

# Etika™

ЭСТЕТИКА ПРОСТЫХ РЕШЕНИЙ

# КАТАЛОГ 2016-2017

## ЗА РАМКАМИ ЦВЕТА

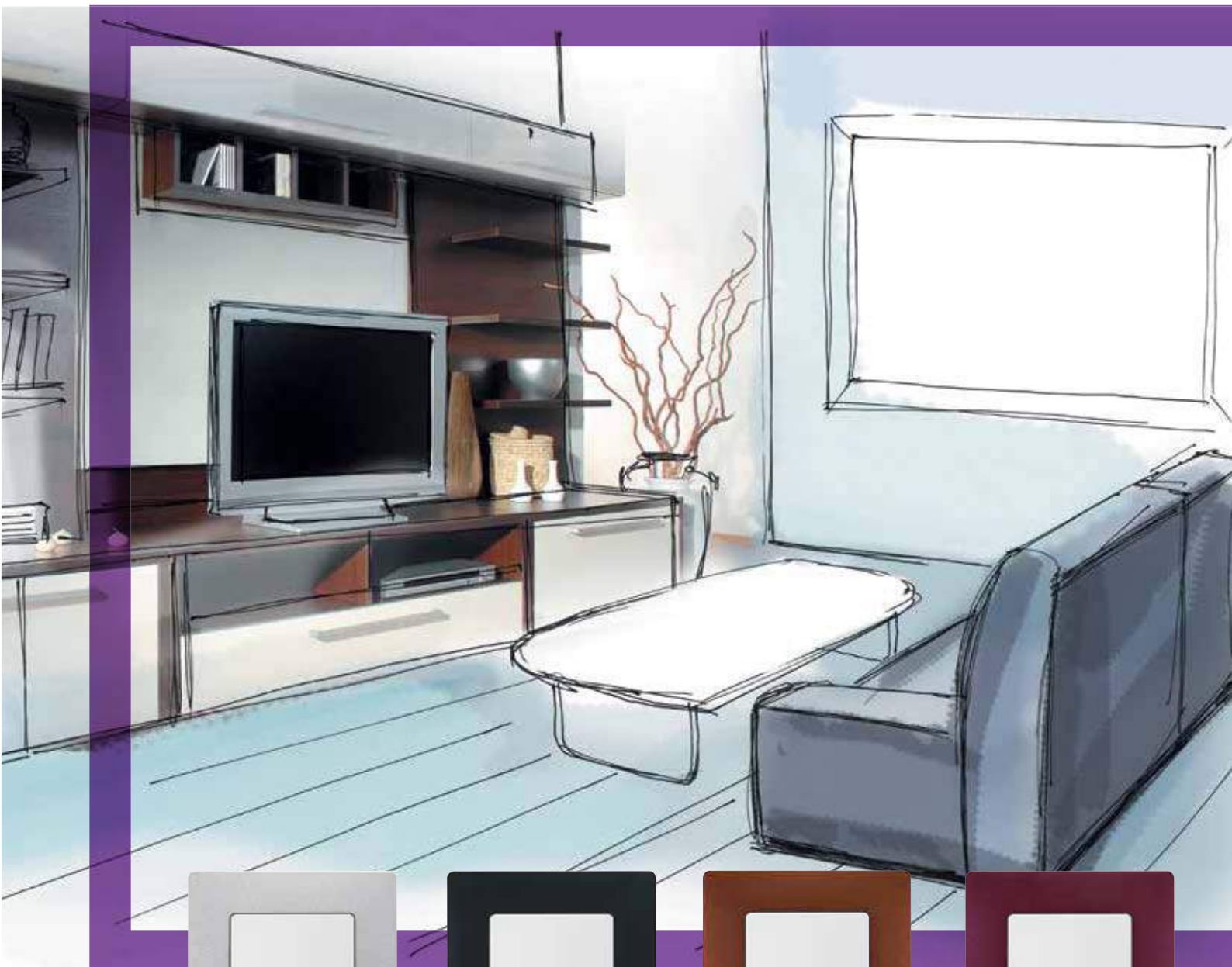

# Etika™

ЭСТЕТИКА ПРОСТЫХ РЕШЕНИЙ

## ЗА РАМКАМИ ЦВЕТА

Серия электрооборудования Etika™ – уникальные технологии, скрытые за внешней простотой.

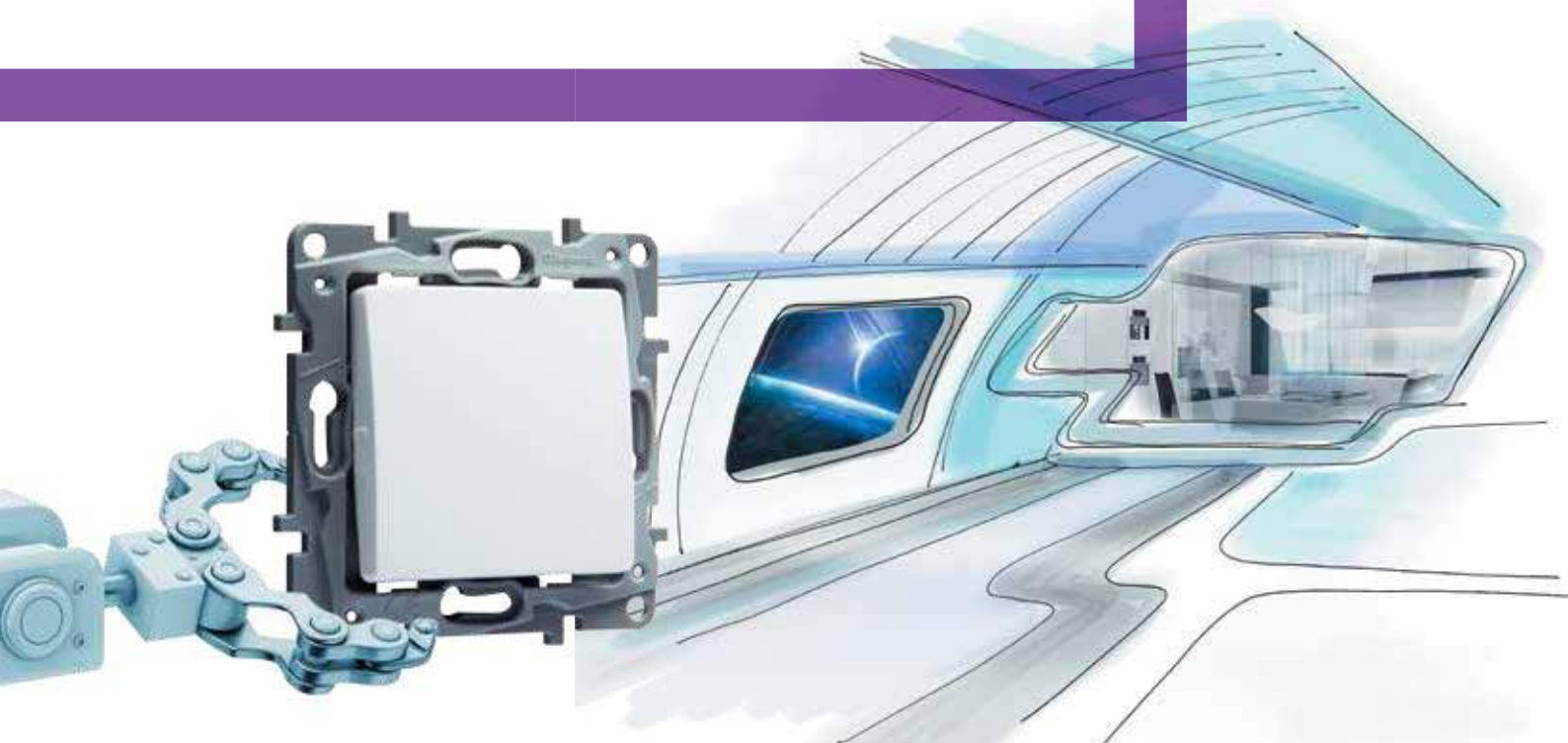

## ДИИ

### ВЫБОР ПРОФЕССИОНАЛОВ

Высококачественный поликарбонат в основе корпуса механизма – революционное конструктивное решение Legrand. Благодаря точно рассчитанной 3-мерной силовой структуре суппорт обладает высокой прочностью, а специальный профиль внешнего контура обеспечивает простоту и безошибочность многостового монтажа. В результате интуитивно понятная и безопасная установка сочетается с надежностью, комфортом и долговечностью в использовании.

Согласно тестам, проведенным среди профессиональных электриков, в 95% случаев механизм признан самым удобным в монтаже среди аналогов\*.

\* Тесты проведены компанией Legrand среди профессиональных электриков на российском рынке.



# ФУНКЦИОНАЛЬНОСТЬ

## БОЛЬШЕ, ЧЕМ ОЖИДАЕШЬ

Серия Etika™ располагает полным набором функций для жилых и коммерческих помещений.

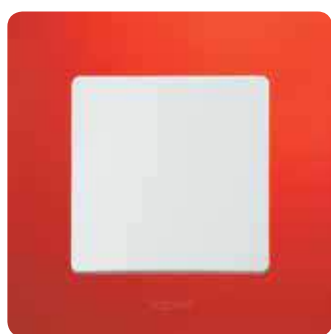

Цветные рамки для любого стиля интерьера

# СТИЛЬ



## В ГАРМОНИИ С СОБОЙ

В создании индивидуального интерьера не бывает готовых решений. Утонченная универсальная форма изделий Etika™ и различные цветовые комбинации – позволяют найти решение на любой вкус!

# В ИНТЕРЬЕРЕ И НЕ ТОЛЬКО...

**Etika™ ОТКРЫВАЕТ ПРОСТОР ДЛЯ ИДЕЙ**

## КВАРТИРЫ

- Разнообразие в выборе функций и цветовых решений
- Комфорт и безопасность



## КОТТЕДЖИ

- Экологичные материалы
- Современные технологии для комфорта
- Расширенные возможности накладного монтажа



## ТЕРРАСЫ

- Привычный комфорт за пределами дома
- Пыле- и влагозащита IP44



## ОФИСЫ

- Информационные розетки для передачи цифровых и аналоговых сигналов
- Энергосберегающие технологии



## СОЦИАЛЬНЫЕ ОБЪЕКТЫ

- Износостойкие материалы
- Оптимальное решение без лишних затрат
- Соответствие российским и международным нормам и стандартам



## ОТЕЛИ

- Богатство дизайнерских решений
- Выключатели с ключом-картой
- Универсальные мультимедийные розетки



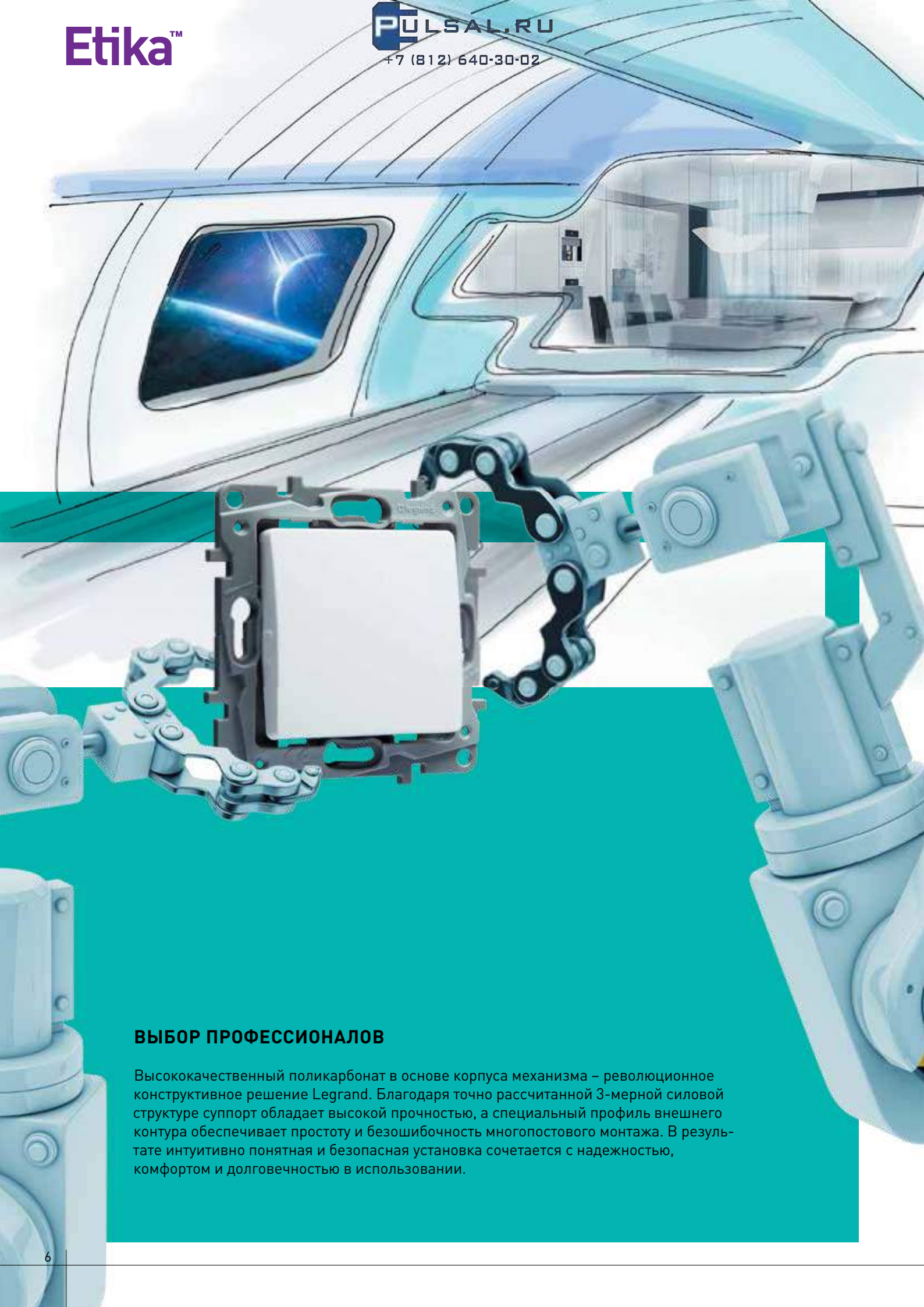

## ВЫБОР ПРОФЕССИОНАЛОВ

Высококачественный поликарбонат в основе корпуса механизма – революционное конструктивное решение Legrand. Благодаря точно рассчитанной 3-мерной силовой структуре суппорт обладает высокой прочностью, а специальный профиль внешнего контура обеспечивает простоту и безошибочность многопостового монтажа. В результате интуитивно понятная и безопасная установка сочетается с надежностью, комфортом и долговечностью в использовании.

# LEGRAND ОТКРЫВАЕТ ДЛЯ ПРОФЕССИОНАЛОВ РЕВОЛЮЦИОННУЮ ТЕХНОЛОГИЮ МЕХАНИЗМА



## ЭКОЛОГИЧНОСТЬ

- Технологии и материалы, применяемые при изготовлении Etika™, обеспечивают высокий уровень экологичности как при производстве, так и при последующей переработке и утилизации.

## УВЕРЕННОСТЬ В ВЫСОКОЙ ПРОЧНОСТИ МАТЕРИАЛОВ

- Высокая прочность обеспечивается трехмерной силовой структурой корпуса из высококачественного поликарбоната



## НОВЫЙ МЕХАНИЗМ МЕНЯЕТ ПРЕДСТАВЛЕНИЕ О МОНТАЖЕ\*\*

- Травмобезопасный корпус механизма
- Недеформируемый суппорт
- Быстрота и безошибочность многопостового монтажа
- Превосходные изоляционные свойства

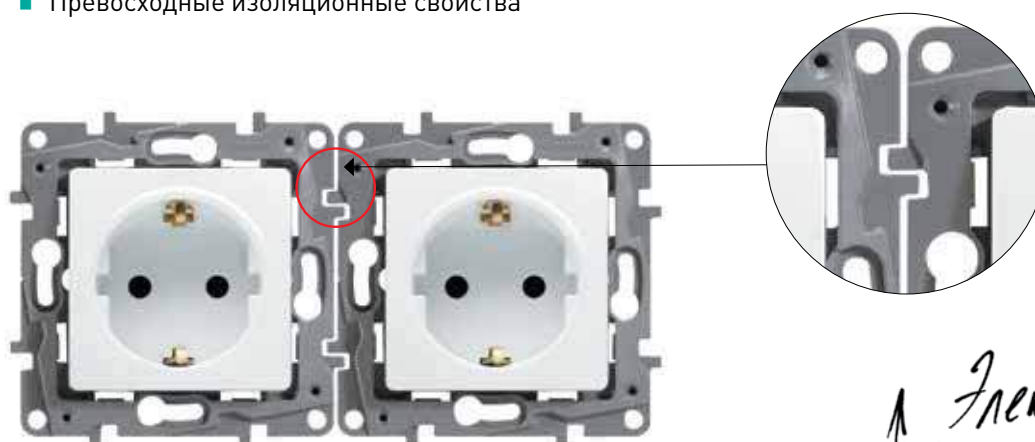

*↑ Электрики рекомендуют*

\*\* Согласно тестам, проведенным с профессиональными электриками, в 95% случаев механизм признан самым удобным в монтаже среди аналогов в данном сегменте. (Тесты проведены компанией Legrand среди профессиональных электриков на российском рынке.)

## УСТАНОВКА ЗА 2 ШАГА!

- Комбинация из двух элементов: МЕХАНИЗМ + РАМКА
- Не снимая лицевую панель, закрепите механизм в коробке
- Установите рамку до щелчка



*Просто как  
никогда!*

- Многоуровневая система крепления с возможностью регулировки глубины для плотного прилегания к любым стенам
- Механизм устанавливается без снятия лицевой панели при фиксации на винтах

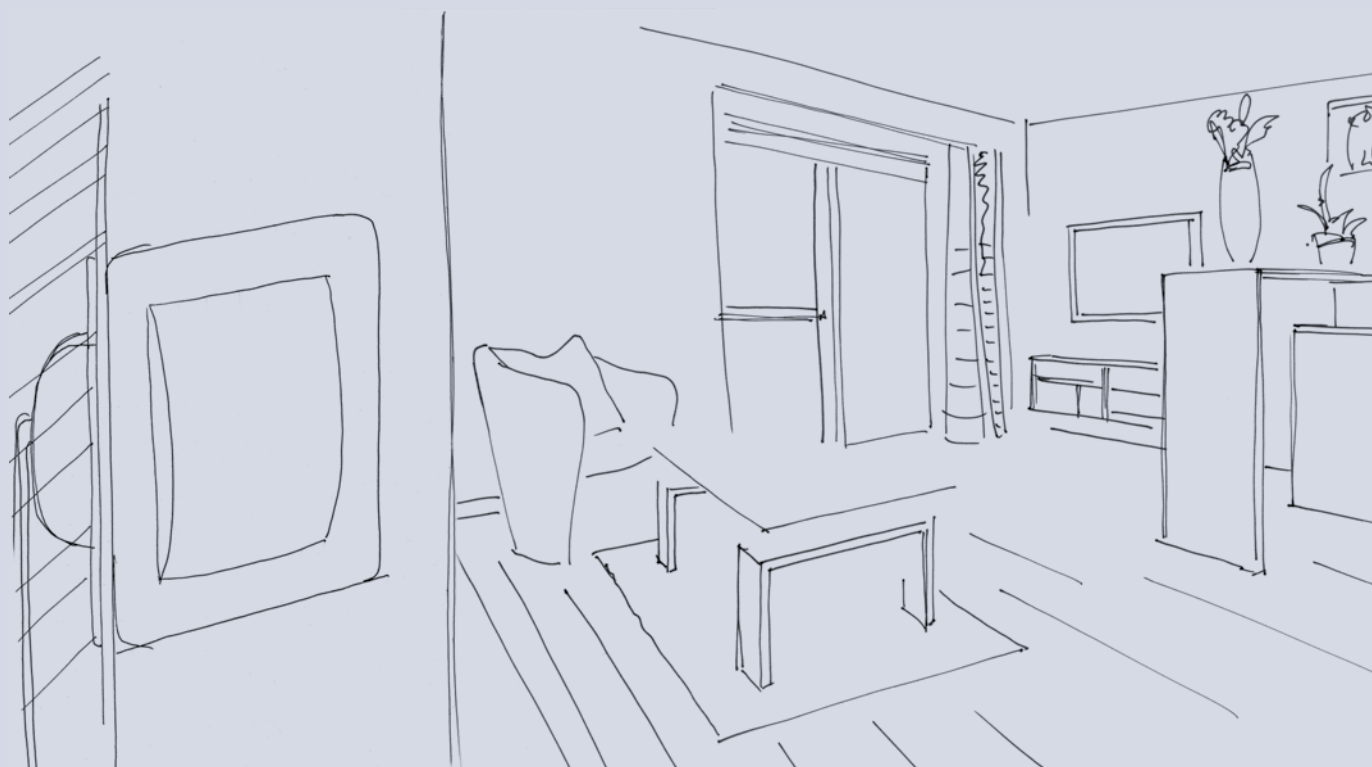



## ПРОСТОЙ ДЕМОНТАЖ

- Снимите рамку с помощью отвертки
- При установке на зажимах необходимо снять лицевую панель

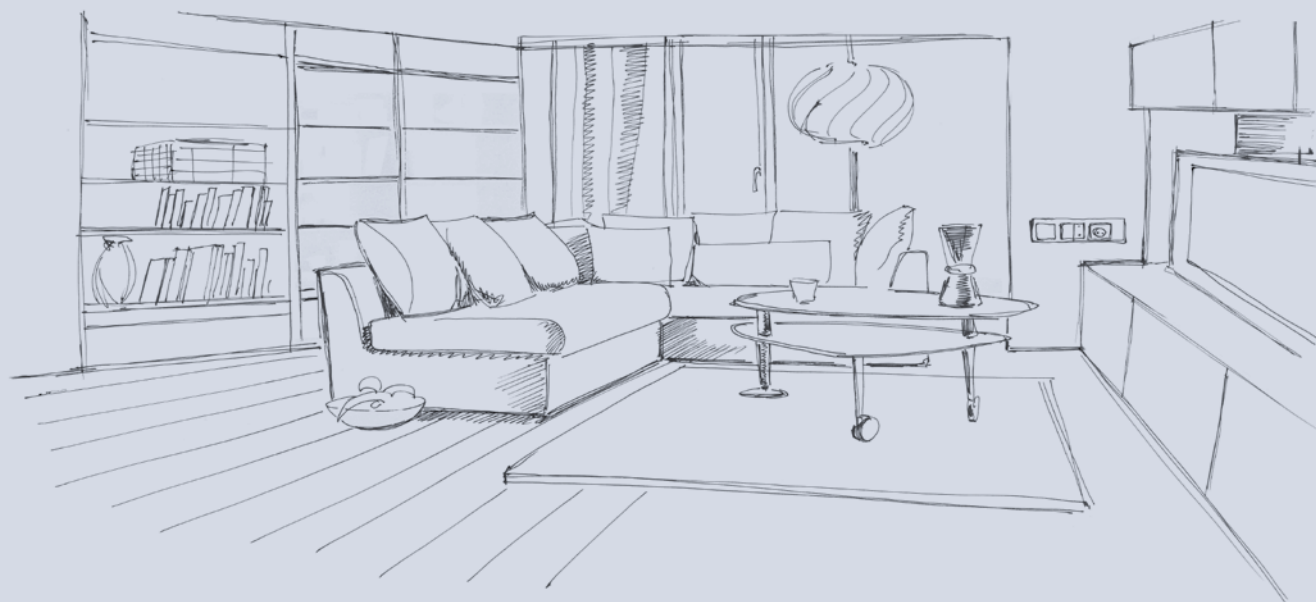
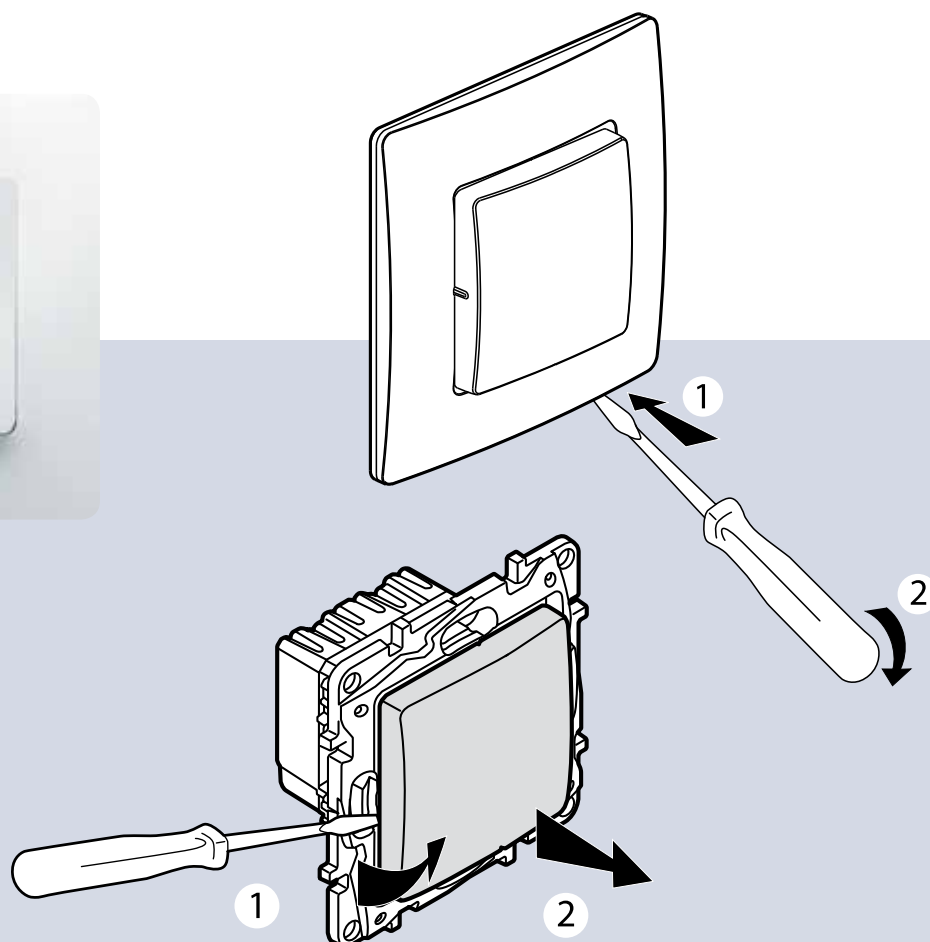

# ОБНОВЛЕННЫЙ МЕХАНИЗМ Etika™



## НАДЕЖНОСТЬ И ДЛИТЕЛЬНЫЙ СРОК СЛУЖБЫ

Ресурс изделий соответствует требованиям европейских стандартов.

Силовые розетки: не менее 10 000 коммутаций.

Выключатели/переключатели: не менее 40 000 коммутаций.

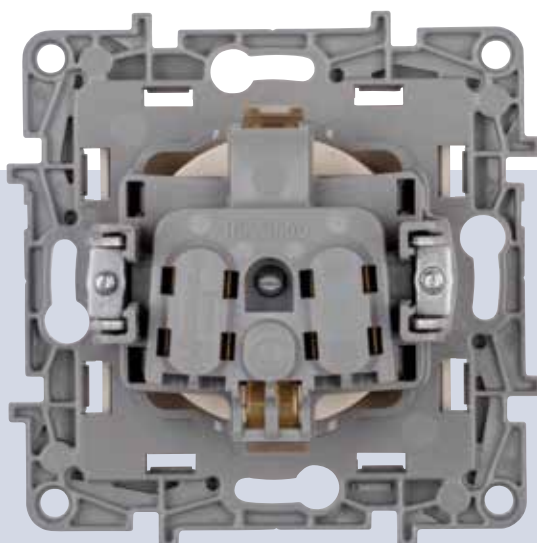

### Обновленный механизм розетки

- В силовых розетках надежность фиксации проводов обеспечивается с помощью гайки с насечками.
- Защитные шторки, интегрированные в механизм. Высокая надежность и электробезопасность при эксплуатации.

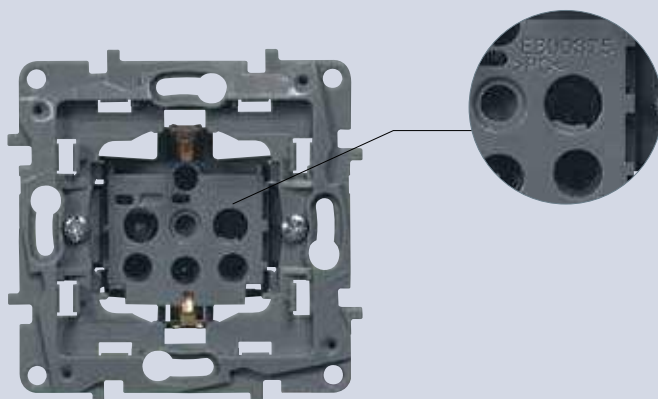

*Выбор для экономии бюджета*

# ОБНОВЛЕННЫЙ МЕХАНИЗМ Etika™



## ОБЛЕГЧАЕТ МОНТАЖ И УСТАНОВКУ ИЗДЕЛИЙ В КОРОБКУ

Измененная конструкция захватов способствует надежной фиксации механизма в монтажной коробке.

Захваты выключателей и розеток полностью скрыты, что исключает возможность повреждения проводов и получения травм во время монтажа.

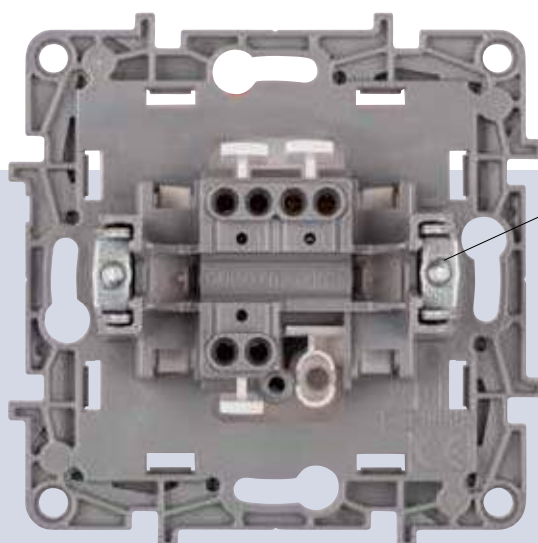

*Оптимальное  
соотношение  
цены и качества*

### Обновленный механизм выключателя

- Безвинтовые зажимы и удобные толкатели выключателей обеспечивают быстрое подключение и отключение проводов, а также надежное и долговечное соединение.
- Универсальная светодиодная лампа проводного подключения позволяет легко реализовать подсветку или индикацию выключателей.

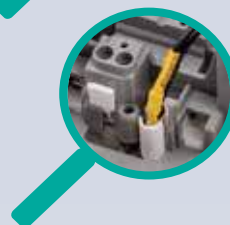
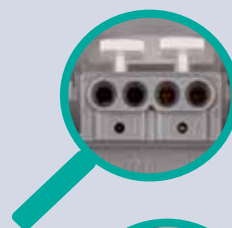



**ЗА РАМКАМИ ЦВЕТА**

# ФУНКЦИОНАЛЬНОСТЬ

**БОЛЬШЕ, ЧЕМ ОЖИДАЕШЬ**

Серия Etika™ располагает полным набором функций для жилых и коммерческих помещений.

## ЗАЩИТА И БЕЗОПАСНОСТЬ

### Крышка защитная

- Защищает механизм от загрязнений, предотвращая попадание пыли и краски при проведении отделочных работ.

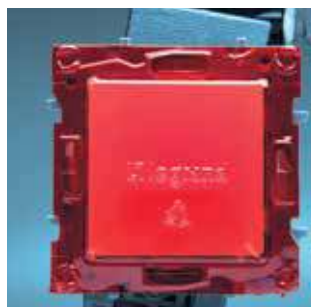

## ПОСЛЕДНИЕ ТЕНДЕНЦИИ В ОРГАНИЗАЦИИ СОВРЕМЕННОГО ЖИЛОГО ПРОСТРАНСТВА

### Функциональность в гармонии с Вашими желаниями

- Комфорт и надежность
- Простота в использовании
- Элегантность в деталях



## НОВЫЕ ФУНКЦИИ

- промежуточный переключатель
- светорегулятор для ламп LED
- зарядное устройство USB
- розетка TV-SAT
- двойная розетка RJ45 5e
- рамка с полем для маркировки



## ФУНКЦИИ ПОДКЛЮЧЕНИЯ

### ЭЛЕКТРИЧЕСКИЕ РОЗЕТКИ 16 А

Полная гамма устройств для различных применений в зависимости от требуемой степени защиты



#### Розетки с защитными шторками без заземления

- Решение для ремонта в старых зданиях без изменения кабельной сети



#### Розетки с защитными шторками с заземлением

- Универсальное решение для всех типов зданий
- Гарантия безопасности



#### Двойные розетки с защитными шторками

- Экономичное решение для установки в однополюсную монтажную коробку
- Идеально для кухни и технических помещений

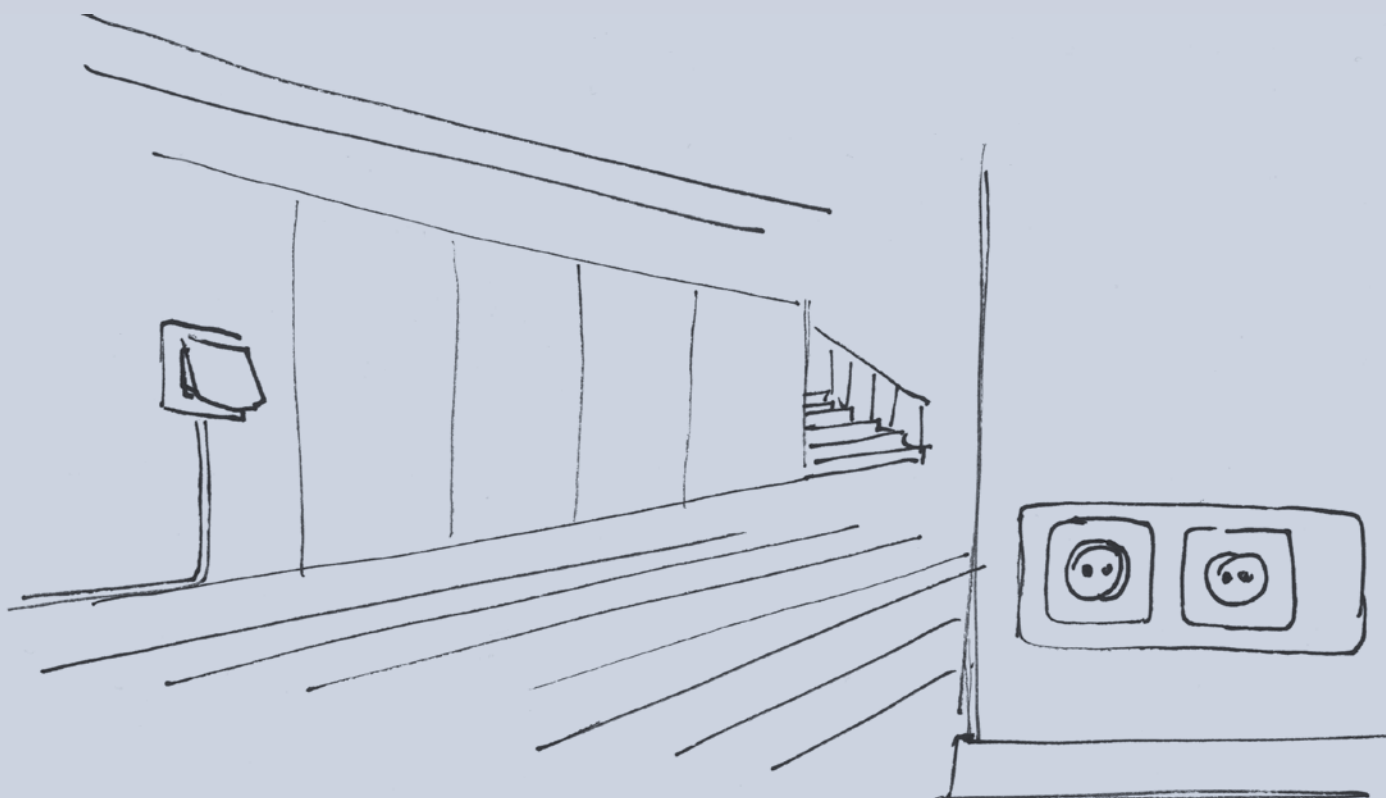

## РАСШИРЕННАЯ ВОЗМОЖНОСТЬ ДЛЯ МУЛЬТИМЕДИЙНОГО ОБОРУДОВАНИЯ

### РОЗЕТКИ ДЛЯ ПОДКЛЮЧЕНИЯ ИНФОРМАЦИОННОГО ОБОРУДОВАНИЯ



**Розетка RJ 11**

- Для подключения телефона.



**Розетки RJ 45 (категория 5 и 6)**

- Для подключения компьютеров к сетям с различными характеристиками. Категория 5 – для стандартных решений, категория 6 – для высокоскоростных сетей.



**Универсальная розетка RJ 45 + RJ 11**

- Подходит для любого типа информационных коннекторов (RJ 11 и RJ 45). Удобно и практично для подключения и телефона, и компьютера.

### TV РОЗЕТКИ

Широкий выбор для различных источников сигнала, топологий сетей и конфигурации помещений.



**TV розетки**

- Розетки одиночного подключения или подключения по топологии «звезда».
- Розетки для подключения по топологии «шлейф».



**Универсальная 2-кабельная розетка TV SAT**

- Позволяет подключать телевизор к двум источникам (спутниковая антенна и эфирное телевидение).
- Обеспечивает добавление спутниковой антенны в существующую кабельную сеть без использования сумматора.

## ФУНКЦИИ УПРАВЛЕНИЯ

### ВЫКЛЮЧАТЕЛИ ОТ 1 ДО 3 -Х КЛАВИШ

Компактное решение для всех типов помещений.



### ПЕРЕКЛЮЧАТЕЛИ 10 АХ С ПОДСВЕТКОЙ ИЛИ ИНДИКАЦИЕЙ

Удобное решение для слабоосвещенных помещений, позволяет легко найти выключатель в ночное время.

- Точечная подсветка Etika™ создает дополнительный комфорт
- Свободно подключаемая конструкция универсальной лампы подсветки позволяет реализовать схему с защитой от мерцания ламп КЛЛ и LED\*

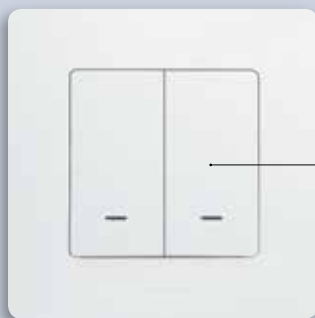

\*см. технический раздел каталога Etika на стр. 38



## РАЗНООБРАЗИЕ ФУНКЦИЙ ДЛЯ МАКСИМАЛЬНОГО КОМФОРТА



### Датчик движения

- Комфорт использования в помещениях, где необходимо автоматическое управление освещением. Экономия электроэнергии до 40%.



### Диммер

- Универсальное решение для максимального светового комфорта и экономии электроэнергии до 30%.



### Термостат для полов с электрическим подогревом

- Позволяет устанавливать температуру, комфортную для Вас.



### Выключатель с подсветкой для гостиничных номеров

- Для включения и выключения питания в гостиничном номере с помощью ключ-карты.

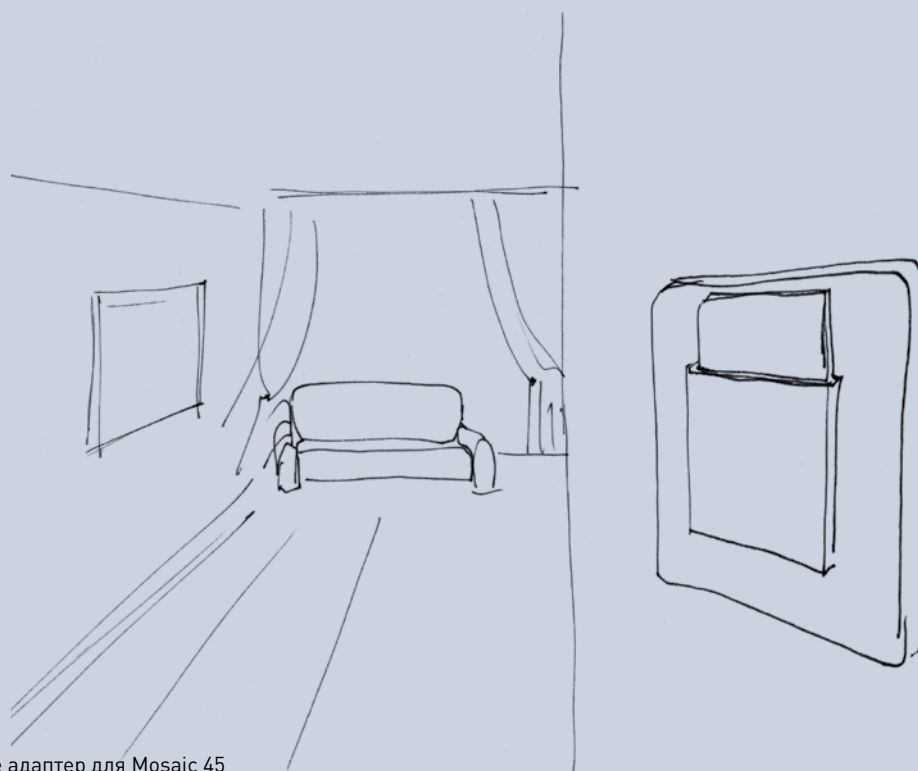

Для расширения функционала используйте адаптер для Mosaic 45 (Кат. № 6 651 95). Существует в белом цвете.

## РЕШЕНИЯ С ПОВЫШЕННОЙ СТЕПЕНЬЮ ЗАЩИТЫ (IP44 – IK07)

### УСТРОЙСТВА IP44

Степень защиты IP44 необходима для установки в помещениях с повышенной влажностью, таких как туалеты и ванные комнаты.



Розетка с крышкой  
2К+3 IP44



Выключатель/  
переключатель IP44



Вывод кабеля IP44



Рамка с крышкой IP44 для защиты  
розеток и выключателей\*

\* Совместима с розетками и выключателями.

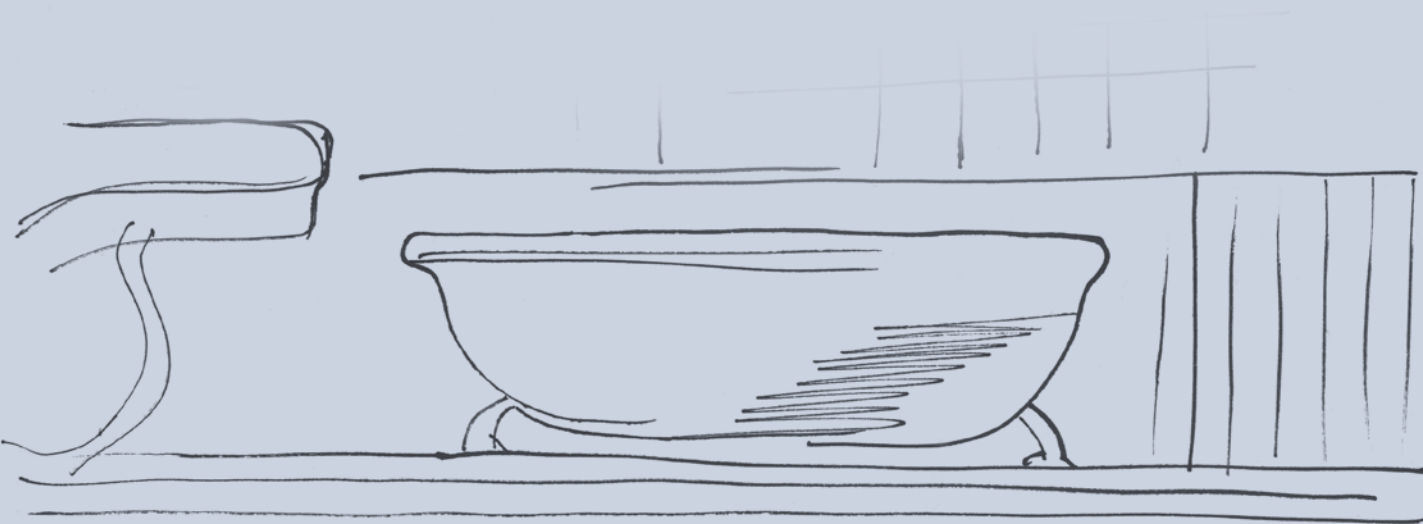

# 4 простых шага к Вашему персональному проекту

## КОНФИГУРАТОР LEGRAND

Проверьте, как розетки, выключатели и другие устройства Legrand будут выглядеть в вашем интерьере

СОЗДАТЬ СВОЙ ПРОЕКТ

### НОВИНКИ ПРОДУКЦИИ

**Celliane Инновационный**  
Розетка с утопленной ладонной панелью. В выключенном состоянии ладонная панель находится в одной плоскости с рамкой и не соприкасается с контактами.



Подробнее о коллекции Celliane →

**Выключатель с подсветкой**  
Классическая подсветка клавиш выключателя легко обнаружить в темноте, а приятный голубой свет отлично подходит для современных дизайнерских решений.



Подробнее о коллекции Valena Life/Alize →

**Энергосберегающий выключатель**  
Заменяет свои обычные выключатели на энергосберегающий. Вы экономяте электроэнергию. Такой выключатель автоматически отключит освещение, если Вы забыли это сделать сами.



Подробнее о коллекции Valena Life →

**Кнопочный светорегулятор**  
Позволяет управлять уровнем освещенности. Функция главного выключателя позволяет наружу не только создать комфортную обстановку в доме, но и существенно снизить расход электроэнергии.



Подробнее о коллекции Etika →

За несколько кликов Вы можете подобрать цвет, материал и функции электроустановочного оборудования и увидеть результат на фоне, выбранном из коллекции сайта, или прямо на Вашей стене, если сфотографируете и загрузите её фрагмент в Конфигуратор. Из выбранных решений сформируется список оборудования, который можно передать в один из офисов продаж дистрибьюторов и партнеров Группы Legrand, указанных на сайте.



Универсальный доступ



WWW.CONFIGURATOR.LEGRAND.RU

### ЕТИКА

Эстетика простых решений. Форма, дизайн, цвет, линей, структура, стиль — серия интеллектуальных энергоустановочных ЭЭЭ в сочетании с цветом и формой в Вашем доме.

**Цвета:** 18 цветов ЭЭЭ выключателя и розетки в серии.

**Конфигурация:** в 1 или 2-х вариантах.

**За рамками цвета:** ЭЭЭ — это интеллектуальное решение и удобство, современность, качество и стиль в Вашем доме. Работает над созданием серии установочных энергоустановочных ЭЭЭ — выключатели, переключатели, выключатели, выключатели, диммерные переключатели, выключатели — все это — это серия ЭЭЭ в серии ЭЭЭ.

Материал корпуса серии ЭЭЭ — это пластик с глянцевым покрытием, который не только функционален и удобен, но и имеет красивый дизайн. ЭЭЭ — это интеллектуальное решение и удобство, современность, качество и стиль в Вашем доме. Работает над созданием серии установочных энергоустановочных ЭЭЭ — выключатели, переключатели, выключатели, выключатели, диммерные переключатели, выключатели — все это — это серия ЭЭЭ в серии ЭЭЭ.

Сделано в России, гарантия 5 лет.

### Эстетика простых решений

**ДВУХКЛАВИШНАЯ РОЗЕТКА TУВЛ/ЛДТ**  
С помощью двухконтурной розетки серии ЭЭЭ можно подключить технику сразу в двух направлениях. Для удобства серии ЭЭЭ выключатель можно использовать как переключатель.

**ВЫКЛЮЧАТЕЛЬ**  
Энергосберегающий выключатель серии ЭЭЭ для экономии электроэнергии. Функция главного выключателя позволяет наружу не только создать комфортную обстановку в доме, но и существенно снизить расход электроэнергии.

**ТРЕХКЛАВИШНЫЙ ВЫКЛЮЧАТЕЛЬ**  
Интеллектуальный переключатель серии ЭЭЭ в серии ЭЭЭ переключатель — это интеллектуальное решение и удобство, современность, качество и стиль в Вашем доме. Работает над созданием серии установочных энергоустановочных ЭЭЭ — выключатели, переключатели, выключатели, выключатели, диммерные переключатели, выключатели — все это — это серия ЭЭЭ в серии ЭЭЭ.

### КОЛЛЕКЦИИ

**Celliane**  
Вся гамма чувственности. Задать интеллектуальность, функциональность, стиль, цвет, форму, структуру, стиль — это серия ЭЭЭ в серии ЭЭЭ. Работает над созданием серии установочных энергоустановочных ЭЭЭ — выключатели, переключатели, выключатели, выключатели, диммерные переключатели, выключатели — все это — это серия ЭЭЭ в серии ЭЭЭ.

**Etika**  
Эстетика простых решений. Эстетика простых решений. Форма, дизайн, цвет, линей, структура, стиль — серия интеллектуальных энергоустановочных ЭЭЭ в сочетании с цветом и формой в Вашем доме.

**Valena Life/Alize**  
Инновация и развитие. Серия интеллектуальных энергоустановочных ЭЭЭ в серии ЭЭЭ — это интеллектуальное решение и удобство, современность, качество и стиль в Вашем доме.

### КОНФИГУРАТОР

Выбор места установки: Выберите место установки

Выбор цвета: Выберите цвет

Выбор функции: Выберите функцию

2 Выберите подходящую рамку и материал

3 Выберите вариант исполнения: Выберите вариант исполнения

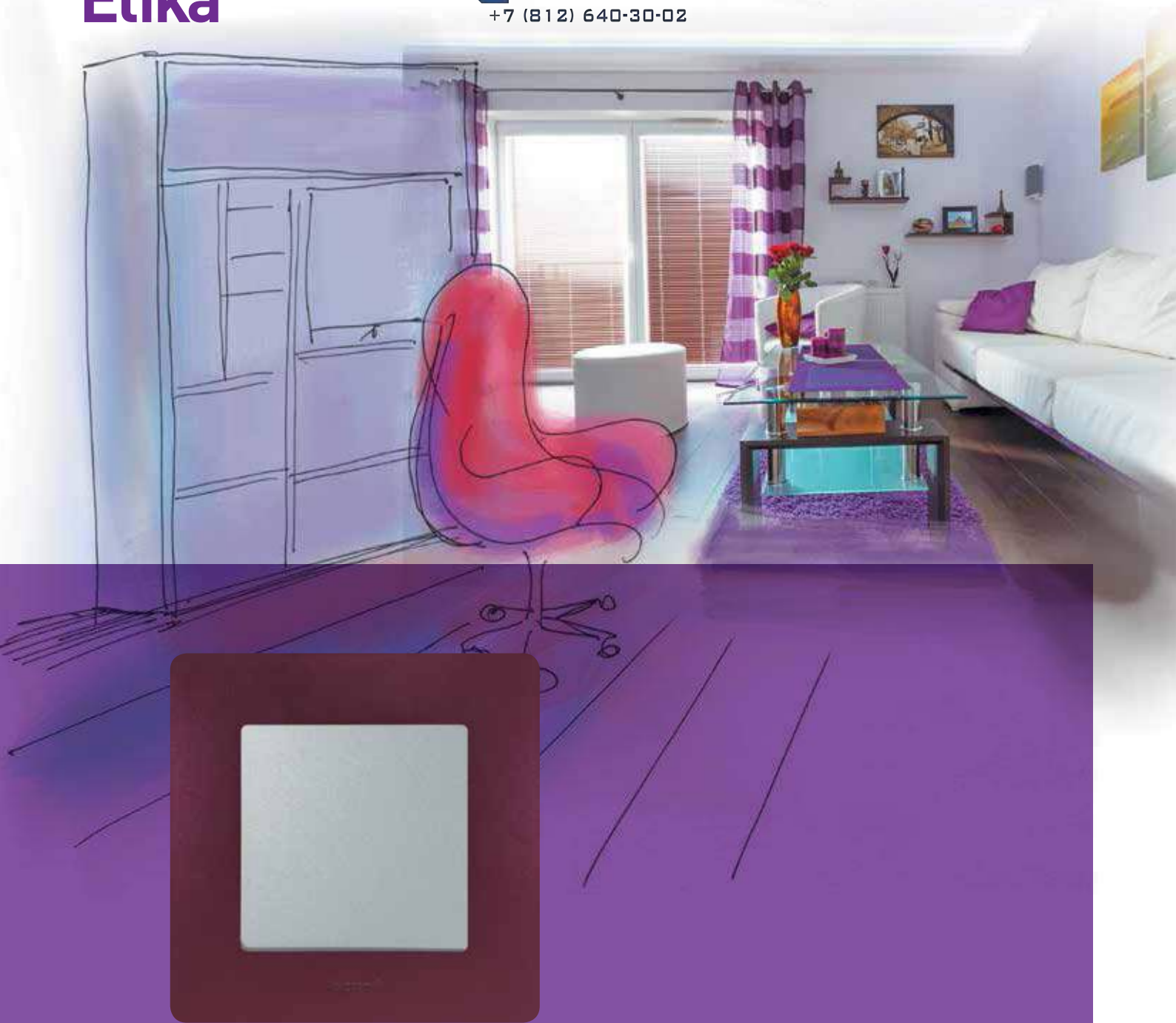

## ЗА РАМКАМИ ЦВЕТА СТИЛЬ

### В ГАРМОНИИ С СОБОЙ

В создании индивидуального интерьера не бывает готовых решений. Утонченная универсальная форма изделий Etika™ и различные цветовые комбинации – найдется решение на любой вкус!

ТРАДИЦИОННЫЙ



ЭКО



АВАНГАРД

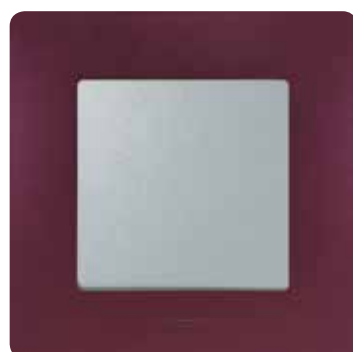

ХАЙ-ТЕК



ПРОСТОР ДЛЯ ИДЕЙ

Благодаря широким возможностям цветовых комбинаций Ваш интерьер приобретет неповторимую индивидуальность.

ВКЛЮЧИ  
ДИЗАЙНЕРА!



## ТРАДИЦИИ КАК ОСНОВА КОМФОРТА

Интерьер в традиционном стиле – олицетворение комфорта и благополучия.

Надежные изделия серии Etika™ с длительным сроком службы станут неотъемлемой частью комфортного семейного интерьера. Элегантные формы Etika™ и классические сочетания цветов оправдают ожидания Вашей семьи.



# ТРАДИЦИОННЫЙ





---

## В ГАРМОНИИ С ПРИРОДОЙ

В основе стиля эко лежит естественная гармония. В интерьерах этого стиля преобладают природные материалы и спокойные цвета. В стремлении стать ближе к природе экостиль отказывается от искусственной декоративности, сохраняя естественность в каждой линии. Рамки Etika™ подчеркнут элегантную простоту интерьера.



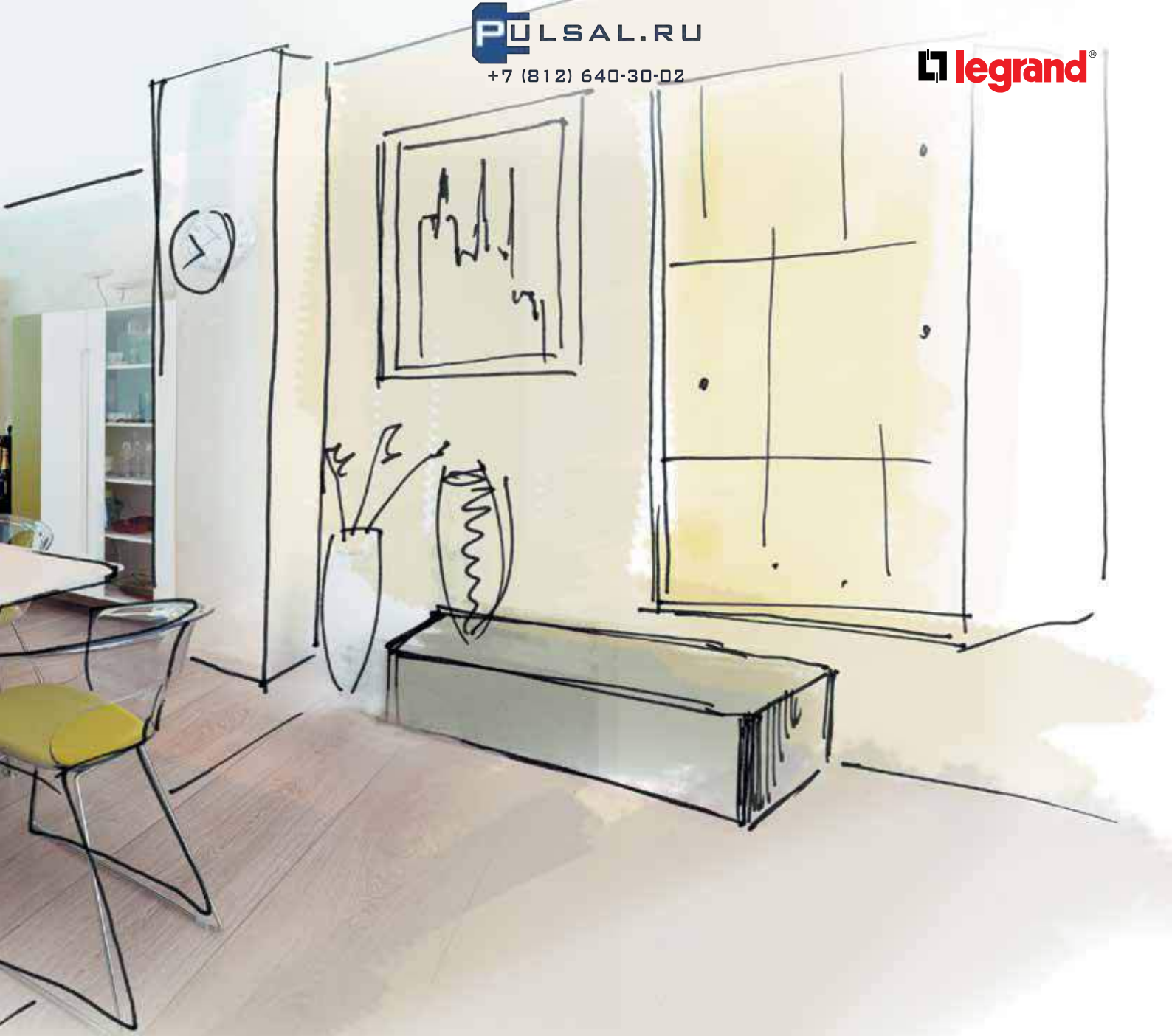

## ЭКО





---

## ЦВЕТ И КОНТРАСТ

Основу стиля авангард составляет контраст цвета и формы. Использование в одном помещении нескольких контрастных цветов одновременно рождает неожиданные и оригинальные решения. Цветные рамки Etika™ подчеркнут Ваши яркие идеи.



# АВАНГАРД

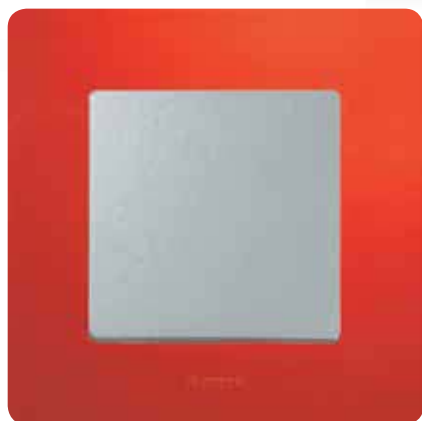

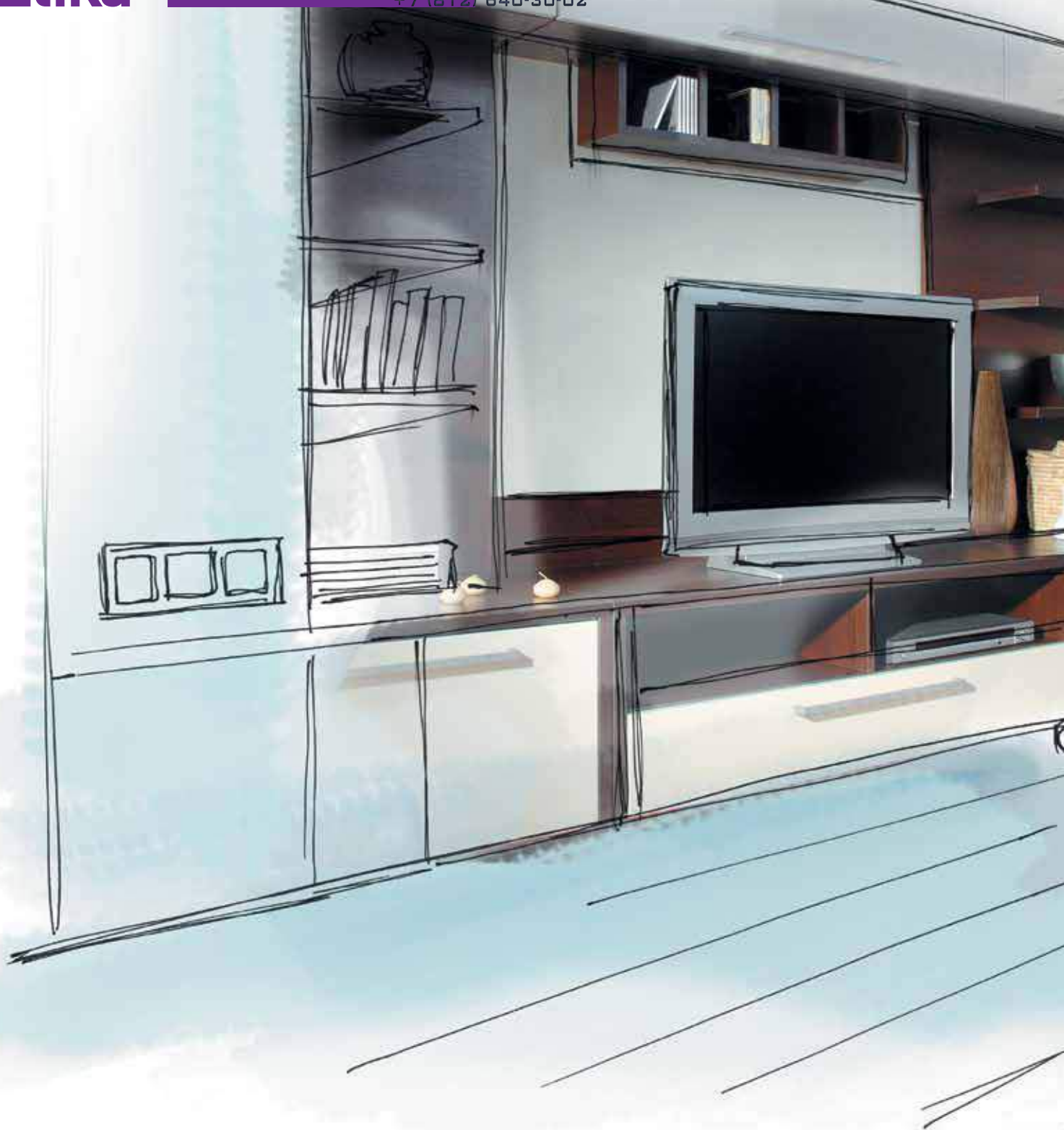

---

## АКЦЕНТ НА ТЕХНОЛОГИЧНОСТЬ

Четкие контуры, простые, современные синтетические материалы – это хай-тек. Открытое функциональное пространство интерьера строится на контрастах различных по фактуре материалов: стекла, бетона, титана, алюминия, хромированных металлических поверхностей. Лаконичный дизайн Etika™ будто создан для стиля хай-тек.



# ХАЙ-ТЕК



**выключатели и переключатели**

**выключатели и переключатели**



6 722 13 + 6 725 01



6 726 14 + 6 725 61



6 722 12 + 6 725 41

Механизмы поставляются с лицевыми панелями и суппортом  
 Для полной комплектации устройства необходимо заказать рамки Крепление в монтажную коробку на захватах и винтах  
 Механизм нового поколения Etika™: **подключение кабеля с помощью безвинтовых зажимов** (кроме промежуточного переключателя и 3-клавишного выключателя)  
 Механизмы поставляются в индивидуальной упаковке

Упак.	Кат. №	<b>Выключатели и переключатели 10 AX - 250 В ~</b>	
20	6 722 01		<ul style="list-style-type: none"> <li>○ Белый</li> <li>● Слоновая кость</li> <li>● Алюминий</li> <li>● Антрацит</li> </ul>
20	6 723 01		
20	6 724 01		
20	6 726 01		
20	6 722 02		<ul style="list-style-type: none"> <li>○ Белый</li> <li>● Слоновая кость</li> <li>● Алюминий</li> <li>● Антрацит</li> </ul>
20	6 723 02		
20	6 724 02		
20	6 726 02		
20	6 722 05		<ul style="list-style-type: none"> <li>○ Белый</li> <li>● Слоновая кость</li> <li>● Алюминий</li> <li>● Антрацит</li> </ul>
20	6 723 05		
20	6 724 05		
20	6 726 05		
<b>Выключатель одноклавишный с подсветкой</b>			
Поставляется с лампой. В зависимости от способа подключения лампа может работать как подсветка или индикация			
10	6 722 03		<ul style="list-style-type: none"> <li>○ Белый</li> <li>● Слоновая кость</li> <li>● Алюминий</li> <li>● Антрацит</li> </ul>
10	6 723 03		
10	6 724 03		
10	6 726 03		
<b>Выключатель двухклавишный с подсветкой</b>			
Поставляется с лампами. В зависимости от способа подключения лампы могут работать как подсветка или индикация			
10	6 722 04		<ul style="list-style-type: none"> <li>○ Белый</li> <li>● Слоновая кость</li> <li>● Алюминий</li> <li>● Антрацит</li> </ul>
10	6 723 04		
10	6 724 04		
10	6 726 04		
<b>Промежуточный одноклавишный переключатель</b>			
Винтовые зажимы			
10	6 722 09		<ul style="list-style-type: none"> <li>○ Белый</li> <li>● Слоновая кость</li> <li>● Алюминий</li> <li>● Антрацит</li> </ul>
10	6 723 09		
10	6 724 09		
10	6 726 09		

Упак.	Кат. №	<b>Выключатели и переключатели 10 AX - 250 В ~</b>	
20	6 722 12		<ul style="list-style-type: none"> <li>○ Белый</li> <li>● Слоновая кость</li> <li>● Алюминий</li> <li>● Антрацит</li> </ul>
20	6 723 12		
20	6 724 12		
20	6 726 12		
<b>Переключатель двухклавишный</b>			
Поставляется с лампой в зависимости от способа подключения лампа может работать как подсветка или индикация			
10	6 722 13		<ul style="list-style-type: none"> <li>○ Белый</li> <li>● Слоновая кость</li> <li>● Алюминий</li> <li>● Антрацит</li> </ul>
10	6 723 13		
10	6 724 13		
10	6 726 13		
<b>Выключатель трехклавишный с винтовыми зажимами</b>			
Поставляется с лампой в зависимости от способа подключения лампа может работать как подсветка или индикация			
10	6 722 15		<ul style="list-style-type: none"> <li>○ Белый</li> <li>● Слоновая кость</li> <li>● Алюминий</li> <li>● Антрацит</li> </ul>
10	6 723 15		
10	6 724 15		
10	6 726 15		
<b>Переключатель одноклавишный с подсветкой</b>			
Поставляется с лампами подсветки В зависимости от способа подключения лампы могут работать как подсветка или индикация			
10	6 722 16		<ul style="list-style-type: none"> <li>○ Белый</li> <li>● Слоновая кость</li> <li>● Алюминий</li> <li>● Антрацит</li> </ul>
10	6 723 16		
10	6 724 16		
10	6 726 16		
<b>Переключатель двухклавишный с подсветкой</b>			
Поставляется с лампами подсветки В зависимости от способа подключения лампы могут работать как подсветка или индикация			
10	6 722 00		<ul style="list-style-type: none"> <li>○ Белый</li> <li>● Слоновая кость</li> </ul>
10	6 723 00		
<b>Переключатель IP44 10 AX - 250 В</b>			
Для установки в стандартную рамку			
<b>Выключатели без фиксации (кнопка) 6 А, 250 В ~</b>			
<b>Выключатель без фиксации (кнопка) с Н.О./Н.З. контактом</b>			
10	6 722 14		<ul style="list-style-type: none"> <li>○ Белый</li> <li>● Слоновая кость</li> <li>● Алюминий</li> <li>● Антрацит</li> </ul>
10	6 723 14		
10	6 724 14		
10	6 726 14		

светорегуляторы, датчики движения

выключатели для гостиничных номеров и термостаты



6 722 18 + 6 725 01



6 724 17 + 6 725 81

Механизмы поставляются с лицевыми панелями и суппортом для крепления в монтажную коробку  
Для полной комплектации устройства необходимо заказать рамки  
Крепление в монтажную коробку на захватах и винтах  
Механизмы поставляются в индивидуальной упаковке





6 722 93 + 6 725 01





6 722 30 + 6 725 71

Механизмы поставляются с лицевыми панелями и суппортом для крепления в монтажную коробку  
Для полной комплектации устройства необходимо заказать рамки  
Крепление в монтажную коробку на захватах и винтах  
Механизмы поставляются в индивидуальной упаковке

Упак.	Кат. №	Светорегуляторы
		<b>Светорегулятор с поворотной ручкой без нейтрали 300 Вт</b> Винтовые зажимы Для всех типов ламп: - диммируемые светодиодные: от 5 до 75 Вт (макс. 10 ламп) - диммируемые компактные люминесцентные: от 5 до 75 Вт (макс. 10 ламп) - галогенные лампы с ферромагнитным или электронным трансформатором: от 5 до 300 ВА - диммируемые люминесцентные лампы с балластом: от 5 до 300 ВА - галогенные и лампы накаливания 240 В~: от 5 до 300 Вт При включении постепенно (в течение 2 с) устанавливается уровень освещенности, который был перед последним отключением
1	6 722 19	 <ul style="list-style-type: none"> <li>○ Белый</li> <li>● Слоновая кость</li> <li>● Алюминий</li> <li>● Антрацит</li> </ul>
1	6 723 19	
1	6 724 19	
1	6 726 19	

		<b>Кнопочный светорегулятор без нейтрали</b> Винтовые зажимы Для всех типов ламп: - диммируемые светодиодные от 3 до 75 Вт (макс. 10 ламп) - диммируемые компактные люминесцентные с регулируемой яркостью: от 3 до 75 Вт (макс. 10 ламп) - галогенные лампы СНН с ферромагнитным или электронным трансформатором: от 3 до 400 ВА - диммируемые люминесцентные лампы с балластом: от 3 до 200 ВА - галогенные и лампы накаливания 240 В~: от 3 до 400 Вт При включении в течение 2 секунд постепенно устанавливается уровень освещенности, который был перед последним отключением Основные режимы: - режим диммирования - предустановленные уровни яркости (0 %, 33 %, 66 % и 100 %) - режим ночного освещения: постепенное отключение в течение 1 часа
1	6 722 18	 <ul style="list-style-type: none"> <li>○ Белый</li> <li>● Слоновая кость</li> <li>● Алюминий</li> <li>● Антрацит</li> </ul>
1	6 723 18	
1	6 724 18	
1	6 726 18	

Упак.	Кат. №	Выключатели для гостиничных номеров
		<b>Выключатель для гостиничных номеров с выдержкой времени и подсветкой</b> Совместимость с картой для гостиничного номера макс. шириной 54 мм Выдержка времени около 30 с после извлечения карты Нагрузка 2 А
1	6 722 93	 <ul style="list-style-type: none"> <li>○ Белый</li> <li>● Слоновая кость</li> <li>● Алюминий</li> <li>● Антрацит</li> </ul>
1	6 723 93	
1	6 724 93	
1	6 726 93	

Упак.	Кат. №	Термостаты
		<b>Термостат с внешним датчиком для теплых полов</b> Поставляется с датчиком температуры пола Регулируемый диапазон температур: мин. от 7° – 30° С, макс. до 25° – 50° С Точность регулировки - ±2 °С 16 А cos φ = 1
1	6 722 30	 <ul style="list-style-type: none"> <li>○ Белый</li> <li>● Слоновая кость</li> <li>● Алюминий</li> <li>● Антрацит</li> </ul>
1	6 723 30	
1	6 724 30	
1	6 726 30	
1	7 700 93	Запасной датчик для теплого пола Длина 4 м

Упак.	Кат. №	Датчик движения
		<b>Датчик движения без нейтрали 400 Вт</b> Для управления лампами накаливания и галогенными лампами 40-400 Вт, 230 В ~, низковольтными галогенными лампами с ферромагнитным или электронным трансформатором Функция плавного включения/выключения нагрузки Регулируемая задержка на отключение 1 с – 16 мин. Устанавливаются взамен традиционных выключателей без дополнительных проводов Возможность принудительного включения кнопкой с Н.З. контактом
1	6 722 17	 <ul style="list-style-type: none"> <li>○ Белый</li> <li>● Слоновая кость</li> <li>● Алюминий</li> <li>● Антрацит</li> </ul>
1	6 723 17	
1	6 724 17	
1	6 726 17	



6 723 22 + 6 725 11



6 722 23









6 722 33



6 722 94 + 6 725 31

Механизмы поставляются с лицевыми панелями и суппортом  
 Для полной комплектации устройства необходимо заказать рамки Крепление в монтажную коробку на захватах и винтах  
 Механизмы нового поколения Etika™: **подключение кабеля с помощью безвинтовых и винтовых зажимов**

Упак.	Кат. №	Силовые розетки 16 А - 250 В ~
20 20	6 722 20 6 723 20	<b>Розетки 2К, винтовые зажимы</b>  ○ Белый ● Слоновая кость
10 10 10 10	6 722 34 6 723 34 6 724 34 6 726 34	<b>Розетки 2К со шторками, винтовые зажимы</b>  ○ Белый ● Слоновая кость ● Алюминий ● Антрацит
20 20 20 20	6 722 21 6 723 21 6 724 21 6 726 21	<b>Силовые розетки 16 А - 250 В ~ - немецкий стандарт</b> <b>Розетки 2К+3 с винтовыми зажимами</b>  ○ Белый ● Слоновая кость ● Алюминий ● Антрацит
20 20 20 20	6 722 22 6 723 22 6 724 22 6 726 22	<b>Розетки 2К+3 со шторками с винтовыми зажимами</b>  ○ Белый ● Слоновая кость ● Алюминий ● Антрацит
10 10 10 10	6 722 23 6 723 23 6 724 23 6 726 23	<b>Розетки 2 x 2К+3 с винтовыми зажимами</b> Поставляется в сборе (лицевая панель и рамка)  ○ Белый ● Слоновая кость ● Алюминий ● Антрацит
10 10	6 722 29 6 723 29	<b>Вывод кабеля с зажимом для фиксации кабеля</b>  ○ Белый ● Слоновая кость
10 10	6 722 90 6 723 90	<b>Вывод кабеля IP44</b> Поставляется с рамкой Установка в многопостовой комбинации невозможна!  ○ Белый ● Слоновая кость

Упак.	Кат. №	Силовые розетки 16 А - 250 В ~ - немецкий стандарт
10 10 10 10	6 722 33 6 723 33 6 724 33 6 726 33	<b>Розетки 2 x 2К+3 со шторками, безвинтовые зажимы</b> Поставляется в сборе (лицевая панель и рамка)  ○ Белый ● Слоновая кость ● Алюминий ● Антрацит
10 10	6 722 32 6 723 32	<b>Розетки 2К+3 IP44 с откидной крышкой и защитными шторками. Безвинтовые зажимы.</b> Для установки в стандартную рамку  ○ Белый ● Слоновая кость
1 1 1 1	6 722 94* 6 723 94* 6 724 94* 6 726 94*	<b>Зарядное устройство с двумя USB разъемами</b> 100-240 ВА, 50-60 Гц, 5 В - 2400 мА Соответствует стандарту МЭК 62684-2011-01 Для быстрой зарядки мобильных телефонов, планшетов, MP3 и MP4 плееров. Потребление в режиме ожидания < 0,1 Вт, класс II, SELV Соответствует директиве ЕЕС о стандартах зарядки для мобильных устройств и унификации зарядных устройств для мобильных телефонов Устанавливается в коробку скрытого монтажа глубиной мин. 40 мм.  ○ Белый ● Слоновая кость ● Алюминий ● Антрацит

\*О возможности поставки проконсультируйтесь в представительстве Legrand в Вашем регионе



телефонные и информационные розетки

телевизионные розетки



6 726 53 + 6 725 31



6 722 52 + 6 725 01



6 722 57 + 6 725 51



6 724 51 + 6 725 51

Механизмы поставляются с лицевыми панелями и суппортом для крепления в монтажную коробку  
Для полной комплектации устройства необходимо заказать рамки  
Крепление в монтажную коробку на захватах и винтах  
Механизмы поставляются в индивидуальной упаковке

Механизмы поставляются с лицевыми панелями и суппортом для крепления в монтажную коробку  
Для полной комплектации устройства необходимо заказать рамки  
Крепление в монтажную коробку на захватах и винтах  
Механизмы поставляются в индивидуальной упаковке

Упак.	Кат. №	Телефонные и информационные розетки	
<b>Телефонные розетки RJ 11</b>			
10	6 722 40		○ Белый
10	6 723 40		● Слоновая кость
10	6 724 40		● Алюминий
10	6 726 40		● Антрацит
<b>Двойные розетки RJ 11 + RJ 45 Кат. 5е UTP</b>			
10	6 722 52		○ Белый
10	6 723 52		● Слоновая кость
10	6 724 52		● Алюминий
10	6 726 52		● Антрацит
<b>Розетки RJ 45 Кат. 5е UTP</b>			
10	6 722 41		○ Белый
10	6 723 41		● Слоновая кость
10	6 724 41		● Алюминий
10	6 726 41		● Антрацит
<b>Двойные розетки RJ45 Кат. 5е UTP</b>			
10	6 722 55		○ Белый
10	6 723 55		● Слоновая кость
10	6 724 55		● Алюминий
10	6 726 55		● Антрацит
<b>Розетки RJ 45 Кат. 6 UTP</b>			
10	6 722 53		○ Белый
10	6 723 53		● Слоновая кость
10	6 724 53		● Алюминий
10	6 726 53		● Антрацит
<b>Двойная розетка RJ 45 Кат. 6 UTP</b>			
10	6 722 54		○ Белый
10	6 723 54		● Слоновая кость

Упак.	Кат. №	Телевизионные розетки TV, TV/R/SAT	
<b>Розетки TV проходные 14 дБ, 5-862 мГц</b>			
10	6 722 63		○ Белый
10	6 723 63		● Слоновая кость
10	6 724 63		● Алюминий
10	6 726 63		● Антрацит
<b>Розетки TV «звезда» 2 дБ, 0-2400 мГц</b>			
10	6 722 51		○ Белый
10	6 723 51		● Слоновая кость
10	6 724 51		● Алюминий
10	6 726 51		● Антрацит
<b>Розетки TV оконечные 5 дБ, 5-862 мГц</b>			
10	6 722 65		○ Белый
10	6 723 65		● Слоновая кость
10	6 724 65		● Алюминий
10	6 726 65		● Антрацит
<b>Розетка TV-SAT двухкабельная</b>			
Два независимых входа позволяют добавлять спутниковые каналы без изменения существующей структуры эфирного ТВ Механизм с лицевой панелью			
10	6 722 57*		○ Белый
10	6 723 57*		● Слоновая кость
10	6 724 57*		● Алюминий
10	6 726 57*		● Антрацит

\*О возможности поставки проконсультируйтесь в представительстве Legrand в Вашем регионе

Кат. №, выделенные красным: Новая продукция



6 725 10





6 651 95





6 650 98

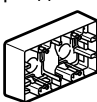

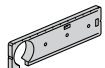
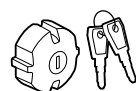

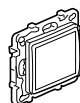









6 725 50

Упак.	Кат. №	Вспомогательное оборудование
10 10	6 725 10 6 725 20	<p><b>Коробка накладного монтажа, 1 пост</b> Размеры: 88,5 x 88,5 мм – глубина 40 мм</p> <p>○ Белый ● Слоновая кость</p> 
5 5	6 725 30 6 725 40	<p><b>Коробка накладного монтажа, 2 поста</b> Размеры: 159,5 x 88,5 мм – глубина 40 мм Комплектуется съёмными перегородками для разделения силовой и информационной линий</p> <p>○ Белый ● Слоновая кость</p> 
10	6 650 98	<p><b>Крышка защитная</b></p> <p>Для защиты устройства от попадания краски и пыли во время ремонта</p> 
5	0 313 01	<p><b>Встраиваемая монтажная коробка для бетонных и кирпичных стен</b></p> <p>Возможно соединение в ряд при многопостовом монтаже Диаметр 76 мм Глубина 40 мм</p> 
1	0 800 77	<p>Шаблон для сверления отверстий в стенах для установки монтажных коробок</p> 
1	7 759 99	<p><b>Комплект с ключом для блокировки розеток немецкого стандарта</b></p> <p>Аксессуары для блокировки ключом. Каждая розетка комплектуется своим уникальным ключом</p> 

Упак.	Кат. №	Вспомогательное оборудование
10	6 651 95	<p><b>Адаптер для механизма Mosaic™</b></p> <p>Предназначен для установки механизмов серии Mosaic™ 45 x 45</p> <p>○ Белый</p> 
10 10	6 725 50 6 725 60	<p><b>Рамка с защитной крышкой IP44</b></p> <p>Совместима с механизмами Etika™. Используется только для одноместной установки. Не может быть установлена в коробки накладного монтажа</p> <p>○ Белый ● Слоновая кость</p> 
10	7 645 21	<p>Лампа светодиодная универсальная для подсветки и индикации</p> 

Etika™

таблица выбора рамок

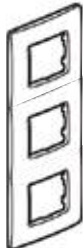
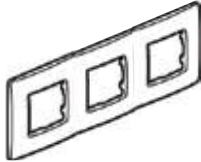
РАМКИ								
Цвета		IP44 – IK07 (1 пост)	1 пост	2 поста	3 поста	4 поста	5 постов	
Белый		6 725 50	6 725 01	6 725 02	6 725 03	6 725 04	6 725 05	
Белый с держателем для маркировки		-	6 725 06	-	-	-	-	
Слоновая кость		6 725 60	6 725 11	6 725 12	6 725 13	6 725 14	6 725 15	
Слоновая кость с держателем для маркировки		-	6 725 16	-	-	-	-	
Светлая галька		-	6 725 21	6 725 22	6 725 23	6 725 24	6 725 25	
Красный		-	6 725 31	6 725 32	6 725 33	6 725 34	6 725 35	
Зеленый папоротник		-	6 725 41	6 725 42	6 725 43	6 725 44	6 725 45	
Алюминий		-	6 725 51	6 725 52	6 725 53	6 725 54	6 725 55	
Алюминий с держателем для маркировки		-	6 725 56	-	-	-	-	
Сливовый		-	6 725 61	6 725 62	6 725 63	6 725 64	6 725 65	
Какао		-	6 725 71	6 725 72	6 725 73	6 725 74	6 725 75	
Антрацит		-	6 725 81	6 725 82	6 725 83	6 725 84	6 725 85	
Антрацит с держателем для маркировки		-	6 725 86	-	-	-	-	
<p>Рамки от 2 до 5 постов могут использоваться как для вертикальной, так и для горизонтальной установки.</p>  								

Кат. №, выделенные красным: Новая продукция

**Etika™**

рамки

**1. РАЗМЕРЫ (мм)**

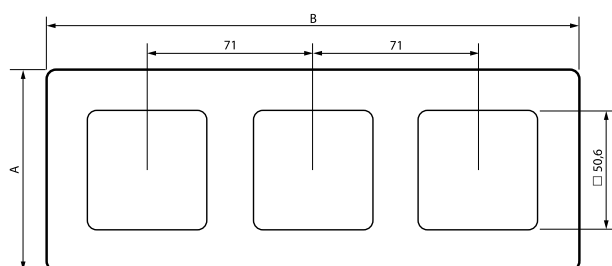
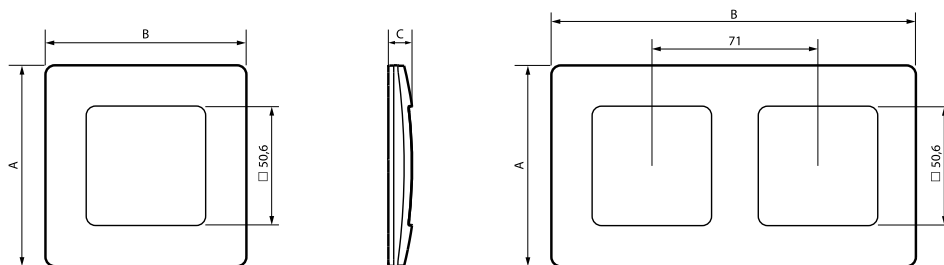

	A	B	C
1 пост	86	86	10,15
2 поста	86	156	10,15
3 поста	86	228	10,15
4 поста	86	298	10,15
5 постов	86	368	10,15

\* Для многопостовых рамок  
межпостовое расстояние 71 мм

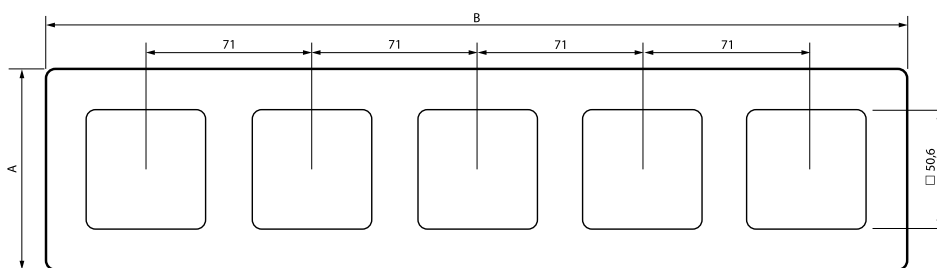
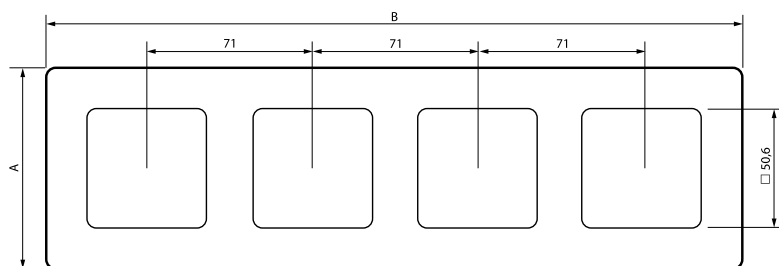

**2. ТЕХНИЧЕСКИЕ ХАРАКТЕРИСТИКИ**

Материал:

- Пластик ABS
- Не содержит галогенов
- Стойкий к УФ-излучению

Самозатухание:

- +850 °C/30 с для частей из изоляционных материалов, являющихся опорами для токоведущих частей
- +650 °C/30 с для остальных частей из изоляционных материалов

**3. ОЧИСТКА**

Протрите поверхность тканью.

Не используйте ацетон, обезжириватели или трихлорэтилен.

Внимание! Не пользуйтесь чистящими средствами, которые не были предварительно проверены



## КОНЦЕПЦИЯ УПАКОВКИ

### Индивидуальная упаковка

- Каждое изделие поставляется в индивидуальной упаковке
- На каждом типе упаковки размещены технические характеристики продукции и схемы подключения



### Групповая упаковка (20 штук и 10 штук)

- Идеальный размер для компактного хранения
- Специальная перфорация для удобного доступа к продукции
- Преднарезанные отверстия для выкладки продукции на 360°



### Угловая выкладка



### Выкладка вдоль стен





подсветка



индикация

- Схемы подключения одноклавишных выключателей Кат. № 6 72X 03 с подсветкой и с индикацией

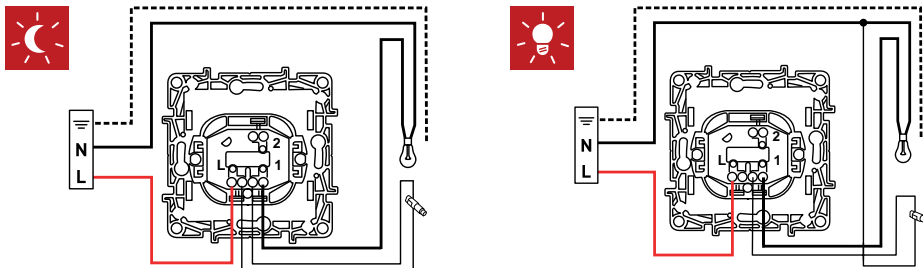

- Схемы подключения двухклавишных выключателей Кат. № 6 72X 04 с подсветкой и с индикацией

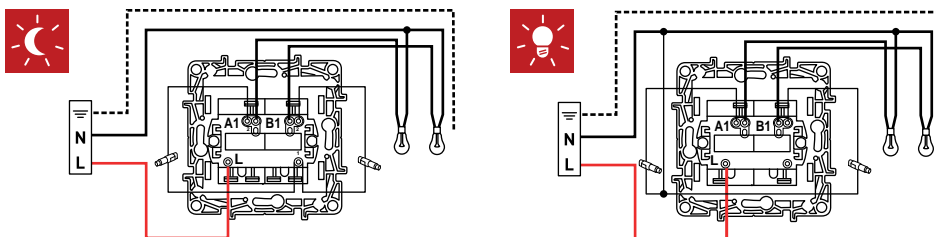

- Схемы подключения двух переключателей на два направления Кат. № 6 72X 15 с подсветкой

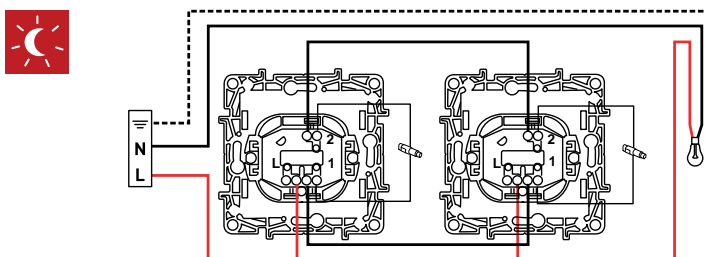

- Схема подключения переключателей на два направления Кат. №6 72X 05 и промежуточного переключателя Кат. № 6 72x 09

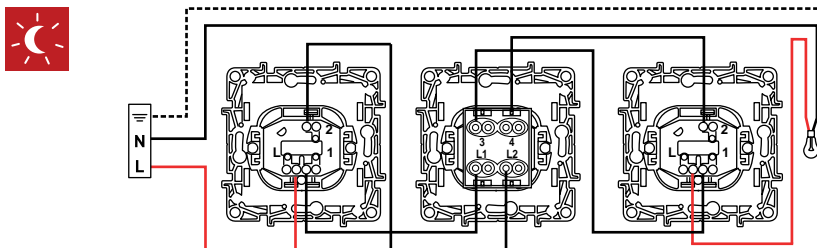

- Схема подключения переключателя на два направления Кат. № 6 72X 15 с подсветкой



для энергосберегающих (люминесцентных или светодиодных) ламп

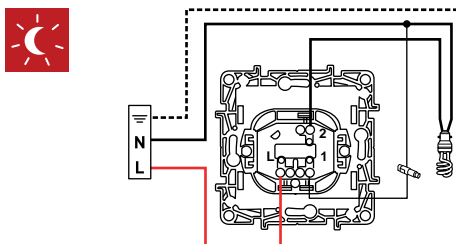

Указанный способ подключения предотвращает мерцание энергосберегающих ламп в выключенном состоянии.

**Etika™**

схемы подключения



**Датчик движения  
Кат. № 6 72X 17**

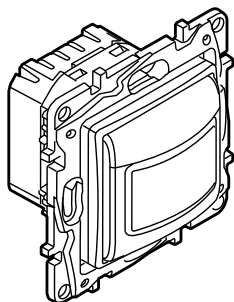

 35° 0° 100-240 В 50/60 Гц	 2 x 2,5 мм <sup>2</sup>	1	2	3	4
<b>240 V</b>	Макс.	400 Вт	400 Вт	400 ВА	400 ВА
	Мин.	40 Вт	40 Вт	40 ВА	40 ВА

■ Стандартная схема подключения

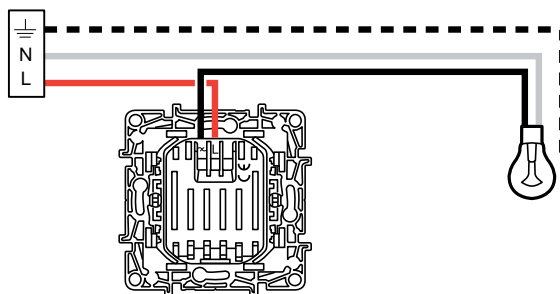
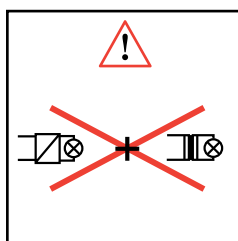

- 1 Лампы накаливания
- 2 Галогенные лампы 230 В
- 3 Низковольтные галогенные лампы с электронным трансформатором
- 4 Низковольтные галогенные лампы с ферромагнитным трансформатором

■ Схема подключения нескольких датчиков на одну нагрузку

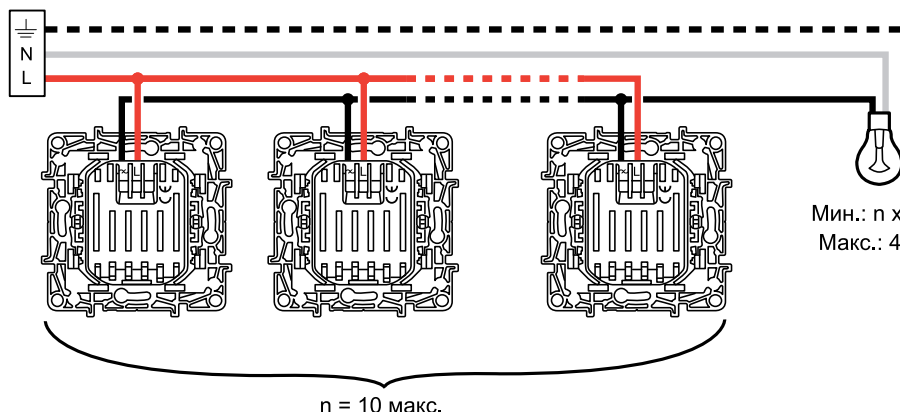
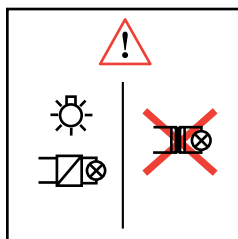

Мин.: n x 40 Вт  
Макс.: 400 Вт

■ Схема подключения датчика движения и выключателя без фиксации (кнопки) с Н.О./Н.З контактом (Кат. № 6 72X 14) для обеспечения принудительного включения датчика

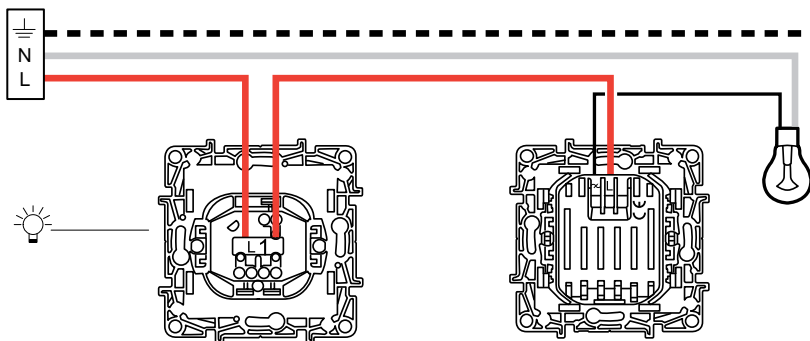
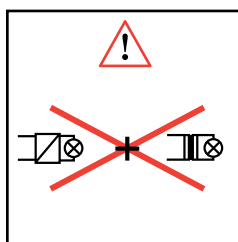



**Светорегулятор**  
Кат. № 6 72X 18

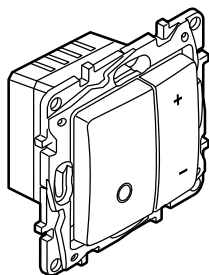

35° 0°	200-240 В 50/60 Гц	R		C	L	C/L	
		1	2	3	4	5 Диммируемые LED	
2 x 2,5 мм <sup>2</sup>							
240 В	Макс.	400 Вт	400 Вт	400 ВА	400 ВА	Не более 10 шт.	
	Мин.	3 Вт	3 Вт	3 ВА	3 ВА	3 Вт	

- 1 Лампы накаливания
- 2 Галогенные лампы 230 В
- 3 Низковольтные галогенные лампы с электронным трансформатором
- 4 Низковольтные галогенные лампы с ферромагнитным трансформатором
- 5 Диммируемые компактные люминесцентные лампы
- 6 Диммируемые светодиодные лампы

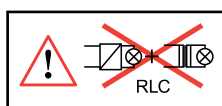

⚠ При расчете мощности следует учитывать потери трансформатора. Минимальная нагрузка трансформаторов должна быть не менее 60% от их номинальной мощности.

■ Стандартная схема подключения

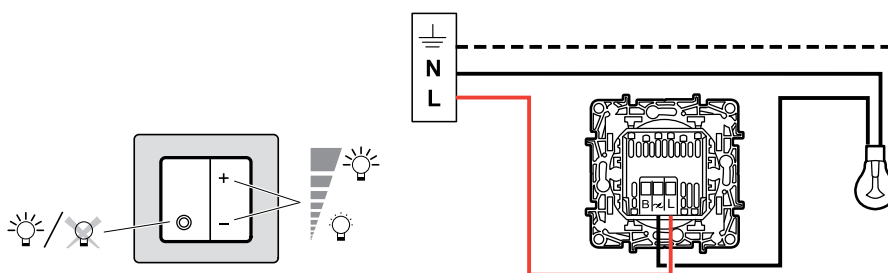

■ Схема подключения с возможностью управления внешними кнопками (Кат. № 6 72X1 4) без подсветки

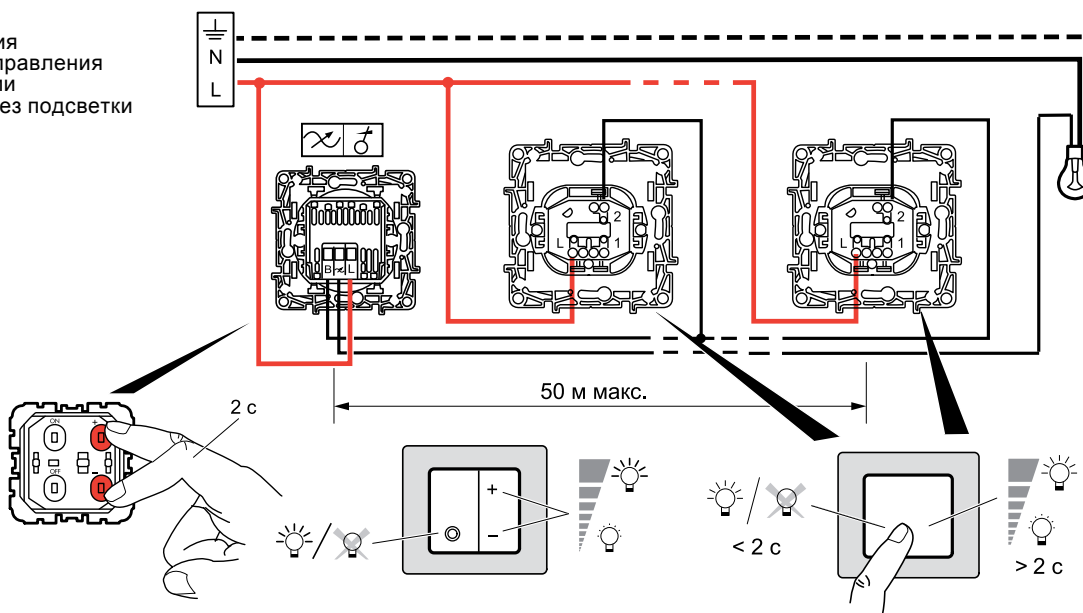

■ Схема подключения с возможностью управления от внешнего переключателя (Кат. № 6 72X 05) без подсветки

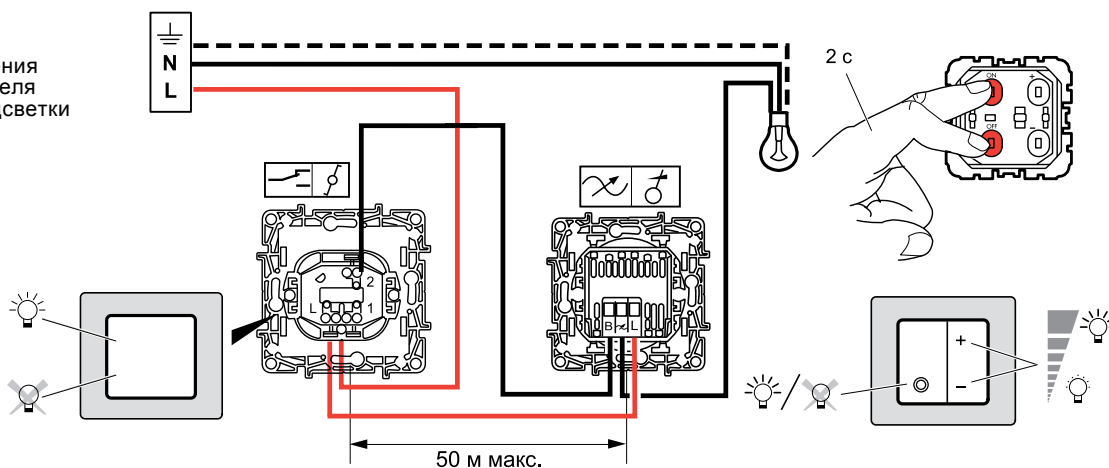



Etika™

схемы подключения



Светорегулятор Кат. № 6 72X 19



35° 0°	2 x 2,5 мм²	R		C	L	C/L
		1	2	3	4	5 Диммируемые LED
200-240 В 50/60 Гц						Не более 10 шт. !
240 В	Макс.	300 Вт	300 Вт	300 ВА	300 ВА	75 Вт
	Мин.	5 Вт	5 Вт	5 ВА	5 ВА	5 Вт

- 1 Лампы накаливания
- 2 Галогенные лампы 230 В
- 3 Низковольтные галогенные лампы с электронным трансформатором
- 4 Низковольтные галогенные лампы с ферромагнитным трансформатором
- 5 Диммируемые компактные люминесцентные лампы
- 6 Диммируемые светодиодные лампы



⚠ При расчете мощности следует учитывать потери трансформатора. Минимальная нагрузка трансформаторов должна быть не менее 60% от их номинальной мощности.

■ Стандартная схема подключения

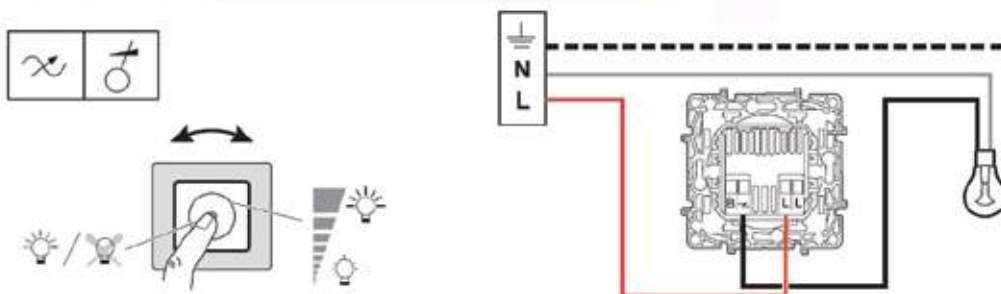

■ Схема подключения с возможностью управления внешними кнопками (Кат. № 6 72X1 4) без подсветки

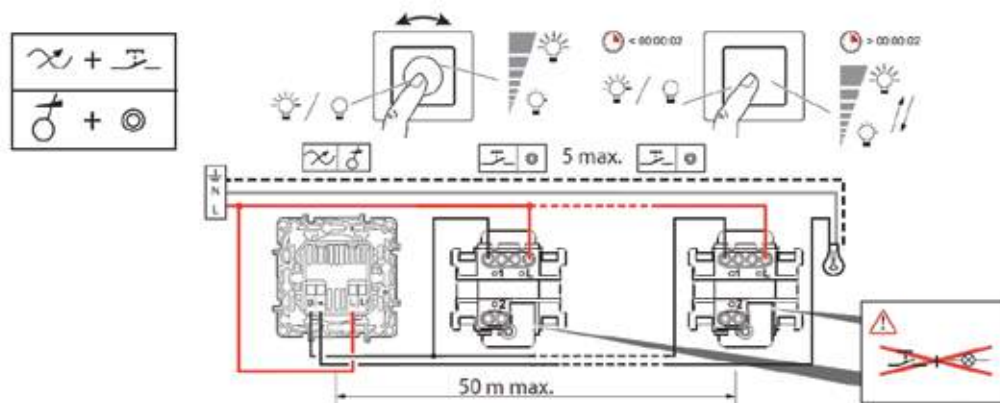

■ Уставка минимального уровня яркости для энергосберегающих ламп

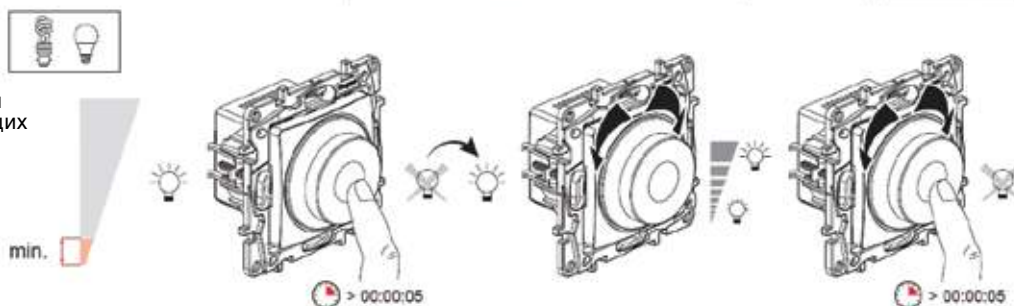

■ Установка типа нагрузки

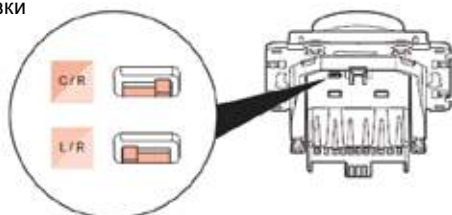

■ Возврат к заводским настройкам

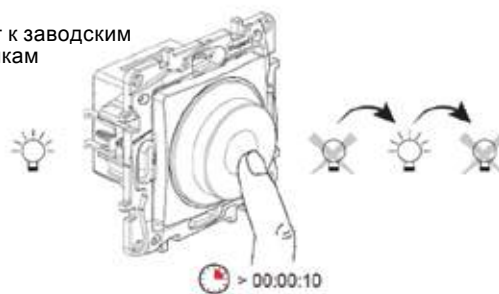

Etika™

схемы подключения



Термостат для теплых полов Кат. № 6 72X 30

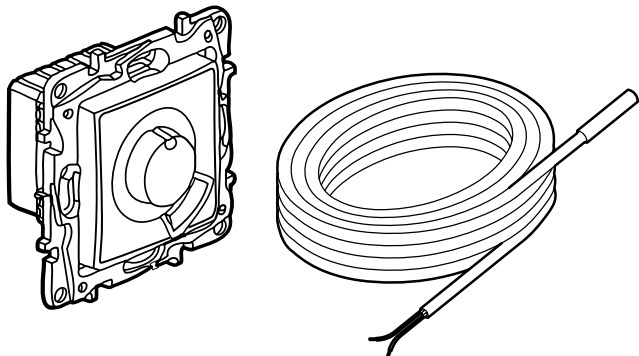

U	230 В ~ 50/60 Гц
P	0,35 Вт
	16 А 250 В АС $\mu \cos \varphi = 1$
	0° С...+40° С
	7° С...40° С
	Макс. 25° С...50° С Мин. 7° С...30° С
$\Delta K$	$\pm 2 K$
	 1,5...4 мм <sup>2</sup> 1,5...2,5 мм <sup>2</sup> 6 мм

■ Стандартная схема подключения

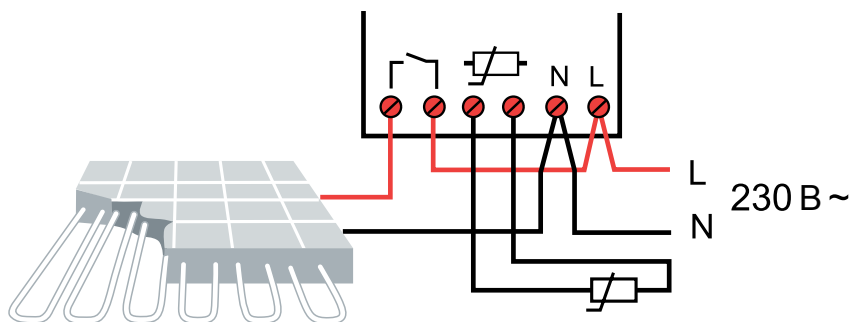

■ Регулировка верхнего (макс.) и нижнего (мин.) пределов заданной температуры

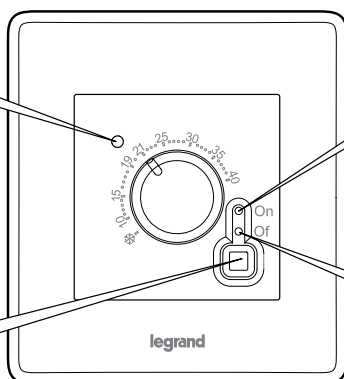
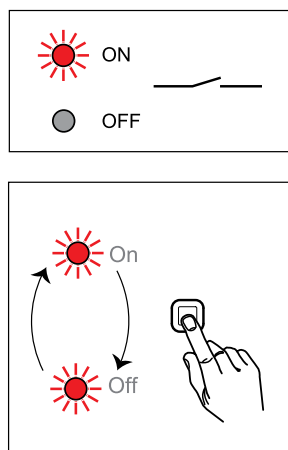
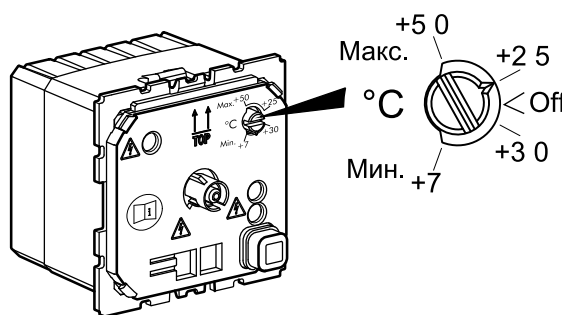

• Включение автоматического режима поддержания заданной температуры

• Термостат выключен

Etika™

схемы подключения

TV розетки

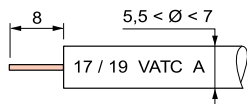
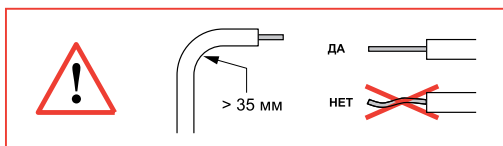
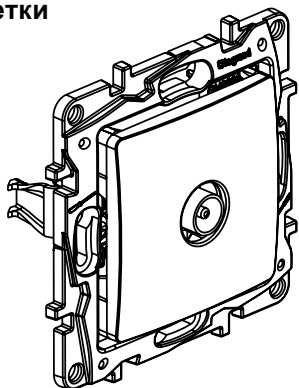

Кат. №	Коакси- альный кабель  Z 75 Ω	Обратный канал		VHF1	R	VHF3	UHF	SAT IF	
		500 мА DC	22 кГц 0,6 В	4 - 30 МГц	47 - 68 МГц	87,5- 108 МГц	120- 470 МГц	470- 862 МГц	950- 2400 МГц
6 72X 51		1,5 дБ макс.							
6 72X 63				14 дБ макс.					
6 72X 65				5 дБ макс.					

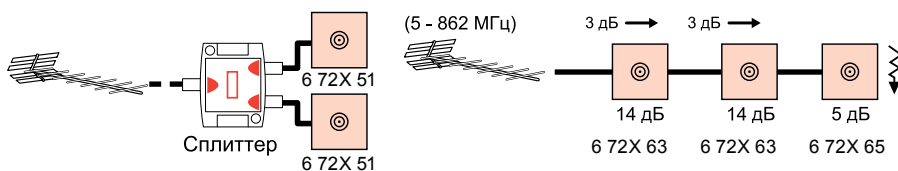

Подключение Кат. № 6 72X 51

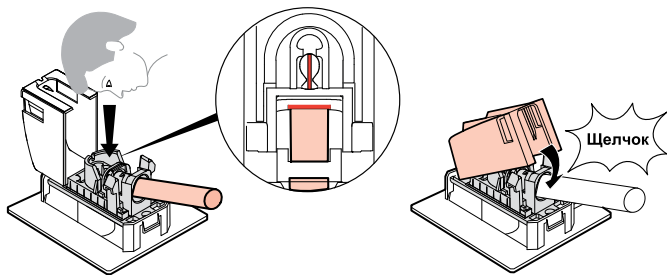

Подключение Кат. № 6 72X 63/65

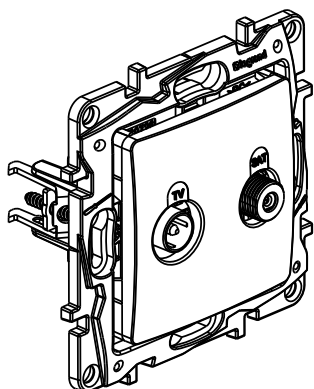
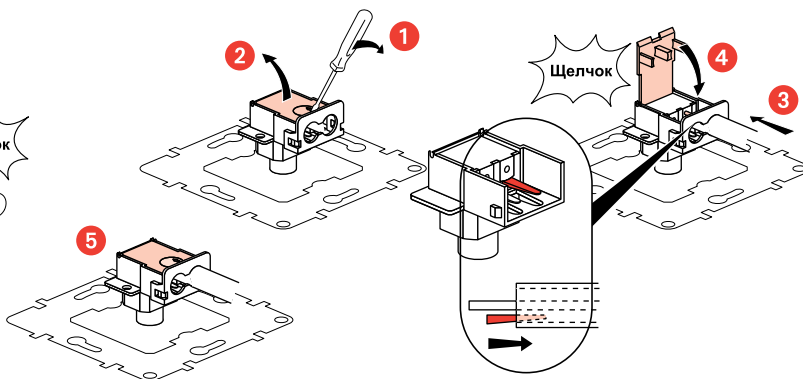

Кат. №	Коакси- альный кабель  Z 75 Ω	Обратный канал		VHF1	R	VHF3	UHF	SAT IF
		500 мА DC	22 кГц 0,6 В	4-30 МГц	47-68 МГц	87,5-108 МГц	120-470 МГц	470-862 МГц
6 722 57 6 723 57 6 724 57	TV			1,5 дБ				
6 726 57	SAT	500 мА	1,5 дБ					2 дБ

Подключение Кат. № 6 72X 57

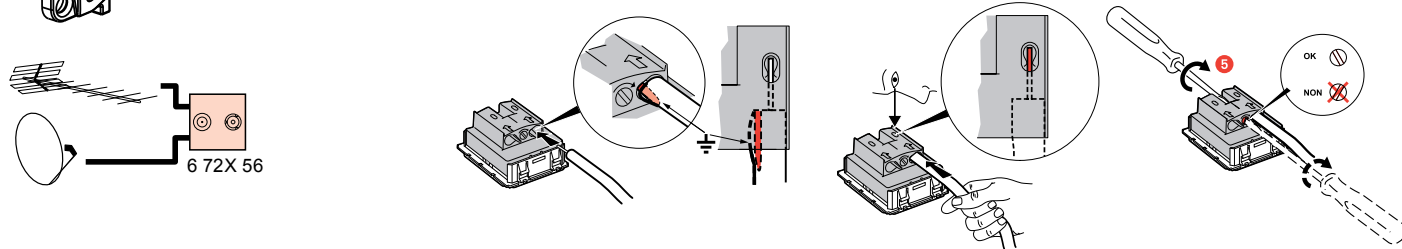

**Etika™**

схемы подключения

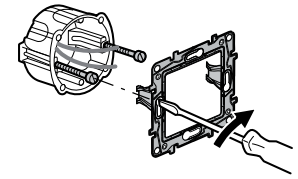
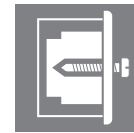
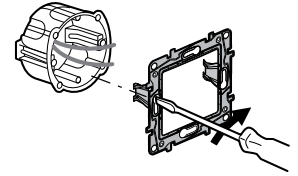
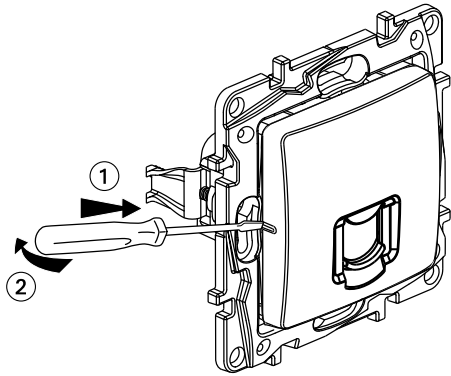

**Телефонная розетка RJ 11**  
Кат. № 6 72X 40

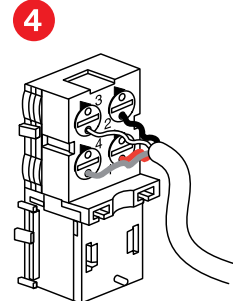
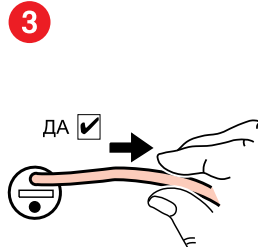
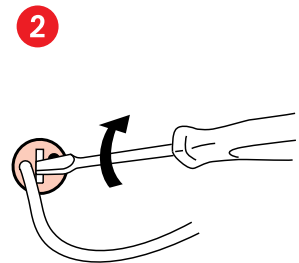
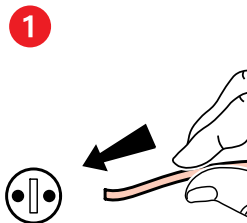
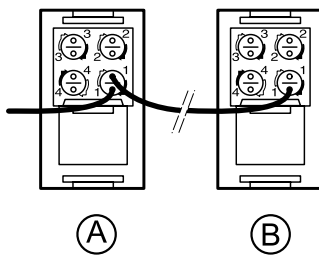
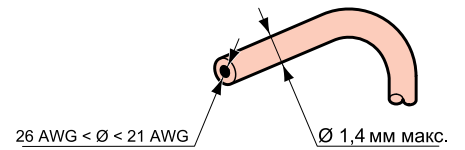
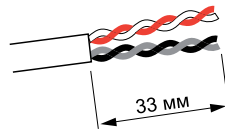
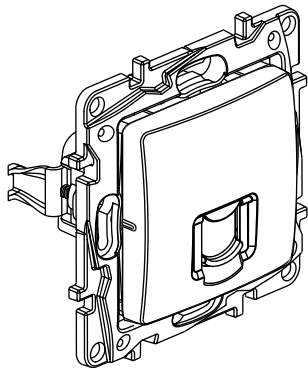

Etika™

схемы подключения

Двойная розетка RJ 11/RJ 45  
Кат. № 6 72X 52

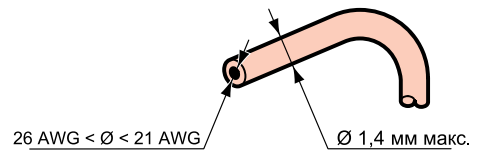
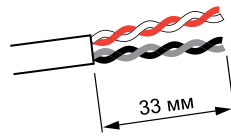
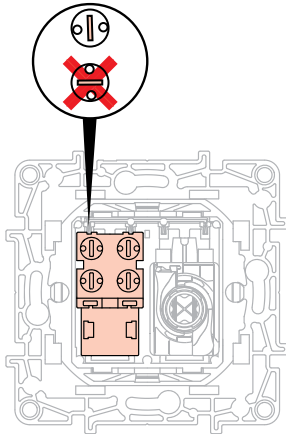
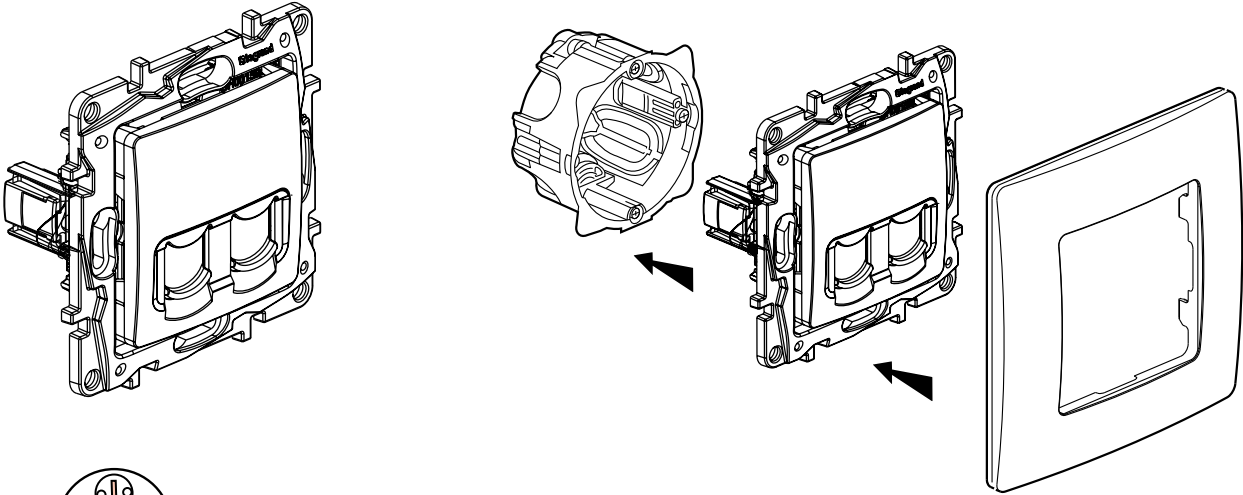

RJ 11 Подключение

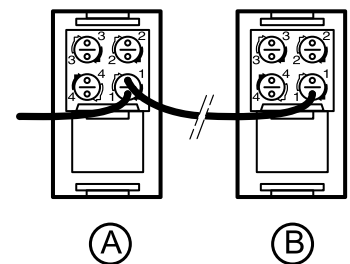
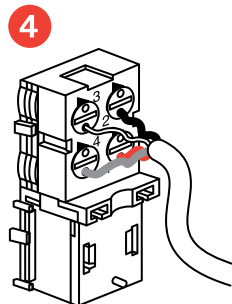
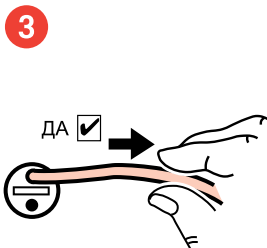
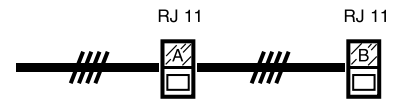
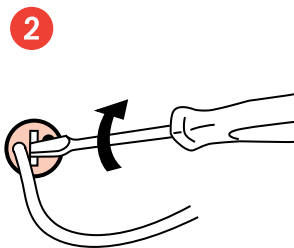
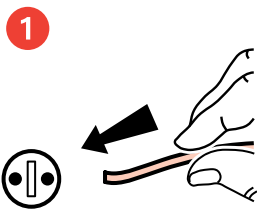

**Etika™**

схемы подключения

**Двойная розетка RJ 11/RJ 45**  
Кат. № 6 72X 52

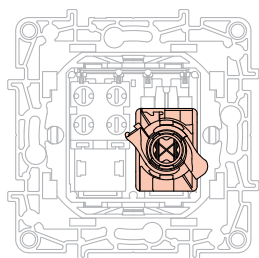
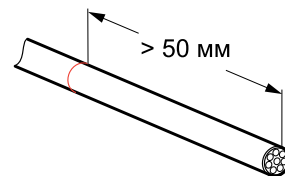
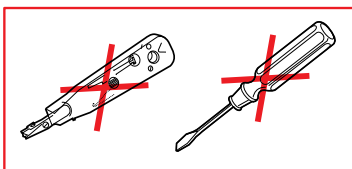
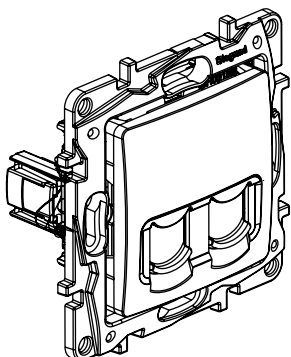

**RJ 45 Подключение**

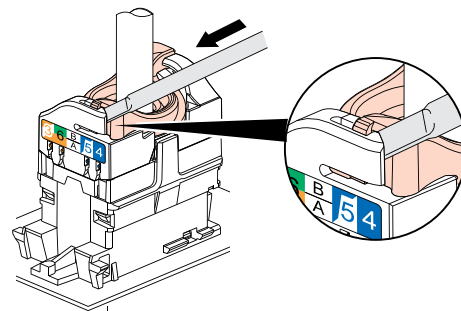
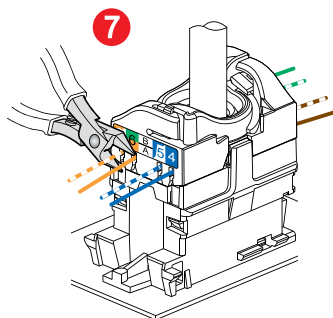
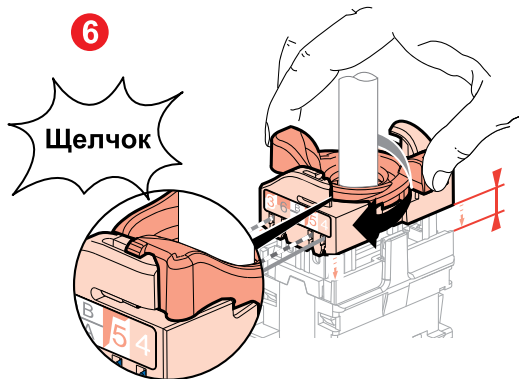
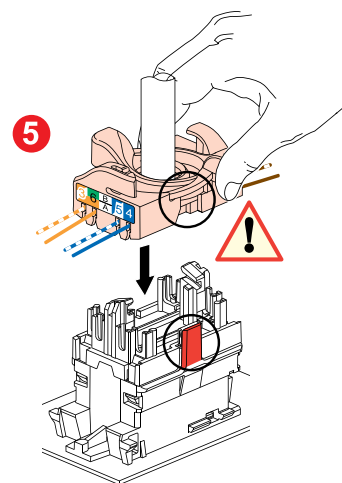
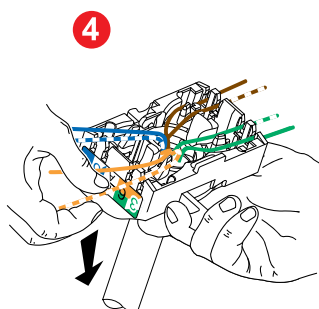
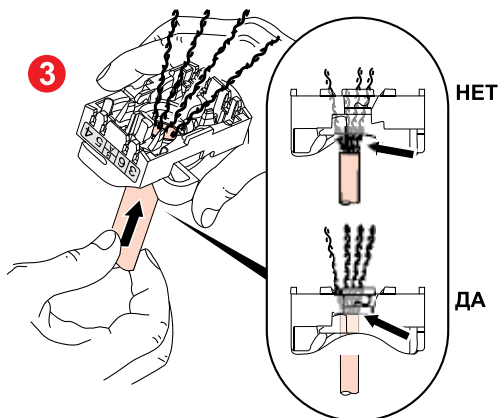
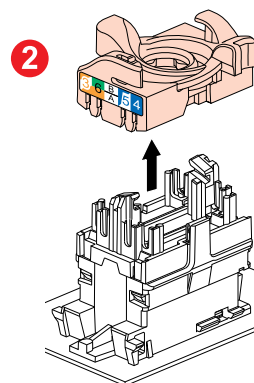
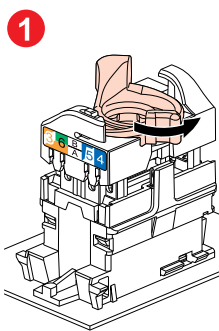

Etika™

схемы подключения

Информационные розетки RJ 45  
Кат. 5e UTP и Кат. 6 UTP

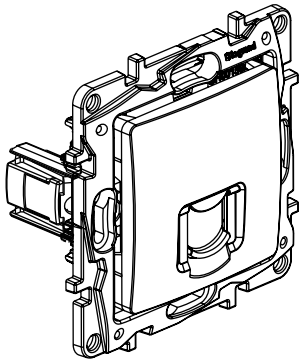

Кат. № 6 72x 41  
Кат. № 6 72x 53

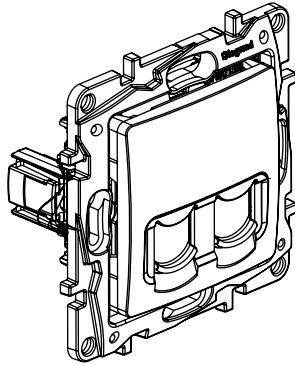

Кат. № 6 72x 55  
Кат. № 6 72x 54

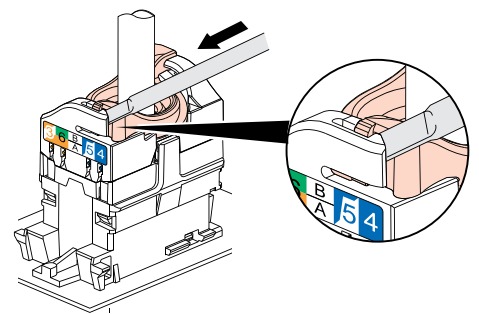
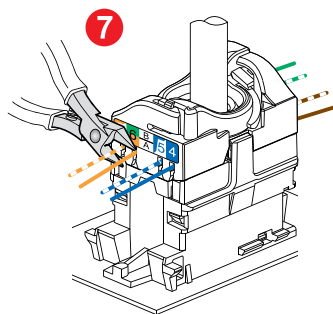
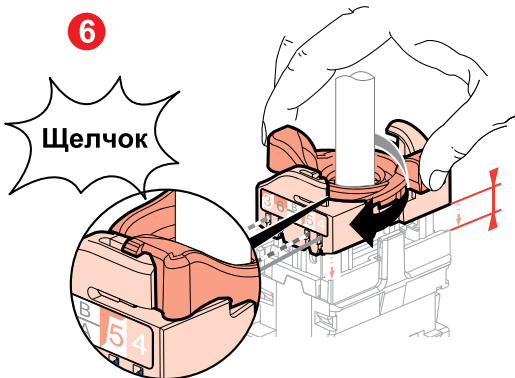
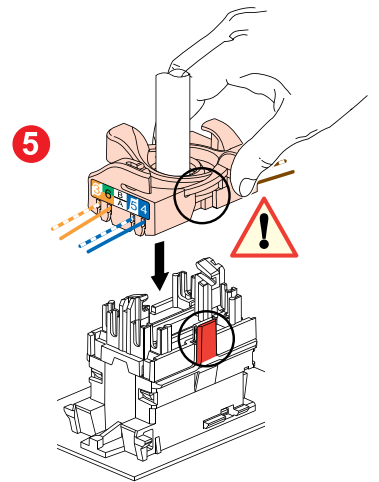
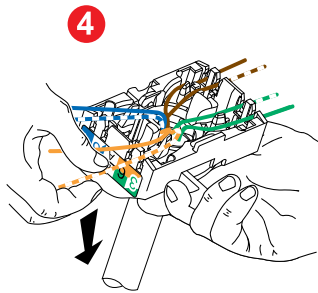
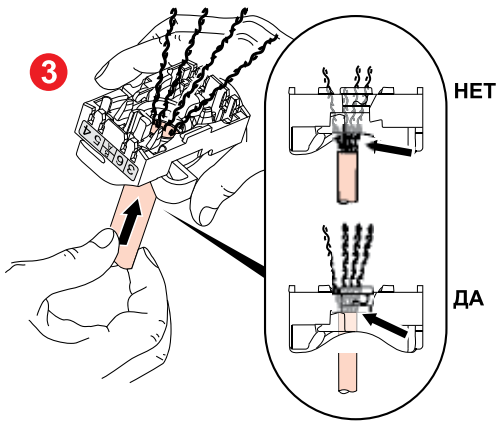
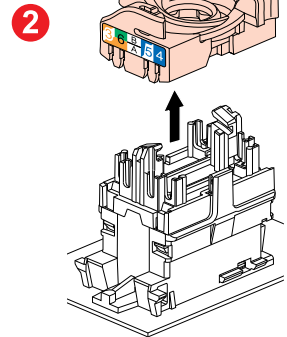
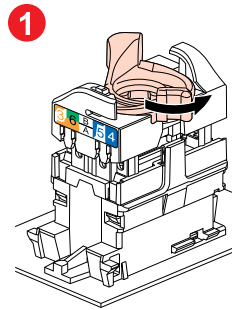
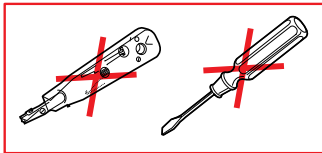
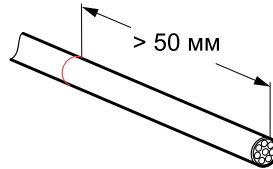

## РОССИЯ

### Владивосток

690012 Владивосток  
ул. Калинина, д. 42,  
корпус Литера 1, офис 323  
Тел.: (423) 261 49 70, (914) 705 41 64  
e-mail: bureau.vladivostok@legrand.ru

### Волгоград

400131 Волгоград,  
ул. Коммунистическая, д. 19Д, офис 528  
Тел.: (8442) 33 11 76  
e-mail: bureau.volgograd@legrand.ru

### Воронеж

394036 Воронеж,  
ул. Станкевича, д. 36, Бизнес центр «Форум»  
Тел.: (473) 228 08 85/91  
e-mail: bureau.voronej@legrand.ru

### Екатеринбург

620100 Екатеринбург,  
Сибирский тракт, д. 12, здание 7, офис 100  
Тел./факс: (343) 253 00 50  
e-mail: bureau.ekat@legrand.ru

### Казань

420034 Казань,  
ул. Сулеймановой, д. 7, офис 1  
Тел./факс: (843) 227 03 30 / 01 57  
e-mail: bureau.kazan@legrand.ru

### Кемерово

650000 Кемерово,  
ул. Карболитовская, 16 А, 4 этаж,  
офис № 403  
Тел.: (913) 128 22 72, (3842) 49 05 11  
e-mail: bureau.kemerovo@legrand.ru

### Краснодар

350062 Краснодар,  
ул. Атарбекова, д. 1/1, офис 10  
Тел.: (861) 220 09 69  
e-mail: bureau.krasnodar@legrand.ru

### Красноярск

660020 Красноярск,  
ул. Взлетная, дом 57, офис 9.3  
Тел.: (391) 270 23 32  
e-mail: bureau.krasnoyarsk@legrand.ru

### Нижний Новгород

603000 Нижний Новгород,  
ул. М. Горького, д. 117, Бизнес-Центр,  
офис 1111  
Тел./факс: (831) 278 57 06 / 08  
e-mail: bureau.nnov@legrand.ru

### Новосибирск

630112 Новосибирск,  
ул. Фрунзе, д. 242, офис 303  
Тел./факс: (383) 289 06 89  
e-mail: bureau.novosib@legrand.ru

### Омск

644043 Омск,  
ул. Кемеровская, д. 9, офис 106  
Тел./факс: (3812) 24 77 53  
e-mail: bureau.omsk@legrand.ru

### Пермь

614000 Пермь,  
ул. Максима Горького, д. 34, офис 416  
тел./факс: +7(342) 249-30-63  
e-mail: bureau.perm@legrand.ru

### Ростов-на-Дону

344000 Ростов-на-Дону  
пр. Буденновский, д. 60, офис 502  
Тел./факс: (863) 268 86 89  
e-mail: bureau.rostov@legrand.ru

### Самара

443010 Самара,  
ул. Советской Армии, д. 240Б, офис 1  
Тел./факс: (846) 276 76 63, 372 52 03  
e-mail: bureau.samaral@legrand.ru

### Санкт-Петербург

197342 Санкт-Петербург,  
Выборгская набережная д.61, офис 100  
Тел./факс: (812) 309 50 01  
e-mail: bureau.stpet@legrand.ru

### Саратов

410019 Саратов,  
ул. Танкистов, д. 37, офис 5а-15,  
Тел./факс: (8452) 30 93 58  
e-mail: bureau.saratov@legrand.ru

### Сочи

354000 Сочи,  
пер. Виноградный д. 2А, офис 5  
Тел.: (918) 105 06 36  
e-mail: bureau.sochi@legrand.ru

### Уфа

450000 Уфа,  
ул. Кирова, д. 1, офис 205  
Тел./факс: (3472) 72 56 89  
e-mail: bureau.ufa@legrand.ru

### Хабаровск

880030 Хабаровск,  
ул. Павловича, д. 13А, офис 1  
офис «Legrand»  
Тел.: (4212) 41 13 40  
e-mail: bureau.khab@legrand.ru

### Челябинск

454091 Челябинск,  
ул. Елькина, д. 45а, офис 1301  
Тел./факс: (351) 247 50 94  
e-mail: bureau.chelyabinsk@legrand.ru

## АЗЕРБАЙДЖАН

### Баку

AZ 1072 Баку,  
ул. Короглу Рахимова, д. 13а,  
офис «Legrand»  
Тел.: (994 50) 225 88 10  
e-mail: bureau.baku@legrandelectric.com

## БЕЛАРУСЬ

### Минск

220012, г.Минск,  
ул.Сурганова, 28А, оф.313.  
Тел./факс: (375) 17 285 71 01,  
(375) 17 285 71 06  
e-mail: bureau.minsk@legrandelectric.com

## КАЗАХСТАН

### Алматы

050026 Алматы, ул. Ауэзова, д. 14А,  
БЦ «Берекет», 15-ый этаж  
Тел./факс: (727) 323 65 20/22  
e-mail: bureau.almaty@legrandelectric.com

### Астана

010000, г. Астана, ул. Мунайтпасова, д. 12,  
офис 704  
Тел.: + 7 7172 57 15 51/52/53  
Факс: + 7 7172 57 15 51  
bureau.astana@legrandelectric.com  
Тел./факс: (7122) 30 32 30  
e-mail: bureau.atyrau@legrandelectric.com

## УЗБЕКИСТАН

### Ташкент

100070 Ташкент,  
ул. Шота Руставели, стр. 41, офис 509  
Тел.: (998 71) 148 09 48, 148 09 49, 238 99 48  
Факс: (998 71) 148 09 47, 238 99 47  
e-mail: bureau.tashkent@legrandelectric.com

## УКРАИНА

### Киев

04080 Киев,  
ул. Туровская, д. 31  
Тел.: (38) 044 351 12 00  
Факс: (38) 044 351 12 15  
e-mail: office.kiev@legrand.ua

СЛЕДИТЕ ЗА НАШИМИ НОВОСТЯМИ



сайт: [www.legrand.ru](http://www.legrand.ru)



<http://www.youtube.com/LegrandtvRussia>



[WWW.CONFIGURATOR.LEGRAND.RU](http://WWW.CONFIGURATOR.LEGRAND.RU)



### Представительство в России

ООО «Фирэлек», 107023 Москва,  
ул. Малая Семеновская, д. 9, стр. 12  
Тел.: +7 495 660 75 50/60  
Факс: +7 495 660 75 61  
e-mail: bureau.moscou@legrand.ru  
[www.legrand.ru](http://www.legrand.ru)



### Служба информационной поддержки Группы Легран

Для звонков из Москвы:

+7 (495) 660 75 54

Для звонков из РФ бесплатно:

8 (800) 700 75 54