

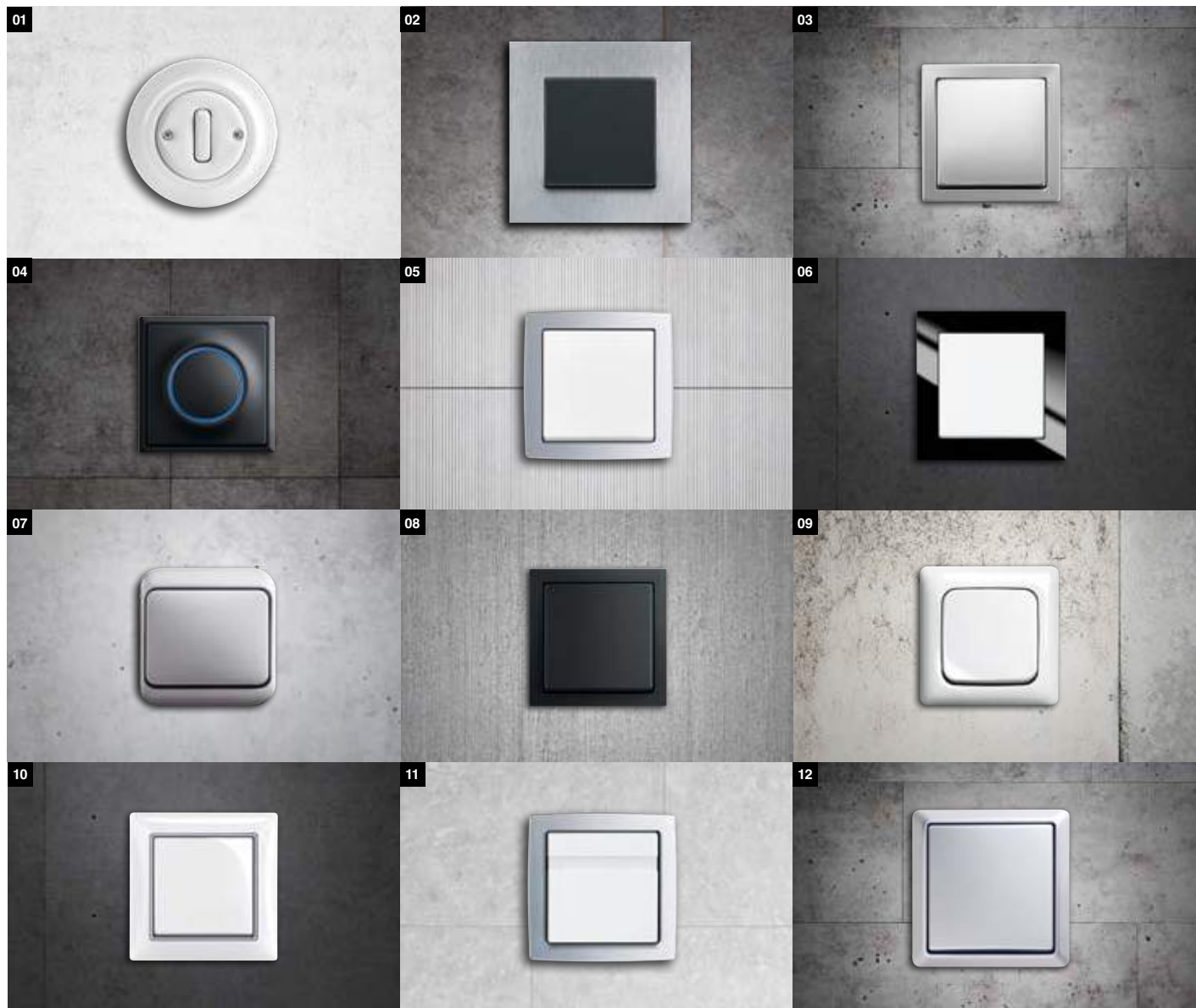

Система успешного проектирования.
Ваш справочник по проектированию
электротехники.

Разнообразие функций в серии выключателей future® linear	4
Специальные выключатели и розетки	12
Программы с водозащищённым исполнением	15
Светорегуляторы	18
Системы управления жалюзи	24
Датчики движения	26
Комфортные детекторы движения Busch	30
Модульный принцип	32
Система аварийного вызова Busch-Infoline®	34
Busch-iceLight®	35
Busch-AudioWorld®	39
Топология системы ABB i-bus® KNX	40
Сенсоры	42
Обзор элементов управления	43
Пример структурной схемы	44
Периферийные устройства	45
Таблица выбора: Активаторы	48
Панель управления Busch-ComfortTouch®	52
Справочная информация по планированию: панель управления Busch-ComfortTouch®	53
Справочная информация по планированию: Busch-priOn®	54
Пример конфигурации домофонной системы ABB-Welcome	56
Дистанционное управление WaveLINE	64
Поддержка в вопросах планирования от компании Busch-Jaeger	66



- 01 Decento®
- 02 carat®
- 03 *pure* сталь
- 04 *impuls*
- 05 **solo**®
- 06 **Busch-axcent**®
- 07 *alpha*
- 08 future® linear
- 09 Reflex SI / Reflex SI Linear
- 10 Basic 55
- 11 Комфортный детектор движения Busch
- 12 Allwetter44®

Разнообразие продукции на примере серии выключателей future® linear

Выключатели с фиксацией/ без фиксации



Выключатели с фиксацией / без фиксации
Арт. № 1786-84



2-х клавишный выключатель
Арт. № 1785-84



Выключатели с фиксацией / без фиксации с линзой красного цвета
Арт. № 1789-84



Выключатели с фиксацией / без фиксации с символом „Свет“
Арт. № 1789-LI-84



Выключатели с фиксацией / без фиксации с символом „звонок“
Арт. № 1789-KI-84



Выключатели с фиксацией / без фиксации с символом „ключ“
Арт. № 1789-TR-84



Контрольный выключатель с маркировкой и линзой красного цвета
Арт. № 1788-84



Выключатели с фиксацией / без фиксации с „экстренным выключателем отопления“
Арт. № 1789 H-84



Выключатели с фиксацией / без фиксации с полусферой красного цвета
Арт. № 1720-84



Выключатели с фиксацией / без фиксации с полем для надписи (с подсветкой)
Арт. № 1764 NLI-84



Комфортный детектор движения Busch с подсветкой для ориентации
Арт. № 6815-84



Поворотный выключатель на три положения с поворотной ручкой
Арт. № 2542 DR/02-84



Поворотный выключатель на три положения с поворотной ручкой с нулевым положением
Арт. № 2542 DR/01-84



Выключатель жалюзи с фиксацией/без фиксации с личинкой замка
Арт. № 1755 SL/PZ-84-101



Выключатель жалюзи с фиксацией/без фиксации с личинкой замка
Арт. № 1755 SL/PZ-84-101



ИК-система управления с маркировкой и подсветкой
Арт. № 6067-84 + 6401 U-102-500

Комнатный терморегулятор (RTR)

Более подробную информацию по теме „Комнатные терморегуляторы (RTR)“ см. на стр. 31 данной брошюры.



Комнатный терморегулятор скрытой установки с временно-зависимым управлением и дистанционным датчиком
Арт. № 1098 UF-101 + 6435-84



Комнатный терморегулятор скрытой установки с ползунковым переключателем экономичного режима
Арт. № 1095 UF + 1795-84



Комнатный терморегулятор скрытой установки с временно-зависимым управлением,
Арт. № 1098 U-101 + 6435-84



Комнатный терморегулятор с размыкающим контактом
Арт. № 1094 UTA + 1794 TA-84



Комфортный регулятор с переключателем экономичного режима
Арт. № 1095 UTA + 1795 TA-84



Комнатный терморегулятор с размыкающим контактом
Арт. № 1097 UTA + 1794 TA-84



Комнатный терморегулятор с размыкающим контактом
Арт. № 1094 U + 1794-84



Комнатный терморегулятор с размыкающим контактом
Арт. № 1095 U + 1795-84



Комнатный терморегулятор с размыкающим контактом
Арт. № 1097 U + 1794-84



Комнатный терморегулятор с размыкающим контактом
Арт. № 1096 UTA + 1795-84



Комнатный терморегулятор с размыкающим контактом
Арт. № 1096 U + 1795-84

Розетки



Розетка SCHUKO®
Арт. № 20 EUC-84



Розетка SCHUKO® с защитными шторками для повышенной защиты от прикосновения. Арт. № 20 EUCKS-84



Розетка SCHUKO® с откидной крышкой
Арт. № 20 EUK-84



Розетка SCHUKO® со светодиодной контрольной лампой
Арт. № 20 EUCBL-84



Busch-*steplight*®
Ночная подсветка розетки
Арт. № 20 EUCBLI-84



Розетка SCHUKO® с полем для надписи
Арт. № 20 EUN-84



Розетка SCHUKO® с маркировкой „EDV“
Арт. № 20 EUCKS/DV-84



Розетка USB SCHUKO®
Арт. № 20 EUCBUSB-84-500



Розетка SCHUKO® с защитными шторками, оранжевая
Арт. № 20 EUCKS-14-82



Розетка SCHUKO® с защитными шторками, красная
Арт. № 20 EUCKS-12-82



Розетка SCHUKO® с защитными шторками, маркировка „EDV“, красная
Арт. № 20 EUCKS/DV-12-82



Розетка SCHUKO® с защитными шторками, зелёная
Арт. № 20 EUCKS-13-82



FI-SCHUKOMAT розетка SCHUKO® со встроенным УЗО
Арт. № 3120 EUCKS-84



Протектор Busch SCHUKO® Розетка с защитой от перенапряжения
Арт. № 2310 EUGL/VA-84-11

Жалюзи

Более подробную информацию по теме „Жалюзи“ см. на стр. 24/25 данной брошюры.



Выключатели жалюзи с фиксацией/без фиксации с маркировкой
Арт. № 1785 JA-84



Выключатели жалюзи с фиксацией/без фиксации с поворотной ручкой и маркировкой
Арт. № 1740-84



Комфортный выключатель жалюзи Busch
Арт. № 6436-84 + 6413-500



Выключатель жалюзи с фиксацией/без фиксации с надписью
Арт. № 6430-84-102



ИК-система управления с маркировкой и подсветкой
Арт. № 6066-84 + 6411 U-101



Выключатель жалюзи с фиксацией / без фиксации с личинкой замка
Арт. № 1755 SL/PZ-84-101



Стандартный элемент управления таймером
Арт. № 6456 + 6435-84 + 6418U-500



Комфортный элемент управления таймером
Арт. № 6455-500 + 6435-84 + 6411U



Ветровые и солнечные датчики Busch
Арт. № 1775 S/W-84-101 + 6480U-102

Датчик движения

Busch

Более подробную информацию по теме „Датчики движения Busch-Wächter®“ см. на стр. 26/27 данной брошюры.



Датчик движения скрытой установки Busch-Wächter® 180 Комфортный режим II с селективной линзой
Арт. № 6800-84-104



Датчик движения скрытой установки Busch-Wächter® 180 Комфортный режим II с мультилинзой
Арт. № 6800-84-104M



Комфортный детектор движения Busch с подсветкой для ориентации
Арт. № 6815-84

Светорегулятор

Более подробную информацию по теме „Светорегуляторы“ см. на стр. 18-23 данной брошюры.



Поворотный светорегулятор с лампой тлеющего разряда
Арт. № 6540-84-102



Нажимной светорегулятор с лампой тлеющего разряда
Арт. № 6543-84-101



2-х канальный светорегулятор с памятью
Арт. № 6545-84



ИК-система управления с маркировкой и подсветкой
Арт. № 6066-84



Датчик движения скрытой установки Busch-Wächter® 180 Комфортный режим II с селективной линзой
Арт. № 6800-84-104 + 6593 U

Центральные платы



Центральная плата для охлаждаемой части
Арт. № 6541-84



Центральная заглушка с опорным кольцом Вывод провода с разгрузкой от натяжения
Арт. № 1749-84



Центральная заглушка с опорным кольцом
Арт. № 1742-84



Центральная заглушка для розеток VDo
Арт. № 1745-84



Переходное кольцо 50x50 мм для подключения телекоммуникационных устройств
Арт. № 1746/10-84



Центральная плата в качестве наклейки для индикаторов режима работы с/у
Арт. № 1716-84

Безопасность

Более подробную информацию по теме „Безопасность: Система аварийного вызова Busch-Infoline®“ см. на стр. 26/27 данной брошюры.



Система аварийного вызова Busch Infoline® Вызывное устройство, устанавливаемое в туалетах для инвалидов
Арт. № 1510 UC-84-500



Накладка для индикатора Busch-Infolicht со светодиодной вставкой
Арт. № 1716-84 + 2062 U



Сигнальная кнопка системы аварийного вызова Busch-Infoline® с красной светящейся полосой
Арт. № 1573 CN-84



Сигнальная кнопка системы аварийного вызова Busch-Infoline® с полем для надписи
Арт. № 1571 CN-84



Сигнальная кнопка системы аварийного вызова Busch-Infoline® со шнуром и полем для надписи
Арт. № 1572 CN-84



Заглушка системы аварийного вызова Busch-Infoline® с полем для надписи
Арт. № 1576 CN-84

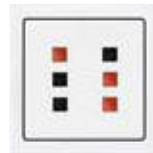

Контрольный индикатор Busch-Infoline®, 6-блоч., с подсветкой и полем для надписи
Арт. № 1575 CN-84

Радиосигнализатор Busch-Funkcontrol



Радиосигнализатор Busch-Funkcontrol
Светодиодный индикатор WaveLINE
Арт. № 6730-84



Радиосигнализатор Busch-Funkcontrol
Настенный пульт WaveLINE
1-канальный Арт. № 6731-84



Радиосигнализатор Busch-Funkcontrol
Настенный пульт WaveLINE
2-канальный Арт. № 6732-84



Радиосигнализатор Busch-Funk-
control Настенный пульт WaveLINE
4-канальный Арт. № 6733-84

Светодиодный светильник

Более подробную информа-
цию по теме «Светодиодные
светильники» см. на стр. 35–38
данной брошюры.



Настенный модуль Busch-iceLight® с
одним направлением освещения
(с разл. худ. оформлением)
Арт. № 2068/11-84



Настенный модуль Busch-iceLight® с
пятью направлениями освещения
(с разл. худ. оформлением)
Арт. № 2068/14-84



Накладка для индикатора
Busch-Infolicht со светодиодной
вставкой
Арт. № 1716-84 + 2062 U



Накладка для индикатора
Busch-Infolicht со светодиодной
вставкой
Арт. № 1716-84 + 2062 U



Busch-*steplight*®, Розетка SCHUKO® с
отдельно включаемой светодиодной
подсветкой Арт. № 20 EUCBLI-84

Таймер Busch

Более подробную информацию
по теме «Модульный принцип»
см. на стр. 32/33 данной бро-
шюры.



Комфортный элемент управления тай-
мером Арт. № 6455-500 + 6435-84



Краткосрочный таймер Busch
Арт. № 6465 U-101 + 6435-84

Отель



Последовательный выключатель с маркировкой НЕ БЕСПОКОИТЬ/ВЫЗОВ ГОРНИЧНОЙ Арт. № 1785/11-84



Карточный выключатель Арт. № 1792-84



Двусторонний выключатель с маркировкой НЕ БЕСПОКОИТЬ Арт. № 1786/11-84

Busch-SmartEnergy®



Дисплей для вывода данных о расходе энергии Busch-EnergyDisplay® Арт. № 6760 + 6750-84 + 6404 U

ИК-пульт дистанционного управления Busch-Ferncontrol® IR

Более подробную информацию по теме «Модульный принцип» см. на стр. 32/33 данной брошюры.



ИК-система управления с маркировкой и подсветкой Арт. № 6066-84



ИК-система управления с маркировкой и подсветкой Арт. № 6067-84

Связь



Розетка для стерео-динамиков Арт. № 0248/04-101 + 1766-84



Телекоммуникационный разъем с полем для надписи Арт. № 0213 + 1803-84



Телекоммуникационный разъем 2-поста с полем для надписи Арт. № 0215 + 1803-02-84



Антенная розетка с двумя разъёмами Арт. № 0230-101 + 1743-84



Антенная розетка радио/ТВ/спутник Арт. № 0232-101 + 1743-84



Модульный разъем со шторкой Арт. № 1800-84*



Накладка для разъемов BNC и TNC с опорным кольцом Арт. № 1750-84



Накладка с опорным кольцом для кнопочных станций диаметром 22,5 мм без распорного элемента Арт. № 2533-84



Розетка для выравнивания потенциалов с/у, 2-блочн. Арт. № 2095 UC-84



Розетка VGA Арт. № 0261/22



Розетка USB Арт. № 0261/12



Розетка HDMI Арт. № 0261/32



Точка доступа WLAN, для скрытой установки Арт. № 8186/31-500



Разъем RCA для монтажа в коммуникационных адаптерах
Арт. № 0263/04



Мини-джеки 3,5 мм для монтажа в коммуникационных адаптерах
Арт. № 0264



Разъем ввода питания BNC-F для монтажа в коммуникационных адаптерах
Арт. № 0262

Busch-AudioWorld®

Более подробную информацию по теме „Busch-AudioWorld®“ см. на стр. 39 данной брошюры.



Комплект цифрового радио Busch iNet
Арт. № 8240-84



Комплект цифрового радио Busch-DigitalRadio
Арт. № 8220-84



Комплект цифрового радио Busch-DigitalRadio с Busch-iDock
Арт. № 8230-84



Busch-Radio iNet
Арт. № 8216 U + 8252-84



Аудиосистема DigitalRadio скрытой установки
Арт. № 8215 U + 8252-84



Модуль динамика 5 см, только для цифрового радио с/у
Арт. № 8223 U + 8253-84



Busch-iDock
Арт. № 8218 U + 8254-84



Busch-AudioWorld®
Усилитель двухсторонней связи
Арт. № 8214 U + 8251-84



Busch-AudioWorld®
Механизм усилителя
Арт. № 8211 U + 8251-84



Модуль динамика 5 см
Арт. № 8221 U + 8251-84



Аудиовход
Арт. № 8210 U + 8251-84



Регулятор громкости с поворотной ручкой и маркировкой
Арт. № 1740 DR/03-84



Розетка для стерео-динамиков
Арт. № 0248/04-101 + 1766-84



Механизм с двумя разъемами для громкоговорителя
Арт. № 1751-84



Телекоммуникационный разъем с полем для надписи
Арт. № 0213 + 1803-84

Зарядные станции USB



Розетка USB SCHUKO®
Арт. № 20 EUUSB-84-500



Зарядное устройство USB
Арт. № 6474 U-500



Вставной элемент сетевого блока питания USB
Арт. № 6472 U-500



Busch-iDock
Арт. № 8218 U

ABB i-bus® KNX

Более подробную информацию по теме „Сенсорная техника KNX“ см. на стр. 42 данной брошюры.
Информацию о нанесении надписей см. на страницах 64/65 или в Интернете по адресу www.BUSCH-JAEGER-LABELINGTOOL.com



Сенсор KNX 1-клавишный со встроенным шинным коплером
Арт. № 6125/01-84



Сенсор KNX 2-клавишный со встроенным шинным коплером
Арт. № 6126/01-84



Сенсор KNX 4-клавишный со встроенным шинным коплером
Арт. № 6127/01-84



Сенсор KNX 1-/2-клавишный с цветовой концепцией
Арт. № 6125/02-84



Сенсор KNX 2-/4-клавишный с цветовой концепцией
Арт. № 6126/02-84



Сенсор KNX 4-/8-клавишный с цветовой концепцией
Арт. № 6127/02-84



Комнатный терморегулятор KNX с режимом нагрева и охлаждения
Арт. № 6124/01-84



Комнатный терморегулятор KNX с 2-/4-клавишным сенсорным выключателем с режимом нагрева и охлаждения с цветовой концепцией
Арт. № 6128/01-84



ИК-интерфейс с сенсорным выключателем 3-/6-клавишный
Арт. 6129/01-84



Датчик движения скрытой установки Busch-Wächter® 180
Датчик Standard Select
Арт. 6122/01-84



Датчик движения скрытой установки Busch-Wächter® 180
Комфортный режим II с мультилинией
Арт. 6122/02-84

Более подробную информацию по теме „Сенсорная техника KNX“ см. на стр. 43 данной брошюры.

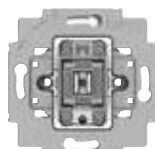

Механизм выключателя, 1-/2-позиционный с интегрированным шинным соединителем
Арт. № 6108/01



Корпус для механизма выключателя, 1-/2-позиционный с интегрированным шинным соединителем
Арт. № 2020 US + 1786-84

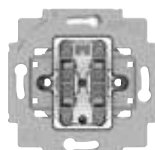

Механизм выключателя, 2-/4-позиционный с интегрированным шинным соединителем
Арт. № 6108/02



Корпус для механизма выключателя, 2/4-позиционный с интегрированным шинным соединителем
Арт. № 2020 US-205 + 1785-84



Механизм выключателя с интегрированным шинным соединителем
Арт. № 6108/03



Выключатель без фиксации для комнатного терморегулятора с режимом подогрева /охлаждения
Арт. № 6541-84 + 1786-84

Рамка



Монтажная рамка, future® linear, 1-пост
Арт. № 1721-184K



Монтажная рамка, future® linear, 2-поста
Арт. № 1722-184K



Монтажная рамка, future® linear, 3-поста
Арт. № 1723-184K



Монтажная рамка, future® linear, 4-поста
Арт. № 1724-184K



Монтажная рамка, future® linear, 5-поста
Арт. № 1725-184K



Монтажная рамка, future® linear с окошком и держателем шильдика, 1-пост
Арт. № 1721-184 NSK



Монтажная рамка, future® linear с окошком и держателем шильдика, 2-поста
Арт. № 1722-184 NSK



Монтажная рамка, future® linear с окошком и держателем шильдика, 3-поста
Арт. № 1723-184 NSK



Монтажная рамка, future® linear с окошком и держателем шильдика, 4-поста
Арт. № 1724-184 NSK



Монтажная рамка, future® linear с окошком и держателем шильдика, 2-поста, горизонтальная
Арт. № 1732-184 NS



Монтажная рамка, future® linear с окошком и держателем шильдика, 3-поста, горизонтальная
Арт. № 1733-184 NSK



Монтажная рамка, future® linear с окошком и держателем шильдика, 4-поста, горизонтальная
Арт. № 1734-184 NS



Монтажная рамка, future® linear, 1-пост, красная
Арт. № 1721-12-182K



Монтажная рамка, future® linear, 2-поста, красная
Арт. № 1722-12-182K

Рамка: future®

Указание: Соблюдение предписаний по технике безопасности, радиусы углов > 2 мм



Монтажная рамка, future®, 1-пост
Арт. № 1721-184



Монтажная рамка, future®, 2-поста
Арт. № 1722-184



Монтажная рамка, future®, 3-поста
Арт. № 1723-184



Монтажная рамка, future®, 4-поста
Арт. № 1724-184



Монтажная рамка, future®, 5-поста
Арт. № 1725-184

Коробка открытой установки



Коробка открытой установки, 1-пост, для устройств с полной защитной крышкой из программы для скрытой установки
Арт. 1701-84



Коробка открытой установки, 2-поста, для устройств с полной защитной крышкой из программы для скрытой установки
Арт. № 1702-84



Коробка открытой установки, 3-поста, для устройств с полной защитной крышкой из программы для скрытой установки
Арт. № 1703-84



Ввод для кабель-канала для коробки открытой установки
Арт. № 2087-84



Ввод для кабеля для коробки открытой установки
Арт. № 2088-84

Выключатели и розетки

Особенности

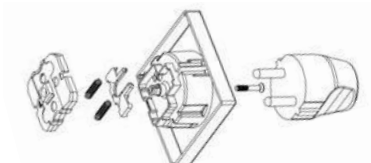

Розетки со встроенной шторкой для повышенной защиты от прикосновения.

- » Розетка с так называемой „защитой от детей“, защитное устройство неподвижно соединено с накладкой
- » Сохраняется глубина вставления штекера и обеспечивается соблюдение всех стандартов



Сервисная розетка

- » Облегчает извлечение „неподвижно установленных“ коленчатых штепсельных вилок
- » Безопасно при включении влажными руками
- » Возможны комбинации



Объектная розетка

- » Благодаря гибким боковым стенкам более удобная для извлечения штекера
- » Снижение расходов на ремонт благодаря тому, что розетка не вырывается из стены



Специальная розетка с прокрашенным цоколем

- » Благодаря цветному цоколю розетки информация о специальном назначении розетки сохраняется даже в случае, если накладка будет снята, например, на время ремонта
- » Цвета на выбор: зелёный, красный или оранжевый



Коробка для o/y ocean®

- » В серии future® linear предлагаются коробки для открытой установки с количеством постов от 1 до 3 для вертикальной или горизонтальной установки, в которые можно встраивать практически все предлагаемые механизмы (возможные исключения — напр., трехступенчатый выключатель, из-за монтажной глубины).



Пример:
Reflex SI Linear



Механизм выключателя света



Пример: *alpha*
Рамка: *exclusive*

Рамка с надписью

- » Благодаря закреплённому на рамке полю для надписи информация о функции выключателя сохраняется также в случае, если накладка будет снята



Пример:
future® linear



Механизм выключателя света

Рамка с надписью

- » При снятии рамки информация о функции выключателей теряется, в отличие от программы Reflex SI, см. выше.



Корпус скрытой установки с откидной крышкой*



Розетка SCHUKO® с откидной крышкой*

Специальные указания:

- » Размеры: 86 x 86 мм
- » Тип монтажа: возможна только скрытая установка устройств. Возможность монтажа в полую стену в стандартном варианте не предусматривается.

* Данные специальные типы размещаются в корпусе из алюминиевого литья под давлением и не требуют отдельной рамки.

Видео о применении на YouTube

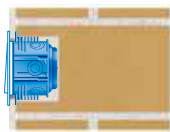

Кирпичная стена.
Розетка с регулируемым дном и регулируемым по высоте кольцом. Обеспечивает монтажную глубину 46, 56 и 67 мм при использовании всего одной розетки.



Полая стена.
Монтажные комплекты, подходящие для гипсокартонных и гипсоволоконных плит толщиной 9,5 мм, 10 мм и 12,5 мм.

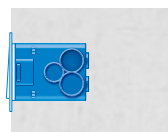

Бетон.
Различные варианты подключения для разных диаметров трубы. Для монтажа не требуются специальные инструменты.

Монтажные комплекты для carat® flat и Busch-axcent® flat

Инновационные монтажные комплекты обеспечивают возможность монтажа вровень со стеной серий Serien carat® и Busch-axcent®. Розетки и выключатели carat® flat и Busch-axcent® flat предлагают новое измерение для эстетического оформления помещения.

Точное описание вы можете получить с помощью QR-кода рядом.



Все отмеченные данным знаком продукты тщательно проверены и соответствуют Директиве VDI 6008 (Союз немецких инженеров). Знак „GGT“ Немецкого общества геронтотехники (www.gerontotechnik.de) подтверждает пригодность продукции для использования в помещениях, где проживают люди с ограниченными возможностями.



Именно в зданиях специального назначения, в которых работает большое количество людей, безопасность имеет особое значение. Цветные розетки или выключатели с соответствующими надписями сообщают о специальном назначении. Безопасность кроме всего прочего также означает сбережение инвестиций. Например, Ваших компьютеров или серверов. Розетки с маркировкой EDV и защитой от перенапряжения (защитные розетки) специального цвета невозможно перепутать с обычными розетками.

Возможны специальные варианты исполнения в соответствии с индивидуальными пожеланиями, например, розетка со светодиодной подсветкой, прокрашенный цоколь, окрашенная рамка, поле для надписи и маркировка. Дизайн определяет сознание. Ваш фирменный логотип может быть размещён при помощи лазерной гравировки или тампопечати на клавише выключателя света.



Busch-Duro 2000® SI Linear
Защитная розетка Busch в специальном цветовом исполнении (оранжевого цвета) и специальная печать (лазер) с полем для надписи



Busch-Duro 2000® SI Linear
Розетка SCHUKO® в специальном цветовом исполнении (зелёного цвета) и специальная печать (лазер) с полем для надписи



Всепогодное исполнение Allwetter 44® Откидная крышка с индикацией функции и полем для надписи (индикация напряжения: розетка с индикацией функции 20 EUCBL-13-212), надпись SV (зелёная) или BSV (оранжевая)
Арт. № 20 EUGK-BLN-13-101 зелёный
Арт. № 20 EUGK-BLN-14-101 оранжевый



Всепогодное исполнение Allwetter 44® с прозрачной откидной крышкой с индикацией функции и закрытым полем для надписи



pure сталь Выключатели с закрытой передней поверхностью и маркировкой MAKE UP ROOM (уборная)



Busch-Duro 2000® AP
Клавиша, специальный цвет (красный) и специальная печать (белая)



Всепогодное исполнение Allwetter 44® с прозрачной откидной крышкой IP 44 и полем для надписи



Всепогодное исполнение Allwetter 44®, жёлтый цвет
Центральная плата для аварийного отключения



Арт. № 2000/6 UJ/01



Кнопка с закрытой передней поверхностью и индивидуальной маркировкой

Указание: просьба заранее уточнять возможные варианты и сроки поставки у Вашего представителя.

Программы с водозащищенным исполнением IP 44. Allwetter 44®.



Выключатели с фиксацией/без фиксации с клавишей Арт. № 2106-34



2-х клавишный выключатель Арт. № 2105-34



Выключатель жалюзи с фиксацией/без фиксации Арт. № 2126-34



Выключатель жалюзи / выключатель с поворотной ручкой Арт. № 2142 DR-34



Датчик движения Busch 180 Датчик скрытой установки Арт. 6800-34-102C



Выключатель с фиксацией/без фиксации с личинкой замка Арт. № 2155 PZ-34



Экстренный выключатель отопления Арт. № 2102 H-34



Розетка FI-SCHUKOMAT со встроенным УЗО с полной накладкой (возможность комбинирования не предусматривается) Арт. № 3118 EUGKS-44

Интеграция специальных подключений
Промежуточное кольцо с откидной крышкой позволяет использовать многие вставные элементы серии Busch-Duro 2000® SI- или Reflex SI также на открытом воздухе.



Промежуточное кольцо с откидной крышкой представлено в 4 различных вариантах исполнения и во всех цветах серии Allwetter 44®:



Промежуточное кольцо с откидной крышкой Арт. № 2118 GK-34



Промежуточное кольцо с откидной крышкой и полем для надписи Арт. № 2118 GKN-34



Промежуточное кольцо с откидной крышкой, запирающееся (отдельный ключ для каждой розетки) Арт. № 2118 GKSL-34



Промежуточное кольцо с откидной крышкой, запирающееся (отдельный для каждой розетки Арт. № 2118 GKSLN/11-34 или одинаковый для всех розеток ключ Арт. 2118 GKSLN-34)

- 01 коричневый (31)
- 02 белый (32)
- 03 серебристо-алюминиевый (33)
- 04 альпийский белый (34)
- 05 антрацит (35)



Указание: здесь представлена подборка возможных вариантов вставных элементов из программы выключателей Reflex SI.

Программы с водозащищенным исполнением IP 44. ocean®/Busch-Duro 2000®.



Однозначное распределение потребителей
Целостное поле для надписи для выключателей и розеток (опционально)



Видны в темноте
Освещение поля для надписи по всей поверхности благодаря светодиодам на всех выключателях с фиксацией и без (опционально)

Благодаря большой клеммной коробке подводящий провод для розетки, подключенный к отдельной электроцепи, может быть проведен до самой розетки в оболочке.

Двойной кабельный ввод сверху



+



+



=



Возможность комбинирования:

с помощью ввода проводов можно комбинировать различные вставные элементы по своему усмотрению. Помимо DKS возможна интеграция также других специальных видов арматуры: выключателей с ключом, клавишных выключателей или сумеречных выключателей.

Комбинация функционирует как одно целое.
Арт. № 2601/6/20 EW-54
Арт. № 2138 W-54
Арт. № 2661 W-54 с 2863-13-53

ocean® – полный ассортимент представлен в двух вариантах цветового оформления: серый/сине-зеленый или альпийский белый.

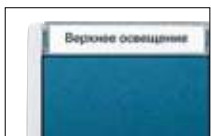

Однозначность
идентификации пользователя
Унифицированное поле для маркировки на выключателях и розетках (дополнительная комплектация).



Удобство подключения
Много места для подключения, в том числе, и для проводки 5 x 2,5 мм².
Удобство шлейфового подключения под розеткой.



Видны в темноте
Подсветка всего поля для маркировки посредством светодиодов во всех выключателях (дополнительная комплектация).



Надежное шлейфование
Шлейфование защитного провода через разъемный контакт



Быстрый монтаж посредством винтов со шлицем Pozi-Drive
(+/-), PZ 1 (с 3-заходной)



Подходящий по цвету кабельный ввод
Для арматуры с кабельными каналами имеется в обоих цветах.

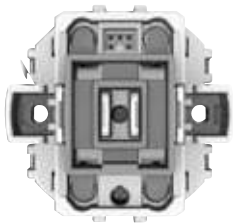

Механизм выключателя 1-2-клавишный для серии oseap® с интегрированным шинным коглером, Арт. № 6108/04



Клавиши для механизма выключателя 1-2-клавишного для серии oseap® с интегрированным шинным коглером, Арт. № 2601/6 W-54

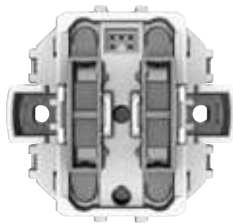

Механизм выключателя 2-4-клавишный для серии oseap® с интегрированным шинным коглером, Арт. № 6108/05



Клавиши для механизма выключателя 2-4-клавишного для серии oseap® с интегрированным шинным коглером, Арт. № 2601/5 W-54

01



02



03



04



05



- 01 серый/светло-синий (53)
- 02 альпийский белый (54)
- 03 серый/светло-синий (53)
- 04 альпийский белый (54)
- 05 серый/светло-синий (53)

Водозащитное исполнение AP IP 66

01



Арт. № 2601/6 WDI



Busch-Duro 2000® WDI водонепроницаемая, промышленная (IP 66)
В сочетании с вводами для кабеля типа 2070 и 2071 данная программа характеризуется устойчивостью к воздействию большинства агрессивных

масел, смазок, чистящих средств и растворителей, углеводородов, а также органических и неорганических основ в стандартных концентрациях.

02



Арт. № 74 WD

Штекер SCHUKO® со штыковым затвором
Для водонепроницаемых розеток в наличии также штекер SCHUKO®, который можно герметично закрыть при помощи штыкового затвора.

03



Арт. № 2300 EWD

Розетка SCHUKO®
Ударопрочный корпус для эксплуатации в сложных условиях

- 01 Busch-Duro 2000® WDI
- 02 Busch-Duro 2000® WD
- 03 Busch-Duro 2000® WD

Busch-Dimmer®.

Управление ЭПРА DALI.

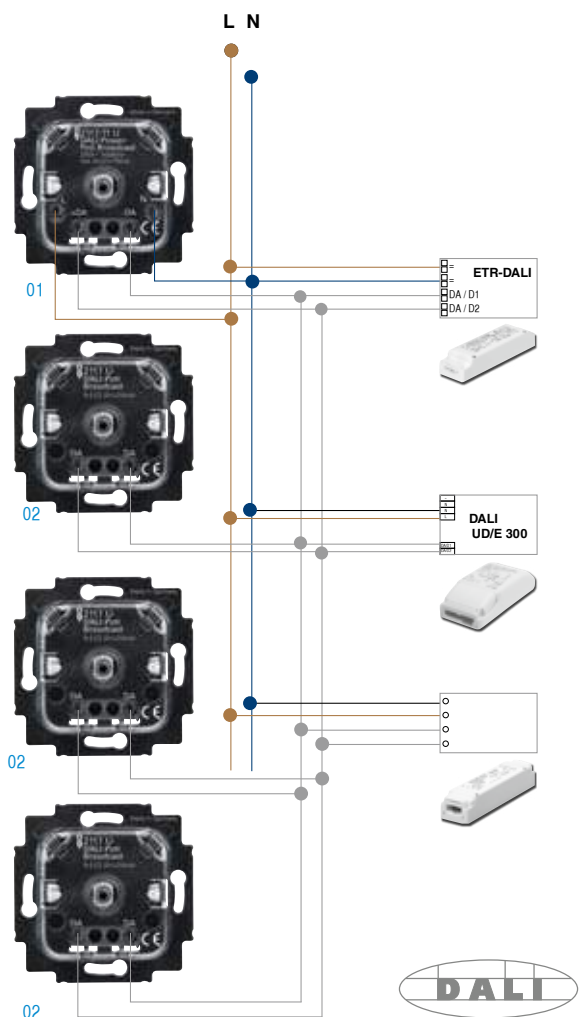

» Электронный трансформатор, для работы с низковольтными галогенными лампами 12 В, до 105 Вт



» Универсальный светорегулятор DALI позволяет осуществлять светорегулировку низковольтных галогенных ламп в комбинации с электронными или магнитными трансформаторами, а также ламп накаливания с суммарной мощностью 30–300 ВА.



» Светодиодный конвертер для использования светодиодов 24 В через ШИМ

- 01 Механизм потенциометра питания DALI с интегрированным сетевым блоком питания, Арт. № 2117/11 U
- 02 Механизм потенциометра DALI, Арт. № 2117 U
- 03 Пример низковольтной галогенной лампы*
- 04 Пример высоковольтной галогенной лампы*
- 05 Пример светодиодной лампы*

Преимущества

- » Простой подвод к механизму питания с помощью трехжильного кабеля.
- » Провод лампы одновременно является как питающим проводом для ЭПРА DALI, так и линией управления DALI.

Комбинационные возможности

Разграничение между «обычными» механизмами и механизмами питания.

Существует возможность параллельного подключения нескольких потенциометров DALI для использования общих режимов освещения для разных мест.

- » Из «обычных» механизмов и механизмов питания можно

скомбинировать до 5 точек управления.

- » Можно использовать до 3 механизмов питания.

Механизм питания обеспечивает электропитание для 37 ЭПРА DALI. Благодаря возможности параллельного подключения до 3 механизмов питания количество управляемых ЭПРА DALI может составлять 121 аппарат.

Включаемая подсветка поворотной ручки повышает комфорт пользования в темноте и улучшает ориентирование. Не в последнюю очередь, благодаря широкому выбору цветов. Для подсветки поворотной

230 В (напр., NYM 3 x 1,5) 230 В + DALI (напр., NYM 5 x 1,5)

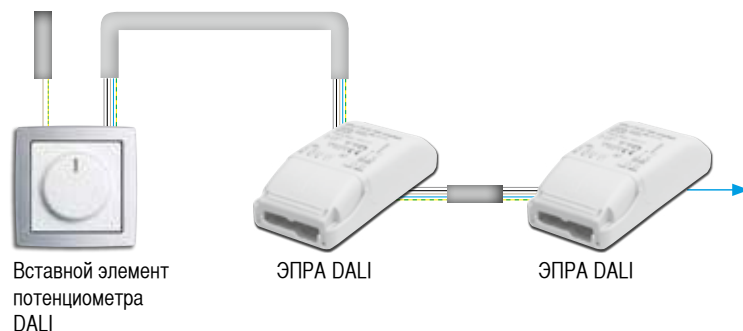

ручки можно выбрать желтый, оранжевый, красно-оранжевый, красный, пурпурный, голубой, зеленый, холодный белый или теплый белый. Для каждого цвета можно выбрать один

из двух уровней яркости. Также функцию подсветки поворотной ручки можно отключить.



Комфортная возможность комбинирования

Датчик движения на светорегуляторе 6593 U-500

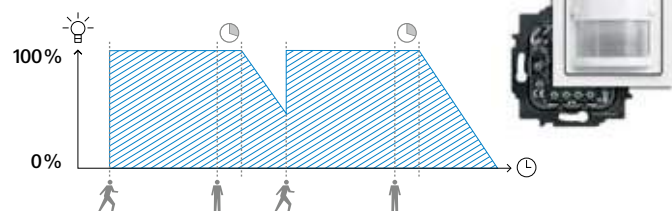

Свет на все случаи.

Датчик движения для скрытой установки Busch-Wächter® 180 UP надежно контролирует любую ситуацию. Это устройство имеет очень большую зону действия. И умеет выключать свет не резко, а плавно – в сочетании со светорегулятором Busch-Dimmer® – в течение 60 секунд.

- Возможность внезапно оказаться в темноте исключена!
- В особенности удобно на лестничных площадках

Комфортный таймер на светорегуляторе 6593 U-500



→ Регулируемое по времени освещение с различными величинами яркости, условия присутствия (макс. 2 x ВКЛ. и 2 x ВЫКЛ.)

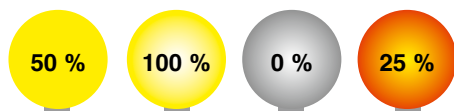

Кривая ухудшения параметров приборов*

Мощность в %

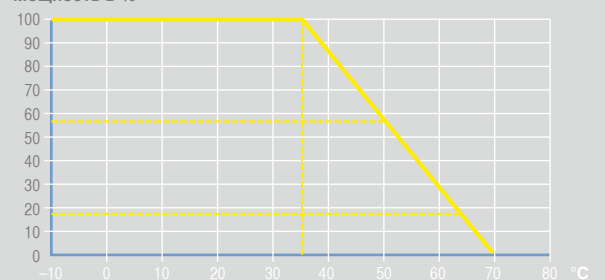

***Внимание:** затемнение становится менее эффективным по мере увеличения температуры окружающей среды.

Энергосберегающие и сохраняющие ресурс лампы.

Обычные светорегуляторы.

Для монтажа в коробки для скрытой установки

Поворотный светорегулятор



2200 UJ-212 2250 U 2247 U-500 6520 U-500 6517 U-101-500¹ 6513 U-102-500 6519 U 6523 U-500

Ширина модуля (НР)	-	-	-	-	-	-	-	-
Мощность								
Мин.	60 Вт	60 Вт	20 ВА	200 Вт/ВА	60 Вт	40 Вт/ВА	40 Вт/ВА	2 Вт/ВА
Макс.	400 Вт	600 Вт	500 ВА	1.000 Вт/ВА	400 Вт/ВА	420 Вт/ВА	550 Вт/ВА	100 Вт/ВА
Возможное расширение мощности	-	-	-	-	-	-	-	-
Выходы, макс.	-	-	-	-	1 регулировка 1 6 А включение	-	-	-
Тип нагрузки								
Лампа накаливания, 230 В галогенная (омическая нагрузка)	X	X	X	X	X	X	X	X
Обмоточный / обычный трансформатор (индуктивная нагрузка)	-	-	X	X	X	-	-	X
Электронный трансформатор (емкостная нагрузка)	-	-	-	-	-	X	X	X ⁴
Светодиодные нагрузки, LEDi (напр., Philips)	-	-	-	-	-	-	-	X
1-10 В	-	-	-	-	-	-	-	-
DALI	-	-	-	-	-	-	-	-
Вспомогательные устройства	—	Двусторонний выключатель	Двусторонний выключатель	Двусторонний выключатель	Двусторонний выключатель ²	Двусторонний выключатель	Двусторонний выключатель	Двусторонний выключатель
Элементы управления	-	2115-21x, 6540-xxx	2115-21x, 6540-xxx	2115-21x, 6540-xxx	2115-21x, 6540-xxx	2115-21x, 6540-xxx	2115-21x, 6540-xxx	2115-21x, 6540-xxx

Радиосигнализатор
Busch-Funkcontrol

Встроенный монтаж

Клавишный светорегулятор

6591 U-101-500	2112 U-101-500	2117 U-500	2117/11 U-500 ³	6560 U-101	6565 U-500	6593 U-500	6524 U-500	6550 U-101	6595 U	6045	6704
-	-	-	-	-	-	-	-	-	-	-	-
60 Вт/ВА	Управляющий ток 50 мА DC	-	возможность питания макс. 37 ЭПРА	20 ВА	40 Вт/ВА	60 Вт/ВА	2 Вт/ВА	Управляющий ток 50 мА DC	60 Вт/ВА	-	35 – 250 Вт
420 Вт/ВА	700 Вт/ВА	-	Выходной ток 75 мА	500 ВА	315 Вт/ВА на выход	420 Вт/ВА	100 Вт/ВА	700 Вт/ВА	450 Вт/ВА	Управляющий ток 50 мА DC	-
6594 U	Контактор для усиления контакта	-	-	-	-	6594 U	-	Контактор для усиления контакта	-	-	-
-	4 А cos φ 0,9 или 3 А cos φ 0,5	-	-	-	2 регулировки	-	-	4 А cos φ 0,9 или 3 А cos φ 0,5	-	4 А cos φ 0,9 или 3 А cos φ 0,5	-
X	-	-	-	X	X	X	X	-	X	-	X
X	-	-	-	X	-	X	X	-	X	-	X
X	-	-	-	-	X	X	X	-	X	-	X
-	-	-	-	-	-	-	X	-	-	-	-
-	X	-	-	-	-	-	-	X	-	X	-
-	-	X	X	-	-	-	-	-	-	-	-
6592 U (макс. 5x)	-	макс. 5 паралл. светорегуляторов, из них не более 3 – 2117/11 U	макс. 5 паралл. светорегуляторов, из них не более 3 – 2117/11 U	Кнопка	-	Кнопка	Кнопка	Кнопка	Кнопка	-	-
2115, 6540	2115, 6540	2115, 6540	2115, 6540	6543	6545	6543-xx, 6455-xx, 6066-xx, 6800-xx, 6813-xx, 6813/11-xx	6543-xx, 6455-xx, 6066-xx, 6800-xx, 6813-xx, 6813/11-xx	6543-xx, 6455-xx, 6066-xx, 6800-xx, 6813-xx, 6813/11-xx	6730-xx, 6760-xx, 6750-xx	-	-

¹ Два выхода: 1 регулировка, 1 включение (перекл. контакт, 6 А).

² Не для светорегулировки, только для переключающего контакта.

³ Со встроенным сетевым блоком питания 75 мА.

⁴ Рекомендуется только для LC-трансформаторов.

 Универсальный светорегулятор

Энергосберегающие и сохраняющие ресурс лампы.

Обычные светорегуляторы.

Серийные встроенные устройства для распределения



2250 KB



2247



6513-102-500



2112-101-500



6560-101



6583-500



6550

Ширина модуля (НР)

3

3

3

3

3

2

2

Мощность

Мин.	60 ВА	20 ВА	40 Вт	–	20 ВА	60 Вт/ВА	–
Макс.	600 Вт	500 ВА	420 Вт	Управляющий ток 50 мА DC	500 ВА	500 Вт/ВА	Управляющий ток 50 мА DC
Возможное расширение мощности	–	–	–	Контактор для усиления контакта	–	макс. 6x 6584 3.000 Вт/ВА	Контактор для усиления контакта
Выходы, макс.	–	–	–	4 А cos φ 0,9 или 3 А cos φ 0,5	–	–	4 А cos φ 0,9 или 3 А cos φ 0,5











Тип нагрузки

Лампа накаливания, 230 В галогенная (омическая нагрузка)	X	X	X	–	X	X	–
Обмоточный / обычный трансформатор (индуктивная нагрузка)	–	X	–	–	X	X	–
Электронный трансформатор (емкостная нагрузка)	–	–	X	–	–	X	–
Светодиодные нагрузки, LEDi (напр., Philips)	–	–	–	–	–	–	–
1–10 В	–	–	–	X	–	–	X
DALI	–	–	–	–	–	–	–
Вспомогательные устройства	Двусторонний выключатель	Двусторонний выключатель	Двусторонний выключатель	–	Кнопка	Кнопка или 6592 U	Кнопка
Элементы управления	–	–	–	–	–	6543/10, 6543/11, 6543/12 ⁰	–

Универсальный светорегулятор

Шина ABB i-bus® KNX

MDRC

										
8	8	12	12	4	4	6	8	4	6	6
10 Вт/ВА	10 Вт/ВА	40 Вт/ВА	40 Вт/ВА	–	–	–	–	–	–	–
210 Вт/ВА	315 Вт/ВА	315 Вт/ВА	600 Вт/ВА	Управляющий ток 100 мА DC	Управляющий ток 100 мА DC	Управляющий ток 100 мА DC	Управляющий ток 100 мА DC	–	–	–
4 x 210 Вт/ВА для 1 x 840 Вт/ВА	4 x 315 Вт/ВА для 1 x 1.260 Вт/ВА	6 x 315 Вт/ВА для 1 x 1.890 Вт/ВА	4 x 600 Вт/ВА для 1 x 2.400 Вт/ВА	Контактор для усиления контакта	Контактор для усиления контакта	Контактор для усиления контакта	Контактор для усиления контакта	–	–	–
–	–	–	–	16 А cos φ 0,8 или 8 А cos φ 0,6	10 А cos φ 1,0 или 8 А cos φ 0,65	10 А cos φ 1,0 или 8 А cos φ 0,65	10 А cos φ 1,0 или 8 А cos φ 0,65	–	–	–
X	X	X	X	–	–	–	–	–	–	–
X	X	X	X	–	–	–	–	–	–	–
X	X	X	X	–	–	–	–	–	–	–
X	X	X	X	–	–	–	–	–	–	–
–	–	–	–	X	X	X	X	–	–	–
–	–	–	–	–	–	–	–	X	X	X
KNX	KNX	KNX	KNX	KNX	KNX	KNX	KNX	KNX	KNX	KNX
–	–	–	–	–	–	–	–	–	–	–

⁵ За счет параллельного подключения выходов к одному каналу возможно до 840 Вт/ВА.

⁶ За счет параллельного подключения выходов к одному каналу возможно до 1 260 Вт/ВА.

⁷ За счет параллельного подключения выходов к одному каналу возможно до 1 890 Вт/ВА.

⁸ За счет параллельного подключения выходов к одному каналу возможно до 2 400 Вт/ВА.

⁹ Датчик света для постоянной регулировки света 6197/71.

¹⁰ Управление посредством 6597, 0/1 – 10 В, кнопка, создание групп, постоянная регулировка света с помощью датчика света 6598.

Система управления жалюзи

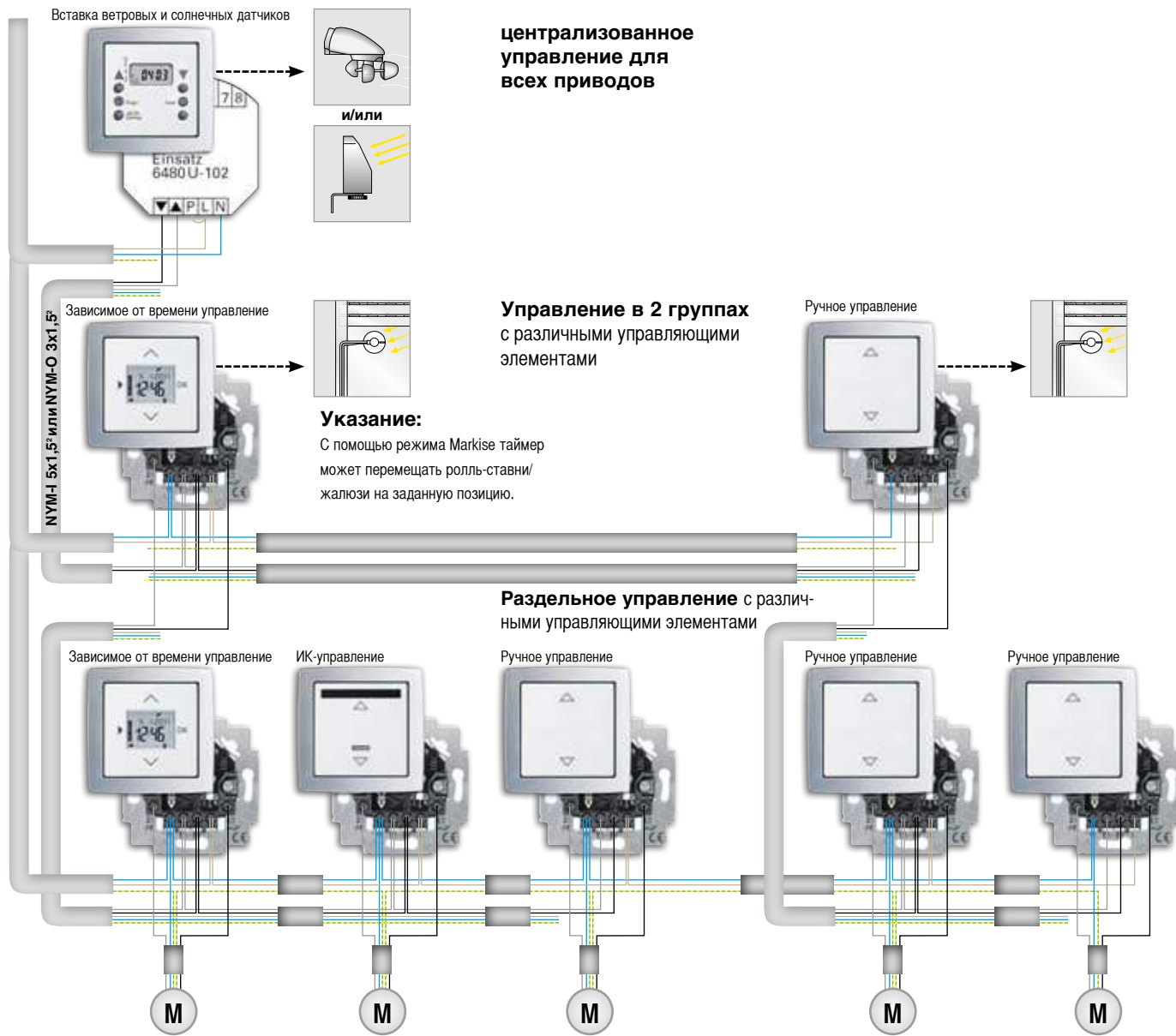

Возможное параллельное подключение механизмов



Примеры комплектации без защитной рамки



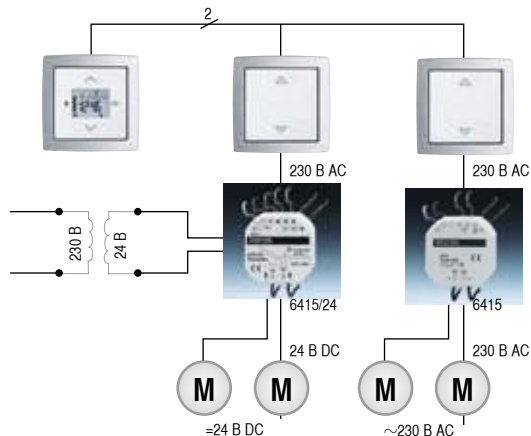

Практический совет



Управление двигателями 24 В пост. тока:

- » При помощи разделительных реле можно с лёгкостью перемещать жалюзи 6415/24 в нужное положение посредством управления двигателями 24 В DC
- » Возможно параллельное подключение двигателей
- » Сетевое устройство, которое подаёт постоянный ток 24 В SELV (малое по условиям безопасности напряжение), необходимо для подачи электропитания на двигатели
- » Управление осуществляется при помощи вставных элементов для жалюзи 230 В перемен. тока
→ Это позволяет осуществлять автоматический контроль групп
- » Запрещается параллельное подключение двигателей при помощи механических концевых выключателей

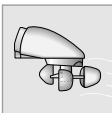
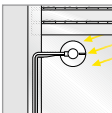
Возможные варианты датчиков для метеостанции 6480 U-102

	Датчик ветра 6481-102		Солнечный датчик 6482		Датчик дождя	Арт. № фирмы Warena:	
						Измерительный датчик атмосферных осадков:	1002325
						Блок питания:	629065
						Комплект для монтажа на трубе:	1003255

Датчик движения.



Busch-Wächter® 70 MasterLINE
6854 AGM-204-500

Busch-Wächter® 110 MasterLINE
6855 AGM-204-500

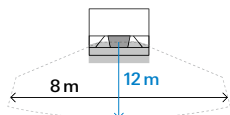

Busch-Wächter® 220 MasterLINE
6847/11 AGM-204-500

Busch-Wächter® 220 WaveLINE
6847 AGM-204-500

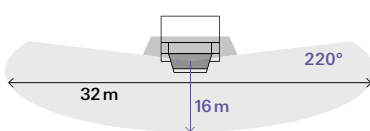

Busch-Wächter® 220 MasterLINE KNX
6179/01-204

Busch-Wächter® 220 MasterLINE KNX premium
6179/02-204

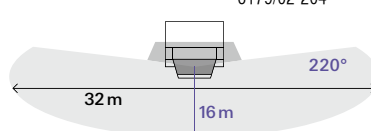

Busch-Wächter® 280 MasterLINE
6867 AGM-204-500

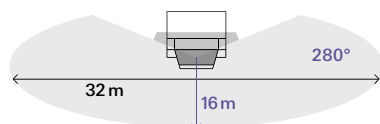

Busch-Wächter® 220 MasterLINE premium.
6848 AGM-204-500

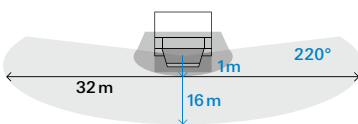

Busch-Wächter® 220 MasterLINE select.
6847 AGS-204-500

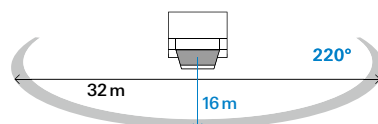

Возможные способы монтажа

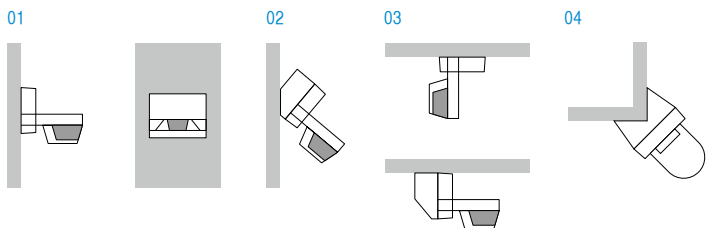

- 01 Стенной монтаж
- 02 Настенный монтаж с уклоном
- 03 Потолочный монтаж с угловыми адаптерами и без них
- 04 Угловой монтаж с применением угловых адаптеров для Busch-Wächter® 280 MasterLINE

$r = \text{радиус } 16 \text{ м.}$

$g = \sqrt{r^2 - m^2}$

$m = \text{высота монтажа датчика движения}$

$g = \text{радиус действия от земли}$

m	g
2,5 m	15,8 m
4,0 m	15,5 m
5,0 m	15,2 m
6,0 m	14,8 m
8,0 m	13,9 m
10,0 m	12,5 m

Busch-Wächter® 220 MasterLINE select

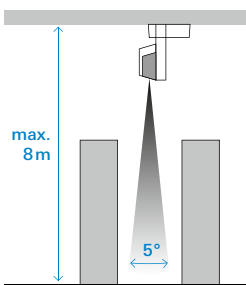

Сверхточный контроль.
Наряду с горизонтальным расположением, которое хорошо подходит для эффективного контроля внутри дома, на территории двора или парковке, возможен и вертикальный монтаж устройства. Этот вариант оптимален для контроля межстеллажных проходов в крупных складских помещениях, обеспечивая включение освещения проходов только тогда, когда к ним кто-то приближается.

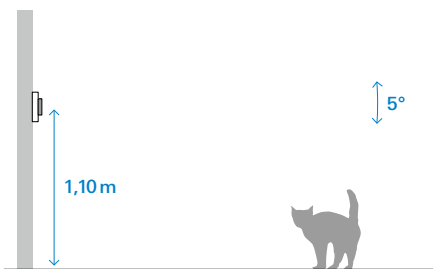

Видит всё. Не реагируя на мелких животных.
Идеальный помощник для удобного внутреннего наблюдения. При высоте установки 1,10 м и горизонтальном монтажном положении датчик движения Busch-Wächter® 180 UP не реагирует на мелких животных.

Busch-Wächter® 220 WaveLINE

- 01 Датчик движения Busch-Wächter® 220 WaveLINE
Арт. №: 6747 AGM-204-500
- 02 Встроенный приемник WaveLINE
Арт. №: 6701
- 03 Светодиодный индикатор WaveLINE
Арт. №: 6730-xx на 6404 U



» Существует возможность светодиодной индикации движения, регистрируемого с помощью датчика движения Busch.

Зона действия датчиков движения скрытой установки

Уровни обнаружения	Зона действия	Сужение зоны действия		Пример комплектации
Селективная линза 	Высота монтажа 0,8–1,2 м фронтальный боковой 12 м 8 м 	по горизонтали с помощью жалюзи, обклеить сбоку	по вертикали Сужение невозможно, если задан только один уровень обнаружения.	Управляющий элемент с ползунковым переключателем 6800-xx-104 Стандартный элемент управления без ползункового переключателя 6810-21x-101-500 Датчик движения Busch 180° для скрытой установки (пример цветового решения future® linear, белый матовый: -84)
Мультилинза 	Высота монтажа 1,2 м --- 10 м 2,5 м 2,0 м --- 12 м 4 м 2,5 м --- 15 м 5 м 	с помощью жалюзи, обклеить сбоку	Посредством заклеивания дальней области можно ограничить пределы обнаружения ближней областью. Высота монтажа дальний ближний 1,2 м 10 м 2 м 2,0 м 12 м 3 м 2,5 м 15 м 3,5 м	Управляющий элемент с ползунковым переключателем 6800-xx-104M Датчик движения Busch 180° для скрытой установки (пример цветового решения future® linear, белый матовый: -84)
Комбинированная линза 	Высота монтажа 1,2 м --- 9 м 4 м 2,0 м --- 12 м 8 м 2,5 м --- 15 м 10 м 	с помощью жалюзи, обклеить сбоку	Посредством заклеивания дальней или средней области можно ограничить пределы обнаружения средней или ближней областью. Высота монтажа дальний средний ближний 1,2 м 9 м 3 м 1 м 2,0 м 12 м 8 м 3 м 2,5 м 15 м 11 м 3,5 м	Управляющий элемент без ползункового переключателя только во всепогодном исполнении Allwetter 44® 6800-3x-102C Всепогодное исполнение Allwetter 44® для скрытого исполнения (Пример цветового решения Allwetter 44®, белый: -32)

Датчик движения присутствия для скрытой установки



Датчик движения Busch 180 для скрытой установки, Комфортный режим II
6800-xx-104, Пример: future® linear, 6800-84-104

Датчик движения Busch 180 для скрытой установки, стандартный
6810-214-101-500

Датчик движения Busch Всепогодное исполнение Allwetter 44®
6800-34-102C

Датчик присутствия Busch Präsenz tech
6813-101-500

Датчик присутствия Busch Präsenz tech DualLINE
6813/11-24-500

Корпус для открытой установки датчика присутствия Busch Präsenz tech
6885-500

Датчики движения для скрытой установки в наличии для всех программ выключателей Busch-Jaeger.



Датчик присутствия Busch-Wächter® Präsenz tech DualLINE

Монтажная высота

- » Характеристики области обнаружения зависят от монтажной высоты
- » Чем выше монтажная высота, тем ниже чувствительность и резкость

Высота монтажа	На уровне сидящего человека*	На уровне идущего человека
2,0 м	4 м	8 м
2,5 м	6 м	10 м
3,0 м	8 м	12 м
3,5 м	10 м	14 м
4,0 м	12 м**	16 м
5,0 м	16 м**	20 м
> 5,0 м	-	20 м***

* Высота монтажа: 1 м.

** Не подходит для работ „только за письменным столом” или запаздывания выключения > 15 мин.

*** Возможен монтаж в спортивных сооружениях для определения движения в зоне до 8 м.



- 01 Устройство последовательного включения 6402U
- 02 Präsenz tech DualLINE 6813/11-xx
- 03 Сдвоенная кнопка (последовательный выключатель)



Пример использования: Датчик присутствия DualLINE

- » 2 независимых линий светильников, независимых от времени суток управляются лишь от одного датчика присутствия.
- » Полу - или полностью автоматический режим по выбору: Включение и выключение регулируется исключительно на датчике присутствия, либо включение производится кнопкой, а выключение - автоматически.
- » В полностью автоматическом режиме можно производить включение посредством клавиши на датчике присутствия на постоянное выключение; включение с помощью клавиши возможно в любой момент.
- » Включение постоянного света вручную возможно посредством клавиши: последует автоматический возврат в автоматический режим, если более никакого движения зарегистрировано не будет.

Датчик присутствия Busch-Wächter® Präsenz tech DualLINE дополнительно располагает

- » обширной логической функцией,
- » функцией учета перегородок,
- » модулем сценариев.

Busch-Wächter® Präsenz KNX.

Ещё больше комфорта и ещё меньше энергозатрат.

Датчики присутствия регистрируют присутствие человека в помещении, и нагрузка включается только тогда, когда это действительно необходимо. Они подходят не только для включения и выключения света. Можно сэкономить еще больше энергии, если использовать датчики присутствия для переключения режимов работы системы отопления или кондиционера. Датчики присутствия являются компактными устройствами и не требуют применения отдельного шинного коплера. Цена устройства является полной ценой, включающей все необходимое.



6131/10-XX



6131/11-XX

Функция	6131/10	6131/11 DualLINE
Количество каналов датчиков движения	2 или ...	2 и ...
Количество каналов переключателей постоянной освещенности	2 или по 1	2 или ...
Количество каналов регуляторов постоянной освещенности	-----	2 или по 1
Отопление – вентиляция – кондиционирование	-----	2
Определение освещенности	(только для переключателей постоянной освещенности)	1
ИК-приемник	-----	1

В случае с данными сигнализаторами присутствия речь идёт об автономных устройствах со встроенным реле.



BasicLINE mini
6811 EB



BasicLINE
6814 U



BasicLINE Corridor
6818 U

01	Зона действия (в при монтажной высоте 2,5 м)	2 м	4 м	4 м
02	Зона действия при центральном движении (в при монтажной высоте 2,5 м)	3,50 м	4 м	8 м
03	Зона действия при тангенциальном движении (в при монтажной высоте 2,5 м)	5 м	7 м	24 м
	Подключение для кнопок		X	X
	Полуавтоматика/ автоматика		X	
	IP 54 (только с корпусом для открытой установки 6888)			X
	Дистанционное управление 6843			X

Зона действия 6818 U

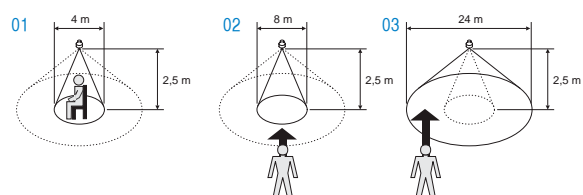

Детектор движения Busch-Komfortschalter®. Комнатный терморегулятор.

Комфортный детектор движения. Его можно использовать как обычный выключатель, при этом он также обеспечивает дополнительные возможности, которые еще никогда не сочетались в одном приборе. Бесконтактное, ручное переключение или управление с помощью таймера – функционально, многогранно и эстетично: непревзойдённая универсальность нового комфортного выключателя.



Органы настройки на тыльной стороне элемента управления

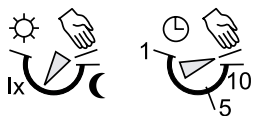

Режим работы 1

Освещение включается при фиксации движения и выключается автоматически.

Режим работы 2

Включение вручную, выключение автоматически.

Режим работы 3

Включение при фиксации движения, выключение автоматически.

Указание

Комфортный выключатель переключается между выбранным режимом работы и ручным режимом длительным нажатием на кнопку.

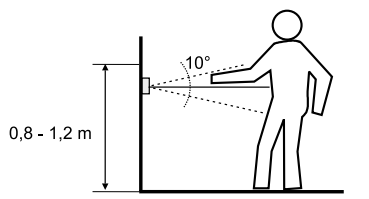

Зоны действия, горизонтальная и вертикальная (6815 U и 6816 U)

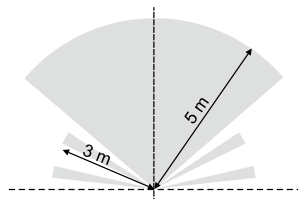

Характеристики 6815 U:

Механизм реле (6816 U) для переключения универсальных нагрузок до 2 300 Вт/ВА подходит для для люминесцентных и энергосберегающих ламп. Благодаря этому можно использовать комфортный выключатель почти для всех видов нагрузки и практически при любых условиях. Виды нагрузок (40–300 Вт/ВА): лампы накаливания, галогенные лампы накаливания, низковольтные лампы.

Через вход для вспомогательных устройств может использоваться перекрестная или переключающая схема путем замены на кнопку (замыкатель).



Детектор движения Busch-Komfortschalter® вставной элемент (6815 U)

Управляющий элемент, например 6815-84

Механизм реле

(6816 U) для переключения универсальных нагрузок до 2 300 Вт/ВА подходит для для люминесцентных и энергосберегающих ламп.



Механизм реле Busch-Komfortschalter® (6816 U)

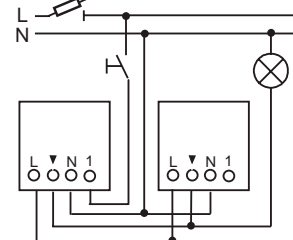
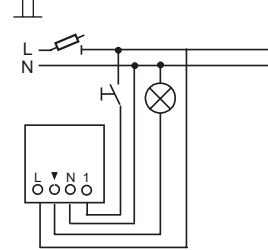

Элемент управления, например, 6815-84

Подключать вспомогательное устройство можно через соединения L и N.
Ein Nebenstellenanschluss ist sowohl gegen L und N möglich.























Параллельное подключение нескольких 6816 U

Сводная таблица по комнатным терморегуляторам

	1098 UF-101	1095 UF	1098 U-101	1094 UTA	1095 UTA	1097 UTA	1094 U	1095 U	1097 U	1096 UTA	1096 U
Арматура с/у											
Управляющий элемент											
Центральная плата	6435-xx	1795-xx	6435-xx	1794 TA-xx	1795 TA-xx	1794 TA-xx	1794-xx	1795-xx	1794-xx	1795 TA-xx	1795-xx
Внутренний таймер для режимов «Комфорт», «Ожидание» и «Экономичный»	X		X								
Индикация температуры	Факт.			X	X	X				X	
	Задан.	X	X								
Функция отключения	X		X								
Входная клемма для экономичного режима (4К)		X		X	X		X	X		X	X
Включение экономичного режима вручную при помощи ползункового переключателя (4К)					X			X		X	X
с дистанционным датчиком для «Тёплого пола»	X	X									
Переключающий контакт	X		X			X			X		
Номинальный ток	Замыкатель 16 А Размыкатель 5 А	16 А	Замыкатель 10 А Размыкатель 5 А	10 А	10 А	5 А	10 А	10 А	5 А	1 А	1 А
Номинальное напряжение	230 В~	230 В~	230 В~	230 В~	230 В~	230 В~	230 В~	230 В~	230 В~	24 В~	24 В~
Система управления	Плавающая клавиша с 4 позиции	Колёсико	Плавающая клавиша с 4 позиции	Колёсико	Колёсико	Колёсико	Колёсико	Колёсико	Колёсико	Колёсико	Колёсико

Возможные комбинации обычных вставных элементов и управляющих элементов для скрытой установки

Элемент управления сенсорным светорегулятором					
 6543-xxx-10x напр.: solo®, белый матовый 6543-84-101					
					
Универсальный механизм центрального светорегулятора	Клавишный светодиодный светорегулятор	Универсальный механизм реле	Универсальный механизм 2-х канального реле	Сенсорный светорегулятор с памятью	Механизм нажимного светорегулятора с памятью
6593 U-500	6524 U-500	6401 U-102-500	6402 U-500	6550 U-101-500	6560 U-101
60–420 W/VA, с возможностью расширения с помощью 1 устройства 6594 U-500 до 735 Вт/ВА, лампы накаливания и галогенные лампы 230 В, низковольтные галогенные лампы с обмоточным трансформатором или электронным трансформатором Busch	2–100 Вт/ВА, оптимизированный для светорегулировки ламп Philips Retrofit-LEDi. С помощью селектора возможно переключение между фазовым уменьшением и фазовым добавлением.	2 300 Вт/ВА, любые нагрузки 10 АХ, импульсный выключатель	2 x 2 300 Вт/ВА, любая нагрузка 10 АХ, 2 замыкателя, отд. следящий контакт для управления освещением и вентилятором	ЭПРА = 0/1–10 В, светодиоды с предвключенными устройствами, возможно усиление контактов 700 Вт/ВА благодаря внешнему реле, управляющий ток 50 мА	20–500 Вт/ВА, лампы накаливания и галогенные лампы 230 В, низковольтные галогенные лампы с обмоточным трансформатором
ИК-элемент управления приёмом					
 6067-xx-xx или 6066-xxx-xxx напр.: solo®, белый матовый 6066-84					
					
Универсальный механизм центрального светорегулятора	Клавишный светодиодный светорегулятор	Универсальный механизм реле	Универсальный механизм 2-х канального реле	Сенсорный светорегулятор с памятью	Механизм управления жалюзи
6593 U-500	6524 U-500	6401 U-102-500	6402 U-500	6550 U-101-500	6411 U-101 6411 U/S-101
60–420 Вт/ВА, с возможностью расширения при помощи 1 устройства 6594 U-500 до 735 Вт/ВА, лампы накаливания и галогенные лампы 230 В, низковольтные галогенные лампы с обмоточным трансформатором или электронным трансформатором Busch	2–100 Вт/ВА, оптимизированный для светорегулировки ламп Philips Retrofit-LEDi. С помощью селектора возможно переключение между фазовым уменьшением и фазовым добавлением.	2 300 Вт/ВА, любые нагрузки 10 АХ, импульсный выключатель	2 300 W/VA, любая нагрузка 10 АХ, с 6067: настраиваемое время ожидания 2го выхода; с 6066: двухканальная функция, клавиша вверх, канал 1, клавиша вниз, канал 2	ЭПРА = 0/1–10 В, светодиоды с предвключенными устройствами, возможно усиление контактов 700 Вт/ВА с помощью внешнего реле, управляющий ток 50 мА	690 ВА, 3 А при cos φ 0,5
Комфортный элемент управления таймером					
 6455-500 напр.: solo®, белый матовый (Таймер + центральная плата, 6435-84)					
					
Универсальный механизм центрального светорегулятора	Клавишный светодиодный светорегулятор	Универсальный механизм реле	Сенсорный светорегулятор с памятью	Механизм управления жалюзи	
6593 U-500	6524 U-500	6401 U-102-500	6550 U-101-500	6411 U-101 6411 U/S-101	
60–420 Вт/ВА, с возможностью с помощью 1 устройства 6594 U-500 до 735 Вт/ВА, лампы накаливания и галогенные лампы 230 В, низковольтные галогенные лампы с обмоточным трансформатором или электронным трансформатором Busch	2–100 Вт/ВА, оптимизированный для светорегулировки ламп Philips Retrofit-LEDi. С помощью селектора возможно переключение между фазовым уменьшением и фазовым добавлением.	2 300 Вт/ВА, любая нагрузка 10 АХ	ЭПРА = 0/1–10 В, светодиоды с предвключенными устройствами, возможно усиление контактов 700 Вт/ВА с помощью внешнего реле. Управляющий ток 50 мА	690 ВА, 3 А при cos φ 0,5	

Датчик движения Busch				6800-xxx-104 (M) напр.: solo®, белый матовый (мультилинза или селективная линза на выбор) 6800-84-104	
					
Универсальный механизм центрального светорегулятора	Клавишный светодиодный светорегулятор	Универсальный механизм реле	Механизм реле	Механизм с МОП-транзистором	Механизм для параллельно устанавливаемой арматуры
6593 U-500	6524 U-500	6401 U-102-500	6812 U-101-500	6804 U-101-500	6805 U-500
60–420 Вт/ВА, с возможностью расширения при помощи 1 устройства 6594 U-500 до 735 Вт/ВА, лампы накаливания и галогенные лампы 230 В, низковольтные галогенные лампы с с обмоточным трансформатором или электронным трансформатором Busch	2–100 Вт/ВА, оптимизированный для светорегулировки ламп Philips Retrofit-LEDi. С помощью селектора возможно переключение между фазовым уменьшением и фазовым добавлением.	2 300 Вт/ВА, любая нагрузка 10 АХ	2 x 2 300 Вт/ВА, любая нагрузка 10 АХ, 2 замыкателя, отд. следящий контакт для управления освещением и вентилятором	60–240 Вт/ВА, лампы накаливания и галогенные лампы 230 В, низковольтные галогенные лампы с обмоточным трансформатором или электронным трансформатором Busch	Активная параллельно подключаемая арматура для датчиков движения для 6401 U-102-500, 6402 U-500, 6804 U-101-500, 6593 U-500, 6550 U-101-500

Датчик присутствия Busch Präsenz tech DualLINE				6813/11-xxx-500 напр.: серебристо-алюминиевый 6813/11-183-500 (белый: 6813/11-24-500)		
						
Универсальный механизм центрального светорегулятора	Клавишный светодиодный светорегулятор	Универсальный механизм реле	Универсальный механизм 2-х канального реле			
6593 U-500	6524 U-500	6401 U-102-500	6402 U-500			
60–420 Вт/ВА, с возможностью расширения при помощи 1 устройства 6594 U-500 до 735 W/VA, лампы накаливания и галогенные лампы 230 В, низковольтные галогенные лампы с с обмоточным трансформатором или электронным трансформатором Busch	2–100 Вт/ВА, оптимизированный для светорегулировки ламп Philips Retrofit-LEDi. С помощью селектора возможно переключение между фазовым уменьшением и фазовым добавлением.	2 300 Вт/ВА, любая нагрузка 10 АХ	2 300 Вт/ВА, любая нагрузка 10 АХ			
				Предпочитаемый механизм		

Таблица, продолжение Датчик присутствия Busch Präsenz tech DualLINE

			
Сенсорный светорегулятор с памятью	Дополнительный механизм	Механизм с МОП-транзистором	Механизм реле
6550 U-101-500	6805 U-500	6804 U-101-500	6812 U-101-500
ЭПРА = 0/1–10 В, светодиоды с предвключенными устройствами, возможно усиление контактов 700 Вт/ВА с помощью внешнего реле, управляющий ток 50 мА	Активная параллельно подключаемая арматура для датчиков движения для 6401 U-102-500, 6402 U-500, 6804 U-101-500, 6593 U-500, 6550 U-101-500	60–240 Вт/ВА, лампы накаливания и галогенные лампы 230 В, низковольтные галогенные лампы с обмоточным трансформатором или электронным трансформатором Busch	700 Вт/ВА, любая нагрузка 3 А

Для создания системы аварийного вызова для туалетов для инвалидов, серия выключателей: future® linear или Reflex SI. В состав входит:

Инвалидов установления вызова 1510 UC-84, функция:

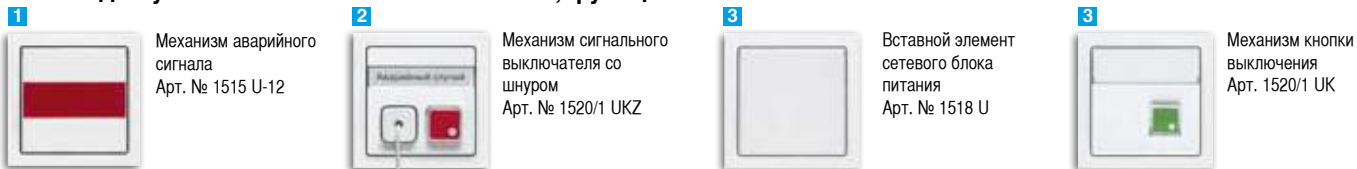

Система вызова для туалета для инвалидов, Арт. № 1510 UC-214

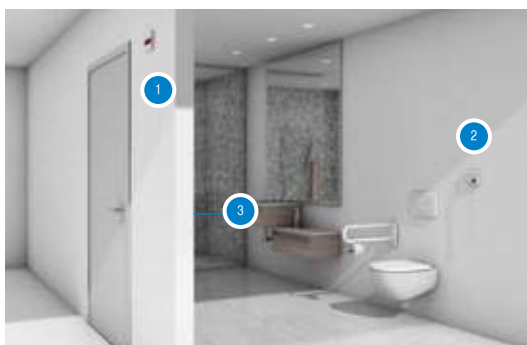

Вызывное устройство для туалетов для инвалидов

Система аварийного вызова Busch-Infoline® позволяет устанавливать устройства вызова для туалетов для инвалидов в любых общественных местах. Система подходит также для тех участков, где у людей с нарушением опорно-двигательного аппарата или иных нуждающихся в помощи лиц может возникнуть необходимость позвать на помощь другого человека.

При нажатии на кнопку аварийного вызова находящийся вне туалета персонал сможет услышать и увидеть аварийный сигнал в виде непрерывного зуммера и мигающего сигнального света. Встроенный в сигнальную кнопку светодиод („успокоительная“ лампа) сообщает нуждающемуся в помощи, что его сигнал был принят и к нему сейчас придут на помощь. При нажатии на кнопку на выключателе, который устанавливается снаружи рядом с дверью, ведущей в туалет, аварийное сообщение квитруется, гаснет „успокоительный“ свет, звуковая и световая сигнализация отключается.

В случае необходимости устройство вызова может быть с лёгкостью дополнено ещё несколькими сигнальными кнопками и дистанционной сигнализацией.

Механизм аварийного сигнала обеспечивает для клемм 12, 11 и 14 переключающий контакт со свободным потенциалом. Прочие механизмы, обеспечивающие контакты со свободным потенциалом, см. в брошюре „Руководство пользователя системы с информацией по планированию Busch-Infoline®“ (0001-0-1044).

Контакт со свободным потенциалом:

1. Привязка к другим системам, например: KNX
2. Интеграция в центральную систему индикации

Центральная система индикации для вызова с отдельных туалетов для инвалидов. На одном индикаторе с помощью одного устройства могут отображаться до 6 вызовов. С помощью дополнительных устройств может быть добавлен акустический сигнал.

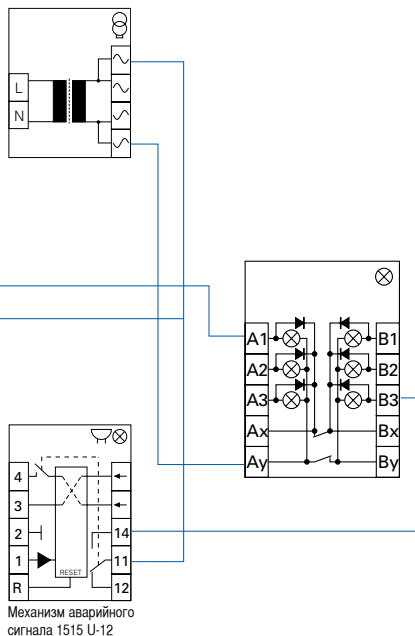
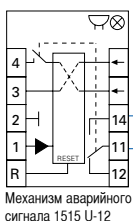
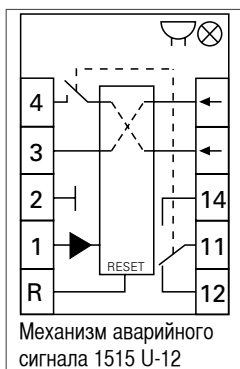

Светодиодные светильники. Новое измерение света.



Busch-iceLight®
Настенный модуль: атмосфера



Busch-iceLight®
Настенный модуль: ориентир



Busch-iceLight®
Настенный модуль: ориентир



Busch-iceLight®
Потолочный модуль

Обзор механизмов

Модуль	Переключение между 100 % и 25 % при помощи ползункового переключателя	Потребляемый ток		Цвета света				Сочетаемость с		
		350 мА	40 мА	Теплый белый, 2.700 К	Теплый белый, 3.000 К	Нейтральный белый, 4.000 К	Холодный белый, 6.500 К	Настенный модуль, 1 направление освещения 2068/11-84 2068/11-214	Настенный модуль, 5 направлений освещения 2068/14-84 2068/14-214	Потолочный модуль 2068/21
2067/11 U Модуль питания	x	x		x				x	x	x
2067/12 U Модуль питания	x	x				x		x	x	x
2067/13 U Ночная подсветка			x		x			x	x	o
2067/14 U Ночная подсветка			x				x	x	x	o

x: комбинация возможна
o: комбинация возможна, но по причине ограниченной интенсивности освещения не целесообразна

Настенный модуль



Настенный модуль с 1 направлением освещения
Арт. № 2068/11-84



Настенный модуль с 1, 4 и 5 направлениями освещения
Арт. № 2068/14-84

Потолочный модуль



Потолочный модуль с 1 направлением освещения
Арт. № 2068/21



холодный белый



холодный белый, яркий



теплый белый



теплый белый, яркий

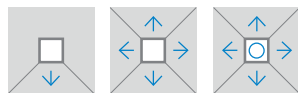

Ориентир



Информация

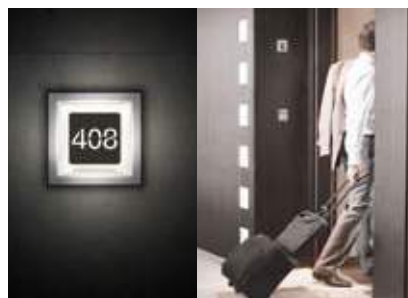

Атмосфера



Уникальность и единообразие стиля. В любой форме. Серия Busch-iceLight® представлена в различных вариантах дизайна, из которых можно выбрать идеально подходящий под архитектуру и окружающие условия.

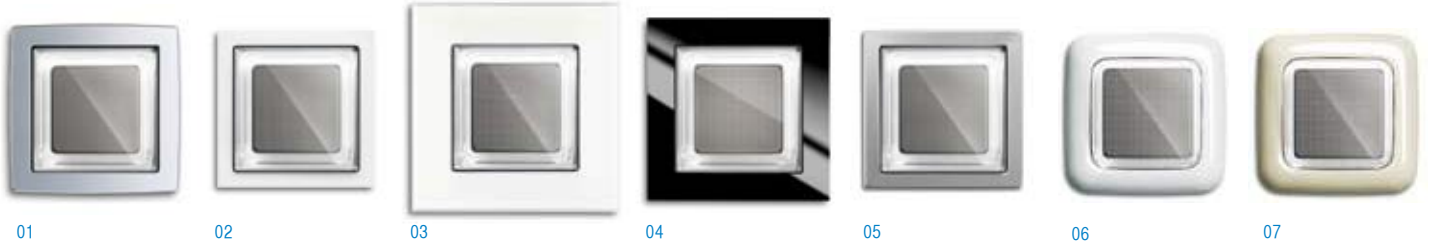

- 01 solo®
- 02 future® linear
- 03 carat®
- 04 Busch-axcent®
- 05 pure сталь
- 06 Reflex SI
- 07 Busch-Duro 2000® SI

Декоративные вкладкиши

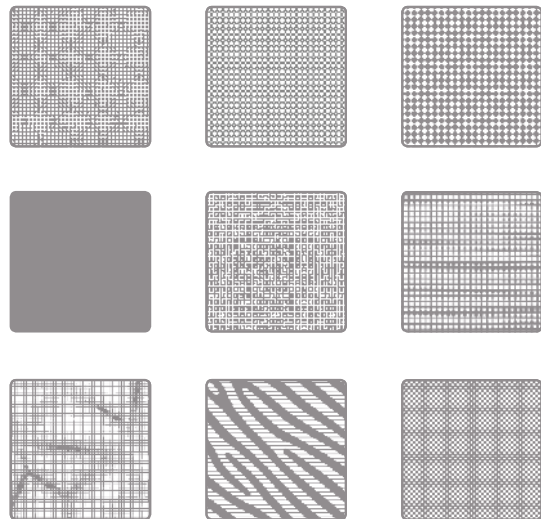

Пиктограммы

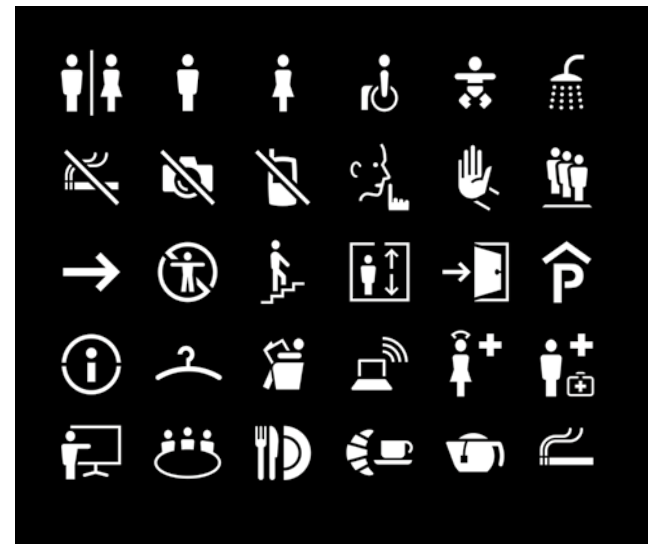

Модуль питания, распределение световой силы

Направление освещения

Теплый белый

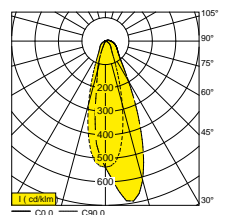

Нейтральный белый

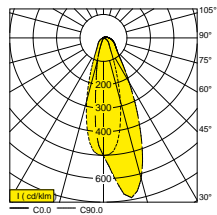

Пять направлений светозлучения

Теплый белый

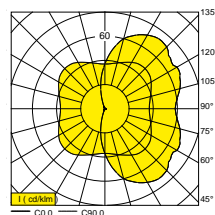



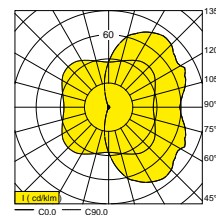

Нейтральный белый



Направления и интенсивность света светильников Busch-iceLight® демонстрирует так называемая кривая распределения световой силы. С ее помощью можно рассчитать необходимое число светильников и их распределение по помещению.

Результаты в отношении 100 % световой силы. Источник: DIAL

Светодиодные механизмы

Назначение	V	mA	W	№ арт. № для заказа.	№ арт. № для заказа.	№ арт. № для заказа.	№ арт. № для заказа.	№ арт. № для заказа.
 Подходит для механизмов с/у 2000/... 2001/... 2020/... 2021/... 2061/... 2025/...								
						Цвет СД БЕЛЫЙ	Цвет СД КРАСНЫЙ	Цвет СД СИНИЙ
01. Светодиодная вставка, подсветки, Цвет белый	230	0,5		8390-10 1784-0-0788				
02. Светодиодная вставка, подсветки, Цвет белый	230	1,0		8392-10 1784-0-0789				
03. Светодиодная вставка, подсветки, Цвет белый	230	2,0		8393-10 1784-0-0790				
04. Светодиодная вставка, подсветки, Цвет красный	230	0,5				8390-12 1784-0-0791		
05. Светодиодная вставка, подсветки, Цвет красный	230	1,0				8392-12 1784-0-0792		
06. Светодиодная вставка, подсветки, Цвет красный	230	2,0				8393-12 1784-0-0793		
07. Светодиодная вставка, подсветки, Цвет синий	230	0,5						8390-17 1784-0-0794
08. Светодиодная вставка, подсветки, Цвет синий	230	1,0						8392-17 1784-0-0795
09. Светодиодная вставка, подсветки, Цвет синий	230	2,0						8393-17 1784-0-0796



Busch-steplight®

Отдельное подключение для освещения, независимо от подключения розетки.



Выключатель / кнопка с символом «звонок»



Выключатель / кнопка с символом «свет»

Лампы можно заменять с лицевой стороны без необходимости демонтажа выключателя.



Карточный выключатель с голубым светодиодом



Информационный светильник Busch с трехступенчатым переключателем

Один. Два. Три.

Трехступенчатый выключатель. Простой в управлении. Может использоваться для запуска сохраненных сценариев. На информационном дисплее с подсветкой из 9 светодиодов и в темноте хорошо видны имеющиеся функции. Убедительные преимущества светодиодов – низкий уровень энергопотребления, долгий срок службы и незначительное теплообразование.

Надписи на выключателях: очень качественно и быстро благодаря возможности заказа онлайн. Надписи на выключателях облегчают ориентирование и упрощают пользование соответствующими функциями. Благодаря нашему бесплатному онлайн-сервису вы можете без лишних трудозатрат предложить своим заказчикам выключатели с профессионально выполненными надписями. Что только положительно скажется на вашей репутации. www.BUSCH-JAEGER-BESCHRIFTUNGSTOOL.de



Busch-MasterLight®.

Вариации света.

В Busch-MasterLight® можно использовать 15 разных цветов и температур света. Например, для лучшего сочетания с цветом фасада или для создания специальных акцентов. Это стало возможным благодаря использованию разноцветных светодиодов. В Busch-MasterLight® применены пять белых и четыре регулируемых по цвету светодиода. Смешение белого, красного, зеленого и голубого цветов дает новые цветовые оттенки. Наряду с высокой энергоэффективностью, это еще одно преимущество инновационной светодиодной технологии.

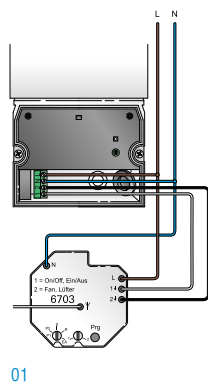

При полном функциональном объеме светильник должен иметь подключение постоянного тока.

Канал 1 Датчик движения

Канал 2 Тревожный выключатель



01

02

03

- 01 Busch-MasterLight®, наружный светодиодный светильник alusilber с последовательным радио-активатором, Арт. № 8401-208, и Арт. № 6703
- 02 Датчик движения Busch-Wächter® 220 WaveLINE Арт. № 6747 AGM-20
- 03 Настенный пульт WaveLINE 1-канальный, Арт. № 6731-84



Цветовая вариативность. Busch-MasterLight® позволяет задавать индивидуальный цвет освещения.



Ситуация 1
Вкл. при сумерках
15 %, белый

- » При наступлении сумерек автоматическое включение на 15 % от максимальной интенсивности света
- » Включение происходит автоматически с помощью встроенного датчика освещенности (необходимо постоянное электропитание).



Ситуация 2
Вкл. при сумерках
15 %, цветной

- » При наступлении сумерек включается индивидуально программируемая цветная подсветка из 15 вариантов цветов (альтернатива белому цвету из ситуации 1)
- » Выбор цвета осуществляется через канал 2
- » Включение происходит автоматически с помощью встроенного датчика освещенности (необходимо постоянное электропитание).



Ситуация 3
Включение посредством датчика движения Busch-Wächter®

- » Освещение включается автоматически на 100 % полной яркости (только белый цвет).
- » Включение через канал 1



Ситуация 4
Сигнал аварийного вызова

- » Аварийная сигнализация через тревожный выключатель: светильник мигает попеременно красным и белым цветом.
- » Управление через канал 2



Цифровое радио Busch-DigitalRadio с громкоговорителями скрытой установки



Станция Busch-iDock с цифровым радио Busch-DigitalRadio и громкоговорителями с/у



Станция Busch-iDock с радио Busch iNet и громкоговорителями с/у



Решётка динамика, металлическая, Арт. № 8228



Решётка динамика, пластик, Арт. № 8227

Указание:

Громкоговорители могут монтироваться ступенчато.



Отель



Конференц-зал / бутик

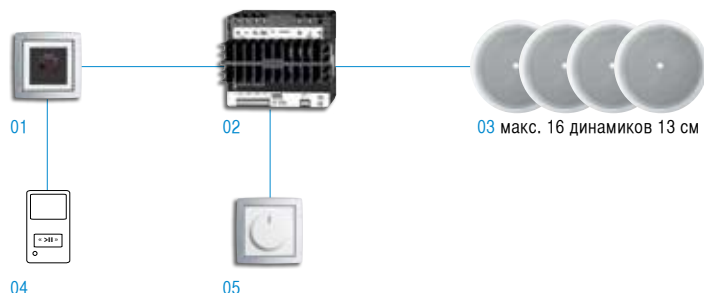

Пример использования: конференц-зал / бутик

- 01 Аудиовход для скрытой установки Арт. № 8210 U
Арт. № 8251-84
- 02 Усилитель расширенного диапазона REG
Арт. № 8208
- 03 Макс. 16 динамиков
Арт. № 8222 EB, 1x
Арт. № 8228, 1x
- 04 Внешний источник музыки
- 05 Электронный потенциометр Busch
Арт. № 2112-101
Арт. № 6540-84-102

"Made for iPod" и "Made for iPhone" означает, что электронная принадлежность была специально сконструирована для подключения к iPod или iPhone и выполняет соответствующие технологии Apple задачи, согласованные с разработчиком. Компания Apple не несёт ответственность за функционирование данного устройства или его соответствие стандартам безопасности и законодательным нормам.

Топология системы ABB i-bus® KNX Конфигурация



Схема соединений

- » Прокладка линии шины KNX может осуществляться любым удобным образом
- » Допустимы смешанные схемы проводки: линейная, в звезду и "дерево"
- » Не допускается лишь замкнутая цепь (кольцевая схема)

Система KNX

- » На практике при количестве устройств значительно меньше 64 требуется проектирование новой линии, чтобы при добавлении только одного устройства не требовался монтаж новой линии.
- » На одной зонной линии можно объединить до 15 основных линий
- » Максимальное количество устройств системы KNX при 64 (без линейных повторителей) или 255 (с линейными повторителями) устройств на линию составляет в итоге 14 400 или 57 375 устройств

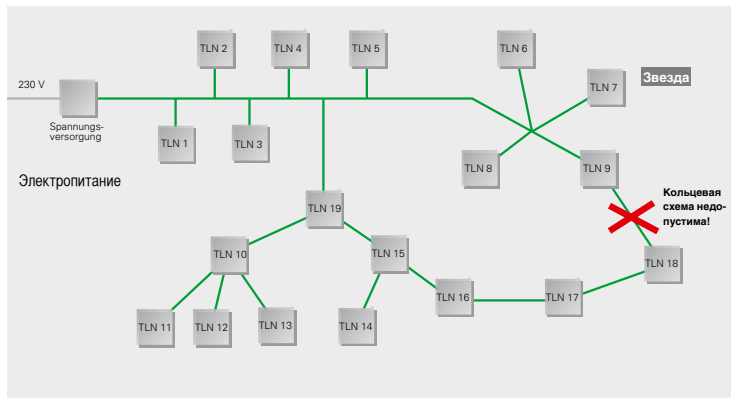
Аккумуляторный модуль

- » Мощности батареи хватает макс. на 10 минут
- » Бесперебойный источник питания 640 мА
- » Осуществляется исключительно питание абонентов шины.
 - Все значения объектов устройств сохраняются.
 - Колебательный переходный процесс для системы не требуется.
- » Питание других потребителей (светильников, рольставней, ПК или мониторов) должно осуществляться через отдельный ИБП.

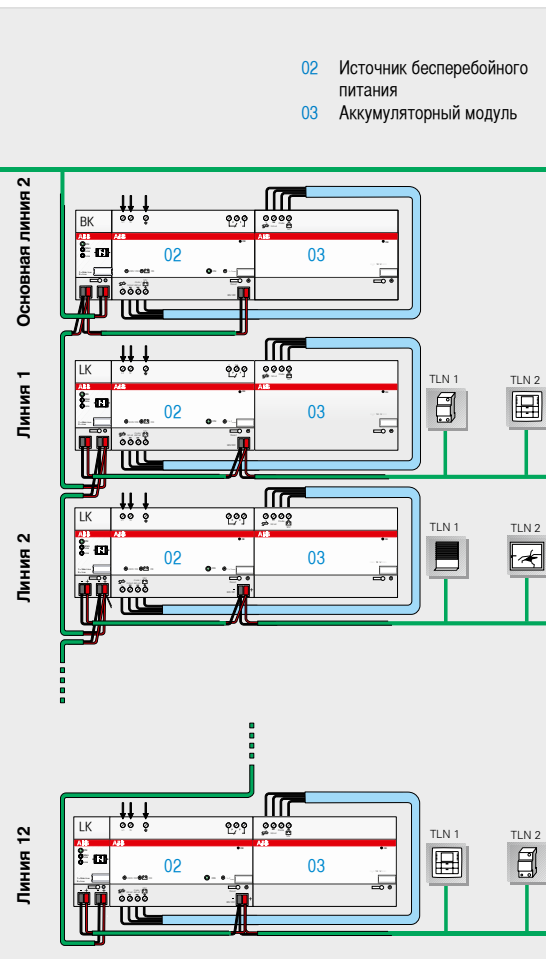
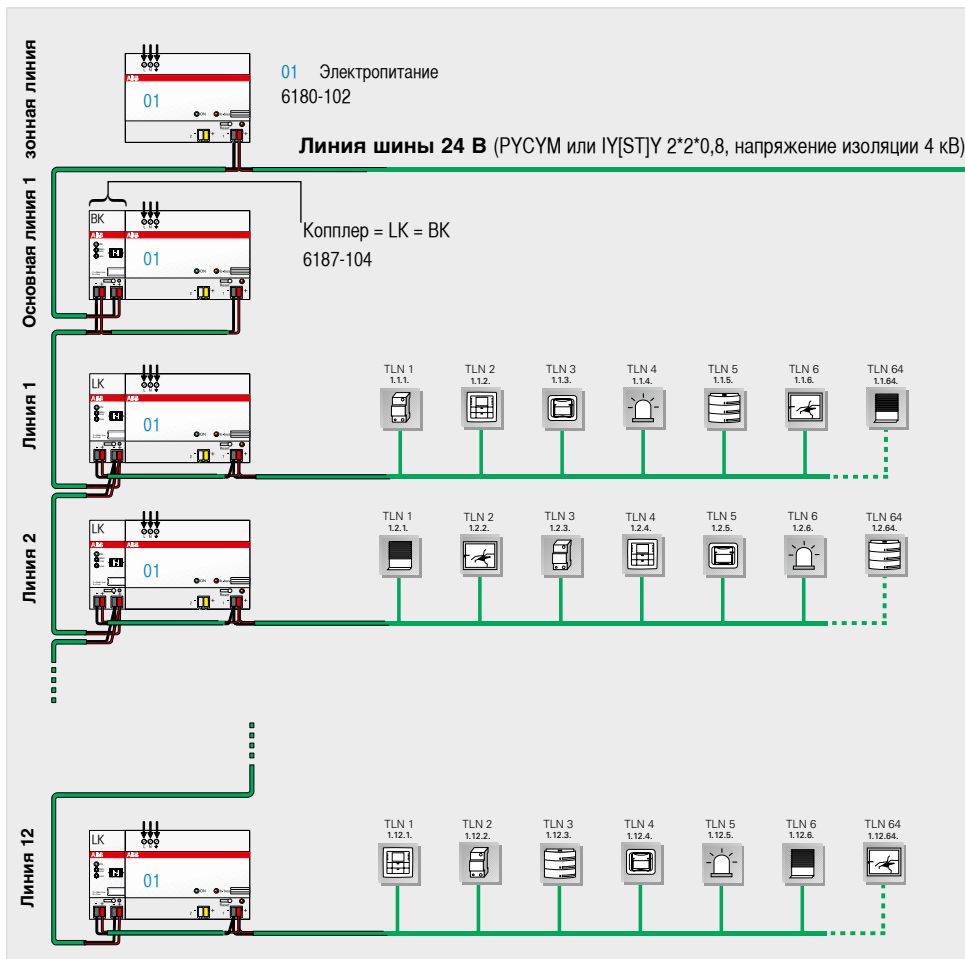

TP = витая пара, PN = Powernet, TLN = (подключенное устройство), LK = ответвитель

Схема соединений

Длина проводки в рамках одной линии ограничена. Общая длина макс. 1 000 м

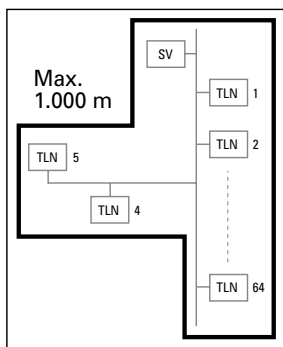

Максимальное расстояние между источником питания и последним устройством: макс. 350 м

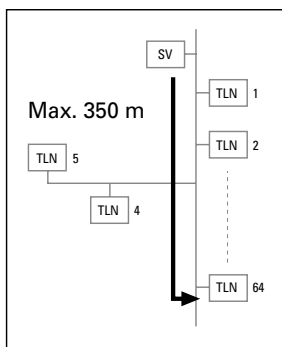

Максимальное расстояние между двумя устройствами: макс. 700 м

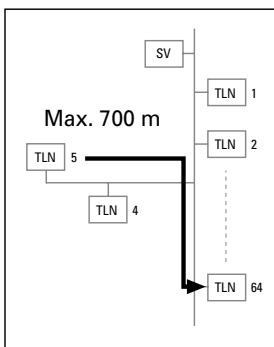

Минимальное расстояние между двумя источниками питания: мин. 200 м

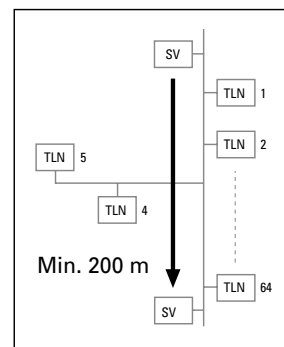

SV = источник питания TLN = (подключенное) устройство



Шинная линия

Все устройства в линии объединяются одним шинным кабелем. Рекомендуется использовать только сертифицированный KNX кабель. Помимо

того, что она обладает необходимыми характеристиками (количество жил, сечение, напряжение изоляции и т. д.), шинную линию легко отличить от других слаботочных линий.

Альтернативная конфигурация с помощью LAN

В качестве альтернативы вместо ответвителя может применяться IP-коммутатор или панель управления Busch-ComfortTouch®. Основная линия замещается при этом локальной сетью (LAN). Сеть должна осуществлять групповую адресацию. Избирательное программирование каждой линии возможно с помощью ETS через LAN. Также возможна интеграция ABB Powernet KNX через панель управления Busch-ComfortTouch® с помощью соответствующего сетевого подключения.

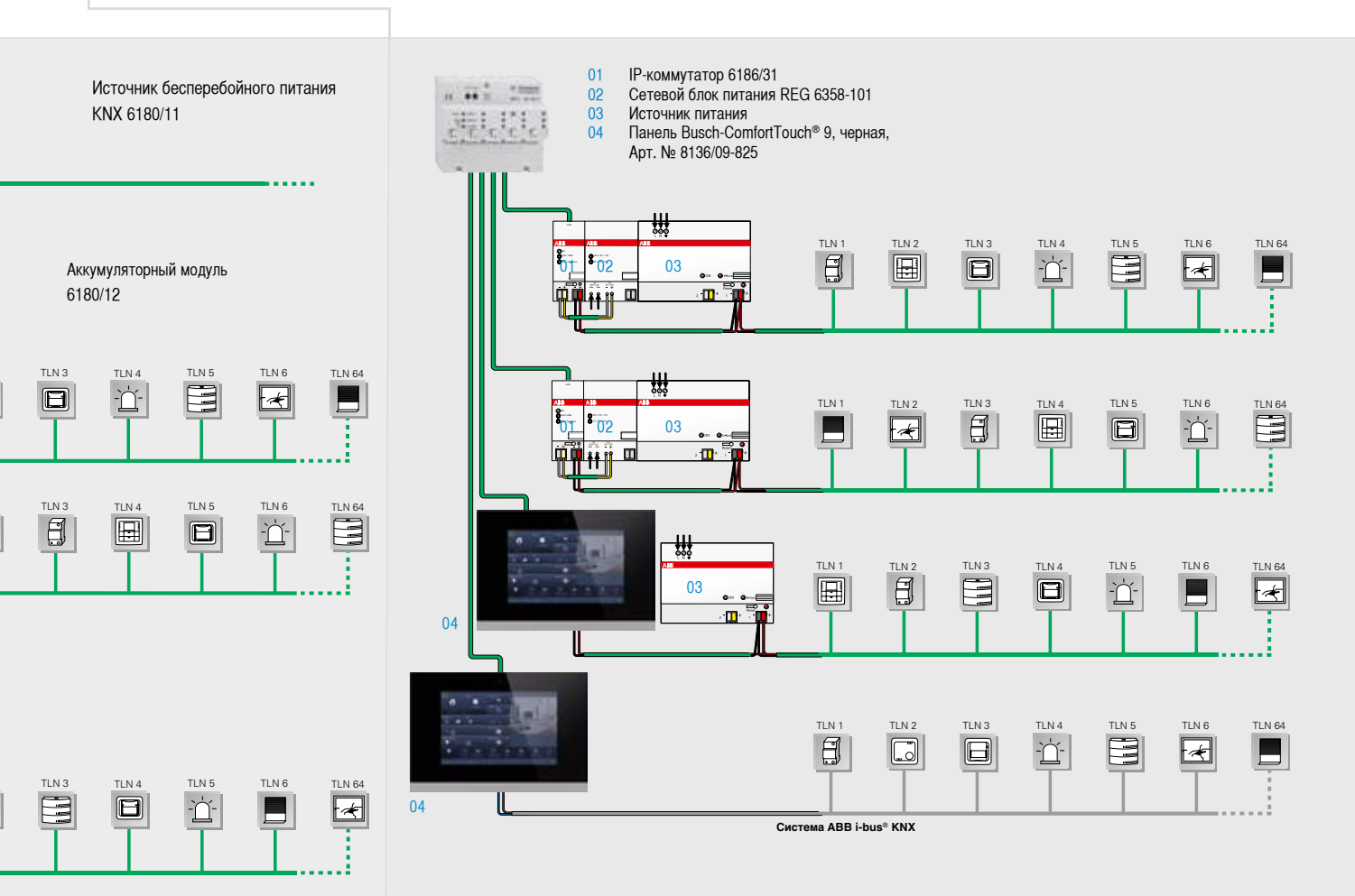

Стандартные элементы управления поставляются с шинными коплерами (6120/12-101).

Зачем нужны два номера артикула, два заказа, два места на складе и две коробки на стройплощадке, если всё можно сделать проще? Новые стандартные элементы управления KNX начали поставляться вместе с шинными коплерами. Новые элементы управления элементами доступны в 1-, 2- или 4-х клавишных исполнениях. Два светодиода на каждой стороне клавиши для большего комфорта.



6125/01-84-500



6126/01-84-500



6127/01-84-500

Мультифункциональные элементы управления. Оптимальный комфорт. Интегрированная цветовая концепция.

Новые мультифункциональные элементы управления соответствуют самым высоким требованиям к комфорту и технологичности. Все элементы управления оснащены двумя RGB-светодиодами, логично сочетающимися с цветовой концепцией. Это помогает с одного взгляда определить выполняемую функцию. Можно в дополнение к этому оснастить клавиши пиктограммами. Для любой стороны клавиши может быть назначена специальная функция: например, включение различных сцен освещения. Так 4-клавишный управляющий элемент становится 8-клавишным. Необходимый шинный коплер 6120/12-101.



6125/02-84-500



6126/02-84-500



6127/02-84-500



6129/01-84-500



6124/01-84-500



6128/01-84-500



6122/01-84-500



6122/02-84-500

Характеристики

6120/12-101

- » Обширные логические функции
- » Функция учета перегородок
- » Модуль сценариев в сочетании со всеми элементами управления и датчиками движения.



6120/12-101-500

Busch-triton®

Новое поколение.

Всё включено

Оснащённый свободно программируемыми клавишами, полями для надписи с подсветкой и ИК-приемником, Busch-triton® наилучшим образом подготовлен для любых условий применения, благодаря элегантности оформления ему отдаётся предпочтение в отелях и различного рода зданиях, где делается акцент на престиж. Теперь мультифункциональность применения продумана полностью: Busch-triton® оснащён встроенным шинным коплером и ИК-приёмником. Данный сенсор, состоящий из элемента управления и встроенного шинного коплера, оснащён всем необходимым для комфортного и стильного управления.



6320/10-24G-500



6320/30-24G-500



6320/38-24G-500



6320/50-24G-500



6320/58-24G-500

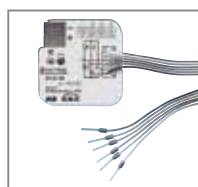

2-кан. US/U 2.2

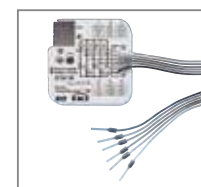

4-кан. US/U 4.2

Универсальный интерфейс скрытой установки

Обзор элементов управления

Адаптер для клавиш

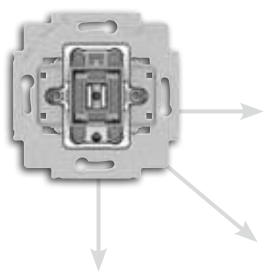

Выключатель sarat®, антрацит/сталь



Выключатель rige сталь, сталь



Выключатель solo®, хром матовый



Выключатель Busch-axcent®, чёрный



Выключатель alpha, титан



Выключатель future® linear, чёрный матовый



Выключатель Reflex SI Linear, альпийский белый



Выключатель Reflex SI Linear, белый



Выключатель osean®, альпийский белый



6108/01-500 + 1786-84

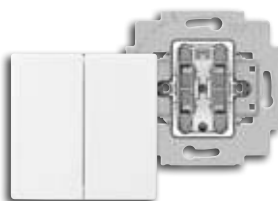

6108/02-500 + 1785-84

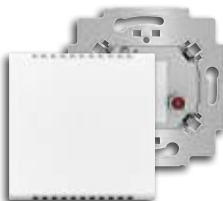

6108/03-500 + 6541-84



6108/04-500 + 2621 WN-5x-201

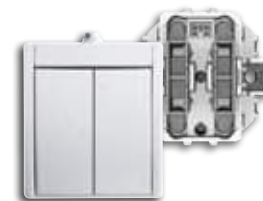

6108/05-500 + 2621 WN-5x-205

Busch-priOn®



Управляющий элемент 1-местн.
 Арт. № 6346/10-101-500
 Арт. № 6348-24G-101-500
 Арт. № 6340-24G-101-500
 Арт. № 6349-24G-101-500
 Арт. № 6120/12-101-500



Управляющий элемент 3-местн.
 Арт. № 6346/10-101-500
 Арт. № 6348-860-101-500
 Арт. № 6342-866-101-500
 Арт. № 6349-860-101-500
 Арт. № 6120/12-101-500



Управляющий элемент 3-местн. с информационным дисплеем сверху, комнатным терморегулятором и датчиком движения Busch-Wächter® 180 UP
 Арт. № 6346/11-101-500
 Арт. № 6351-825-101-500
 Арт. № 6342-825-101-500
 Арт. № 6345-825-101-500
 Арт. № 6352-860-101-500
 Арт. № 6120/13-500



Управляющий элемент 5-местн.
 Арт. № 6346/12-101-500
 Арт. № 6348-860-101-500
 Арт. № 6342-811-101-500
 Арт. № 6349-860-101-500
 Арт. № 6120/13-500

Пример структурной схемы для проекта KNX

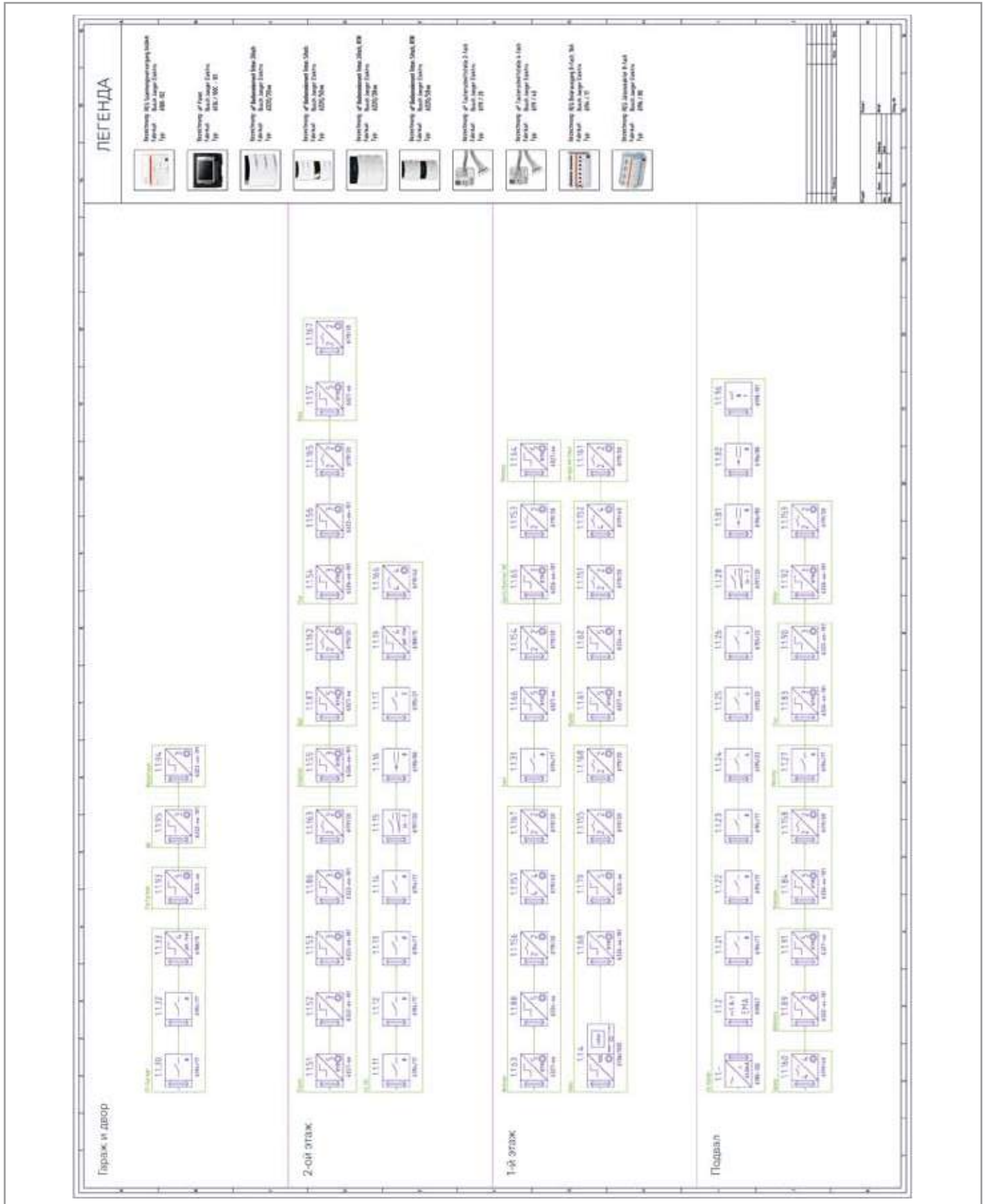

Периферийные устройства, комнатные контроллеры

Комнатный контроллер (RC/A 4.2) может включать в себя до 4 модулей. Возможны любые комбинации модулей. Размеры В x Ш x Г 200 x 275 x 50 мм. Диапазон температур от -20°C до +45°C



Комнатный контроллер (RC/A 8.2) может включать в себя до 8 модулей. Возможны любые комбинации модулей. Размеры В x Ш x Г 270 x 316 x 50 мм. Диапазон температур от -5°C до +45°C



Модуль бинарного выхода, 2-канальный, 6 А, SA/M 2.6.1

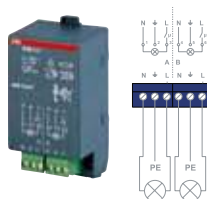

Модуль привода жалюзи, 2-канальный, 230 В, JA/M 2.230.1

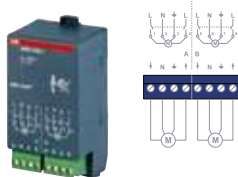

Модуль привода жалюзи, 2-канальный, 24 В, JA/M 2.24.1

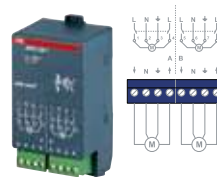

Активатор/светорегулятор, 2-канальный, 6 АХ SD/M 2.6.1

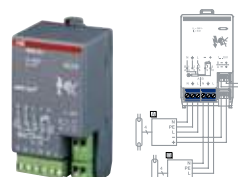

Модуль-светорегулятор, 1-канальный, 300 ВА, универсальный, UD/M 1.300.1



Модуль управления освещением, 1-канальный, 6 АХ, LRM 1.6.2

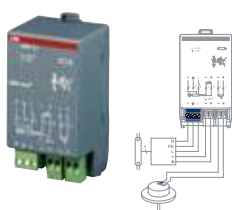

Активатор электронный, 2-канальный, ES/M 2.230.1



Активатор электронный, 2-канальный, ES/M 2.24.1



Модуль бинарного входа, 4-канальный, 230 В, BE/M 4.230.1

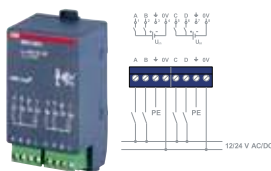

Модуль бинарного входа, 4-канальный, 12/24 В, BE/M 4.230.1

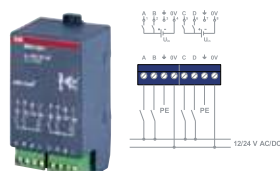

Модуль бинарного входа, 4-канальный, со сканированием контактов, BE/M 4.230.1

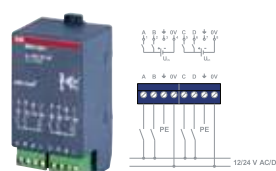

Модуль бинарного выхода, 2-канальный, 16 А, с сухими контактами, SA/M 2.16.1



ABB i-bus® KNX активатор выключателя. Обзор вариантов включаемой мощности.

В следующей таблице представлены номинальные значения, включаемая мощность, нагрузки ламп и количество ламп, которые могут быть подключены на один контакт:

	SA/S 4.6.1.1	SA/S 2.10.2.1	SA/S 2.16.2.1	SA/S 2.16.5.1	SA/S 2.16.6.1
	SA/S 4.10.2.1	SA/S 4.16.2.1	SA/S 4.16.5.1	SA/S 4.16.6.1	
	SA/S 8.6.1.1	SA/S 8.10.2.1	SA/S 8.16.2.1	SA/S 8.16.5.1	SA/S 8.16.6.1
	SA/S 12.6.1.1	SA/S 12.10.2.1	SA/S 12.16.2.1	SA/S 12.16.5.1	SA/S 12.16.6.1
Номинальный ток I_n (A)	6 A	10 AX	16 A	16/20 AX ёмкостная нагрузка	16/20 AX ёмкостная нагрузка
Номинальное напряжение U_n (В)	250/440 В AC	250/440 В AC	250/440 В AC	250/440 В AC	250/440 В AC
Режим AC1 ($\cos \varphi = 0,8$) DIN EN 60947-4-1	6 A	10 A	16 A	20 A	20 A
Режим AC3 ($\cos \varphi = 0,45$) DIN EN 60947-4-1	6 A	8 A	— ⁴⁾	16 A	16 A
Комм. способность для емк. нагрузок	—	—	—	20 A	20 A
Нагрузка люминесцентной лампы AX DIN EN 60669-1	6 A (35 μ F) ³⁾	10 AX (140 μ F) ³⁾	16 A (70 μ F) ³⁾	20 AX (200 μ F) ³⁾	20A X (200 μ F) ³⁾
Минимальная включаемая мощность	10 mA/12 В	100 mA/12 В	100 mA/12 В	100 mA/12 В	100 mA/12 В
Комм. способность в цепях постоянного тока (омическая нагрузка)	7 A/24 В =	10 A/24 В =	16 A/24 В =	20 A/24 В =	20 A/24 В =
Механический срок службы	> 10 ⁷	> 3 x 10 ⁶	> 3 x 10 ⁶	> 10 ⁶	> 10 ⁶
Электрический ресурс по DIN IEC 60947-4-1:					
– Номинальный ток AC1 (240 В/0,8)	100.000	100.000	100.000	100.000	100.000
– Номинальный ток AC3 (240 В/0,45)	15.000	30.000	30.000	30.000	30.000
– Номинальный ток AC5a (240 В/0,45)	15.000	30.000	30.000	30.000	30.000
Нагрузка лампы накаливания при 230 В AC	1200 Вт	2500 Вт	2500 Вт	3680 Вт	3680 Вт
Люминесцентные лампы T5/T8:					
– некомпенсированные	800 Вт	2500 Вт	2500 Вт	3680 Вт	3680 Вт
– параллельно-компенсированные	300 Вт	1500 Вт	1500 Вт	2500 Вт	2500 Вт
– с двойным подключением	350 Вт	1500 Вт	1500 Вт	3680 Вт	3680 Вт
Низковольтные галогенные лампы:					
– индуктивный трансформатор	800 Вт	1200 Вт	1200 Вт	2000 Вт	2000 Вт
– электронный трансформатор	1000 Вт	1500 Вт	1500 Вт	2500 Вт	2500 Вт
Галогенная лампа 230 В	1000 Вт	2500 Вт	2500 Вт	3680 Вт	3680 Вт
Лампы Dulux:					
– некомпенсированные	800 Вт	1100 Вт	1100 Вт	3680 Вт	3680 Вт
– параллельно-компенсированные	800 Вт	1100 Вт	1100 Вт	3000 Вт	3000 Вт
Ртутные газоразрядные лампы:					
– некомпенсированные	1000 Вт	2000 Вт	2000 Вт	3680 Вт	3680 Вт
– параллельно-компенсированные	800 Вт	2000 Вт	2000 Вт	3000 Вт	3000 Вт
Натриевые лампы:					
– некомпенсированные	1000 Вт	2000 Вт	2000 Вт	3680 Вт	3680 Вт
– параллельно-компенсированные	800 Вт	2000 Вт	2000 Вт	3000 Вт	3000 Вт
Макс. пиковый ток включения I_p (150 мкс)	200 A	400 A	400 A	600 A	600 A
Макс. пиковый ток включения I_p (250 мкс)	160 A	320 A	320 A	480 A	480 A
Макс. пиковый ток включения I_p (600 мкс)	100 A	200 A	200 A	300 A	300 A
Количество ЭПРА (T5/T8, однолампаемые):²⁾					
18 Вт (ЭПРА 1 x 18 SF)	10 ЭПРА.	23 ЭПРА.	23 ЭПРА.	26 ¹⁾ ЭПРА.	26 ¹⁾ ЭПРА.
24 Вт (ЭПРА 1 x 24 CY)	10 ЭПРА.	23 ЭПРА.	23 ЭПРА.	26 ¹⁾ ЭПРА.	26 ¹⁾ ЭПРА.
36 Вт (ЭПРА 1 x 36 CF)	7 ЭПРА.	14 ЭПРА.	14 ЭПРА.	22 ЭПРА.	22 ЭПРА.
58 Вт (ЭПРА 1 x 58 CF)	5 ЭПРА.	11 ЭПРА.	11 ЭПРА.	12 ¹⁾ ЭПРА.	12 ¹⁾ ЭПРА.
80 Вт (Helvar EL 1 x 80 SC)	3 ЭПРА.	10 ЭПРА.	10 ЭПРА.	12 ¹⁾ ЭПРА.	12 ¹⁾ ЭПРА.

¹⁾ Количество ЭПРА ограничивается защитой автоматическими выключателями В16/B20.

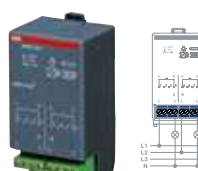
²⁾ Для многолампаемых ламп или других типов количество ЭПРА определяется с учетом пикового тока при включении ЭПРА.

³⁾ Недопустимо превышение пикового тока при включении.

⁴⁾ Не предусмотрено для режима AC3; макс. ток для AC3 см. в Технических характеристиках.

Обзор

	СТАНДАРТ				SMI	
	JRA/S X.230.5.1	JRA/S X.24.5.1	JRA/S X.230.2.1	JRA/S X.230.1.1	SJR/S 4.24.2.1	JA/S 4.SMI.1M
Общая информация						
Количество выходов	X = 2, 4, 8	4	X = 2, 4, 8	X = 2, 4, 8	4 x 4 SMI LoVo (broadcast)	4 x 4 SMI (broadcast)
Номинальное напряжение	230 В AC	24 В DC	230 В AC	230 В AC	LoVo 24 В	230 В
Вспомогательное напряжение 230 В	–	–	–	–	■	■
Способ монтажа	MDCR	MDCR	MDCR	MDCR	MDCR	MDCR
Ширина модуля (HP)	2 и 4 поста: 4HP 8 постов: 8HP	4	2 и 4 поста: 4HP 8 постов: 8HP	2 и 4 поста: 4HP 8 постов: 8HP	4	4
Функции, выполняемые вручную						
Разблокировать / заблокировать ручное управление и состояние	■	■	■	–	■	■
Режимы работы						
Управление с изменением положения пластин (жалюзи и т. п.)	■	■	■	■	■	■
Управление без изменения положения пластин (рольставни, маркизы и т. п.)	■	■	■	■	■	■
Вент. заслонки, режим переключения вкл. функцию лестнично-го освещения	■	■	■	■	–	–
Общие функции устройства						
Автоматическое определение времени перемещения	■	■	–	–	–	–
Включение приводов с задержкой по времени	■	■	■	■	■	■
Задержка передачи сигнала и переключения	■	■	■	■	–	–
Функция ввода в эксплуатацию	■	■	■	■	–	–
Запрос данных состояния	■	■	■	■	–	–
Действия после сбоя питания шины, перепрограммирования	■	■	■	■	■	■
Функции прямого действия						
Вверх/вниз, изменение положения пластин/останов	■	■	■	■	■	■
Позиция Высота/пластина 0...255	■	■	■	■	■	■
Подвод/установка в предустановленное положение	■	■	■	■	■	■
Ограничение диапазона перемещения	■	■	■	■	■	■
Запуск определения времени перемещения	■	■	–	–	–	–
Запуск установки в нулевое положение	■	■	■	■	–	–
8-битовая световая сцена	■	■	■	■	■	■
Функции безопасности						
Сигнал тревоги по ветру, дождю, морозу	■	■	■	■	■	■
Блокировка	■	■	■	■	■	■
Принудительная подача (1- и 2-битовая)	■	■	■	■	■	■
Функции автоматического режима						
Активация автоматики	■	■	■	■	■	■
Позиция Высота/пластина при солнце	■	■	■	■	■	■
Присутствие	■	■	■	■	■	■
Отопление / охлаждение	■	■	■	■	■	■
Защита от перегрева	■	■	■	■	–	–
Разблокировать / заблокировать автоматическое управление	■	■	■	■	■	■
Разблокировать / заблокировать режим прямого управления	■	■	■	■	■	■
Сообщения состояния						
Состояние Высота/пластина 0...255	■	■	■	■	■	■
Состояние Конечное положение вверх/вниз	■	■	■	■	■	■
Состояние управления	■	■	■	■	■	■
Состояние автоматики	■	■	■	■	■	■
Информация о состоянии (2 байта)	■	■	■	■	–	–
Состояние SMI	–	–	–	–	■	■
Состояние Количество приводов	–	–	–	–	■	■
Состояние вспомогательного напряжения	–	–	–	–	■	■
Байт диагностики и состояния (1 байт)	–	–	–	–	■	■
Прочее						
Расширенные возможности настройки для приводов и занавесов	■	■	■	■	–	–
Полный поворот пластин после перемещения вниз	■	■	■	■	–	–
Положение пластин после достижения крайнего нижнего положения	■	■	■	■	■	■
Управление и диагностика посредством инструмента i-bus	■	■	■	■	–	–





Таблица выбора: Активаторы

		SA/S 2.16.6.1 SA/S 4.16.6.1 SA/S 8.16.6.1 SA/S 12.16.6.1	SA/S 2.16.2.1 SA/S 4.16.2.1 SA/S 8.16.2.1 SA/S 12.16.2.1	SA/S 2.10.2.1 SA/S 4.10.2.1 SA/S 8.10.2.1 SA/S 12.10.2.1	SA/S 4.6.1.1 SA/S 8.6.1.1 SA/S 12.6.1.1
Коммутация нагрузок и отключающая способность					
Коммутируемая нагрузка в соответствии с DIN EN 60947-4-1	AC1 AC3	16 A 16 A	16 A — ³⁾	10 A 8 A	6 A 6 A
Коммутируемая нагрузка в соответствии с DIN EN 60669		16 AX (200 uF)	16 A (70 uF)	10 AX (140 uF)	6 A (35 uF)
Механическая износостойкость контактов		10 ⁶	3x10 ⁶	3x10 ⁶	10 ⁷
Электрическая стойкость в соответствии с МЭК 60947-4-1					
Номинальный ток AC1 (240 В/cos φ=0,8)		100 000	100 000	100 000	100 000
Номинальный ток AC3 (240 В/cos φ=0,45)		30 000	—	30 000	30 000
Номинальный ток AC5a (240 В/cos φ=0,45)		30 000	—	30 000	30 000
Нагрузка ламп накаливания		3 680 Вт	2 500 Вт	2 300 Вт	1 200 Вт
Люминесцентные лампы T5/T8					
Нескомпенсированные		3 680 Вт	2 500 Вт	2 300 Вт	800 Вт
Параллельно скомпенсированные		2 500 Вт	1 500 Вт	1 500 Вт	300 Вт
Парное подключение		3 680 Вт	1 500 Вт	1 500 Вт	350 Вт
Низковольтные галогенные лампы					
Индуктивный трансформатор		2 000 Вт	1 200 Вт	1 200 Вт	800 Вт
Электронный трансформатор		2 500 Вт	1 500 Вт	1 500 Вт	1 000 Вт
Галогенная лампа 230 В		3 680 Вт	2 500 Вт	2 300 Вт	1 000 Вт
Энергосберегающие лампы					
Нескомпенсированные		3 680 Вт	1 100 Вт	1 100 Вт	
Параллельно скомпенсированные		3 000 Вт	1 100 Вт	1 100 Вт	
Лампы низкого давления					
Нескомпенсированные		3 680 Вт	2 000 Вт	2 000 Вт	1 000 Вт
Параллельно скомпенсированные		3 680 Вт	2 000 Вт	2 000 Вт	800 Вт
макс. пиковый ток включения I _p (150 мкс)		600 А	400 А	400 А	200 А
I _p (250 мкс)		480 А	320 А	320 А	160 А
I _p (600 мкс)		300 А	200 А	200 А	100 А
Количество ЭПРА (T5/T8)					
18 Вт (например, электронный стартер ABB 1x18 CF)		26 ²⁾	23	23	10
24 Вт (например, электронный стартер ABB EVG-T5 1x24 C)		26 ²⁾	23	23	10
36 Вт (например, электронный стартер ABB 1x36 CF)		22	14	14	7
58 Вт (например, электронный стартер ABB 1x58 CF)		12 ²⁾	11	11	5
80 Вт (например, HELVA EL 1x80 SC)		12 ²⁾	10	10	3

1) Измерение силы тока для 2-, 4- и 8-канальных устройств, отдельно для каждого канала

2) Ограничено устройством защиты цепи, например, В16 MCB



















3) Не предусмотрено для эксплуатации AC3









Активатор выключателя, 16 А 1-кан. активатор	Активатор жалюзи 1-кан. активатор Aktor	Активатор отопления 1-кан. активатор Aktor	Комбинированный активатор 2-кан. активатор Aktor
 6151/11 U-500	 6152/11 U-500	 6164/11 U-500	 6173/11 U-500

Краткий обзор релейных активаторов	SA/S2.16.6.1 SA/S4.16.6.1 SA/S8.16.6.1 SA/S12.16.6.1	SA/S2.16.5.1 SA/S4.16.5.1 SA/S8.16.5.1 SA/S12.16.5.1	SA/S 2.16.2.1 SA/S 4.16.2.1 SA/S 8.16.2.1 SA/S 12.16.2.1	SA/S 2.10.2.1 SA/S 4.10.2.1 SA/S 8.10.2.1 SA/S 12.10.2.1	SA/S 4.6.1.1 SA/S 8.6.1.1 SA/S 12.6.1.1
способ монтажа	2/4/8/12	2/4/8/12	2/4/8/12	2/4/8/12	4/8/12
Ширина модуля (TE)	MDRC	MDRC	MDRC	MDRC	MDRC
Ручное управление	2/4/8/12	2/4/8/12	2/4/8	2/4/8/12	2/4/6
■ Ручное управление	■	■	■	■	
I _н Номинальный ток/А	16/20 AX ёмкостная нагрузка	16/20 AX ёмкостная нагрузка	16 А	10 AX	6 А
Распознавание тока	■	—	—	—	—
Механический срок службы	10 ⁶	10 ⁶	3 x 10 ⁶	3 x 10 ⁶	10 ⁷
Эл. срок службы IEC 60947-4-1					
Номинальный ток AC1 (240 В/сos φ = 0,8)	100 000	100 000	100 000	100 000	100 000
Номинальный ток AC3 (240 В/cos φ = 0,45)	30 000	30 000	—	30 000	30 000
Номинальный ток AC5a (240 В/cos φ = 0,45)	30 000	30 000	—	30 000	30 000
Нагрузка лампы накаливания	3 680 Вт	3 680 Вт	2 500 Вт	2 300 Вт	1 200 Вт
Люминесцентные лампы Т5/Т8					
Некомпенсированные	3 680 Вт	3 680 Вт	2 500 Вт	2 300 Вт	800 Вт
Параллельно компенсированные	2 500 Вт	2 500 Вт	1 500 Вт	1 500 Вт	300 Вт
Двойное подключение	3 680 Вт	3 680 Вт	1 500 Вт	1 500 Вт	350 Вт
Низковольтные галогенные лампы					
Индуктивный трансформатор	2 000 Вт	2 000 Вт	1 200 Вт	1 200 Вт	800 Вт
Электронный трансформатор	2 500 Вт	2 500 Вт	1 500 Вт	1 500 Вт	1 000 Вт
Галогенная лампа 230 В	3 680 Вт	3 680 Вт	2 500 Вт	2 300 Вт	1 000 Вт
Лампа Dulux					
Некомпенсированная	3 680 Вт	3 680 Вт	1 100 Вт	1 100 Вт	
Параллельно компенсированная	3 000 Вт	3 000 Вт	1 100 Вт	1 100 Вт	
Парортутная лампа					
Некомпенсированная	3 680 Вт	3 680 Вт	2 000 Вт	2 000 Вт	1 000 Вт
Параллельно компенсированная	3 680 Вт	3 680 Вт	2 000 Вт	2 000 Вт	800 Вт
Макс. пиковый ток включения I _p (150 мкс)	600 А	600 А	400 А	400 А	200 А
I _p (250 мкс)	480 А	480 А	320 А	320 А	160 А
I _p (600 мкс)	300 А	300 А	200 А	200 А	100 А
Количество ЭПРА Т5/Т8 (одноламповых)					
18 Вт (напр. АBB ЭПРА 1 x 18 CF)	26 ^и	26 ^и	23	23	10
24 Вт (напр., АBB ЭПРА-Т5 1 x 24 С)	26 ^и	26 ^и	23	23	10
36 Вт (напр., АBB ЭПРА 1 x 36 CF)	22	22	14	14	7
58 Вт (напр., АBB ЭПРА 1 x 58 CF)	12 ^и	12 ^и	11	11	5
80 Вт (например, HELVA EL 1 x 80 SC)	12 ^и	12 ^и	10	10	3

¹⁾Ограничено устройством защиты цепи, например, В16 МСВ

²⁾Не предусмотрено для эксплуатации АСЗ.

Номинальный ток	2-кан.	4-кан.	8-кан.	12-кан.
6 А	---	 SA/S 4.6.1.1	 SA/S 8.6.1.1	 SA/S 12.6.1.1
10 А	 SA/S 2.10.2.1	 SA/S 4.10.2.1	 SA/S 8.10.2.1	 SA/S 12.10.2.1
16 А	 SA/S 2.16.2.1	 SA/S 4.16.2.1	 SA/S 8.16.2.1	SA/S 12.16.2.1
Ёмкостная нагрузка 16 А	 SA/S 2.16.5.1	 SA/S 4.16.5.1	 SA/S 8.16.5.1	 SA/S 12.16.5.1
16 А ёмкостная нагрузка с распознаванием тока	 SA/S 2.16.6.1	 SA/S 4.16.6.1	 SA/S 8.16.6.1	 SA/S 12.16.6.1

Управление освещением	2-кан.	4-кан.	8-кан.	12-кан.
230 В	----	 6197/12-500 4 x 210 Вт/ВА  6197/13-500 4 x 315 Вт/ВА 6197/13-500 – Возможно параллельное подключение каналов для повышения нагрузки с помощью проволочной перемычки  6197/15-500 4 x 600 Вт/ВА	 6197/14 6 x 315 Вт/ВА	----
0–10 В	 LF/U2.1  LR/S2.16.1  SD/S2.16.1	 SD/S4.16.1	----	 SD/S8.16.1

Управление освещением	2-кан.	4-кан.
Межсетевой интерфейс DALI	 DG/S1.16.1  DLR/S8.16.1 + LF/U2.1	 DG/S8.1

Универсальный вход/выход 32-блочн.
 6193/32-101

ABB i-bus® KNX Управление жалюзи

Таблица выбора: Активаторы жалюзи

	JA/S 2.230.1	RA/S 4.230.1	JA/S 4.230/24.1	JA/S 4.230.1M	JA/S 8.230.1	JA/S 8.230.1M	6172 AG-101-500	6152 EB-101-500	6173 AG-101-500
Общие	2	4	4	4	8	8	1	1	2
Выходы жалюзи	в распред. щите MDRC	в распред. щите MDRC	в распред. щите MDRC	в распред. щите MDRC	в распред. щите MDRC	в распред. щите MDRC	откр. установка	встроенный монтаж	откр. установка
Вид монтажа	4	4	4	4	8	8	–	–	–
Ширина модуля									
Непосредственные функции	<input type="checkbox"/>	<input type="checkbox"/>	<input type="checkbox"/>	<input type="checkbox"/>	<input type="checkbox"/>	<input type="checkbox"/>	<input type="checkbox"/>	<input type="checkbox"/>	<input type="checkbox"/>
Вверх/вниз/стоп	<input type="checkbox"/>	<input type="checkbox"/>	<input type="checkbox"/>	<input type="checkbox"/>	<input type="checkbox"/>	<input type="checkbox"/>	<input type="checkbox"/>	<input type="checkbox"/>	<input type="checkbox"/>
Регулировка наклона ламелей	<input type="checkbox"/>		<input type="checkbox"/>	<input type="checkbox"/>	<input type="checkbox"/>	<input type="checkbox"/>			
Переход в положение 0...255	<input type="checkbox"/>		<input type="checkbox"/>	<input type="checkbox"/>	<input type="checkbox"/>	<input type="checkbox"/>			<input type="checkbox"/>
Переход в заданное положение	<input type="checkbox"/>		<input type="checkbox"/>	<input type="checkbox"/>	<input type="checkbox"/>	<input type="checkbox"/>			
Установить заданное положение	<input type="checkbox"/>		<input type="checkbox"/>	<input type="checkbox"/>	<input type="checkbox"/>	<input type="checkbox"/>			
Ограниченное перемещение вверх/вниз	<input type="checkbox"/>		<input type="checkbox"/>	<input type="checkbox"/>	<input type="checkbox"/>	<input type="checkbox"/>			
8-битная сцена	<input type="checkbox"/>		<input type="checkbox"/>	<input type="checkbox"/>	<input type="checkbox"/>	<input type="checkbox"/>			
Функции автоматического управления	<input type="checkbox"/>		<input type="checkbox"/>	<input type="checkbox"/>	<input type="checkbox"/>	<input type="checkbox"/>			
Автоматический контроль	<input type="checkbox"/>		<input type="checkbox"/>	<input type="checkbox"/>	<input type="checkbox"/>	<input type="checkbox"/>			
защиты от солнца	<input type="checkbox"/>		<input type="checkbox"/>	<input type="checkbox"/>	<input type="checkbox"/>	<input type="checkbox"/>			
Автоматическое управление отоплением/кондиционированием	<input type="checkbox"/>		<input type="checkbox"/>	<input type="checkbox"/>	<input type="checkbox"/>	<input type="checkbox"/>			
Активация автоматического управления	<input type="checkbox"/>		<input type="checkbox"/>	<input type="checkbox"/>	<input type="checkbox"/>	<input type="checkbox"/>			
Включить/выключить автоматическое управление	<input type="checkbox"/>		<input type="checkbox"/>	<input type="checkbox"/>	<input type="checkbox"/>	<input type="checkbox"/>			
Включить/выключить непосредственное управление	<input type="checkbox"/>		<input type="checkbox"/>	<input type="checkbox"/>	<input type="checkbox"/>	<input type="checkbox"/>			
Функции безопасности	<input type="checkbox"/>	<input type="checkbox"/>	<input type="checkbox"/>	<input type="checkbox"/>	<input type="checkbox"/>	<input type="checkbox"/>			<input type="checkbox"/>
Сигнал «Ветер»	<input type="checkbox"/>		<input type="checkbox"/>	<input type="checkbox"/>	<input type="checkbox"/>	<input type="checkbox"/>			
Сигнал «Мороз»	<input type="checkbox"/>		<input type="checkbox"/>	<input type="checkbox"/>	<input type="checkbox"/>	<input type="checkbox"/>			
Сигнал «Дождь»	<input type="checkbox"/>		<input type="checkbox"/>	<input type="checkbox"/>	<input type="checkbox"/>	<input type="checkbox"/>			
Блокировка	<input type="checkbox"/>		<input type="checkbox"/>	<input type="checkbox"/>	<input type="checkbox"/>	<input type="checkbox"/>			<input type="checkbox"/>
Принудительное управление	<input type="checkbox"/>		<input type="checkbox"/>	<input type="checkbox"/>	<input type="checkbox"/>	<input type="checkbox"/>			
Положение при отсутствии напряжения на шине	<input type="checkbox"/>	<input type="checkbox"/>	<input type="checkbox"/>	<input type="checkbox"/>	<input type="checkbox"/>	<input type="checkbox"/>			<input type="checkbox"/>
Положение при восстановлении напряжения на шине	<input type="checkbox"/>	<input type="checkbox"/>	<input type="checkbox"/>	<input type="checkbox"/>	<input type="checkbox"/>	<input type="checkbox"/>			<input type="checkbox"/>
Положение после программирования	<input type="checkbox"/>	<input type="checkbox"/>	<input type="checkbox"/>	<input type="checkbox"/>	<input type="checkbox"/>	<input type="checkbox"/>			
Функции отображения состояния	<input type="checkbox"/>		<input type="checkbox"/>	<input type="checkbox"/>	<input type="checkbox"/>	<input type="checkbox"/>			
Состояние положения	<input type="checkbox"/>		<input type="checkbox"/>	<input type="checkbox"/>	<input type="checkbox"/>	<input type="checkbox"/>			
Состояние операции	<input type="checkbox"/>		<input type="checkbox"/>	<input type="checkbox"/>	<input type="checkbox"/>	<input type="checkbox"/>			
Состояние автоматического управления	<input type="checkbox"/>		<input type="checkbox"/>	<input type="checkbox"/>	<input type="checkbox"/>	<input type="checkbox"/>			
Байт состояния	<input type="checkbox"/>		<input type="checkbox"/>	<input type="checkbox"/>	<input type="checkbox"/>	<input type="checkbox"/>			
Функции ручного управления				<input type="checkbox"/>		<input type="checkbox"/>			
Включить / отключить ручное управление				<input type="checkbox"/>		<input type="checkbox"/>			
Состояние ручного управления				<input type="checkbox"/>		<input type="checkbox"/>			
Состояние вспомогательного напряжения				<input type="checkbox"/>		<input type="checkbox"/>			
Режим переключения вентиляционных заслонок	<input type="checkbox"/>		<input type="checkbox"/>	<input type="checkbox"/>	<input type="checkbox"/>	<input type="checkbox"/>	<input type="checkbox"/>	<input type="checkbox"/>	<input type="checkbox"/>
Открыть - Закрыть / Вкл.-Выкл.	<input type="checkbox"/>		<input type="checkbox"/>	<input type="checkbox"/>	<input type="checkbox"/>	<input type="checkbox"/>			
8-битная сцена	<input type="checkbox"/>		<input type="checkbox"/>	<input type="checkbox"/>	<input type="checkbox"/>	<input type="checkbox"/>			
Лестничное освещение	<input type="checkbox"/>		<input type="checkbox"/>	<input type="checkbox"/>	<input type="checkbox"/>	<input type="checkbox"/>			

*См. главу 6 «Выходы».

Важно:

Для каждого изделия имеется одна или несколько прикладных программ.

При помощи каждой из прикладных программ можно реализовать различные функции. Показанными здесь таблицами можно воспользоваться как руководящими указаниями для облегчения проектирования. Следует отметить, что в ряде случаев в прикладных программах не все функции доступны одновременно.









– Функция поддерживается.

MDRC – Модульный компонент, устанавливаемый на DIN-рейку

SMARTtouch/Busch-ComfortTouch®.

Обзор функций Панель управления

- » Интегрированный комнатный терморегулятор
- » Сигнальная функция
- » Имитация присутствия
- » Программы времени
- » ИК-управление
- » Конфигурация освещения
- » Функция аварийной сигнализации
- » Логическая функция
- » Макрорегистратор
- » Медиа-сайт/управление
- » Защита сайта посредством ввода PIN
- » Таймер и будильник
- » Электронная фоторамка

		
<p>Декоративные рамки</p>	 <p>Стекло, чёрное, с заглушкой, хром Арт. 6136/10-500</p>	  <p>Стекло, чёрное, с заглушкой, алюминий Арт. № 6136/11-500</p> <p>Стекло, чёрное, с заглушкой, алюминий Арт. 6136/13-500</p>
		
<p>Панель управления</p>	 <p>Панель управления, цветная Арт. № 6136/100 C-102-500</p>	 <p>Панель управления Bang & Olufsen, цветная Арт. № 6136/100 CB-102</p>
<p>Модуль ABB i-bus® KNX</p>	<p>Указание: Шинное соединение уже интегрировано</p> 	
<p>Монтажная коробка</p>	 <p>Розетка с/у Арт. № 6136 UP</p>	

Варианты стиля

Цвета дисплея



классический







светлый



синий



черный

	
	<p>Больше мобильности. Больше гибкости. Дистанционное управление всем домом. Приложение Busch-ComfortTouch App. Доступно в версиях для смартфонов и планшетов.</p>
<p>Busch-ComfortTouch®</p>  <p>Busch-ComfortTouch® 12.1" Стекло черное Art.-Nr. 8136/12-825-500</p>	 <p>Busch-ComfortTouch® 9" белое стекло Арт. № 8136/09-811-500</p> <p style="text-align: center;">↓</p>
<p>Модуль ABB i-bus® KNX</p> <p>Указание: требуется для прямого доступа к шине. В качестве альтернативного варианта возможно подключение к шине через LAN. Для этого требуется, к примеру, IP-маршрутизатор или другая панель управления ComfortTouch с прямым доступом к шине.</p>	<p>ABB i-bus® KNX Арт. № 6186/01 UP-500</p> <p style="text-align: center;">↓</p>
<p>Монтажная коробка</p>	 <p>Монтажная коробка c/y Арт. № 8136/01 UP-500</p>

Обзор функций панели управления Busch-ComfortTouch®

KNX

- » Конфигурации и чередования
- » Краткосрочный таймер
- » Сообщения о неисправностях и аварийная сигнализация
- » Центральный пункт сбора и обработки данных
- » Телефон (передача речи по протоколу IP)
- » Имитация присутствия
- » Дистанционное ИК-управление
- » Недельная программа
- » Календарь

LAN/WLAN

- » MMS
- » Голосовые сообщения
- » Медиа-плеер
- » Электронная почта
- » Web-радио
- » Web-интерфейс
- » Удобство дистанционного управления
- » A/V-наблюдение
- » Камера наблюдения
- » Бэби-фон
- » Двустороннее переговорное устройство
- » Приложения Miele
- » Удалённый рабочий стол (VNC)
- » Клиент для чтения RSS-лент
- » Веб-браузер
- » Домофонная система на T24 от Mobotix

Внутр.

- » Управление температурой в помещении
- » Индикация времени/даты
- » Управление доступом
- » Устройство регистрации данных
- » Защитный корпус
- » Электронная фоторамка
- » Будильник

Разъемы

- » LAN
- » WLAN
- » SD-карта
- » USB-подключение
- » KNX - витая пара - Powernet
- » Аудио

Верхние планки

Декоративные планки

Белый матовый
Арт. № 6348-24G-101-500

Стекло, чёрное
Арт. № 6348-825-101-500

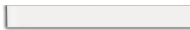
белое стекло
Арт. № 6348-810-101-500



Сталь
Арт. № 6348-860-101-500

Монтажное основание, шинный коплер

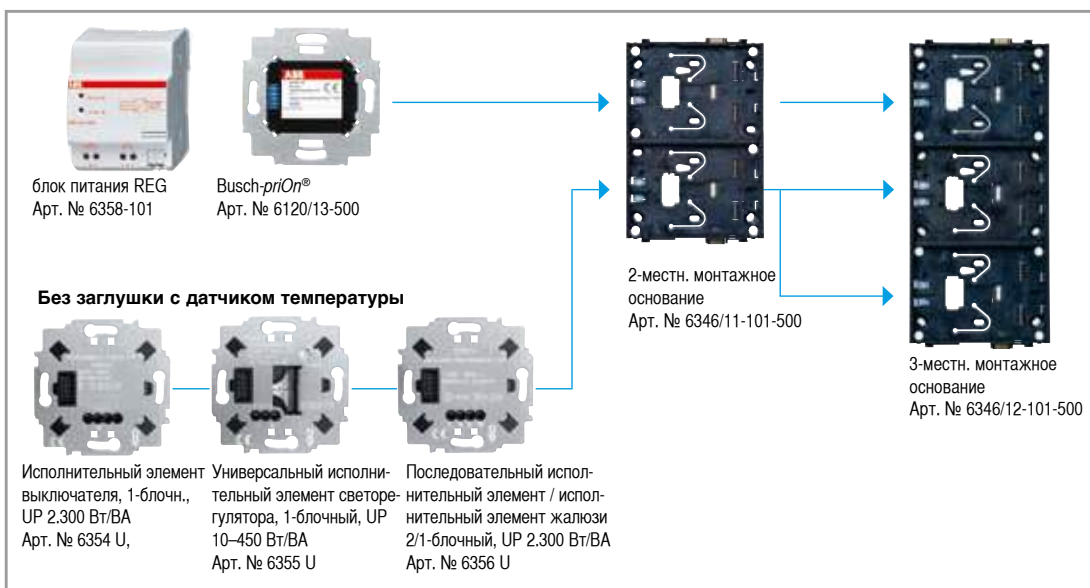

Указание:

Данный блок питания может подавать ток для 15 силовых.



Исполнительные механизмы с/у

Нижние планки



Адаптер для ввода в эксплуатацию
Арт. 6149/21-500

Заглушки без функции

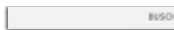

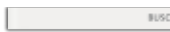
Белый матовый
Арт. 6349-24G-101-500

белое стекло
Арт. 6349-811-101-500

Стекло, чёрное
Арт. № 6349-825-101-500

Сталь
Арт. № 6349-860-101-500

Верхняя планка с ИК-приемником и датчиком приближения

Стекло, чёрное
Арт. 6350-825-101-500



1-кл. элементом управления
Арт. № 6340-825-101-500



Поворотный управляющий элемент
Арт. № 6341-825-101-500

Указание: возможна комбинация только с 3-кл. элементом управления



Однострочный дисплей и комнатный терморегулятор
Арт. № 6351-825-101



3-кл. элементом управления
Арт. 6342-825-101-500



Цветной дисплей с поворотным управляющим элементом
Арт. 6344-825-101-500



Датчик движения Busch 180 UP
Арт. 6345-825-101

Варианты цвета



Busch-priOn®
Стекло, чёрное



Busch-priOn®
белое стекло



Busch-priOn®
Сталь



Busch-priOn®
Искусственный материал, белый, блестящий

Символы с надписями



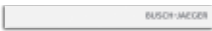

Вставки с надписями для жалюзи, освещения, RTR и конфигурации. Цвета повторяются в цветовой концепции Busch-Jaeger.

Нижние планки с температурным датчиком

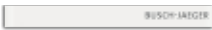
Белый матовый
Арт. № 6352-24G-101-500

белое стекло
Арт. № 6352-811-101-500

Стекло, чёрное
Арт. № 6352-825-101-500

Сталь
Арт. № 6352-860-101-500

Возможность комбинации с исполнительными элементами с/у не предусмотрена.



01



02



03



04



05



06



07

Единая концепция.

Стремление к гармоничности концепций внутренней отделки и однородности монтажных решений уже сегодня воплощается в реальность компанией ABB / Busch-Jaeger. И это стандарт. Это позволяет выполнять монтаж любых домофонных систем в соответствии с самыми разными стилями оформления жилья. Поэтому ABB-WelcomeTouch и устройство абонентское ABB-Welcome с трубкой могут быть поставлены в одном из трёх вариантов исполнения: белый матовый, серебристо-алюминиевый и антрацит матовый. Возможные цветовые решения для устройства абонентского ABB-Welcome с дисплеем: белый матовый, серебристо-алюминиевый, антрацит, альпийский белый и белый.



08



09



10



ABB-Welcome

- 01 Станция вызывная, видео **ABB-Welcome**, сталь
- 02 Станция вызывная, видео **ABB-Welcome**, сталь, белый матовый
- 03 Станция вызывная, аудио **ABB-Welcome**, сталь
- 04 Станция вызывная, аудио **ABB-Welcome**, сталь, белый матовый
- 05 Устройство абонентское **ABB-WelcomeTouch**, белый матовый
- 06 Устройство абонентское **ABB-WelcomeTouch**, серебристо-алюминиевый
- 07 Устройство абонентское **ABB-WelcomeTouch**, антрацит матовый
- 08 Устройство абонентское **ABB-Welcome** с дисплеем, серия выключателей future® linear, белый
- 09 Устройство абонентское **ABB-Welcome** с дисплеем, серия выключателей future® linear, серебристо-алюминиевый
- 10 Устройство абонентское **ABB-Welcome** с дисплеем, серия выключателей future® linear, антрацит матовый
- 11 Устройство абонентское **ABB-Welcome** с трубкой, белый матовый
- 12 Устройство абонентское **ABB-Welcome** с трубкой, серебристо-алюминиевый
- 13 Устройство абонентское **ABB-Welcome** с трубкой, антрацит матовый
- 14 Устройство абонентское **ABB-Welcome**, белый матовый
- 15 Устройство абонентское **ABB-Welcome**, серебристо-алюминиевый
- 16 Устройство абонентское **ABB-Welcome**, антрацит матовый

Позволяет устанавливать ABB-Welcome в системах почтовых ящиков:

- » Максимум 4 видео вызывные станции и макс. 99 кнопок звонка
- » Максимум 99 единиц квартир
- » В каждой квартире возможны макс. 4 устройство абонентское независимо аудио или видео исполнении



- 01 Модуль расширения
- 02 Модуль камеры
- 03 Аудиомодуль с встроенным микрофоном и динамиком
- 04 Активатор внешнего устройства

Системный контроллер	Дополнительный источник питания	Модуль активации „разблокировка двери/включение света“	Трансформатор для звонка, 12В/1,3А	IP шлюз для панели управления Busch-ComfortTouch®
 <p>83300-5xx</p>	 <p>83310-5xx</p>	 <p>83330-5xx</p>	 <p>83315-5xx</p>	 <p>83340-5xx</p>
Устройство питания и управления системы ABB-Welcome	Дополнительное устройство питания для ABB-Welcome	Для подключения электрического устройства открытия двери или для включения света или подключения фотореле (выход со свободным потенциалом 230 В, 3 А).	Источник питания для электрического открытия двери.	Для подключения панели Busch-ComfortTouch® к системе ABB-Welcome
IP шлюз для панели управления	Этажный видеораспределитель Серияное встроенное устройство	Этажный видеораспределитель скрытая установка	Расширитель видеовызывных станций	активатор выключателя скрытая установка
 <p>83341-5xx</p>	 <p>83320/2-5xx</p>	 <p>83320/2 U-5xx</p>	 <p>83325/2-5xx</p>	 <p>83335 U-5xx</p>
Обеспечивает возможность обмена данными между домофонной системой ABB-Welcome и локальной IP-сетью.	Для распределения видеосигнала при разветвлении проводки (например, в кабельной шахте).	Для распределения видеосигнала при разветвлении проводки (например, в кабельной шахте).	Для подключения нескольких внешних вызывных станций, видео, к системному контроллеру.	Активатор выключателя для подключения к шине домофонной системы.

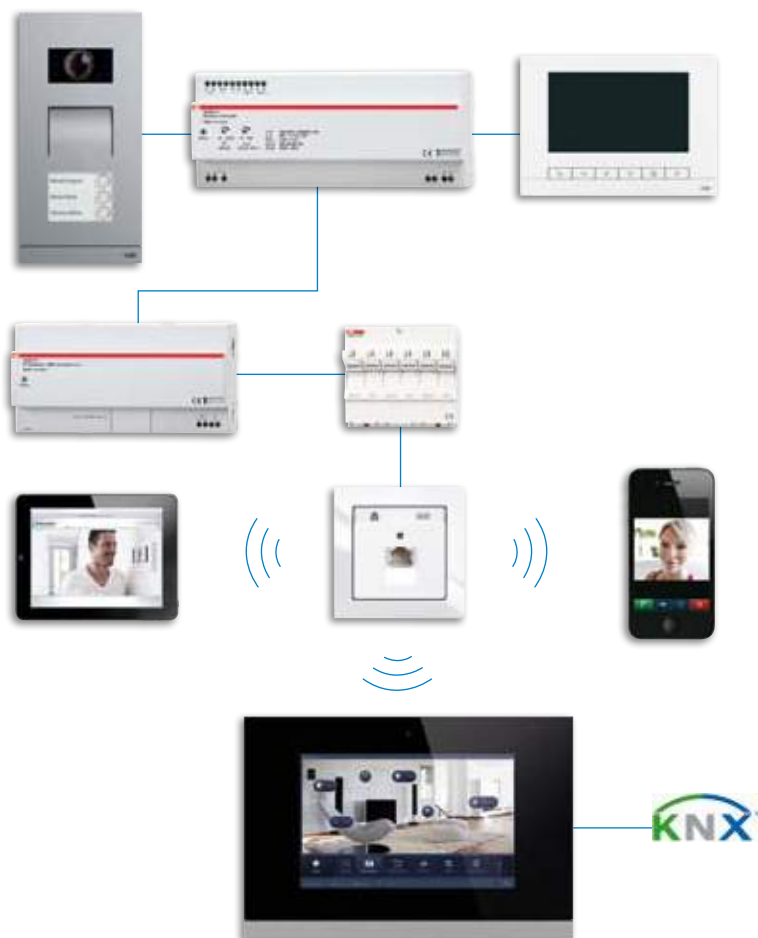

Мобильная связь с дверью.

В дополнение к установленным абонентским устройствам можно использовать IP-шлюз для подключения до четырех других участников системы ABB-Welcome. Эти устройства могут быть смартфоны, планшетные ПК или Busch-ComfortTouch®. Устройства могут быть разного типа. Нужен только один центральный контроллер, независимо от типа системы аудио или видео. В зависимости от количества абонентов может потребоваться дополнительный источник питания. Более подробную информацию о структуре системы ABB-Welcome смотреть в Руководстве по монтажу и настройке ABB-Welcome. Системный контроллер уже имеет возможность управления дверью и уличным освещением. Эти функции активируются абонентскими устройствами.

Данный пример системы, является полностью функциональной, отображает основные возможности и особенности ABB-Welcome. В зависимости от сферы применения, могут потребоваться дополнительные устройства. Подробную информацию о структуре системы можно найти в Руководстве по монтажу и настройке ABB-Welcome.

Общая информация для планирования:

- » Рекомендуемый кабель J-Y (ST) -Y 2x2x0,8
- » Два вида станций вызова, с видео камерой или без нее
- » Минимальный состав комплекта:
 - 1 Станция вызова
 - 1 Системный контроллер
 - 1 Абонентское устройство
- » В одной квартире может быть макс. четыре абонентских устройства, разного типа, видео и аудио.
- » Возможно, комбинировать видео и аудио абонентские устройства. Это

- относится как к станциям вызова, так и к абонентским устройствам.
- » Для аудио системы возможно подключение звездой или последовательно.
- » Для видео системы в местах ответвлений необходимо устанавливать видеораспределитель.
- » Для аудио системы видео распределители могут быть установлены и использованы для последующей модернизации с аудио на видео.

Возможности системы с абонентскими устройствами:

- » Без видео макс. 15 квартир, а с видео макс.12 квартир
- » Может быть установлено макс. четыре станции вызова, независимо от типа видео или аудио.

Этажная кнопка вызова (ERT)

Этажная кнопка вызова (ERT) подключается только к первому абонентскому устройству. Все остальные абонентские устройства, так же сигнализируют о вызове.

Абонентские устройства

Распределитель

Вызывная станция

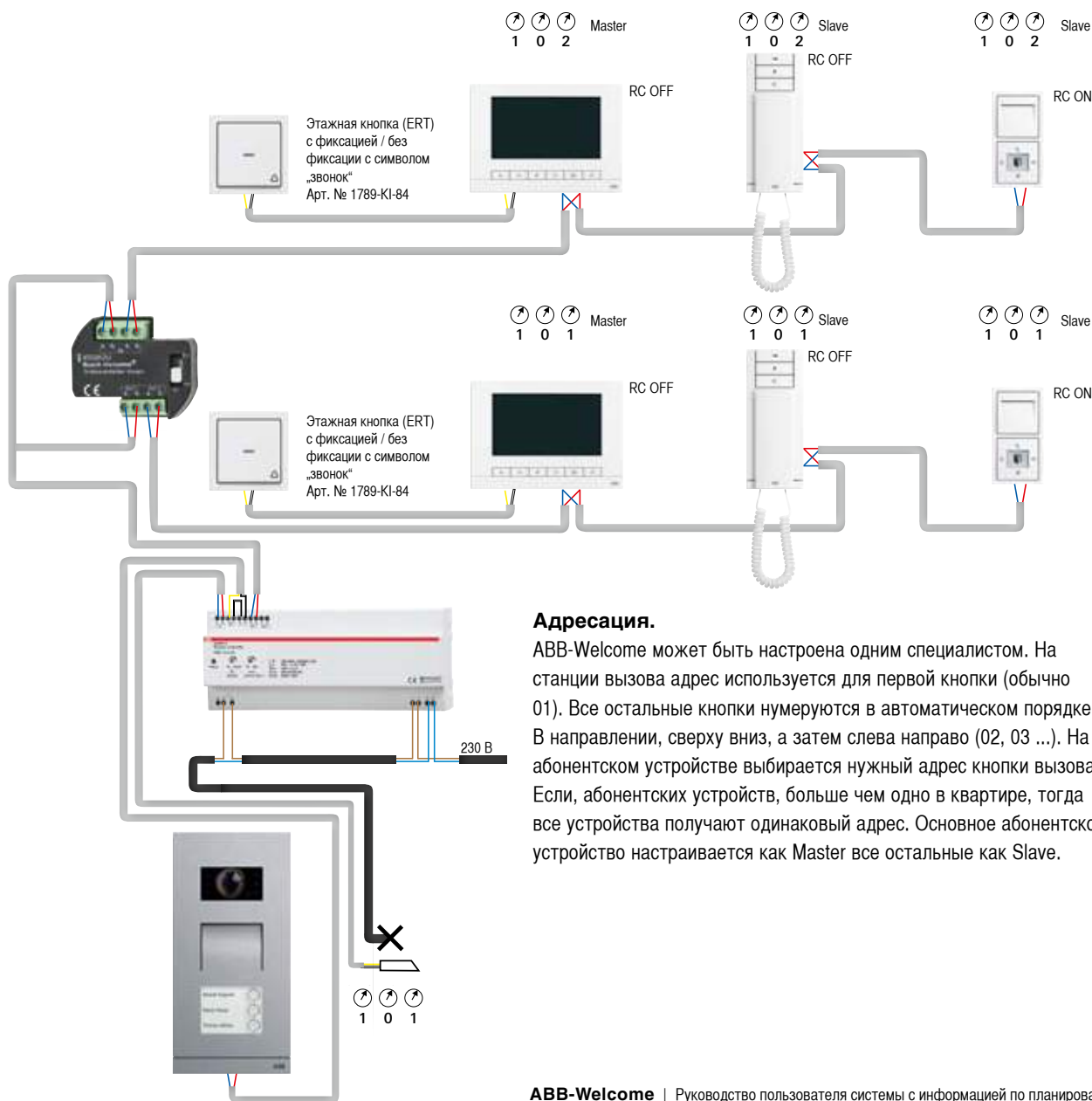

Адресация.

ABB-Welcome может быть настроена одним специалистом. На станции вызова адрес используется для первой кнопки (обычно 01). Все остальные кнопки нумеруются в автоматическом порядке. В направлении, сверху вниз, а затем слева направо (02, 03 ...). На абонентском устройстве выбирается нужный адрес кнопки вызова. Если, абонентских устройств, больше чем одно в квартире, тогда все устройства получают одинаковый адрес. Основное абонентское устройство настраивается как Master все остальные как Slave.

Общая информация

- Представленный пример системы предназначен для того, чтобы показать различные характеристики комплекса ABB-Welcome и вряд ли применим в показанном виде на практике.
- Типовой кабель J-Y (ST) -Y 2x2x0,8

Модификации

- Имеются две разные внешние вызывные станции, с видео и без.
- Без видео макс. возможное количество жилых объектов – 15, с видео – не более 12.
- Возможна реализация до 4 вызывных станций, независимо от типа, видео или аудио.
- На один жилой объект возможна реализация до 4 вызывных станций, независимо от типа, видео или аудио.
- Видео- и аудиопереговорные устройства можно комбинировать. Это касается как внутренних, так и внешних переговорных устройств.
- В зависимости от размеров системы могут потребоваться дополнительные системные устройства.

Конфигурация

- В аудиосистемах возможна структура с соединением в „звезду“ или в линию (шлейфование).
- В видеосистемах в узловых точках нужно использовать видеораспределители.
- В аудиосистемах можно все же заранее предусмотреть видеораспределители, чтобы обеспечить возможность последующей модификации аудиосистемы в видеосистему.

При монтаже видеопереговорных устройств по схеме "звезда" блок питания одновременно выполняет роль видеораспределителя.

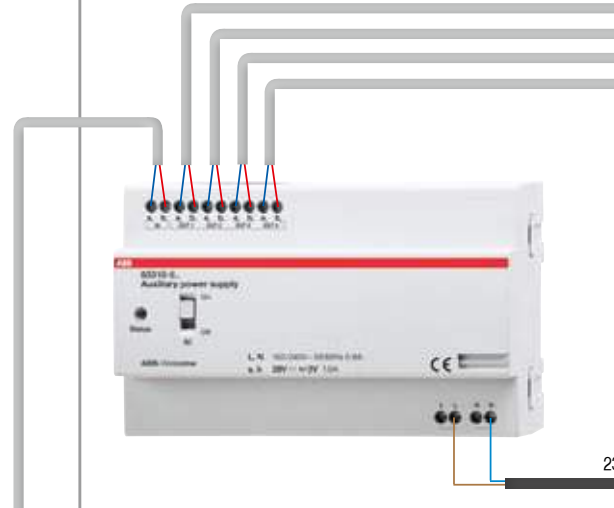

Для аудиосистемы видеораспределители не требуются. Если есть намерение впоследствии дооборудовать систему видеопереговорными устройствами, то видеораспределители следует установить сразу или предусмотреть возможность дооборудования при выборе конфигурации.

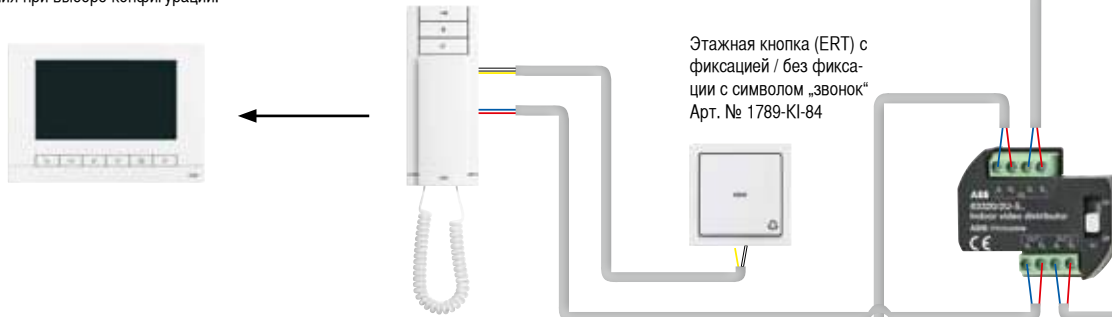

Этажная кнопка (ERT) с фиксацией / без фиксации с символом „звонок“ Арт. № 1789-KI-84

Между разными внутренними переговорными устройствами возможна связь с видео или без него.



Коммутатор

Для каждой панели ComfortPanel требуется IP-шлюз.

LAN

Вторая внутренняя шина для большого количества внутренних переговорных устройств.

Или максимальное оснащение, см. стр. 52 и 53.

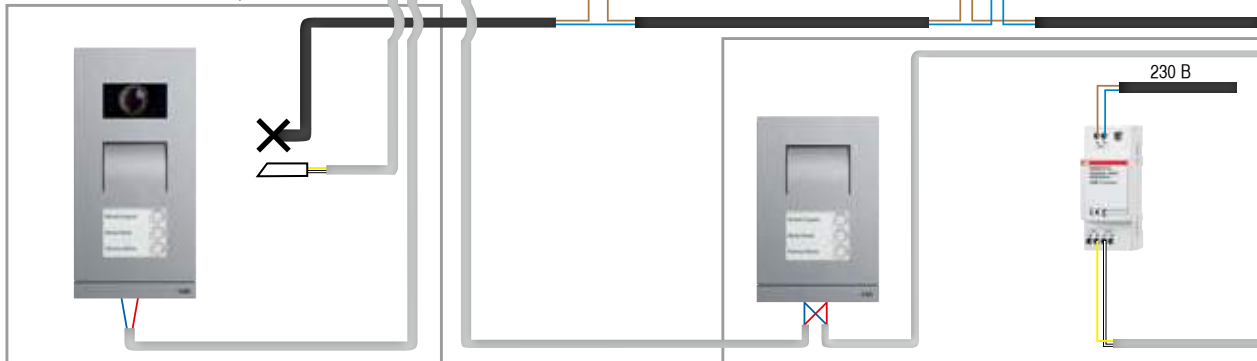

230 В

звезда" требуется применение видеораспределителей. Дополнительный источник питания.

Нагрузочное сопротивление должно быть установлено в положение „ВКЛ“, поскольку к линии не подключено других устройств.

30 В

Этажная кнопка (ERT) с фиксацией / без фиксации с символом „звонок“ Арт. № 1789-KI-84

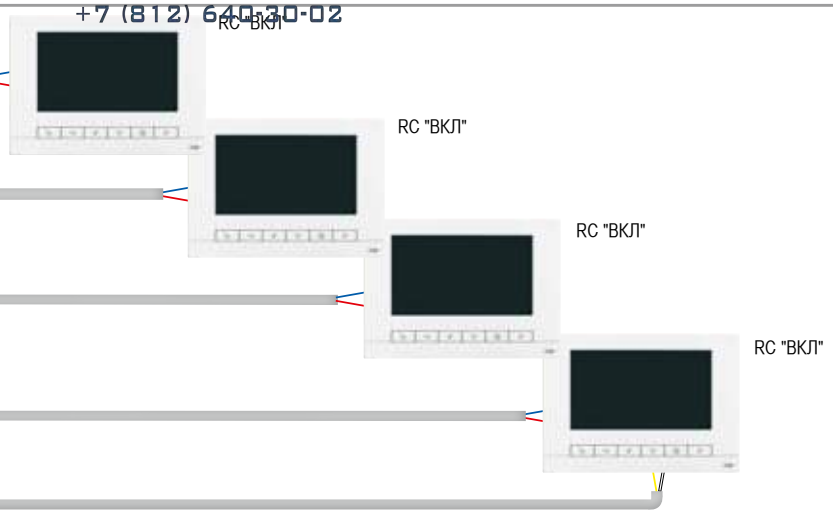

Этажная кнопка звонка (ERT) должна быть связана только с первым внутренним переговорным устройством. Все остальные внутренние переговорные устройства жилого объекта также будут подавать сигнал вызова.

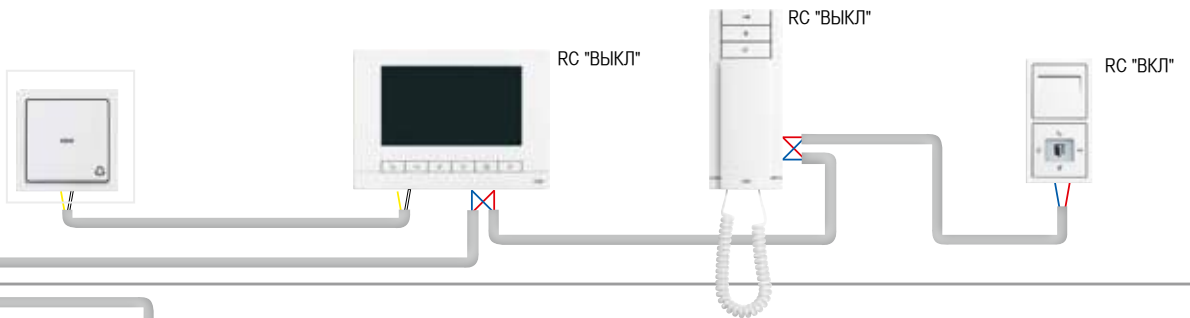

Этажная кнопка (ERT) с фиксацией / без фиксации с символом „звонок“ Арт. № 1789-KI-84

При линейной конфигурации системы видеораспределители не требуются и при наличии внутренних видеопереговорных устройств.

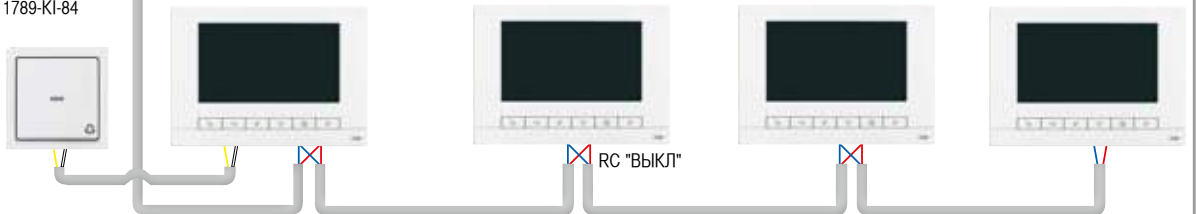

макс. 4 внутренних переговорных устройства / жилой объект (независимо от типа внутреннего переговорного устройства)

Остальные дверные аудио-вызывные станции могут быть подключены параллельно без „Расширителя видеовызывных станций“, если речь идет исключительно о внешних аудио-вызывных станциях. Конфигурация может быть на основе соединения в линию или в "звезду".

Если в схему нужно включить и устройство открытия двери или дополнительное освещение, то потребуются дополнительные модули управления. Последние приводятся в действие только в том случае, если звонок был совершен с вызывной станции или если вызывная станция на внутреннем переговорном устройстве была задана в качестве основной.

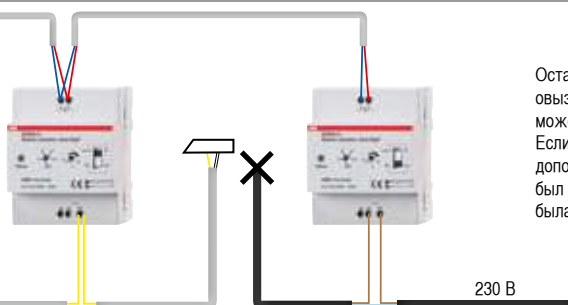





1 Определение объема подключаемого оборудования

- 1.1 Впишите необходимое количество для каждого входящего в систему устройства в столбец # таблицы.
- 1.2 Умножьте количество # на коэффициент потребления V.
- 1.3 Суммируйте результаты по всем потребителям.
- 1.4 Суммируйте результаты по всем источникам питания.
- 1.5 Если сумма по потребителям будет превышать сумму по источникам питания, это значит, что имеющихся источников питания недостаточно.
- 1.6 Включите в проект дополнительные источники питания, необходимые для положительного баланса!
- 1.7 Каждое аудио-устройство, работающее в параллельном режиме, считается за 2 устройства.

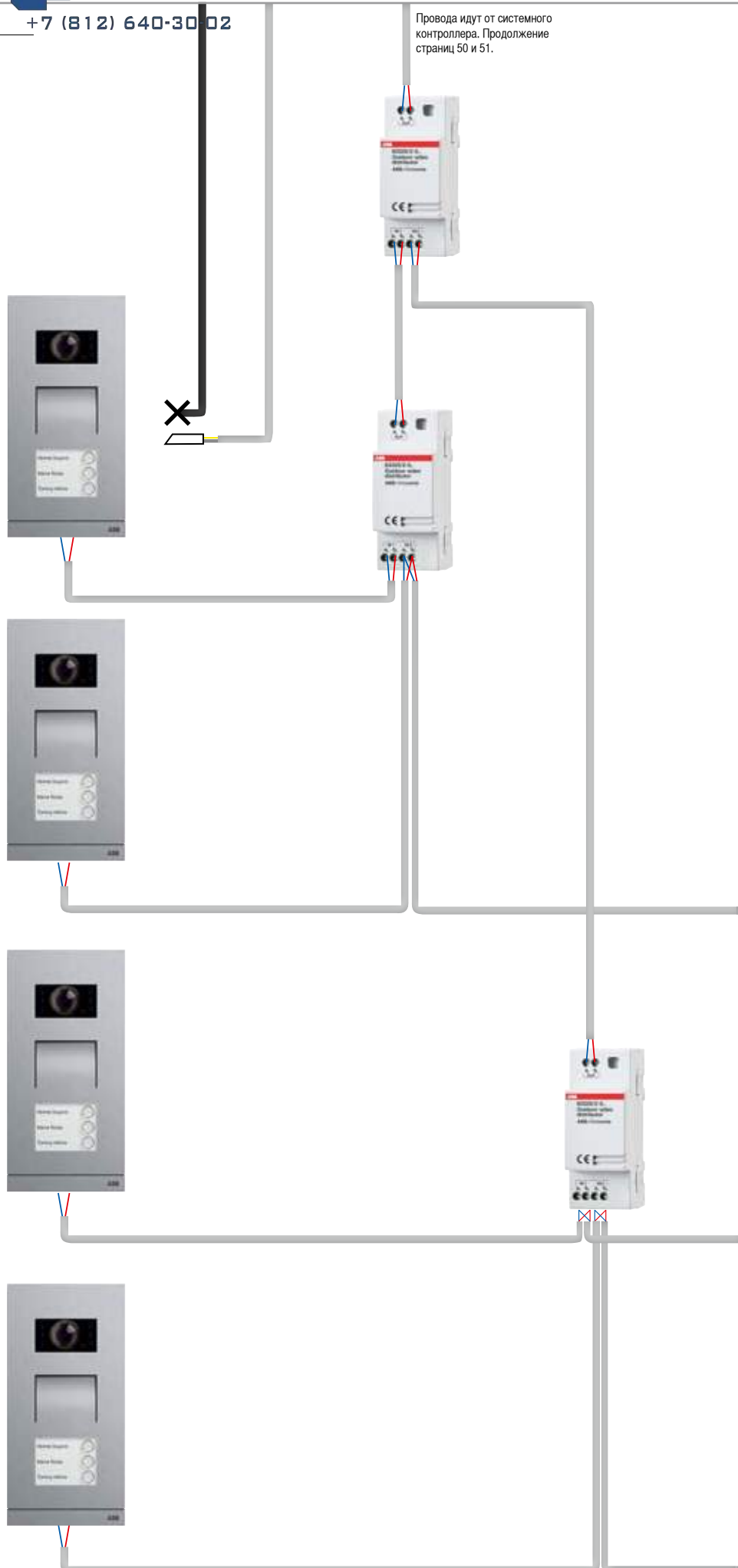
Устройство	V	#	Изделие
Внутренняя шина	1	1	+
	2	1	+
	11	1	+
	6	1	+
	5	1	+
	8	1	+
	2	1	=
Сумма потребителей =			
система	45		+
	65	1	=
Сумма источников питания =			
Сумма источников питания			+
Сумма потребителей			=
			Итоговый результат

Устройство	#

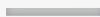

Легенда	
	NUM
	Шинная линия
	Шинная линия KNX
	LAN

Использовать высокоомные устройства открытия двери.

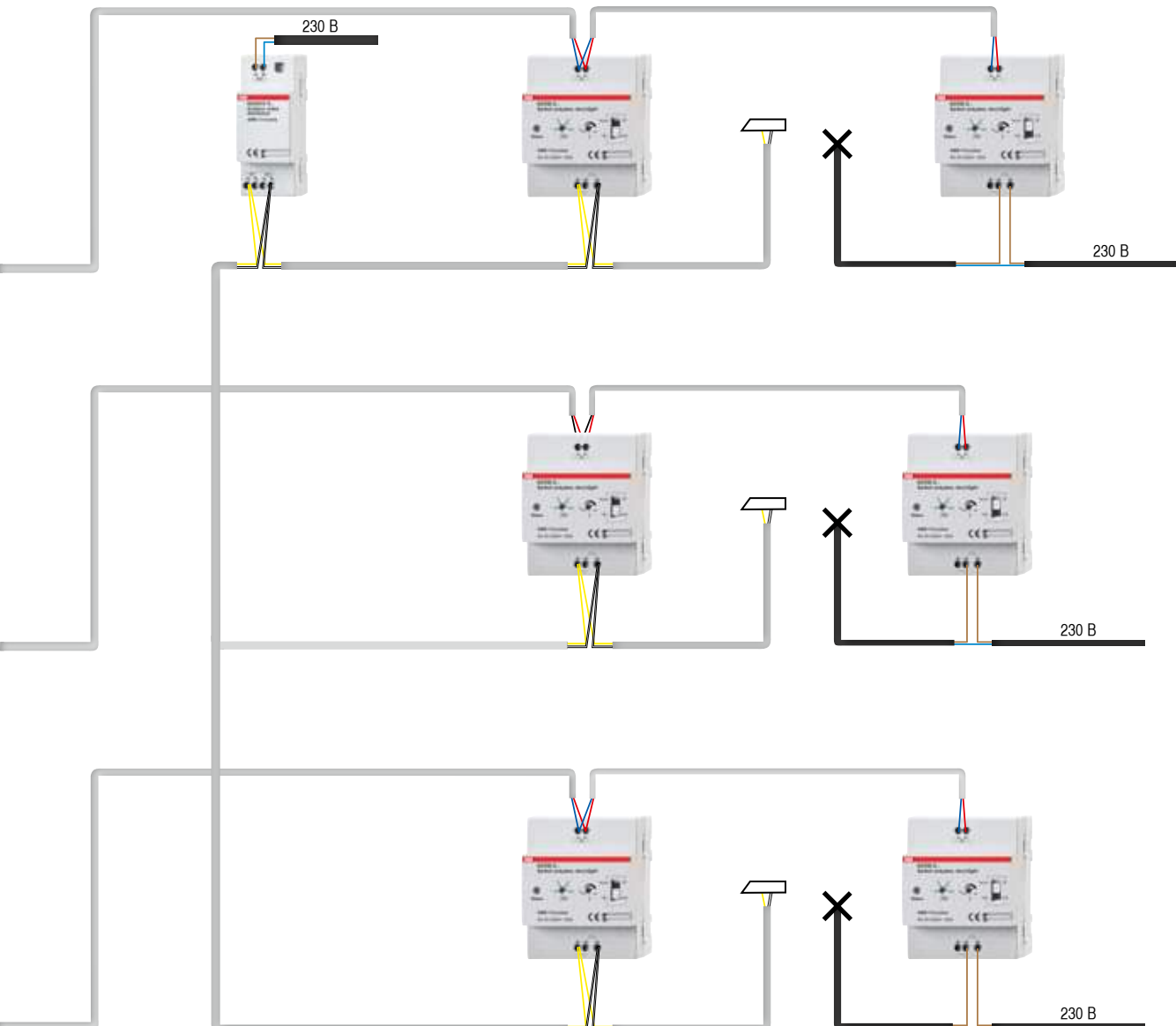

Дистанционное управление WaveLINE

Краткий обзор элементов управления.

01



02



03



04



05



06



07



08



- 01 Настенный пульт WaveLINE 1-канальный, Арт. № 6731-84-500
- 02 Настенный пульт WaveLINE 2-канальный, Арт. № 6732-84-500
- 03 Настенный пульт WaveLINE 4-канальный, Арт. № 6733-84-500
- 04 СД-индикатор WaveLINE 4-канальный с функцией переключения, Арт. № 6730-84
- 05 Датчик движения Busch-Wächter® 220 WaveLINE, Арт. № 6747 AGM-204
- 06 Оконный сигнализатор WaveLINE, Арт. № 6720-64
- 07 Универсальный сигнализатор WaveLINE, Арт. № 6721-64
- 08 Переносной пульт WaveLINE, Арт. № 6780-500

Разнообразие вариантов дизайна.

Настенные пульты для радиосигнализатора Busch-Funkcontrol WaveLINE предлагаются в программах выключателей carat®, pure сталь, solo®, Busch-axcent® и future® linear. Настенные пульты 1- и 2-канального принципа действия предлагаются в программах Busch-Duro 2000® SI и Reflex SI. Удобство радиотехнологии и индивидуальный дизайн.



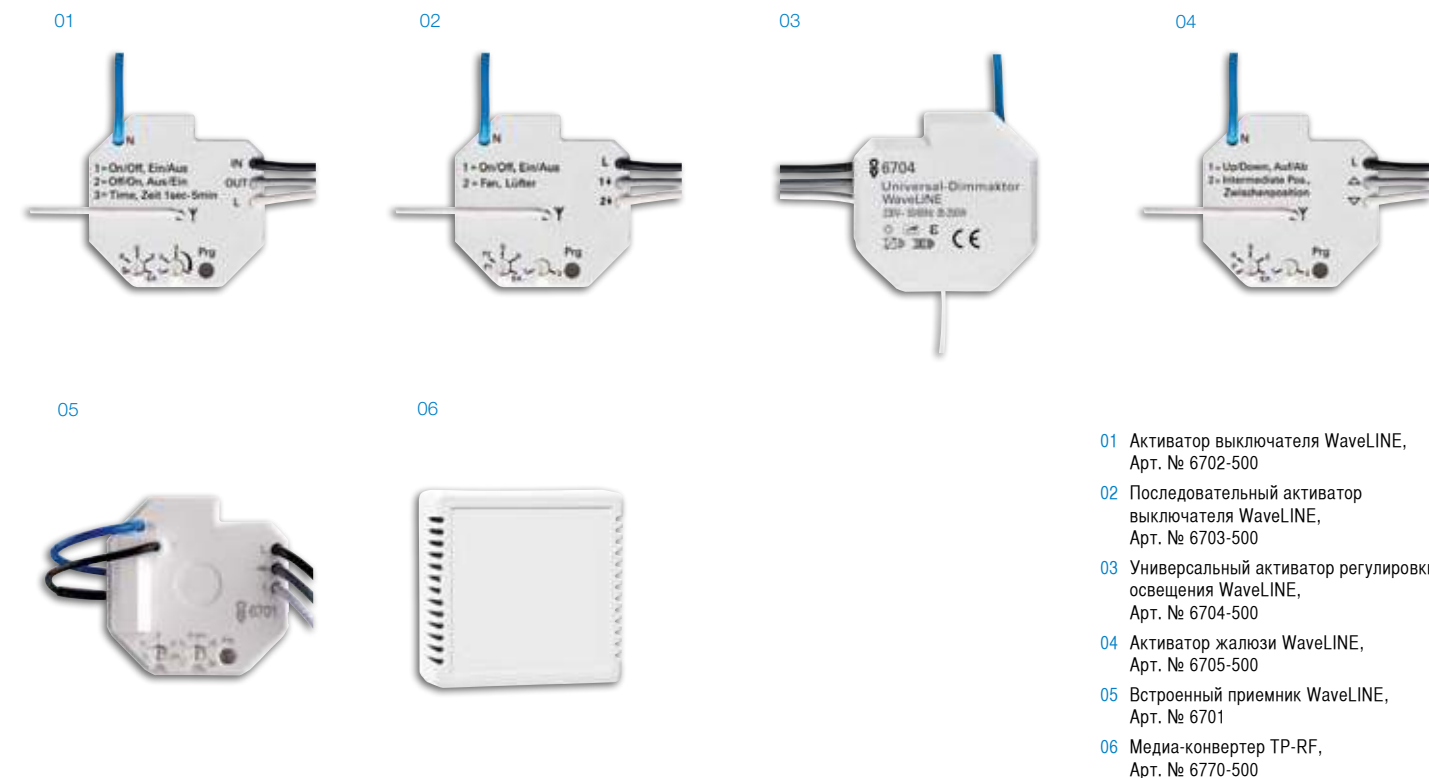

- 01 Активатор выключателя WaveLINE, Арт. № 6702-500
- 02 Последовательный активатор выключателя WaveLINE, Арт. № 6703-500
- 03 Универсальный активатор регулировки освещения WaveLINE, Арт. № 6704-500
- 04 Активатор жалюзи WaveLINE, Арт. № 6705-500
- 05 Встроенный приемник WaveLINE, Арт. № 6701
- 06 Медиа-конвертер TP-RF, Арт. № 6770-500

Простой монтаж. В том числе, за розеткой.

Активаторы Busch-Funkcontrol WaveLINE монтируются в монтажных коробках для скрытой установки. Для того чтобы дистанционно управлять подключенными к розеткам потребителями (например, торшерами), достаточно установить за розетку соответствующий активатор.

Интерфейсы для «бесшовной» интеграции.

Busch-Funkcontrol WaveLINE обеспечивает универсальность и гибкость применения приборов за счет простых расширений возможностей управления в доме и вокруг него. Точно подобранные интерфейсы – например, установочная шина ABB i-bus® KNX или системы SmartEnergy – дают возможность «бесшовной» интеграции устройств в общие системы, что является неоспоримым преимуществом.

Поддержка в вопросах проектирования от компании Busch-Jaeger

www.BUSCH-JAEGER.com

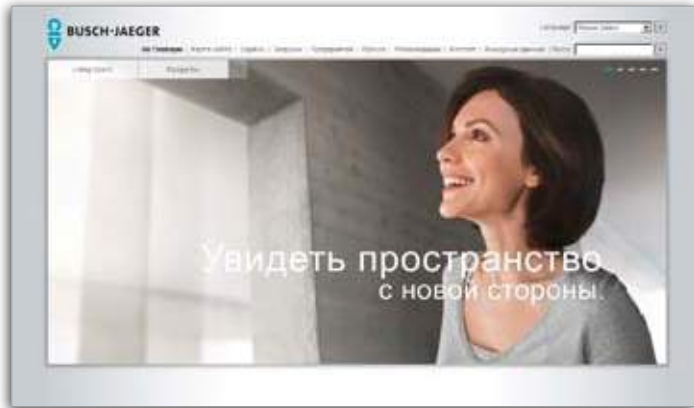

Знание возможностей вдохновляет. Компания Busch-Jaeger создала на своём сайте виртуальный мир, позволяющий непосредственно познакомиться с функциональностью и возможностями, которые может предложить Вам продукция компании Busch-Jaeger: Living Space®.

Жизненное пространство меняется, и понятие жилья получает новое определение. Ванные комнаты превращаются в велнес-оазисы, кухни - в островки коммуникаций, а гостиные отражают культуру ваших личных впечатлений.

Living Space® от Busch-Jaeger открывает мир индивидуального домашнего комфорта с интеллектуальной бытовой системой управления и предлагает подходящие продукты и решения для жилища любого типа, в соответствии с любыми пожеланиями и целями применения.

Интерактивная зона Living Space® в Интернете: ощутите захватывающие возможности вместе с Busch-Jaeger. Два специальных раздела: консультант, который последовательно и уверенно знакомит с миром Living Space®. И интерактивный дом, где в режиме онлайн можно ознакомиться с захватывающими функциями, которые демонстрируются в течение виртуального дня. Это то, что мы называем реальным вдохновением в виртуальном мире.

www.BUSCH-JAEGER-MEDIA.com

На www.BUSCH-JAEGER-MEDIA.de мы предлагаем Вашему вниманию разнообразные графические данные, которые Вы, к примеру, можете использовать в редакционных целях, для рекламы или для презентации.

База данных BUSCH-JAEGER-MEDIA разбита на разделы „Автономные устройства“, „Изображения для каталогов“ и „Разное“. В последнем разделе Вы найдёте как изображения интерьера, ролики, логотипы, так и прочие изображения по теме "предприятие BUSCH-JAEGER".

Вы можете скачать информацию в следующих форматах и качестве:

ОРИГИНАЛ (логотип): без преобразования или изменения цвета

POWERPOINT (RGB 150 dpi JPG):

цветовой режим RGB для применения в PowerPoint/Word

PRINT (4C jpg): цветовой режим CMYK для применения в цифровой и офсетной печати

WEB (RGB 72 dpi JPG): цветовой режим RGB для применения в веб-оформлении



База изображений содержит многочисленные фотографии продукции и избранные изображения интерьера,

которые Вы можете с



лёгкостью загрузить на свой ПК. Пользоваться базой данных можно бесплатно.



В окне „Расширенный поиск“ можно с помощью определённых критериев поиска быстро найти нужные изображения.

**Центральная служба
отдела сбыта:
+49 (0) 2351 956-1600**

- Экстренная помощь по вопросам эксплуатации любых продуктов компании Busch-Jaeger
- Приём запросов на техническую документацию (специальные руководства пользователя) или проспекты
- К Вашим услугам с пн. по пт. с 7:30 до 17:00

www.BUSCH-JAEGER-CATALOGUE.com

Онлайн-спецификация



Сервис в нашем понимании - это всесторонняя поддержка наших партнеров и клиентов с помощью наших услуг, технических решений и знаний. Круглосуточно в Интернете, на протяжении дня по телефону и факсу или - по договоренности - и при личной встрече на месте, – компания Busch-Jaeger в Вашем распоряжении именно тогда, когда Вы нуждаетесь в её поддержке.

Проектное планирование и перечни заказов. Онлайн-каталог Busch-Jaeger предоставляет полный обзор всей продукции и возможностей, предоставляемых Busch-Jaeger, в прямом доступе. Здесь Вы найдете подробное описание всех продуктов, включая описания и размерные эскизы.

Полезные советы во многом помогут Вам ещё на подготовительной стадии: Вы будете во всеоружии при установке приобретённых Вами устройств. Так вы сможете избежать ненужных поездок для выяснения вопросов по усовершенствованию аппаратуры или в поисках недостающих деталей.

Онлайн-спецификация позволит Вам идеально спланировать проект до мелочей. Вы сможете заблаговременно сконфигурировать все компоненты в полном объёме. Система автоматически сообщит Вам о том, какие элементы необходимы.

Вы получите полный **перечень всех отдельных позиций** с непосредственным указанием цен и персональных скидок. Это позволит Вам выставлять своим клиентам точные счета и при этом постоянно контролировать собственные показатели оборота.

www.BUSCH-JAEGER-SUPPORT.com



www.busch-jaeger-support.com



Информация о продуктах, техническая поддержка

Информация о продуктах и техническая поддержка

Центр поддержки Busch-Jaeger обеспечивает прямой доступ практически ко всей информации касательно наших продуктов, прикладных программ и технических решений. От брошюр с описанием программного обеспечения до подробнейших руководств по монтажу.

Просто найти по ключевому слову, по номеру артикула или сортировать по категориям поиска:

Каталог / проспекты, электронный каталог, программа поставок, справочники / технические характеристики / руководства по эксплуатации

для разделов KNX или общие, ПО, основные данные(BMECat, ETIM, GAEB, формат представления информации Elda), медиа (изображения, видеофильмы), пресса, FAQ (часто задаваемые вопросы) или прочее.

Специальная функция обратной связи „Я хочу получать уведомление“ позволит получать новости по любому выбранному разделу по мере обновлений. Так Вы всегда будете в курсе технического состояния Вашего оборудования и сможете оперативно загружать новейшие обновления.

Контактный адрес:

117997, Москва,
ул. Обручева, 30/1, стр. 2
Тел.: +7 (495) 777 222 0
Факс: +7 (495) 777 222 1

344065, Ростов-на-Дону, Россия
ул. 50-летия Ростсельмаша, 1/52
Тел.: +7 (863) 203 7177
Факс: +7 (863) 203 7177

664033, Иркутск, Россия
ул. Лермонтова, 257
Тел.: +7 (3952) 56 2200
Факс: +7 (3952) 56 2202

194044, Санкт-Петербург, Россия
ул. Гельсингфорская, д.2А
Тел.: +7 (812) 326 9900
Факс: +7 (812) 326 9901

630073, Новосибирск, Россия
пр. Карла Маркса, 47/2
Тел.: +7 (383) 346 5719
Факс: +7 (383) 315 4052

420061, Казань, Россия
ул. Н.Ершова, д. 1А
Тел.: +7 (843) 570 66 73
Факс: +7 (843) 570 66 74

620066, Екатеринбург, Россия
ул. Бархотская, 1
Тел.: +7 (343) 369 0069
Факс: +7 (343) 369 0000

394006, Воронеж, Россия
ул. Свободы, 73
Тел.: +7 (4732) 39 3160
Факс: +7 (4732) 39 3170

443013, Самара,
Московское шоссе, 4А, стр. 2
Тел.: +7 (846) 205 0311
Факс: +7 (846) 205 0312

450071, Уфа, Россия
ул. Рязанская, 10
Тел.: +7 (347) 232 3484
Факс: +7 (347) 232 3484

603140, Нижний Новгород, Россия
Мотальный пер., 8
Тел.: +7 (831) 461 9102
Факс: +7 (831) 461 9164

614077, Пермь, Россия
ул. Аркадия Гайдара, 86
Тел.: +7 (3422) 111 191
Факс: +7 (3422) 111 192

350049, Краснодар,
ул. Красных Партизан, 218
Тел.: +7 (861) 221 1673
Факс: +7 (861) 221 1610

680000, Хабаровск,
ул. Муравьева-Амурского, 44
Тел.: +7 (4212) 30 2335
Факс: +7 (4212) 30 2327

693000, Южно-Сахалинск,
ул. Курильская 38,
Тел.: +7 (4242) 49 7155
Факс: +7 (4242) 49 7155

400005, Волгоград,
пр. Ленина, 86
Тел.: +7 (8442) 24 3700
Факс: +7 (8442) 24 3700

660135, Красноярск,
ул. Взлетная, д. 5, стр. 1,
Тел.: +7 (3912) 298 121
Факс: +7 (3912) 298 122

354002, Сочи,
Курортный проспект, 73
Тел.: +7 (8622) 62 5048
Факс: +7 (8622) 62 5602

По вопросам заказа оборудования обращайтесь к нашим
официальным дистрибьюторам: <http://www.abb.ru/ibs>

Контактный адрес:



Б/Е 0001-0-1285/5.13.0502-D, дп 407029