

Комфорт, надежность, стиль



## ЭЛЕКТРОУСТАНОВОЧНЫЕ ИЗДЕЛИЯ

ОБЗОР ПРОДУКЦИИ 2015

**PULSAL.RU**

**+7 (812) 603-40-33**

Форма, цвет, фактура

стр. 3

LK60



Надежно и современно

стр. 10

LK80

CLASSIC



Классика вне времени

стр. 16

VINTAGE



Универсальность, стиль, безопасность

стр. 22

LK45



Быстрый и удобный наружный монтаж

стр. 28

STANDARD



Надежная защита от пыли и влаги

стр. 29

AQUA (IP54)



Люки напольные для розеток

стр. 30

LUK



Сервисные стойки для прокладки кабеля и организации рабочих мест

стр. 34

TR



Коробки для монолитного строительства

стр. 36

BOX



# Серия LK60

В серии LK 60 реализован модульный принцип построения, позволяющий монтировать до пяти механизмов в многоместные рамки. Серия включает в себя все схемы выключателей и переключателей, светорегуляторы с защитой от короткого замыкания и световой индикацией, розетки силовые с заземлением и без, с защитными шторками, телефонные и компьютерные, в том числе категории 6, телевизионные, для спутникового телевидения, датчики движения и датчики теплого пола. Розетки рассчитаны на ток до 16 А. Защитные шторки в розетках служат для защиты от несанкционированного проникновения и защиты Ваших детей.

Многофункциональные механизмы нового поколения созданы ведущими разработчиками на основе специального термостойкого материала, контакты розеток обеспечивают надежный контакт и пожаробезопасность. Продукция получила сертификаты ГОСТ-R, DVE и CE для европейского рынка. Все лицевые поверхности выполнены из свето-износостойкого АБС-пластика, производимого концерном BAYER (Германия). Прекрасное решение для любого интерьерного стиля.



Свобода выбора цвета, материала и функциональности



Выключатель одноклавишный с индикатором  
Панель: Белый  
Рамка: Белый



Светорегулятор со световой индикацией 450 Вт  
Панель: Бежевый  
Рамка: Бежевый



Розетка телевизионная TV+FM  
Панель: Серебристый металл  
Рамка: Серебристый металл



Розетка с заземляющими контактами  
Панель: Черный бархат  
Рамка: Черный бархат

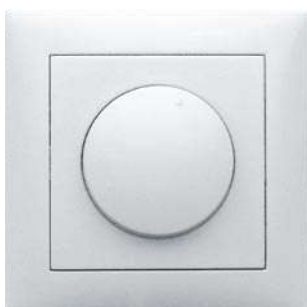

Светорегулятор со световой индикацией 600 Вт  
Панель: Белый  
Рамка: Белый

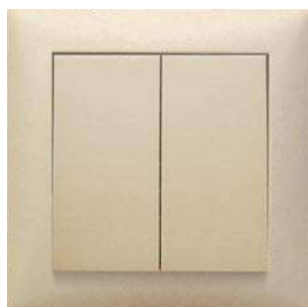

Выключатель двухклавишный  
Панель: Бежевый  
Рамка: Бежевый



Выключатель трехклавишный  
Панель: Серебристый металл  
Рамка: Серый гранит



Розетка с заземляющими контактами  
Панель: Белый  
Рамка: Золото



Розетка с заземляющими контактами и защитными шторками  
Панель: Белый  
Рамка: Белый

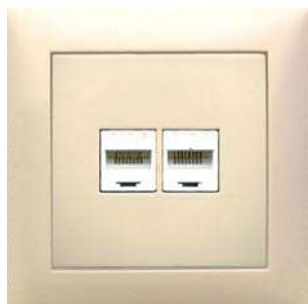

Розетка телефонная двойная 2xRJ 11  
Панель: Бежевый  
Рамка: Бежевый



Розетка с заземляющими контактами и крышкой  
Панель: Серебристый металл  
Рамка: Натуральный алюминий



Выключатель двухклавишный с индикатором  
Панель: Сосна  
Рамка: Сосна



# Серия LK60

Комфорт, надежность, стиль



## Серия LK60

## ЭЛЕКТРОУСТАНОВОЧНЫЕ ИЗДЕЛИЯ



**Розетка скрытой установки с заземляющими контактами без защитных шторок**

Напряжение 250 В  
Ток 16 А  
Габариты 70 x 70 x 42 мм

Код LK60

Цвет

863104		Белый
863101		Бежевый
863103		Серебристый металл
863108		Черный бархат
863125		Сосна



**Розетка скрытой установки с заземляющими контактами с защитными шторками**

Напряжение 250 В  
Ток 16 А  
Габариты 70 x 70 x 42 мм

Код LK60

Цвет

863204		Белый
863201		Бежевый
863203		Серебристый металл
863208		Черный бархат
863225		Сосна



**Розетка скрытой установки без заземляющих контактов с защитными шторками**

Напряжение 250 В  
Ток 16 А  
Габариты 70 x 70 x 39 мм

Код LK60

Цвет

863304		Белый
863301		Бежевый
863303		Серебристый металл
863308		Черный бархат
863325		Сосна



**Розетка скрытой установки с заземляющими контактами, защитными шторками и крышкой**

Напряжение 250 В  
Ток 16 А  
Габариты 70 x 70 x 45 мм

Код LK60

Цвет

863404		Белый
863401		Бежевый
863403		Серебристый металл
863408		Черный бархат
863425		Сосна



**Розетка двойная скрытой установки с заземляющими контактами и защитными шторками**

Напряжение 250 В  
Ток 10 А  
Габариты 80 x 80 x 50 мм

Код LK60

Цвет

863504		Белый
863501		Бежевый
863503		Серебристый металл
863508		Черный бархат
863525		Сосна



**Розетка двойная скрытой установки без заземляющих контактов с защитными шторками**

Напряжение 250 В  
Ток 10 А  
Габариты 80 x 80 x 50 мм

Код LK60

Цвет

863604		Белый
863601		Бежевый
863603		Серебристый металл
863608		Черный бархат
863625		Сосна



**Розетка двойная линейная скрытой установки с заземляющими контактами и защитными шторками**

Напряжение 250 В  
Ток 10 А  
Габариты 80 x 120 x 45 мм

Код LK60

Цвет

863704		Белый
863701		Бежевый
863703		Серебристый металл
863708		Черный бархат
863725		Сосна



**Накладка для телефонной и компьютерной розетки с супортом RJ11 и RJ45 без джека**

Габариты 70 x 70 x 40 мм

Код LK60

Цвет

866104-0		Белый
866101-0		Бежевый
866103-0		Серебристый металл
866108-0		Черный бархат
866125-0		Сосна



**Накладка двойная для телефонной и компьютерной розетки с супортом RJ11 и RJ45 без джека**

Габариты 70 x 70 x 40 мм

Код LK60

Цвет

866204-0		Белый
866201-0		Бежевый
866203-0		Серебристый металл
866208-0		Черный бархат
866225-0		Сосна



**Код 855600  
Механизм розетки телефонной (6 контактов)**

RJ 12



**Код 856100  
Механизм розетки компьютерной (8 контактов)**

RJ 45, категория 5e,  
UTP модуль



**Код 856300  
Механизм розетки компьютерной (8 контактов)**

RJ 45, категория 6,  
UTP модуль

# Серия LK60

# ЭЛЕКТРОУСТАНОВОЧНЫЕ ИЗДЕЛИЯ



### Выключатель скрытой установки одноклавишный

Напряжение 250 В  
Ток 16 А  
Габариты 70 x 70 x 35 мм

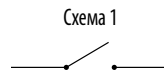

Код LK60  
860104  
860101  
860103  
860108  
860125

Цвет  
 Белый  
 Бежевый  
 Серебристый металл  
 Черный бархат  
 Сосна



### Выключатель скрытой установки одноклавишный с индикатором

Напряжение 250 В  
Ток 16 А  
Габариты 70 x 70 x 35 мм

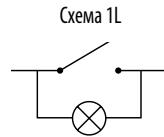

Код LK60  
860204  
860201  
860203  
860208  
860225

Цвет  
 Белый  
 Бежевый  
 Серебристый металл  
 Черный бархат  
 Сосна



### Переключатель скрытой установки на 2 направления одноклавишный

Напряжение 250 В  
Ток 16 А  
Габариты 70 x 70 x 35 мм



Код LK60  
860304  
860301  
860303  
860308  
860325

Цвет  
 Белый  
 Бежевый  
 Серебристый металл  
 Черный бархат  
 Сосна



### Переключатель скрытой установки на 2 направления одноклавишный с индикатором

Напряжение 250 В  
Ток 16 А  
Габариты 70 x 70 x 35 мм

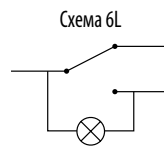

Код LK60  
860404  
860401  
860403  
860408  
860425

Цвет  
 Белый  
 Бежевый  
 Серебристый металл  
 Черный бархат  
 Сосна



### Выключатель-кнопка скрытой установки одноклавишный

Напряжение 250 В  
Ток 10 А  
Габариты 70 x 70 x 35 мм

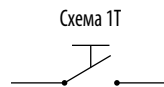

Код LK60  
860504  
860501  
860503  
860508  
860525

Цвет  
 Белый  
 Бежевый  
 Серебристый металл  
 Черный бархат  
 Сосна



### Выключатель скрытой установки двухклавишный

Напряжение 250 В  
Ток 16 А  
Габариты 70 x 70 x 35 мм

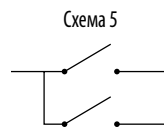

Код LK60  
861104  
861101  
861103  
861108  
861125

Цвет  
 Белый  
 Бежевый  
 Серебристый металл  
 Черный бархат  
 Сосна



### Выключатель скрытой установки двухклавишный с индикаторами

Напряжение 250 В  
Ток 16 А  
Габариты 70 x 70 x 35 мм

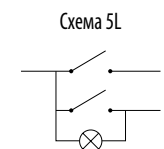

Код LK60  
861204  
861201  
861203  
861208  
861225

Цвет  
 Белый  
 Бежевый  
 Серебристый металл  
 Черный бархат  
 Сосна



### Переключатель скрытой установки двухклавишный с двух мест

Напряжение 250 В  
Ток 16 А  
Габариты 70 x 70 x 35 мм

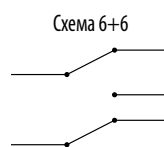

Код LK60  
861304  
861301  
861303  
861308  
861325

Цвет  
 Белый  
 Бежевый  
 Серебристый металл  
 Черный бархат  
 Сосна



### Переключатель перекрестный

Напряжение 250 В  
Ток 16 А  
Габариты 70 x 70 x 35 мм

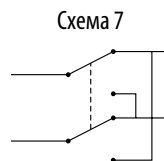

Код LK60  
860604  
860601  
860603  
860608  
860625

Цвет  
 Белый  
 Бежевый  
 Серебристый металл  
 Черный бархат  
 Сосна



### Выключатель скрытой установки трехклавишный

Напряжение 250 В  
Ток 16 А  
Габариты 70 x 70 x 35 мм

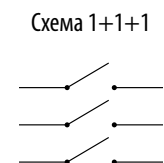

Код LK60  
862104  
862101  
862103  
862108  
862125

Цвет  
 Белый  
 Бежевый  
 Серебристый металл  
 Черный бархат  
 Сосна

■ Заказ подрозетников для установки в капитальные стены и гипсокартон – см. коды 44660, 44661, 44662, 44663 на стр.38

## Серия LK60

## ЭЛЕКТРОУСТАНОВОЧНЫЕ ИЗДЕЛИЯ



**Заглушка с суппортом**

Габариты 70 x 70 x 35 мм

Код LK60

Цвет

868604		Белый
868601		Бежевый
868603		Серебристый металл
868608		Черный бархат
868625		Сосна



**Код 867100**  
**Механизм светорегулятора со световой индикацией 450 Вт**

Напряжение 250 В Ток 2 А  
Габариты 70 x 70 x 53 мм



Накладка светорегулятора со световой индикацией

Код LK60

Цвет

867104		Белый
867101		Бежевый
867103		Серебристый металл
867108		Черный бархат
867125		Сосна



**Код 867200**  
**Механизм светорегулятора со световой индикацией 600 Вт**

Напряжение 250 В Ток 2,4 А  
Габариты 70 x 70 x 53 мм



Накладка светорегулятора со световой индикацией

Код LK60

Цвет

867204		Белый
867201		Бежевый
867203		Серебристый металл
867208		Черный бархат
867225		Сосна



**Код 865100**  
**Механизм розетки телевизионной (оконечной)**

5-862 МГц  
Коэфф. затухания 0.3 Дб  
Габариты 70 x 70 x 40 мм



Накладка розетки телевизионной (оконечной)

Код LK60

Цвет

865104		Белый
865101		Бежевый
865103		Серебристый металл
865108		Черный бархат
865125		Сосна



**Код 865200**  
**Механизм розетки телевизионной TV+FM (оконечной)**

5-862 МГц  
Коэфф. затухания 0.5 Дб  
Габариты 70 x 70 x 40 мм



Накладка розетки телевизионной TV+FM (оконечной)

Код LK60

Цвет

865204		Белый
865201		Бежевый
865203		Серебристый металл
865208		Черный бархат
865225		Сосна



**Код 865300**  
**Механизм розетки телевизионной с центральной платой TV+FM (проходной)**

5-862 МГц  
Коэфф. затухания 3.6 Дб  
Габариты 70 x 70 x 40 мм



Накладка розетки с центральной платой TV+FM (проходной)

Код LK60

Цвет

865204		Белый
865201		Бежевый
865203		Серебристый металл
865208		Черный бархат
865225		Сосна



**Код 865400**  
**Механизм розетки телевизионной с центральной платой TV+FM+SAT (спутниковой)**

5-2400 МГц  
Коэфф. затухания: SAT 2 Дб, TV 0.4 Дб, FM 1.5 Дб  
Габариты 70 x 70 x 40 мм



Накладка розетки с центральной платой TV+FM+SAT (спутниковой)

Код LK60

Цвет

865204		Белый
865201		Бежевый
865203		Серебристый металл
865208		Черный бархат
865225		Сосна



**Код 867400**  
**Механизм аудио-розетки (2 выхода)**



Накладка аудио-розетки

Код LK60

Цвет

867404		Белый
867401		Бежевый
867403		Серебристый металл
867408		Черный бархат
867425		Сосна



**Датчик теплого пола в комплекте с сенсором, с накладкой, до 40°C**

Мощность 3200 Вт  
Ток 14 А



Накладка датчика теплого пола

Код LK60

Цвет

867604		Белый
867601		Бежевый
867603		Серебристый металл
867608		Черный бархат
867625		Сосна



**Датчик движения для помещений**

Зона охвата: 180°  
Радиус действия: ~8 м  
Двухпроводный



Накладка датчика движения

Код LK60

Цвет

867704		Белый
867701		Бежевый
867703		Серебристый металл
867708		Черный бархат



# Серия LK60

# ЭЛЕКТРОУСТАНОВОЧНЫЕ ИЗДЕЛИЯ



**Код 860700**  
**Механизм карточного выключателя для гостиниц**  
 (поставляется в комплекте с картой-ключом)  
 Габариты 70 x 70 x 35 мм



Накладка карточного выключателя

Код LK60  
 860704  
 860701  
 860703  
 860708  
 860725

Цвет  
 Белый  
 Бежевый  
 Серебристый металллик  
 Черный бархат  
 Сосна



**Универсальная защитная рамка с крышкой для выключателей и розеток IP44**  
 Габариты 82 x 82 x 10 мм

Код LK60  
 869104  
 869101  
 869103  
 869108  
 869125

Цвет  
 Белый  
 Бежевый  
 Серебристый металллик  
 Черный  
 Сосна



**Выключатель 2-клавишный для жалюзи**  
 Габариты 70 x 70 x 35 мм

Код LK60  
 861404  
 861401  
 861403  
 861408  
 861425

Цвет  
 Белый  
 Бежевый  
 Серебристый  
 Черный  
 Сосна



**Коробка SM однополюсная разборная для монтажа с миниканалами**  
 Габариты 85 x 85 x 43 мм

Код  
 72911  
 44960

Цвет  
 Белый  
 Бежевый



**Пружина для выключателя (кнопка звонка)**

Код 868700

■ Заказ подрозетников для установки в капитальные стены и гипсокартон – см. коды 44660, 44661, 44662, 44663 на стр.38

## Модульный принцип системы LKStudio (Евростандарт)

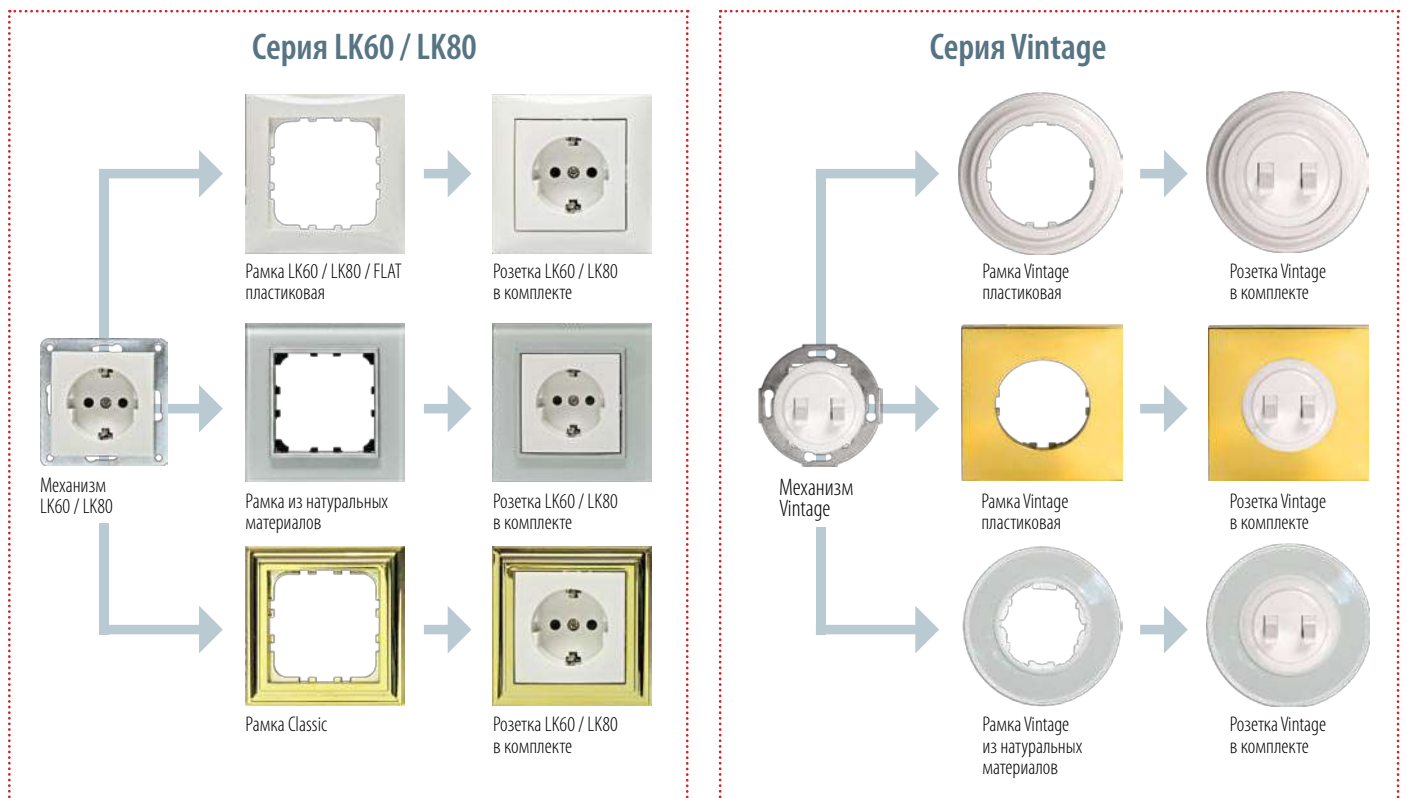



# Серия LK60

РАМКИ

# ЭЛЕКТРОУСТАНОВОЧНЫЕ ИЗДЕЛИЯ



**Рамка 1-постовая**

Габариты 82 x 82 x 10 мм

Код LK60	Цвет
864104	Белый
864101	Бежевый
864103	Серебристый металл
864108	Черный бархат
864116	Золото
864143	Блестящее серебро
864125	Сосна



**Рамка 2-постовая**

Габариты 153 x 82 x 10 мм

Код LK60	Цвет
864204	Белый
864201	Бежевый
864203	Серебристый металл
864208	Черный бархат
864216	Золото
864243	Блестящее серебро
864225	Сосна



**Рамка 3-постовая**

Габариты 224 x 82 x 10 мм

Код LK60	Цвет
864304	Белый
864301	Бежевый
864303	Серебристый металл
864308	Черный бархат
864316	Золото
864343	Блестящее серебро
864325	Сосна



**Рамка 4-постовая**

Габариты 295 x 82 x 10 мм

Код LK60	Цвет
864404	Белый
864401	Бежевый
864403	Серебристый металл
864408	Черный бархат
864416	Золото
864443	Блестящее серебро
864425	Сосна



**Рамка 5-постовая**

Габариты 366 x 82 x 10 мм

Код LK60	Цвет
864504	Белый
864501	Бежевый
864503	Серебристый металл
864508	Черный бархат
864516	Золото
864543	Блестящее серебро
864525	Сосна

## Рамки из натуральных материалов



**Рамка из натурального светлого стекла**

Наименование	Код	Габариты (мм)
Рамка 1-постовая	864111	92 x 92 x 10
Рамка 2-постовая	864211	163 x 92 x 10
Рамка 3-постовая	864311	234 x 92 x 10
Рамка 4-постовая	864411	305 x 92 x 10
Рамка 5-постовая	864511	376 x 92 x 10



**Рамка из натурального темного дерева Венге**

Наименование	Код	Габариты (мм)
Рамка 1-постовая	864145	92 x 92 x 10
Рамка 2-постовая	864245	163 x 92 x 10
Рамка 3-постовая	864345	234 x 92 x 10
Рамка 4-постовая	864445	305 x 92 x 10
Рамка 5-постовая	864545	376 x 92 x 10



**Рамка из натурального темного стекла**

Наименование	Код	Габариты (мм)
Рамка 1-постовая	864110	92 x 92 x 10
Рамка 2-постовая	864210	163 x 92 x 10
Рамка 3-постовая	864310	234 x 92 x 10
Рамка 4-постовая	864410	305 x 92 x 10
Рамка 5-постовая	864510	376 x 92 x 10



**Рамка из натурального светлого дерева «Светлый дуб»**

Наименование	Код	Габариты (мм)
Рамка 1-постовая	864155	92 x 92 x 10
Рамка 2-постовая	864255	163 x 92 x 10
Рамка 3-постовая	864355	234 x 92 x 10
Рамка 4-постовая	864455	305 x 92 x 10
Рамка 5-постовая	864555	376 x 92 x 10



**Рамка из натурального красного стекла**

Наименование	Код	Габариты (мм)
Рамка 1-постовая	864112	92 x 92 x 10
Рамка 2-постовая	864212	163 x 92 x 10
Рамка 3-постовая	864312	234 x 92 x 10
Рамка 4-постовая	864412	305 x 92 x 10
Рамка 5-постовая	864512	376 x 92 x 10



**Рамка из декоративного камня «Серый гранит»**

Наименование	Код	Габариты (мм)
Рамка 1-постовая	864179	92 x 92 x 10
Рамка 2-постовая	864279	163 x 92 x 10
Рамка 3-постовая	864379	234 x 92 x 10
Рамка 4-постовая	864479	305 x 92 x 10
Рамка 5-постовая	864579	376 x 92 x 10



**Рамка из натурального анодированного алюминия**

Наименование	Код	Габариты (мм)
Рамка 1-постовая	864123	92 x 92 x 10
Рамка 2-постовая	864223	163 x 92 x 10
Рамка 3-постовая	864323	234 x 92 x 10
Рамка 4-постовая	864423	305 x 92 x 10
Рамка 5-постовая	864523	376 x 92 x 10



**Рамка из декоративного камня «Белый мрамор»**

Наименование	Код	Габариты (мм)
Рамка 1-постовая	864189	92 x 92 x 10
Рамка 2-постовая	864289	163 x 92 x 10
Рамка 3-постовая	864389	234 x 92 x 10
Рамка 4-постовая	864489	305 x 92 x 10
Рамка 5-постовая	864589	376 x 92 x 10

\* Рамки из красного стекла поставляются под заказ

# Серия LK80

Надежно и современно



## Серия LK80

## ЭЛЕКТРОУСТАНОВОЧНЫЕ ИЗДЕЛИЯ



### Выключатель скрытой установки одноклавишный

Напряжение 250 В  
Ток 16 А  
Габариты 70 x 70 x 35 мм

Схема 1



Код LK80

840104  
840101  
840103  
840108  
840109

Цвет

Белый  
 Бежевый  
 Серебристый металл  
 Черный бархат  
 Коричневый



### Выключатель скрытой установки одноклавишный с индикатором

Напряжение 250 В  
Ток 16 А  
Габариты 70 x 70 x 35 мм

Схема 1L

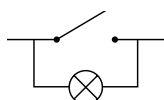

Код LK80

840204  
840201  
840203  
840208  
840209

Цвет

Белый  
 Бежевый  
 Серебристый металл  
 Черный бархат  
 Коричневый



### Переключатель скрытой установки на 2 направления одноклавишный

Напряжение 250 В  
Ток 16 А  
Габариты 70 x 70 x 35 мм

Схема 6

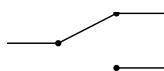

Код LK80

840304  
840301  
840303  
840308  
840309

Цвет

Белый  
 Бежевый  
 Серебристый металл  
 Черный бархат  
 Коричневый



### Переключатель скрытой установки на 2 направления одноклавишный с индикатором

Напряжение 250 В  
Ток 16 А  
Габариты 70 x 70 x 35 мм

Схема 6L

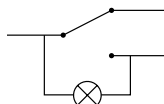

Код LK80

840404  
840401  
840403  
840408  
840409

Цвет

Белый  
 Бежевый  
 Серебристый металл  
 Черный бархат  
 Коричневый



### Выключатель-кнопка скрытой установки одноклавишный

Напряжение 250 В  
Ток 10 А  
Габариты 70 x 70 x 35 мм

Схема 1Т

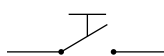

Код LK80

840504  
840501  
840503  
840508  
840509

Цвет

Белый  
 Бежевый  
 Серебристый металл  
 Черный бархат  
 Коричневый



### Выключатель скрытой установки двухклавишный

Напряжение 250 В  
Ток 16 А  
Габариты 70 x 70 x 35 мм

Схема 5

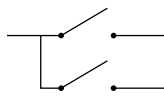

Код LK80

841104  
841101  
841103  
841108  
841109

Цвет

Белый  
 Бежевый  
 Серебристый металл  
 Черный бархат  
 Коричневый



### Выключатель скрытой установки двухклавишный с индикаторами

Напряжение 250 В  
Ток 16 А  
Габариты 70 x 70 x 35 мм

Схема 5L

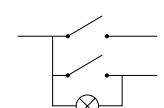

Код LK80

841204  
841201  
841203  
841208  
841209

Цвет

Белый  
 Бежевый  
 Серебристый металл  
 Черный бархат  
 Коричневый



### Переключатель скрытой установки двухклавишный с двух мест

Напряжение 250 В  
Ток 16 А  
Габариты 70 x 70 x 35 мм

Схема 6+6



Код LK80

841304  
841301  
841303  
841308  
841309

Цвет

Белый  
 Бежевый  
 Серебристый металл  
 Черный бархат  
 Коричневый



### Переключатель перекрестный

Напряжение 250 В  
Ток 16 А  
Габариты 70 x 70 x 35 мм

Схема 7

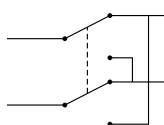

Код LK80

840604  
840601  
840603  
840608  
840609

Цвет

Белый  
 Бежевый  
 Серебристый металл  
 Черный бархат  
 Коричневый



### Заглушка с суппортом

Габариты 70 x 70 x 35 мм

Код LK80

848604  
848601  
848603  
848608  
848609

Цвет

Белый  
 Бежевый  
 Серебристый металл  
 Черный бархат  
 Коричневый



# Серия LK80

# ЭЛЕКТРОУСТАНОВОЧНЫЕ ИЗДЕЛИЯ

■ Заказ подрозетников для установки в капитальные стены, бетон и гипсокартон – см. коды 44661, 44662, 44663 на стр.79



**Код 867100**  
**Механизм светорегулятора со световой индикацией 450 Вт**  
 Напряжение 250 В Ток 2 А  
 Габариты 70 x 70 x 53 мм



Накладка светорегулятора со световой индикацией

Код LK80  
 847104  
 847101  
 847103  
 847108  
 847109

Цвет  
 Белый  
 Бежевый  
 Серебристый металл  
 Черный бархат  
 Коричневый



**Код 867200**  
**Механизм светорегулятора со световой индикацией 600 Вт**  
 Напряжение 250 В Ток 2,4 А  
 Габариты 70 x 70 x 53 мм



Накладка светорегулятора со световой индикацией

Код LK80  
 847204  
 847201  
 847203  
 847208  
 847209

Цвет  
 Белый  
 Бежевый  
 Серебристый металл  
 Черный бархат  
 Коричневый



**Код 865100**  
**Механизм розетки телевизионной (оконечной)**  
 5-862 МГц  
 Коэфф. затухания 0.3 Дб  
 Габариты 70 x 70 x 40 мм



Накладка розетки телевизионной (оконечной)

Код LK80  
 845104  
 845101  
 845103  
 845108  
 845109

Цвет  
 Белый  
 Бежевый  
 Серебристый металл  
 Черный бархат  
 Коричневый



**Код 865200**  
**Механизм розетки телевизионной TV+FM (оконечной)**  
 5-862 МГц  
 Коэфф. затухания 0.5 Дб  
 Габариты 70 x 70 x 40 мм



Накладка розетки телевизионной TV+FM (оконечной)

Код LK80  
 845204  
 845201  
 845203  
 845208  
 845209

Цвет  
 Белый  
 Бежевый  
 Серебристый металл  
 Черный бархат  
 Коричневый



**Код 865300**  
**Механизм розетки телевизионной с центральной платой TV+FM (проходной)**  
 5-862 МГц  
 Коэфф. затухания 3.6 Дб  
 Габариты 70 x 70 x 40 мм

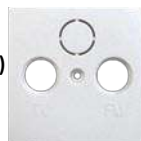

Накладка розетки с центральной платой TV+FM (проходной)

Код LK80  
 845204  
 845201  
 845203  
 845208  
 845209

Цвет  
 Белый  
 Бежевый  
 Серебристый металл  
 Черный бархат  
 Коричневый



**Код 865400**  
**Механизм розетки телевизионной с центральной платой TV+FM+SAT (спутниковой)**  
 5-2400 МГц  
 Коэфф. затухания: SAT 2 Дб, TV 0.4 Дб, FM 1.5 Дб  
 Габариты 70 x 70 x 40 мм



Накладка розетки с центральной платой TV+FM+SAT (спутниковой)

Код LK80  
 845204  
 845201  
 845203  
 845208  
 845209

Цвет  
 Белый  
 Бежевый  
 Серебристый металл  
 Черный бархат  
 Коричневый



**Код 867400**  
**Механизм аудио-розетки (2 выхода)**



Накладка аудио-розетки

Код LK80  
 847404  
 847401  
 847403  
 847408  
 847409

Цвет  
 Белый  
 Бежевый  
 Серебристый металл  
 Черный бархат  
 Коричневый



**Код 860700**  
**Механизм карточного выключателя для гостиниц (поставляется в комплекте с картой-ключом)**  
 Габариты 70 x 70 x 35 мм



Накладка карточного выключателя

Код LK80  
 860704  
 860701  
 860703  
 860708

Цвет  
 Белый  
 Бежевый  
 Серебристый металл  
 Черный бархат



**Датчик теплового пола в комплекте с сенсором, с накладкой, до 40°С**  
 Мощность 3200 Вт  
 Ток 14 А

Код LK80  
 867604  
 867601  
 867603  
 867608  
 867609

Цвет  
 Белый  
 Бежевый  
 Серебристый металл  
 Черный бархат  
 Коричневый



**Датчик движения для помещений**  
 Зона охвата: 180°  
 Радиус действия: ~8 м  
 Двухпроводный

Код LK80  
 867704  
 867701  
 867703  
 867708

Цвет  
 Белый  
 Бежевый  
 Серебристый металл  
 Черный бархат

■ Заказ подрозетников для установки в капитальные стены и гипсокартон – см. коды 44660, 44661, 44662, 44663 на стр.38



## Серия LK80

## ЭЛЕКТРОУСТАНОВОЧНЫЕ ИЗДЕЛИЯ







**Розетка скрытой установки с заземляющими контактами без защитных шторок**

Напряжение 250 В  
Ток 16 А  
Габариты 70 x 70 x 42 мм

Код LK80

843104  
843101  
843103  
843108  
843109

Цвет

 Белый  
 Бежевый  
 Серебристый металл  
 Черный бархат  
 Коричневый







**Розетка скрытой установки с заземляющими контактами с защитными шторками**

Напряжение 250 В  
Ток 16 А  
Габариты 70 x 70 x 42 мм

Код LK80

843204  
843201  
843203  
843208  
843209

Цвет

 Белый  
 Бежевый  
 Серебристый металл  
 Черный бархат  
 Коричневый







**Розетка скрытой установки без заземляющих контактов с защитными шторками**

Напряжение 250 В  
Ток 16 А  
Габариты 70 x 70 x 39 мм

Код LK80

843304  
843301  
843303  
843308  
843309

Цвет

 Белый  
 Бежевый  
 Серебристый металл  
 Черный бархат  
 Коричневый







**Розетка скрытой установки с заземляющими контактами, защитными шторками и крышкой**

Напряжение 250 В  
Ток 16 А  
Габариты 70 x 70 x 45 мм

Код LK80

843404  
843401  
843403  
843408  
843409

Цвет

 Белый  
 Бежевый  
 Серебристый металл  
 Черный бархат  
 Коричневый







**Розетка двойная скрытой установки с заземляющими контактами и защитными шторками**

Напряжение 250 В  
Ток 10 А  
Габариты 80 x 80 x 50 мм

Код LK80

843504  
843501  
843503  
843508  
843509

Цвет

 Белый  
 Бежевый  
 Серебристый металл  
 Черный бархат  
 Коричневый







**Розетка двойная скрытой установки без заземляющих контактов с защитными шторками**

Напряжение 250 В  
Ток 10 А  
Габариты 80 x 80 x 50 мм

Код LK80

843604  
843601  
843603  
843608  
843609

Цвет

 Белый  
 Бежевый  
 Серебристый металл  
 Черный бархат  
 Коричневый







**Накладка для телефонной и компьютерной розетки с супортом RJ11 и RJ45 без джека**

Габариты 70 x 70 x 40 мм

Код LK80

846104-0  
846101-0  
846103-0  
846108-0  
846125-0

Цвет

 Белый  
 Бежевый  
 Серебристый металл  
 Черный бархат  
 Коричневый







**Накладка двойная для телефонной и компьютерной розетки с супортом RJ11 и RJ45 без джека**

Габариты 70 x 70 x 40 мм

Код LK80

846204-0  
846201-0  
846203-0  
846208-0  
846225-0

Цвет

 Белый  
 Бежевый  
 Серебристый металл  
 Черный бархат  
 Коричневый



Код 855600  
**Механизм розетки телефонной (6 контактов)**

RJ 12



Код 856100  
**Механизм розетки компьютерной (8 контактов)**

RJ 45, категория 5e,  
UTP модуль



Код 856300  
**Механизм розетки компьютерной (8 контактов)**

RJ 45, категория 6,  
UTP модуль

## Рамки LK80

## ЭЛЕКТРОУСТАНОВОЧНЫЕ ИЗДЕЛИЯ



### Рамка 1-постовая

Габариты 82 x 82 x 10 мм

Код LK80

804104  
804101  
804103  
804108  
804109

Цвет

Белый  
 Бежевый  
 Серебристый металл  
 Черный бархат  
 Коричневый

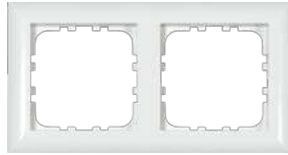

### Рамка 2-постовая

Габариты 153 x 82 x 10 мм

Код LK80

804204  
804201  
804203  
804208  
804209

Цвет

Белый  
 Бежевый  
 Серебристый металл  
 Черный бархат  
 Коричневый

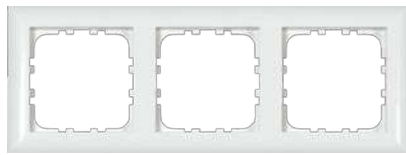

### Рамка 3-постовая

Габариты 224 x 82 x 10 мм

Код LK80

804304  
804301  
804303  
804308  
804309

Цвет

Белый  
 Бежевый  
 Серебристый металл  
 Черный бархат  
 Коричневый

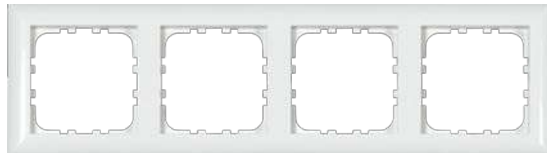

### Рамка 4-постовая

Габариты 295 x 82 x 10 мм

Код LK80

804404  
804401  
804403  
804408  
804409

Цвет

Белый  
 Бежевый  
 Серебристый металл  
 Черный бархат  
 Коричневый

## Рамки FLAT для серии LK80



### Рамка 1-постовая

Габариты 82 x 82 x 10 мм

Код LK80

844104  
844101  
844103  
844108

Цвет

Белый  
 Бежевый  
 Серебристый металл  
 Черный бархат



### Рамка 2-постовая

Габариты 153 x 82 x 10 мм

Код LK80

844204  
844201  
844203  
844208

Цвет

Белый  
 Бежевый  
 Серебристый металл  
 Черный бархат

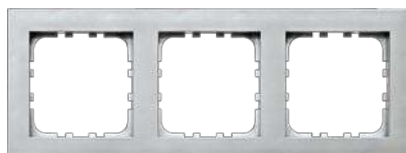

### Рамка 3-постовая

Габариты 224 x 82 x 10 мм

Код LK80

844304  
844301  
844303  
844308

Цвет

Белый  
 Бежевый  
 Серебристый металл  
 Черный бархат

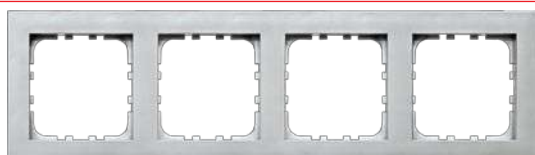

### Рамка 4-постовая

Габариты 295 x 82 x 10 мм

Код LK80

844404  
844401  
844403  
844408

Цвет

Белый  
 Бежевый  
 Серебристый металл  
 Черный бархат

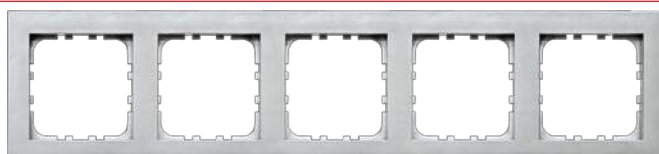

### Рамка 5-постовая

Габариты 366 x 82 x 10 мм

Код LK80



844504  
844501  
844503  
844508

Цвет

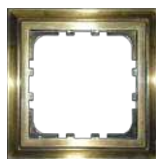

Белый  
 Бежевый  
 Серебристый металл  
 Черный бархат

## Рамки CLASSIC для серии LK80 ЭЛЕКТРОУСТАНОВОЧНЫЕ ИЗДЕЛИЯ





<b>Рамка 1-постовая</b> Габариты 82 x 82 x 10 мм	Код	Цвет
	894103	 Серебристый металл
	894116	 Золото
	894127	 Бронза





<b>Рамка 2-постовая</b> Габариты 153 x 82 x 10 мм	Код	Цвет
	894203	 Серебристый металл
	894216	 Золото
	894227	 Бронза





<b>Рамка 3-постовая</b> Габариты 224 x 82 x 10 мм	Код	Цвет
	894303	 Серебристый металл
	894316	 Золото
	894327	 Бронза



<b>Рамка 4-постовая</b> Габариты 295 x 82 x 10 мм	Код	Цвет
	894403	 Серебристый металл
	894416	 Золото
	894427	 Бронза



<b>Рамка 5-постовая</b> Габариты 366 x 82 x 10 мм	Код	Цвет
	894503	 Серебристый металл
	894516	 Золото
	894527	 Бронза

\* Рамка 4-постовая серии Classic поставляется под заказ

\*\* Рамка 5-постовая серии Classic поставляется под заказ

## Рамки из натуральных материалов



**Рамка из  
натурального  
светлого  
стекла**

Наименование	Код	Габариты (мм)
Рамка 1-постовая	864111	92 x 92 x 10
Рамка 2-постовая	864211	163 x 92 x 10
Рамка 3-постовая	864311	234 x 92 x 10
Рамка 4-постовая	864411	305 x 92 x 10
Рамка 5-постовая	864511	376 x 92 x 10



**Рамка из  
натурального  
темного дерева  
Венге**

Наименование	Код	Габариты (мм)
Рамка 1-постовая	864145	92 x 92 x 10
Рамка 2-постовая	864245	163 x 92 x 10
Рамка 3-постовая	864345	234 x 92 x 10
Рамка 4-постовая	864445	305 x 92 x 10
Рамка 5-постовая	864545	376 x 92 x 10



**Рамка из  
натурального  
темного стекла**

Наименование	Код	Габариты (мм)
Рамка 1-постовая	864110	92 x 92 x 10
Рамка 2-постовая	864210	163 x 92 x 10
Рамка 3-постовая	864310	234 x 92 x 10
Рамка 4-постовая	864410	305 x 92 x 10
Рамка 5-постовая	864510	376 x 92 x 10



**Рамка из  
натурального  
светлого дерева  
«Светлый дуб»**

Наименование	Код	Габариты (мм)
Рамка 1-постовая	864155	92 x 92 x 10
Рамка 2-постовая	864255	163 x 92 x 10
Рамка 3-постовая	864355	234 x 92 x 10
Рамка 4-постовая	864455	305 x 92 x 10
Рамка 5-постовая	864555	376 x 92 x 10



**Рамка из  
натурального  
красного стекла**

Наименование	Код	Габариты (мм)
Рамка 1-постовая	864112	92 x 92 x 10
Рамка 2-постовая	864212	163 x 92 x 10
Рамка 3-постовая	864312	234 x 92 x 10
Рамка 4-постовая	864412	305 x 92 x 10
Рамка 5-постовая	864512	376 x 92 x 10



**Рамка из  
декоративного  
камня «Серый  
гранит»**

Наименование	Код	Габариты (мм)
Рамка 1-постовая	864179	92 x 92 x 10
Рамка 2-постовая	864279	163 x 92 x 10
Рамка 3-постовая	864379	234 x 92 x 10
Рамка 4-постовая	864479	305 x 92 x 10
Рамка 5-постовая	864579	376 x 92 x 10



**Рамка из  
натурального  
анодированного  
алюминия**

Наименование	Код	Габариты (мм)
Рамка 1-постовая	864123	92 x 92 x 10
Рамка 2-постовая	864223	163 x 92 x 10
Рамка 3-постовая	864323	234 x 92 x 10
Рамка 4-постовая	864423	305 x 92 x 10
Рамка 5-постовая	864523	376 x 92 x 10



**Рамка из  
декоративного  
камня «Белый  
мрамор»**

Наименование	Код	Габариты (мм)
Рамка 1-постовая	864189	92 x 92 x 10
Рамка 2-постовая	864289	163 x 92 x 10
Рамка 3-постовая	864389	234 x 92 x 10
Рамка 4-постовая	864489	305 x 92 x 10
Рамка 5-постовая	864589	376 x 92 x 10

\* Рамки из красного стекла поставляются под заказ

# *Vintage*

Классика вне времени





# Vintage

**Серия VINTAGE™** является олицетворением ретро классики, сочетая традиции и эксклюзивность в интерьерном дизайне.

Уникальная особенность серии VINTAGE™ – возможность на основе основных компонентов осуществлять быстрый и легкий переход на открытый электромонтаж всего одним изделием – подъемной коробкой из поликарбоната под рамки серии Classic.

## Разработка опытных конструкторов

- Материал контактных групп – высокоупругая фосфористая бронза, исключает возможность «залипания» контактов
- Механизмы – надежность и безопасность эксплуатации работы, тест – 40000 циклов (вкл-откл)

## Высококачественные материалы – цвет и форма:

- Использование металла для роторного и тумблерного типа выключателей
- Рамки – натуральное светлое или темное стекло, высококачественный поликарбонат, покрытый тремя слоями специального лака

**Безопасность** – контроль качества сборки, сертификация ГОСТ-Р.

Комплексное решение и удобство и простота монтажа обеспечивается наличием различных аксессуаров позволяющих создать совершенное пространство интерьера в винтажной стилистике.

Классика вне времени



# Серия VINTAGE

# ЭЛЕКТРОУСТАНОВОЧНЫЕ ИЗДЕЛИЯ



**Розетка скрытой установки с заземляющими контактами и защитными шторками**  
 Напряжение 250 В  
 Ток 16 А  
 Габариты R70 x 37 мм

Код	Цвет
883204	<input type="checkbox"/> Белый
883208	<input checked="" type="checkbox"/> Черный



**Розетка скрытой установки без заземляющих контактов с защитными шторками**  
 Напряжение 250 В  
 Ток 16 А  
 Габариты R70 x 37 мм

Код	Цвет
883304	<input type="checkbox"/> Белый
883308	<input checked="" type="checkbox"/> Черный



Код 885100  
**Механизм розетки телевизионной оконечной**  
 5-862 МГц  
 Коэфф. затухания 0.3 Дб  
 Габариты R70 x 40 мм



Накладка розетки телевизионной

Код	Цвет
885104	<input type="checkbox"/> Белый
885108	<input checked="" type="checkbox"/> Черный



Код 885200  
**Механизм розетки телевизионной TV + FM оконечной**  
 5-862 МГц  
 Коэфф. затухания 0.5 Дб  
 Габариты R70 x 40 мм



Накладка розетки телевизионной

Код	Цвет
885204	<input type="checkbox"/> Белый
885208	<input checked="" type="checkbox"/> Черный



Код 885300  
**Механизм розетки телевизионной TV + FM проходной**  
 5-862 МГц  
 Коэфф. затухания 3.6 Дб  
 Габариты R70 x 40 мм



Накладка розетки телевизионной

Код	Цвет
885204	<input type="checkbox"/> Белый
885208	<input checked="" type="checkbox"/> Черный



Код 885400  
**Механизм розетки телевизионной TV + FM + SAT оконечной**  
 5-2400 МГц  
 Коэфф. затухания: SAT 2 Дб, TV 0.4 Дб, FM 1.5 Дб  
 Габариты R70 x 40 мм



Накладка розетки телевизионной

Код	Цвет
885404	<input type="checkbox"/> Белый
885408	<input checked="" type="checkbox"/> Черный



Код 887200  
**Механизм светорегулятора со световой индикацией**  
 Напряжение 250 В Мощность 450 Вт  
 Ток 2.4 А Габариты R70 x 53 мм



Накладка светорегулятора со световой индикацией

Код	Цвет
887104	<input type="checkbox"/> Белый
887108	<input checked="" type="checkbox"/> Черный



**Розетка телефонная RJ-12 с накладкой**  
 Габариты R70 x 37 мм

Код	Цвет
885504	<input type="checkbox"/> Белый
885508	<input checked="" type="checkbox"/> Черный



**Розетка двойная телефонная RJ-12 с накладкой**  
 Габариты R70 x 37 мм

Код	Цвет
885904	<input type="checkbox"/> Белый
885908	<input checked="" type="checkbox"/> Черный



**Розетка компьютерная RJ-45 категория 5е с накладкой**  
 Габариты R70 x 37 мм

Код	Цвет
886104	<input type="checkbox"/> Белый
886108	<input checked="" type="checkbox"/> Черный



**Розетка двойная компьютерная RJ-45 категория 5е с накладкой**  
 Габариты R70 x 37 мм

Код	Цвет
886204	<input type="checkbox"/> Белый
886208	<input checked="" type="checkbox"/> Черный

■ Заказ подрозетников для установки в капитальные стены и гипсокартон – см. коды 44660, 44661, 44662, 44663 на стр.38

# Серия VINTAGE

# ЭЛЕКТРОУСТАНОВОЧНЫЕ ИЗДЕЛИЯ



Розетка компьютерная  
RJ-45 категория 6 с накладкой

Габариты R70 x 37 мм

Код	Цвет
886304	<input type="checkbox"/> Белый
886308	<input checked="" type="checkbox"/> Черный



Розетка двойная компьютерная  
RJ-45 категория 6 с накладкой

Габариты R70 x 37 мм

Код	Цвет
886404	<input type="checkbox"/> Белый
886408	<input checked="" type="checkbox"/> Черный



Переключатель скрытой установки однопрычажковый  
на два направления

Напряжение 250 В

Ток 10-16 А

Габариты R70 x 37 мм

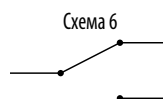

Код	Цвет
880804	<input type="checkbox"/> Белый
880808	<input checked="" type="checkbox"/> Черный



Переключатель скрытой установки однопрычажковый  
на два направления с индикатором

Напряжение 250 В

Ток 10-16 А

Габариты 70 x 70 x 37 мм

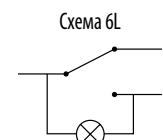

Код	Цвет
880904	<input type="checkbox"/> Белый
880908	<input checked="" type="checkbox"/> Черный



Выключатель скрытой установки двухрычажковый

Напряжение 250 В

Ток 10-16 А

Габариты R70 x 37 мм

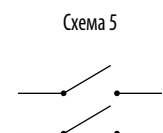

Код	Цвет
882304	<input type="checkbox"/> Белый
882308	<input checked="" type="checkbox"/> Черный



Переключатель скрытой установки двухрычажковый  
с двух мест

Напряжение 250 В

Ток 10-16 А

Габариты R70 x 37 мм

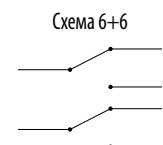

Код	Цвет
882404	<input type="checkbox"/> Белый
882408	<input checked="" type="checkbox"/> Черный



Выключатель скрытой установки поворотный  
на два направления

Напряжение 250 В

Ток 10-16 А

Габариты R70 x 37 мм



Код	Цвет
880704	<input type="checkbox"/> Белый
880708	<input checked="" type="checkbox"/> Черный



Выключатель скрытой установки поворотный

Напряжение 250 В

Ток 10-16 А

Габариты R70 x 37 мм

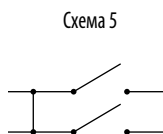

Код	Цвет
880604	<input type="checkbox"/> Белый
880608	<input checked="" type="checkbox"/> Черный



Подъемная коробка  
1-постовая круглая  
(для перехода на открытый монтаж)

\* Применяется только для 1-местных рамок

Код	Цвет
889004	<input type="checkbox"/> Белый
889008	<input checked="" type="checkbox"/> Черный



Код 888416  
Тумблер поворотного выключателя  
LK Vintage-Quadro  
Цвет: Золото



Код 888427  
Тумблер поворотного выключателя  
LK Vintage-Quadro  
Цвет: Бронза



Код 888516  
Тумблер рычажкового выключателя  
LK Vintage-Quadro  
Цвет: Золото



Код 888527  
Тумблер рычажкового выключателя  
LK Vintage-Quadro  
Цвет: Бронза

# Серия VINTAGE

# ЭЛЕКТРОУСТАНОВОЧНЫЕ ИЗДЕЛИЯ



**Выключатель одноклавишный скрытой установки**  
 Напряжение 250 В  
 Ток 10-16 А Габариты R70 x 37 мм



Код	Цвет
880104	Белый
880108	Черный



**Выключатель одноклавишный скрытой установки с индикатором**  
 Напряжение 250 В  
 Ток 10-16 А Габариты R70 x 37 мм

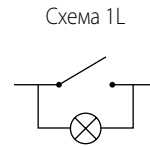

Код	Цвет
880204	Белый
880208	Черный



**Выключатель-кнопка одноклавишный скрытой установки**  
 Напряжение 250 В  
 Ток 10-16 А Габариты R70 x 37 мм

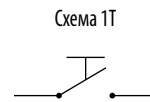

Код	Цвет
880504	Белый
880508	Черный



**Переключатель одноклавишный скрытой установки на два направления**  
 Напряжение 250 В  
 Ток 10-16 А Габариты R70 x 37 мм

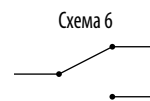

Код	Цвет
880304	Белый
880308	Черный



**Переключатель одноклавишный скрытой установки на два направления с индикатором**  
 Напряжение 250 В  
 Ток 10-16 А Габариты R70 x 37 мм

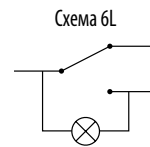

Код	Цвет
880404	Белый
880408	Черный



**Выключатель двухклавишный скрытой установки**  
 Напряжение 250 В  
 Ток 10-16 А Габариты R70 x 37 мм

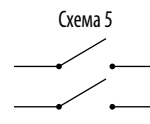

Код	Цвет
881104	Белый
881108	Черный



**Выключатель двухклавишный скрытой установки с индикатором**  
 Напряжение 250 В  
 Ток 10-16 А Габариты R70 x 37 мм

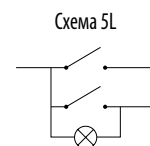

Код	Цвет
881204	Белый
881208	Черный



**Переключатель двухклавишный скрытой установки с двух мест**  
 Напряжение 250 В  
 Ток 10-16 А Габариты R70 x 37 мм

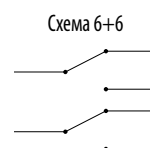

Код	Цвет
881304	Белый
881308	Черный



**Переключатель перекрестный скрытой установки**  
 Напряжение 250 В  
 Ток 10-16 А Габариты R70 x 37 мм

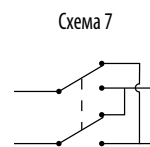

Код	Цвет
881704	Белый
881708	Черный



**Заглушка с суппортом**  
 Габариты R70 x 37 мм

Код	Цвет
888604	Белый
888608	Черный



**Кабельный держатель (изолятор) для открытого монтажа**

Код	Цвет
888304	Белый
888308	Черный



**Пружина для выключателя (кнопка звонка)**

Код	8868700
-----	---------

■ Заказ подрозетников для установки в капитальные стены и гипсокартон – см. коды 44660, 44661, 44662, 44663 на стр.38



# Серия VINTAGE

РАМКИ

# ЭЛЕКТРОУСТАНОВОЧНЫЕ ИЗДЕЛИЯ



Рамка 1-постовая (Classic)  
Габариты: R82 x 10 мм

Материал: ПС поликарбонат

Код	Цвет
889104	Белый
889108	Черный
889116	Золото
889127	Бронза



Рамка 2-постовая (Classic)  
Габариты: 153 x 82 x 10 мм

Материал: ПС поликарбонат

Код	Цвет
889204	Белый
889208	Черный
889216	Золото
889227	Бронза



Рамка 3-постовая (Classic)

Материал: ПС поликарбонат

Код	Цвет
889304	Белый
889308	Черный
889316	Золото
889327	Бронза

Габариты: 224 x 82 x 10 мм



Рамка 4-постовая (Classic)

Материал: ПС поликарбонат

Код	Цвет
889404	Белый
889408	Черный
889416	Золото
889427	Бронза

Габариты: 295 x 82 x 10 мм



Рамка\* 5-постовая (Classic)

Материал: ПС поликарбонат

Код	Цвет
889504	Белый
889508	Черный
889516	Золото
889527	Бронза

Габариты: 366 x 82 x 10 мм



Рамка 1-постовая (Quadro)  
Габариты: 82 x 82 x 10 мм

Материал: ПС поликарбонат

Код	Цвет
884104	Белый
884108	Черный
884116	Золото
884127	Бронза



Рамка 2-постовая (Quadro)  
Габариты: 153 x 82 x 10 мм

Материал: ПС поликарбонат

Код	Цвет
884204	Белый
884208	Черный
884216	Золото
884227	Бронза



Рамка 3-постовая (Quadro)

Материал: ПС поликарбонат

Код	Цвет
884304	Белый
884308	Черный
884316	Золото
884327	Бронза

Габариты: 224 x 82 x 10 мм

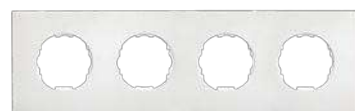

Рамка 4-постовая (Quadro)

Материал: ПС поликарбонат

Код	Цвет
884404	Белый
884408	Черный
884416	Золото
884427	Бронза

Габариты: 295 x 82 x 10 мм



Рамка\* 5-постовая (Quadro)

Материал: ПС поликарбонат

Код	Цвет
884504	Белый
884508	Черный
884516	Золото
884527	Бронза

Габариты: 366 x 82 x 10 мм



Рамка из натурального светлого стекла

Наименование	Код	Габариты (мм)
Рамка 1-постовая	884111	92 x 92 x 10
Рамка 2-постовая	884211	163 x 92 x 10
Рамка 3-постовая	884311	234 x 92 x 10



Рамка из натурального темного стекла

Наименование	Код	Габариты (мм)
Рамка 1-постовая	884110	92 x 92 x 10
Рамка 2-постовая	884210	163 x 92 x 10
Рамка 3-постовая	884310	234 x 92 x 10



Рамка круглая из натурального светлого стекла

Наименование	Код	Габариты (мм)
Рамка 1-постовая	889111	R92 x 10



Рамка круглая из натурального темного стекла

Наименование	Код	Габариты (мм)
Рамка 1-постовая	889110	R92 x 10



Рамка круглая промежуточная из натурального светлого стекла (для построения 3-х и более постов)

Код	Габариты (мм)
889311	92 x 70 x 10



Рамка круглая промежуточная из натурального темного стекла (для построения 3-х и более постов)

Код	Габариты (мм)
889310	92 x 70 x 10



Рамка круглая оконечная из натурального светлого стекла (для построения неограниченного количества постов)

Код	Габариты (мм)
889211	92 x 80 x 10



Рамка круглая оконечная из натурального темного стекла (для построения неограниченного количества постов)

Код	Габариты (мм)
889210	92 x 80 x 10

\* Рамка 5 постов Vintage поставляется под заказ

# Серия LK45

Элегантно, удобно, безопасно

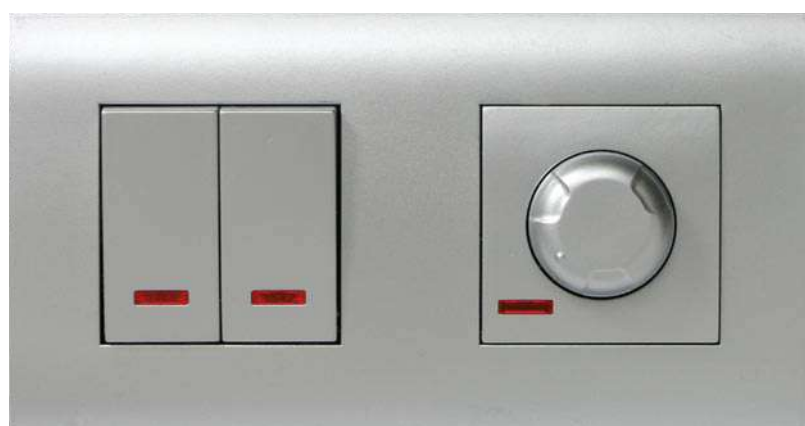

## Серия LK45

Элегантно, удобно, безопасно





# Серия LK45

# ЭЛЕКТРОУСТАНОВОЧНЫЕ ИЗДЕЛИЯ

	<b>Розетка с заземляющими контактами и защитными шторками</b> (гляnceвая поверхность), для систем кабельных каналов, люков и колонн	2 модуля	Код 851104 851101 851103 851108	Цвет Белый Бежевый Серебристый металл Черный бархат	
	<b>Розетка с заземляющими контактами и защитными шторками</b> для выделения «чистого питания» (гляnceвая поверхность), для систем кабельных каналов, люков и колонн	2 модуля	Код 851107 851119 851109	Цвет Красный Зеленый Синий	
	<b>Розетка с заземляющими контактами без защитных шторок</b> (матовая поверхность)	2 модуля	Код 851304 851301 851303 851308	Цвет Белый Бежевый Серебристый металл Черный бархат	
	<b>Розетка с заземляющими контактами и защитными шторками</b> (матовая поверхность)	2 модуля	Код 851404 851401 851403 851408	Цвет Белый Бежевый Серебристый металл Черный бархат	
	<b>Розетка с заземляющими контактами, крышкой и защитными шторками</b>	2 модуля	Код 851504 851501 851503 851508	Цвет Белый Бежевый Серебристый металл Черный бархат	
	<b>Розетка с заземляющими контактами и защитными шторками под углом 45 градусов</b> (гляnceвая поверхность), для систем кабельных каналов, люков и колонн	2 модуля	Код 851204 851207	Цвет Белый Красный	
	<b>Розетка с заземляющими контактами и защитными шторками под углом 45 градусов с ключом</b> (гляnceвая поверхность), для систем кабельных каналов, люков и колонн	2 модуля	Код 851604 851607	Цвет Белый Красный	
	<b>Розетка с заземляющими контактами двойная под углом 45 градусов</b> (гляnceвая поверхность), для систем кабельных каналов, люков и колонн	4 модуля	Код 851704 851707	Цвет Белый Красный	
	<b>Розетка телевизионная оконечная</b>	2 модуля	Код 852104 852101 852103 852108	Цвет Белый Бежевый Серебристый металл Черный бархат	
	<b>Розетка телевизионная TV+FM (оконечная)</b> 5-1000 МГц	2 модуля	Код 852204 852201 852203 852208	Цвет Белый Бежевый Серебристый металл Черный бархат	
	<b>Розетка телевизионная TV+FM+SAT (оконечная)</b> 5-2300 МГц	2 модуля	Код 852404 852401 852403 852408	Цвет Белый Бежевый Серебристый металл Черный бархат	
	<b>Аудио-розетка (2 выхода)</b>	2 модуля	Механизм аудио-розетки Накладка аудио-розетки Накладка аудио-розетки Накладка аудио-розетки Накладка аудио-розетки	Код 857400 857404 857401 857403 857408	Цвет Белый Бежевый Серебристый металл Черный бархат

\* 1 модуль = 45 x 22.5 мм, 2 модуля = 45 x 45 мм



## Серия LK45

## ЭЛЕКТРОУСТАНОВОЧНЫЕ ИЗДЕЛИЯ

	<b>Выключатель 1-клавишный</b> Напряжение 250 В Ток 16 А 1 модуль		Код 850104 850101 850103 850108	Цвет <ul style="list-style-type: none"> <li><span style="display: inline-block; width: 10px; height: 10px; background-color: white; border: 1px solid black; margin-right: 5px;"></span> Белый</li> <li><span style="display: inline-block; width: 10px; height: 10px; background-color: #d3d3d3; border: 1px solid black; margin-right: 5px;"></span> Бежевый</li> <li><span style="display: inline-block; width: 10px; height: 10px; background-color: #e0e0e0; border: 1px solid black; margin-right: 5px;"></span> Серебристый металл</li> <li><span style="display: inline-block; width: 10px; height: 10px; background-color: black; border: 1px solid black; margin-right: 5px;"></span> Черный бархат</li> </ul>
	<b>Переключатель 1-клавишный с двух мест</b> Напряжение 250 В Ток 16 А 1 модуль		Код 850204 850201 850203 850208	Цвет <ul style="list-style-type: none"> <li><span style="display: inline-block; width: 10px; height: 10px; background-color: white; border: 1px solid black; margin-right: 5px;"></span> Белый</li> <li><span style="display: inline-block; width: 10px; height: 10px; background-color: #d3d3d3; border: 1px solid black; margin-right: 5px;"></span> Бежевый</li> <li><span style="display: inline-block; width: 10px; height: 10px; background-color: #e0e0e0; border: 1px solid black; margin-right: 5px;"></span> Серебристый металл</li> <li><span style="display: inline-block; width: 10px; height: 10px; background-color: black; border: 1px solid black; margin-right: 5px;"></span> Черный бархат</li> </ul>
	<b>Выключатель 1-клавишный с индикатором</b> Напряжение 250 В Ток 16 А 1 модуль		Код 850304 850301 850303 850308	Цвет <ul style="list-style-type: none"> <li><span style="display: inline-block; width: 10px; height: 10px; background-color: white; border: 1px solid black; margin-right: 5px;"></span> Белый</li> <li><span style="display: inline-block; width: 10px; height: 10px; background-color: #d3d3d3; border: 1px solid black; margin-right: 5px;"></span> Бежевый</li> <li><span style="display: inline-block; width: 10px; height: 10px; background-color: #e0e0e0; border: 1px solid black; margin-right: 5px;"></span> Серебристый металл</li> <li><span style="display: inline-block; width: 10px; height: 10px; background-color: black; border: 1px solid black; margin-right: 5px;"></span> Черный бархат</li> </ul>
	<b>Переключатель 1-клавишный с двух мест, с индикатором</b> Напряжение 250 В Ток 16 А 1 модуль		Код 850404 850401 850403 850408	Цвет <ul style="list-style-type: none"> <li><span style="display: inline-block; width: 10px; height: 10px; background-color: white; border: 1px solid black; margin-right: 5px;"></span> Белый</li> <li><span style="display: inline-block; width: 10px; height: 10px; background-color: #d3d3d3; border: 1px solid black; margin-right: 5px;"></span> Бежевый</li> <li><span style="display: inline-block; width: 10px; height: 10px; background-color: #e0e0e0; border: 1px solid black; margin-right: 5px;"></span> Серебристый металл</li> <li><span style="display: inline-block; width: 10px; height: 10px; background-color: black; border: 1px solid black; margin-right: 5px;"></span> Черный бархат</li> </ul>
	<b>Выключатель-кнопка 1-клавишный</b> Напряжение 250 В Ток 10 А 1 модуль		Код 850504 850501 850503 850508	Цвет <ul style="list-style-type: none"> <li><span style="display: inline-block; width: 10px; height: 10px; background-color: white; border: 1px solid black; margin-right: 5px;"></span> Белый</li> <li><span style="display: inline-block; width: 10px; height: 10px; background-color: #d3d3d3; border: 1px solid black; margin-right: 5px;"></span> Бежевый</li> <li><span style="display: inline-block; width: 10px; height: 10px; background-color: #e0e0e0; border: 1px solid black; margin-right: 5px;"></span> Серебристый металл</li> <li><span style="display: inline-block; width: 10px; height: 10px; background-color: black; border: 1px solid black; margin-right: 5px;"></span> Черный бархат</li> </ul>
	<b>Выключатель 1-клавишный</b> Напряжение 250 В Ток 16 А 2 модуля		Код 850704 850701 850703 850708	Цвет <ul style="list-style-type: none"> <li><span style="display: inline-block; width: 10px; height: 10px; background-color: white; border: 1px solid black; margin-right: 5px;"></span> Белый</li> <li><span style="display: inline-block; width: 10px; height: 10px; background-color: #d3d3d3; border: 1px solid black; margin-right: 5px;"></span> Бежевый</li> <li><span style="display: inline-block; width: 10px; height: 10px; background-color: #e0e0e0; border: 1px solid black; margin-right: 5px;"></span> Серебристый металл</li> <li><span style="display: inline-block; width: 10px; height: 10px; background-color: black; border: 1px solid black; margin-right: 5px;"></span> Черный бархат</li> </ul>
	<b>Переключатель 1-клавишный с двух мест</b> Напряжение 250 В Ток 16 А 2 модуля		Код 850804 850801 850803 850808	Цвет <ul style="list-style-type: none"> <li><span style="display: inline-block; width: 10px; height: 10px; background-color: white; border: 1px solid black; margin-right: 5px;"></span> Белый</li> <li><span style="display: inline-block; width: 10px; height: 10px; background-color: #d3d3d3; border: 1px solid black; margin-right: 5px;"></span> Бежевый</li> <li><span style="display: inline-block; width: 10px; height: 10px; background-color: #e0e0e0; border: 1px solid black; margin-right: 5px;"></span> Серебристый металл</li> <li><span style="display: inline-block; width: 10px; height: 10px; background-color: black; border: 1px solid black; margin-right: 5px;"></span> Черный бархат</li> </ul>
	<b>Выключатель 1-клавишный с индикатором</b> Напряжение 250 В Ток 16 А 2 модуля		Код 850904 850901 850903 850908	Цвет <ul style="list-style-type: none"> <li><span style="display: inline-block; width: 10px; height: 10px; background-color: white; border: 1px solid black; margin-right: 5px;"></span> Белый</li> <li><span style="display: inline-block; width: 10px; height: 10px; background-color: #d3d3d3; border: 1px solid black; margin-right: 5px;"></span> Бежевый</li> <li><span style="display: inline-block; width: 10px; height: 10px; background-color: #e0e0e0; border: 1px solid black; margin-right: 5px;"></span> Серебристый металл</li> <li><span style="display: inline-block; width: 10px; height: 10px; background-color: black; border: 1px solid black; margin-right: 5px;"></span> Черный бархат</li> </ul>
	Код 855600 <b>Механизм розетки телефонной (6 контактов)</b> RJ 12		Код 853104 853101 853103 853108	Цвет <ul style="list-style-type: none"> <li><span style="display: inline-block; width: 10px; height: 10px; background-color: white; border: 1px solid black; margin-right: 5px;"></span> Белый</li> <li><span style="display: inline-block; width: 10px; height: 10px; background-color: #d3d3d3; border: 1px solid black; margin-right: 5px;"></span> Бежевый</li> <li><span style="display: inline-block; width: 10px; height: 10px; background-color: #e0e0e0; border: 1px solid black; margin-right: 5px;"></span> Серебристый металл</li> <li><span style="display: inline-block; width: 10px; height: 10px; background-color: black; border: 1px solid black; margin-right: 5px;"></span> Черный бархат</li> </ul>
	Код 856100 <b>Механизм розетки компьютерной (8 контактов)</b> RJ 45, категория 5e, UTP модуль		Код 853204 853201 853203 853208	Цвет <ul style="list-style-type: none"> <li><span style="display: inline-block; width: 10px; height: 10px; background-color: white; border: 1px solid black; margin-right: 5px;"></span> Белый</li> <li><span style="display: inline-block; width: 10px; height: 10px; background-color: #d3d3d3; border: 1px solid black; margin-right: 5px;"></span> Бежевый</li> <li><span style="display: inline-block; width: 10px; height: 10px; background-color: #e0e0e0; border: 1px solid black; margin-right: 5px;"></span> Серебристый металл</li> <li><span style="display: inline-block; width: 10px; height: 10px; background-color: black; border: 1px solid black; margin-right: 5px;"></span> Черный бархат</li> </ul>
	Код 856300 <b>Механизм розетки компьютерной (8 контактов)</b> RJ 45, категория 6, UTP модуль		Код 853104 853101 853103 853108	Цвет <ul style="list-style-type: none"> <li><span style="display: inline-block; width: 10px; height: 10px; background-color: white; border: 1px solid black; margin-right: 5px;"></span> Белый</li> <li><span style="display: inline-block; width: 10px; height: 10px; background-color: #d3d3d3; border: 1px solid black; margin-right: 5px;"></span> Бежевый</li> <li><span style="display: inline-block; width: 10px; height: 10px; background-color: #e0e0e0; border: 1px solid black; margin-right: 5px;"></span> Серебристый металл</li> <li><span style="display: inline-block; width: 10px; height: 10px; background-color: black; border: 1px solid black; margin-right: 5px;"></span> Черный бархат</li> </ul>
	Код 857200 <b>Светорегулятор 50-600 Вт в сборе</b>	Напряжение 250 В Ток 2,4 А 2 модуля	Код 857204 857201 857203 857208	Цвет <ul style="list-style-type: none"> <li><span style="display: inline-block; width: 10px; height: 10px; background-color: white; border: 1px solid black; margin-right: 5px;"></span> Белый</li> <li><span style="display: inline-block; width: 10px; height: 10px; background-color: #d3d3d3; border: 1px solid black; margin-right: 5px;"></span> Бежевый</li> <li><span style="display: inline-block; width: 10px; height: 10px; background-color: #e0e0e0; border: 1px solid black; margin-right: 5px;"></span> Серебристый металл</li> <li><span style="display: inline-block; width: 10px; height: 10px; background-color: black; border: 1px solid black; margin-right: 5px;"></span> Черный бархат</li> </ul>

\* 1 модуль = 45 x 22.5 мм, 2 модуля = 45 x 45 мм

# Серия LK45

# ЭЛЕКТРОУСТАНОВОЧНЫЕ ИЗДЕЛИЯ



### Коробка герметичная IP55 с прозрачной силиконовой панелью для открытого монтажа

Предназначена для установки любых приборов серии LK45 с габаритами 2 шт. 22,5 x 45 мм или 1 шт. 45 x 45 мм

Габариты:  
2 модуля

Код  
855003

Цвет  
 Серый



### EM45 Суппорт с лапками для установочной рамки

Предназначен для комбинирования механизмов в рамочные конструкции

Габариты:  
70 x 70 x 16 мм  
(1 пост = 45 x 45 мм)  
Код 854008



### EM60 Суппорт для розетки, крепежный размер 60 мм для установки в короб с крышкой 80 мм и колонны

Габариты:  
75 x 75 x 20 мм  
Код 73907  
Цвет  Белый



### SM45/2 Коробка модульная 1 пост (2 модуля) под розетки 45 x 45 мм для монтажа с миниканалами

Габариты:  
65 x 65 x 45 мм  
Код 72914  
Цвет  Белый



### SM45/4 Коробка модульная 2 поста (4 модуля) под розетки 45 x 45 мм для монтажа с миниканалами

Габариты:  
110 x 65 x 45 мм  
Код 72944  
Цвет  Белый



### SM45/6 Коробка модульная 3 поста (6 модулей) под розетки 45 x 45 мм для монтажа с миниканалами

Габариты:  
155 x 65 x 45 мм  
Код 72946  
Цвет  Белый



### SM45/8 Коробка модульная 4 поста (8 модулей) под розетки 45 x 45 мм для монтажа с миниканалами

Габариты:  
110 x 110 x 45 мм  
Код 72948  
Цвет  Белый



### SMP Коробка модульная под розетки 45x45 мм для монтажа с миниканалами

Габариты:  
65 x 78 x 50 мм  
Код 72919  
Цвет  Белый



### Заглушка

Код	Цвет
855104	<input type="checkbox"/> Белый
855101	<input type="checkbox"/> Бежевый
855103	<input type="checkbox"/> Серебр. металл
855108	<input type="checkbox"/> Черный бархат
855204	<input type="checkbox"/> Белый

1 модуль  
2 модуля



### PM45 Суппорт для одной розетки 45x45 мм для монтажа в кабель-каналы с крышкой 80 мм и колонны

Габариты:  
65 x 78 x 30 мм  
Код 73909  
Цвет  Белый



### PM45/4 Суппорт для двух розеток 45x45 мм для монтажа в кабель-каналы с крышкой 80 мм и колонны

Габариты:  
140 x 78 x 30 мм  
Код 73915  
Цвет  Белый



### PM45/6 Суппорт для трех розеток 45x45 мм для монтажа в кабель-каналы с крышкой 80 мм и колонны

Габариты:  
190 x 78 x 30 мм  
Код 73916  
Цвет  Белый



### Рамка 1-постовая (пластик)

Код	Цвет
854104	<input type="checkbox"/> Белый
854101	<input type="checkbox"/> Бежевый
854103	<input type="checkbox"/> Серебр. металл
854108	<input type="checkbox"/> Черный бархат

Габариты:  
2 модуля

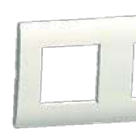

### Рамка 2-постовая (пластик)

Код	Цвет
854204	<input type="checkbox"/> Белый
854201	<input type="checkbox"/> Бежевый
854203	<input type="checkbox"/> Серебр. металл
854208	<input type="checkbox"/> Черный бархат

Габариты:  
4 модуля



### Рамка 3-постовая (пластик)

Код	Цвет
854304	<input type="checkbox"/> Белый
854301	<input type="checkbox"/> Бежевый
854303	<input type="checkbox"/> Серебр. металл
854308	<input type="checkbox"/> Черный бархат

Габариты:  
6 модулей



### Рамка 4-постовая (пластик)

Код	Цвет
854404	<input type="checkbox"/> Белый
854401	<input type="checkbox"/> Бежевый
854403	<input type="checkbox"/> Серебр. металл
854408	<input type="checkbox"/> Черный бархат

Габариты:  
8 модулей



### Рамка 1-постовая декоративная металлическая (бронза)

Код 854120  
Габариты:  
95 x 95 мм



### Рамка 2-постовая декоративная металлическая (бронза)

Код 854220  
Габариты:  
165 x 95 мм



### Рамка 3-постовая декоративная металлическая (бронза)

Код 854320  
Габариты:  
235 x 95 мм



### Рамка из натурального светлого стекла

Наименование	Код	Габариты (мм)
Рамка 1-постовая	854111	80 x 80 x 12
Рамка 2-постовая	854211	152 x 80 x 12
Рамка 3-постовая	854311	222 x 80 x 12



### Рамка из натурального анодированного алюминия

Наименование	Код	Габариты (мм)
Рамка 1-постовая	854123	80 x 80 x 12
Рамка 2-постовая	854223	152 x 80 x 12
Рамка 3-постовая	854323	222 x 80 x 12
Рамка 4-постовая	854423	293 x 80 x 12



### Рамка из натурального темного стекла

Наименование	Код	Габариты (мм)
Рамка 1-постовая	854110	80 x 80 x 12
Рамка 2-постовая	854210	152 x 80 x 12
Рамка 3-постовая	854310	222 x 80 x 12

\* 1 модуль = 45 x 22,5 мм, 2 модуля = 45 x 45 мм

## МОНТАЖ СЕРИИ LK45 НА ОТКРЫТУЮ ПРОВОДКУ С КОРОБКАМИ IP20 И IP55



**Выключатель одноклавишный  
45x45 мм в коробке  
для открытой проводки**

Код коробки	Цвет	Код выключателя	Цвет
IP20 72914	Белый	850704	Белый*
IP55 855003	Серый		



**Выключатель двухклавишный  
2x45x22.5 мм в коробке  
для открытой проводки**

Код коробки	Цвет	Код выключателя	Цвет
IP20 72914	Белый	850104	Белый*
IP55 855003	Серый		



**Выключатель одноклавишный  
45x45 мм с подсветкой  
в коробке для открытой проводки**

Код коробки	Цвет	Код выключателя	Цвет
IP20 72914	Белый	850704	Белый*
IP55 855003	Серый		



**Выключатель двухклавишный  
2x45x22.5 мм с подсветкой  
в коробке для открытой проводки**

Код коробки	Цвет	Код выключателя	Цвет
IP20 72914	Белый	850304	Белый*
IP55 855003	Серый		



**Выключатель-кнопка  
двухклавишный 2x45x22.5 мм  
в коробке для открытой проводки**

Код коробки	Цвет	Код выключателя	Цвет
IP20 72914	Белый	850504	Белый*
IP55 855003	Серый		



**Розетка с заземляющими контактами  
и защитными шторками  
в коробке для открытой проводки**

Код коробки	Цвет	Код розетки	Цвет
IP20 72914	Белый	851104	Белый*
IP55 855003	Серый		



**Розетка с заземляющими контактами  
для выделения чистого питания  
в коробке для открытой проводки**

Код коробки	Цвет	Код розетки	Цвет
IP20 72914	Белый	851107	Красный
IP55 855003	Серый	851119	Зеленый
		851109	Синий



**Розетки телефонные  
с накладками 2x45x22.5 мм  
в коробке для открытой проводки**

Код коробки	Цвет	Код розетки	Цвет
IP20 72914	Белый	853104	Белый*
IP55 855003	Серый		

\* в коробках для открытой проводки могут использоваться механизмы любого цвета, а также любые другие механизмы стандарта 45x45 мм

# Серия STANDARD РОЗЕТКИ И ВЫКЛЮЧАТЕЛИ ДЛЯ ОТКРЫТОЙ ПРОВОДКИ

	Розетка открытой установки с заземляющими контактами и защитными шторками	Напряжение 250 В Ток 16 А  Габариты 65 x 65 x 43 мм	Код 813204 813201 813225	Цвет □ Белый ■ Бежевый ■ Сосна	
	Розетка открытой установки без заземляющих контактов с защитными шторками	Напряжение 250 В Ток 16 А  Габариты 65 x 65 x 30 мм	Код 813304 813301 813325	Цвет □ Белый ■ Бежевый ■ Сосна	
	Розетка двойная открытой установки с заземляющими контактами и защитными шторками	Напряжение 250 В Ток 16 А  Габариты 110 x 65 x 43 мм	Код 813504 813501 813525	Цвет □ Белый ■ Бежевый ■ Сосна	
	Розетка тройная открытой установки с заземляющими контактами и защитными шторками, с индикатором	Напряжение 250 В Ток 16 А  Габариты 165 x 65 x 43 мм	Код 813704 813701 813725	Цвет □ Белый ■ Бежевый ■ Сосна	
	Розетка двойная открытой установки без заземляющих контактов с защитными шторками	Напряжение 250 В Ток 16 А  Габариты 120 x 65 x 30 мм	Код 813604 813601 813625	Цвет □ Белый ■ Бежевый ■ Сосна	
	Розетка четырехместная открытой проводки с заземляющими контактами и защитными шторками	Напряжение 250 В Ток 16 А  Габариты 115 x 95 x 43 мм	Код 814004 814001 814025	Цвет □ Белый ■ Бежевый ■ Сосна	
	Розетка шестиместная открытой проводки с заземляющими контактами и защитными шторками, с индикатором	Напряжение 250 В Ток 16 А  Габариты 170 x 95 x 43 мм	Код 813804 813801 813825	Цвет □ Белый ■ Бежевый ■ Сосна	
	Розетка четырехместная открытой проводки без заземляющих контактов с защитными шторками	Напряжение 250 В Ток 16 А  Габариты 115 x 95 x 30 мм	Код 813904 813901 813925	Цвет □ Белый ■ Бежевый ■ Сосна	
	Выключатель открытой установки одноклавишный однополюсный (Схема 1)	Напряжение 250 В Ток 10 А  Габариты 65 x 65 x 30 мм	Код 810104 810101 810125	Цвет □ Белый ■ Бежевый ■ Сосна	
	Выключатель открытой установки двухклавишный (Схема 5)	Напряжение 250 В Ток 10 А  Габариты 65 x 65 x 30 мм	Код 811104 811101 811125	Цвет □ Белый ■ Бежевый ■ Сосна	



## Серия AQUA (IP54) РОЗЕТКИ И ВЫКЛЮЧАТЕЛИ ДЛЯ ОТКРЫТОЙ ПРОВОДКИ



Розетка с заземляющим контактом и защитными шторками, герметичная IP 54 для открытого монтажа

/ EF600G /

Код 80007

Цвет  серый

Напряжение 250 В

Ток 16 А

Габариты 80 x 65 x 60 мм



Розетка двойная с заземляющим контактом и защитными шторками, герметичная IP 54 для открытого монтажа

/ EF602G /

Код 80008

Цвет  серый

Напряжение 250 В

Ток 16 А

Габариты 80 x 120 x 60 мм



Выключатель одноклавишный, герметичный IP 54 для открытого монтажа, однополюсный (Схема 1)

/ EF600S /

Код 80001

Цвет  серый

Напряжение 250 В

Ток 10 А

Габариты 80 x 65 x 60 мм

Схема 1



Выключатель-кнопка одноклавишный, герметичный IP 54 для открытого монтажа, на два направления (Схема 1Т)

/ EF600SD /

Код 80002

Цвет  серый

Напряжение 250 В

Ток 10 А

Габариты 80 x 65 x 60 мм

Схема 1Т

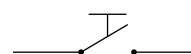

Переключатель одноклавишный, герметичный IP 54 для открытого монтажа, монтажа, с двух мест (Схема 6)

/ EF600SA /

Код 80003

Цвет  серый

Напряжение 250 В

Ток 10 А

Габариты 80 x 65 x 60 мм

Схема 6

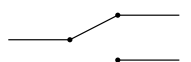

Выключатель двухполюсный одноклавишный, герметичный IP 54 для открытого монтажа (Схема 2)

/ EF210A /

Код 80004

Цвет  серый

Напряжение 250 В

Ток 10 А

Габариты 80 x 65 x 60 мм

Схема 2



Переключатель одноклавишный с индикатором, герметичный IP 54 для открытого монтажа, на два направления (Схема 6L)

/ EF600SW /

Код 80005

Цвет  серый

Напряжение 250 В

Ток 10 А

Габариты 80 x 65 x 60 мм

Схема 6L

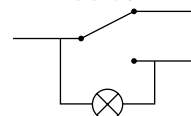

Переключатель двухклавишный двухполюсный с двух мест, герметичный IP 54 для открытого монтажа, на два направления (Схема 6+6)

/ EF602SA /

Код 80006

Цвет  серый

Напряжение 250 В

Ток 10 А

Габариты 80 x 65 x 60 мм

Схема 6+6

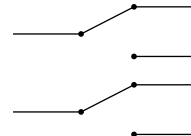

## Серия LUK

## Люки напольные для розеток

- Система лючков LUK – профессиональное решение для организации рабочих мест в открытых интерьерах, где требуется прямое подведение электропитания и информационных сетей на площади в удалении от основных стен.
- Системы лючков интегрируются с кабельными трассами, расположенными в полу и/или непосредственно в закладных пола (в случае монолитного бетонного пола) и устанавливаются непосредственно в плиты фальш-полов или на залитые в бетон посадочные коробки.

### ЛЮК В ПОЛ НА 1.5 ПОСТА

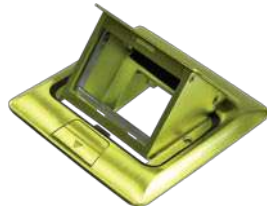

Код	Наименование		Размеры, А x В x С, мм	Применение	Материал	Размеры вводов	Кол-во вводов	Кол-во в упаковке
<b>70016</b>	LUK/1.5BR	Люк в пол (на 1,5 поста), 45 x 45, латунь	120 x 120	IP20-40	Латунь			1
<b>70017</b>	LUK/1.5AL	Люк в пол (на 1,5 поста), 45 x 45, сталь	120 x 120	для заливки и в фальш-пол	Сталь			1
<b>70116</b>	BOX/1.5S	Коробка для лючков LUK/1.5BR, LUK/1.5AL в пол (металл. для заливки в бетон)	100 x 100 x 55	IP20-40	Нержавеющая сталь	D 22 мм / D 27 мм	7 / 6	1

### ЛЮК В ПОЛ НА 2 ПОСТА



Код	Наименование		Размеры, А x В x С, мм	Применение	Материал	Размеры вводов	Кол-во вводов	Кол-во в упаковке
<b>70020</b>	LUK/2BR	Люк в пол (на 2 поста), 45 x 45, латунь	146 x 146	для заливки и в фальш-пол	Латунь			1
<b>70021</b>	LUK/2AL	Люк в пол (на 2 поста), 45 x 45, сталь	146 x 146	IP20-40	Сталь			1
<b>70120</b>	BOX/2S	Коробка для лючка LUK/2 в пол (металлическая для заливки в бетон)	122 x 122 x 60	для заливки и в фальш-пол	Нержавеющая сталь	D 22 мм / D 27 мм	7 / 6	1

### ЛЮК В ПОЛ НА 1.5 ПОСТА АНТИВАНДАЛЬНЫЙ ВО ВЛАГОЗАЩИЩЕННОМ ИСПОЛНЕНИИ IP44

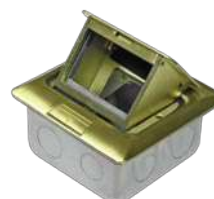

Внимание!  
Решение поставляется  
в комплекте с коробкой.



Код	Наименование		Размеры, А x В x С, мм	Применение	Материал	Размеры вводов	Кол-во вводов	Кол-во в упаковке
<b>70023</b>	LUK/1.5BR44	Люк встраиваемый на 1,5 модуля (45x45 мм) с коробкой, латунь IP44	120 x 120	IP44	Латунь	D 22 мм / D 27 мм	7 / 6	1
<b>70024</b>	LUK/1.5AL44	Люк встраиваемый на 1,5 модуля (45x45 мм) с коробкой, сталь IP44	120 x 120	IP44	Сталь	D 22 мм / D 27 мм	7 / 6	1

- В систему лючков LUK путем защелкивания устанавливаются приборы серии LK45™, стр. 22
- 1 модуль = 45 x 22,5 мм, 2 модуля = 1 пост = 45 x 45 мм

## Серия LUK

## Люки напольные для розеток

### ЛЮК КРУГЛЫЙ НА 2 ПОСТА (ПЛАСТИК)



Код	Наименование	Размеры, А x В x С, мм	Применение	Материал	Размеры вводов	Кол-во вводов	Кол-во в упаковке
<b>70022</b>	LUK/2 Люк в пол (на 2 поста), 45x45, пластиковый	D 125	IP20-40	Нейлон + АБС			1
<b>70122</b>	BOX/2 Коробка для люка LUK/2 в пол (пластиковая для заливки в бетон)	D 167,3 x 73,8	для заливки и в фальш-пол	Нейлон + АБС	D 27 мм	3	1

### ЛЮК В ПОЛ НА 4 ПОСТА



Код	Наименование	Размеры, А x В x С, мм	Применение	Материал	Размеры вводов	Кол-во вводов	Кол-во в упаковке
<b>70040</b>	LUK/4 Люк в пол на 4 поста (45x45 мм), в комплекте с коробкой и суппортами	169 x 141,5 x 80 126 x 110,5 x 70	IP20	Нейлон + сталь	D 22 мм / D 27 мм	4 / 4	1

- В систему люков LUK путем защелкивания устанавливаются приборы серии LK45™, стр. 22
- 1 модуль = 45 x 22,5 мм, 2 модуля = 1 пост = 45 x 45 мм





## Серия LUK

## Люки напольные для розеток

### ЛЮК В ПОЛ НА 6 ПОСТОВ



Код	Наименование		Размеры, А x В x С, мм	Применение	Материал	Размеры вводов	Кол-во вводов	Кол-во в упаковке
70060	LUK/6	Люк в пол, на 6 постов (45x45 мм), пластиковый	270 x 185 x 80	IP20-40	Нейлон + АБС			1
70160	BOX/6	Коробка для люка LUK/6 (пластиковая для заливки в бетон)	240 x 160 x 60	для заливки и в фальш-пол	Нейлон + АБС	D 16 мм / D 30 мм	8 / 2	1

### ЛЮК В ПОЛ НА 8 ПОСТОВ



Код	Наименование		Размеры, А x В x С, мм	Применение	Материал	Размеры вводов	Кол-во вводов	Кол-во в упаковке
70081	LUK/8P	Люк в пол, на 8 постов (45x45 мм), пластиковый	270 x 185 x 80	IP20-40	Нейлон + АБС			1
70160	BOX/6	Коробка для люка LUK/8P (пластиковая для заливки в бетон)	240 x 160 x 60	для заливки и в фальш-пол	Нейлон + АБС	D 16 мм / D 30 мм	8 / 2	1

### ЛЮК В ПОЛ НА 8 ПОСТОВ



Код	Наименование		Размеры, А x В x С, мм	Применение	Материал	Размеры вводов	Кол-во вводов	Кол-во в упаковке
70080	LUK/8	Люк в пол на 8 постов (45x45 мм), сталь	320 x 230 x 51	IP20-40	Нерж. сталь + Нейлон			1
70180	BOX/8	Коробка для люка LUK/8 в пол с суппортами (металлическая)	270 x 180 x 50	для заливки и в фальш-пол	Сталь	D 22 мм	20	1

### ЛЮК В ПОЛ НА 12 ПОСТОВ



Код	Наименование		Размеры, А x В x С, мм	Применение	Материал	Размеры вводов	Кол-во вводов	Кол-во в упаковке
70012	LUK/12	Люк в пол на 12 постов (45x45 мм), в комплекте с коробкой и суппортами	320 x 230 x 101 270 x 180 x 50	IP20-40	Нерж. сталь + Нейлон	D 22 мм	20	1

- В систему люков LUK путем защелкивания устанавливаются приборы серии LK45™, стр. 22
- 1 модуль = 45 x 22,5 мм, 2 модуля = 1 пост = 45 x 45 мм



## Серия LUK

## Люки и блоки настольные для розеток

### ЛЮК НАСТОЛЬНЫЙ ВСТРАИВАЕМЫЙ



- Люк настольный встраиваемый, устанавливается в столешницу
- Эксклюзивный дизайн для интерьеров в стиле High Tech
- Гарантированная безопасность – защитная крышка в закрытом положении оставляет зазор для пропуска кабелей подключенных приборов. Специальная шторка прикрывает зазор, защищая от пыли и случайных капель

Код	Наименование	Размеры, А x B x C, мм	Размер врезки, мм	Применение	Материал	Кол-во в упаковке
70042	LUK/2AL Люк настольный встраиваемый на 2 поста (45x45мм) с крышкой, алюминий	158 x 100 x 70	148 x 90	IP20	Алюминий	1
70044	LUK/4AL Люк настольный встраиваемый на 4 поста (45x45мм) с крышкой, алюминий	286 x 100 x 70	276 x 90	IP20	Алюминий	1

### БЛОК НАСТОЛЬНЫЙ ВРЕЗНОЙ



- Монтаж в любых типах столешниц (кроме стеклянных)
- Удобная инсталляция приборов серии LK45™, установка приборов защелкиванием

Код	Наименование	Размеры, А x B x C, мм	Размер врезки, мм	Применение	Материал	Кол-во в упаковке
70324	Блок настольный встраиваемый на 4 поста (45x45мм), с выключателем нагрузки	365 x 90 x 65	335 x 72	IP20	Алюминий	1

### БЛОК НАСТОЛЬНЫЙ ДЛЯ КРЕПЛЕНИЯ К СТОЛУ



- Система крепления типа клик позволяет осуществлять легкий монтаж демонтаж блока
- Удобная инсталляция приборов серии LK45™, установка приборов защелкиванием
- Алюминиевый корпус
- Встроенный сетевой фильтр

Код	Наименование	Размеры, А x B x C, мм	Применение	Материал	Кол-во в упаковке
70304	Блок настольный для крепления к столу, 4 поста (45x45мм), выключатель нагрузки	350 x 85 x 95	IP20	Алюминий	1

### БЛОК НАСТОЛЬНЫЙ НА СТРУБЦИНАХ



- Возможность установки на рабочем месте в горизонтальном и вертикальном положении
- Удобная инсталляция приборов серии LK45™, установка приборов защелкиванием
- Алюминиевый корпус
- Встроенный сетевой фильтр

Код	Наименование	Размеры, А x B x C, мм	Применение	Материал	Кол-во в упаковке
70314	Блок настольный на струбцинах, 4 поста (45x45мм), выключатель нагрузки	350 x 85 x 95 (со струбцинами: 350 x 85 x 215)	IP20	Алюминий	1

- В систему люков LUK путем защелкивания устанавливаются приборы серии LK45™, стр. 22
- 1 модуль = 45 x 22,5 мм, 2 модуля = 1 пост = 45 x 45 мм

# Серия TR Сервисные стойки для прокладки кабеля и организации рабочих мест



КОЛОННЫ TR-16M/2 И TR-32M/2  
ВЫСОТОЙ 350 ММ И 660 ММ  
ДВУСТОРОННИЕ

### МАТЕРИАЛ

- Алюминий

### ЦВЕТ

- Анодированный алюминий

### УПАКОВКА

- Многослойный картон

### ОСОБЕННОСТИ

- Хай-тек дизайн от «Smart Idea», широкая гамма аксессуаров
- Монтаж стандартных суппортов PM45 для модульных элементов и/или EM60 для розеток «евростандарт» с крепежным размером 60 мм
- Высота изделий: 350 мм, 660 мм
- В зависимости от проекта принимаются заказы на нестандартные размеры колон TR
- Все колонны имеют клемму заземления
- Внутри колонны имеются пазы для крепления кабельных перегородок типа RSE50 (73911)

Код	Наименование	
70135	TR-8M/1	односторон. до 8 мод. 45 x 22,5 мм
70166	TR-16M/1	односторон. до 16 мод. 45 x 22,5 мм
70235	TR-16M/2	двухсторон. до 16 мод. 45 x 22,5 мм
70266	TR-32M/2	двухсторон. до 32 мод. 45 x 22,5 мм
73909	PM45	суппорт для 1 поста 45 x 45 мм
73915	PM45/4	суппорт для 2-х постов 45 x 45 мм
73916	PM45/6	суппорт для 3-х постов 45 x 45 мм
73907	EM60	суппорт для розетки с креплением D60мм

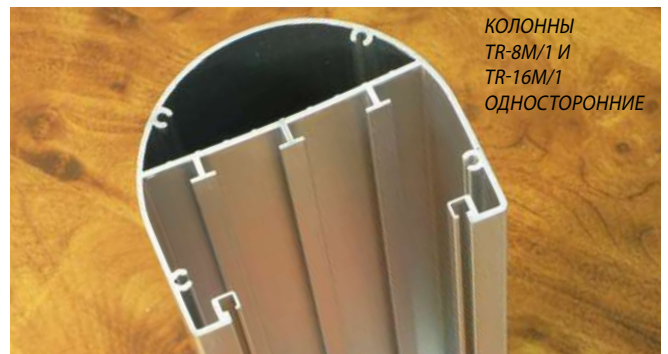

КОЛОННЫ TR-8M/1 И TR-16M/1  
ОДНОСТОРОННИЕ



МОНТАЖ МОДУЛЬНЫХ ЭЛЕМЕНТОВ ВОЗМОЖЕН С ДВУХ СТОРОН КОЛОННЫ



КОЛОННЫ TR-16M/2 И TR-32M/2  
ДВУСТОРОННИЕ

## Серия TR Сервисные стойки для прокладки кабеля и организации рабочих мест



КОЛОННА TR-16M/2



Размеры, А x В x С, мм	Единица измерения	Кол-во в упаковке	Материал
100 x 55 x 350	шт.	10	Анодированный алюминий
100 x 55 x 660	шт.	10	Анодированный алюминий
100 x 2 x 55 x 350	шт.	10	Анодированный алюминий
100 x 2 x 55 x 660	шт.	10	Анодированный алюминий
45 x 45	шт.	10	АБС пластик
2 x (45 x 45)	шт.	10	АБС пластик
3 x (45 x 45)	шт.	10	АБС пластик
60	шт.	10	АБС пластик

### Настольные розеточные блоки (стандарт 45 x 45 мм)



Код	Наименование	Монтажное отверстие	Материал
70303	Настольный розеточный блок, 3 поста (45x45мм), длина кабеля 1,8 м	Ø 100 мм	Анодированный алюминий
70305	Настольный розеточный блок, 5 постов (45x45мм), длина кабеля 1,8 м	Ø 100 мм	Анодированный алюминий
70334	Миниколонна встраиваемая на 4 поста (45x45мм), габариты 350 x 60 x 60 мм	Ø 100 мм	Алюминий





# КОРОБКИ ДЛЯ МОНОЛИТНОГО СТРОИТЕЛЬСТВА

## Коробка установочная с крышкой для заливки в бетон



Корпус коробки для заливки в бетон (код 44601)

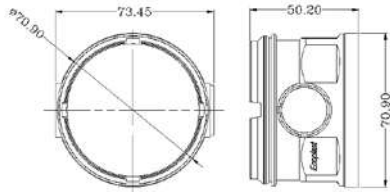

Крышка фланцевая для коробки под заливку в бетон (код 44602)

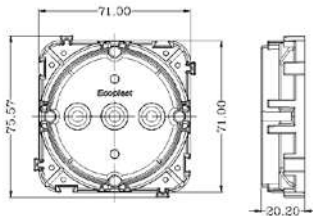

Днище для коробки под заливку в бетон (код 44604)

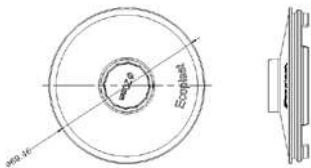

Коробка установочная предназначена для организации посадочного места для любых электроустановочных изделий евростандарта с межвинтовым расстоянием 60 мм и межосевым расстоянием 71 мм при монолитном бетонировании, имеет бортик для монтажа крышки путем защелкивания и вводы под гофрированную трубу  $\varnothing$  20 мм.

- Материал корпуса: ПП безгалогенный
- Температура монтажа:  $-25^{\circ}\text{C} \dots +90^{\circ}\text{C}$
- Высота коробки: 49 мм.
- Глубина корпуса коробки установочной в сборе с крышкой коробки: 57,5 мм

Конструкция коробки позволяет наращивать общую глубину посредством соединения с последующим корпусом такой же коробки на 40 мм (при соединении 2 коробок), на 80 мм при соединении трех корпусов коробок и т.д. Прочная стыковка составных частей коробки выдерживает ударные нагрузки, возникающие при подаче бетонной смеси при опалубной заливке.

В коробке возможно использование клемм и клемных колодок, быстрозажимных клемм; в случае использования клемм необходимо монтировать их в коробку перед составлением комплекта. Межосевое расстояние для крепления изделий в ряд для рамочной конструкции – 71 мм.

Крышка коробки крепится к опалубке с помощью гвоздей или саморезов. После затвердевания бетонной смеси, выламывается (выбивается или вырезается) внутренняя часть крышки для формирования пространства для монтажа.

При дополнительной штукатурке стен для закрытия коробки можно использовать крышку-заглушку артикул 44602.

- Материал: ПП безгалогенный / ПЭ безгалогенный
- Температура монтажа:  $-25^{\circ}\text{C} \dots +90^{\circ}\text{C}$

Код	Наименование	Кол-во штук в упаковке
44601	Корпус коробки для заливки в бетон D 70 x 50 мм (красный)	360
44611	Корпус коробки для заливки в бетон D 70 x 60 мм (красный)	360
44602	Крышка фланцевая для коробки под заливку в бетон (серый)	280
44604	Днище для коробки под заливку в бетон (синий)	920

## Суппорт-опора для заливки в бетон

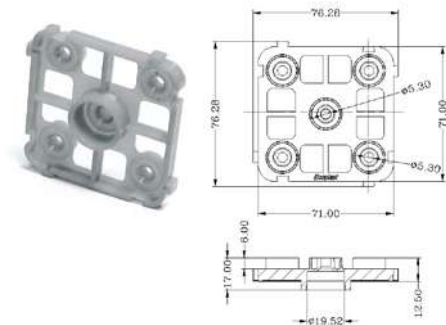

Суппорт-опора является креплением для коробок установочных при заливке в бетон на встречную опалубку при монолитном бетонировании. Для стыковки суппорта-опоры с коробкой установочной используется отрезок жесткой гладкой трубы  $\varnothing$  20 мм (в комплект поставки не входит, и нарезается на месте по ширине монолитной стены). Имеется 4 отверстия для крепления к арматуре стальными или ПА хомутами или саморезами (гвоздями) в случае готовой опорной стены.

- Материал корпуса: ПП безгалогенный / ПЭ безгалогенный
- Температура монтажа:  $-25^{\circ}\text{C} \dots +90^{\circ}\text{C}$

Прочная стыковка суппортов между собой за счет замка-защелки с каждой стороны суппорта.

Код	Наименование	Кол-во штук в упаковке
44603	Суппорт-опора для коробки под заливку в бетон (серый)	1 350

## Крышка внутренней установки для коробки установочной / потолочной

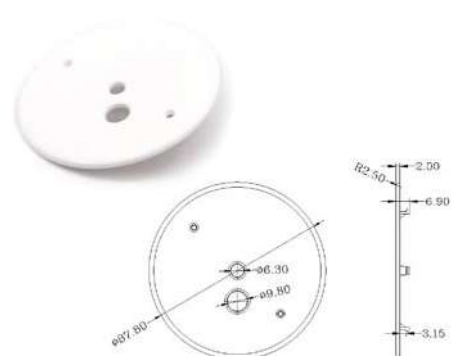

Крышка предназначена для использования коробки установочной или потолочной в качестве распаячной коробки, для установки изнутри помещения в стену, а также для декоративного оформления коробки потолочной (для закрытия коробки потолочной) с крюком для установки в потолок. В крышке размещены два отверстия для подвода кабеля к люстре и вывода крюка потолочного.

- Материал: ПС (полистирол) / АБС пластик
- Степень защиты: IP 40
- Температура монтажа:  $-5^{\circ}\text{C} \dots +60^{\circ}\text{C}$

Для внутренней установки.

Код	Наименование	Кол-во штук в упаковке
44605	Крышка для коробки потолочной под крюк (белый)	1 000

# КОРОБКИ ДЛЯ МОНОЛИТНОГО СТРОИТЕЛЬСТВА

## Коробка потолочная для заливки в бетон



Коробка потолочная является распределительной коробкой со стальным крюком для последующего подвеса люстры и размещения в ней клемм соединения при монолитном бетоностроении. Перед заливкой коробки потолочной в бетон необходимо вставить потолочный крюк из стали в матрицу коробки и соединить его шестигранной гайкой (входит в комплект крюка потолочного), расположенной в верхней части потолочной коробки и закрыть защитным колпачком. В теле потолочной коробки имеются вводы для гофрированной трубы: два ввода  $\varnothing 16$  мм, один ввод  $\varnothing 20$  мм, один ввод  $\varnothing 25$  мм.

- Материал корпуса: ПП безгалогенный / ПЭ безгалогенный
- Материал крышки: ПП безгалогенный / ПЭ безгалогенный
- Температура монтажа:  $-25^{\circ}\text{C} \dots +90^{\circ}\text{C}$

Конструкция коробки позволяет наращивать общую высоту посредством соединения с корпусом коробки установочной арт. 44601 на 40 мм (при соединении 2 коробок), на 80 мм при соединении трех корпусов коробок и т.д. Прочная стыковка составных частей потолочной коробки выдерживает ударные нагрузки, возникающие при подаче бетонной смеси. В коробке возможно использование клемм и клемных колодок, быстрозажимных клемм.

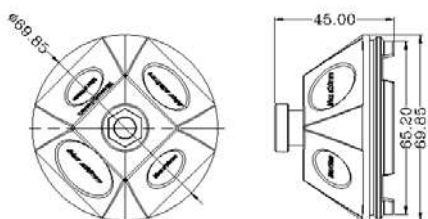

Код	Наименование	Кол-во штук в упаковке
44606	Купол 45° для потолочной коробки под заливку в бетон (красный)	1 012
44602	Крышка фланцевая для коробки под заливку в бетон (серый)	280

## Крюк для коробок потолочных



Крюк потолочный (изолированный) является креплением для подвеса люстр и подобных осветительных приборов для установки внутри потолочной коробки, залитой в бетон.

- Материал крюка: сталь
- Материал шестигранной гайки крепежной для крюка: латунь
- Материал изоляции: сшитый полиэтилен
- Несущая способность крюка: 150 Н (до 15 кг)

Длина крюка меняется в зависимости от количества дополнительно установленных корпусов коробок установочных в комбинации с коробкой потолочной и толщины слоя потолочной штукатурки.

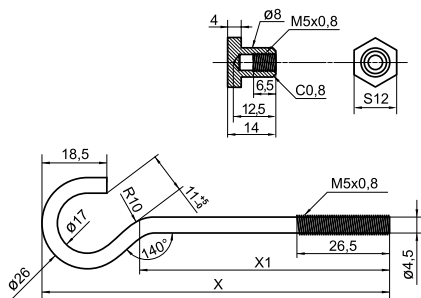

Код	Наименование	X	X1	Кол-во штук в упаковке
44609	Крюк металл. для подвеса люстр в коробку подвесную L-100 мм	100	71	50
44613	Крюк металл. для подвеса люстр в коробку подвесную L-130 мм	130	101	50
44614	Крюк металл. для подвеса люстр в коробку подвесную L-140 мм	140	111	50
44617	Крюк металл. для подвеса люстр в коробку подвесную L-170 мм	170	141	50

## Втулка концевая для заливки в бетон

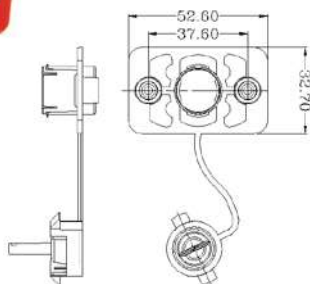

Втулка концевая для пристыковки гофрированных труб к опалубке бетонирования для организации выводов электропроводки из монолита. Втулка концевая состоит из двух соединенных частей с перемычкой, платформа втулки крепится к опалубке гвоздями, саморезами или иным способом для обеспечения надежного крепления крышки на опалубке в двух отверстиях.

Внутри втулки имеется фиксатор с отверстием для крепления стальной протяжки гофрированной трубы (продеть стальную протяжку из гофрированной трубы в ушко фиксатора и закрепить протяжку). Гофрированная труба защелкивается на ввод втулки внутрь или снаружи выводного патрубка в зависимости от выбранного диаметра гофрированной трубы 16/25 мм или 20/32 мм. По окончании заливки бетоном выламывается защитная мембрана втулки и каналное соединение готово к организации протягивания кабелей или проводов, внутри подсоединенных к втулке гофрированных труб.

- Материал: ПП безгалогенный / ПЭ безгалогенный
- Температура монтажа:  $-25^{\circ}\text{C} \dots +90^{\circ}\text{C}$

Код	Наименование	Кол-во штук в упаковке
44607	Втулка концевая для заливки в бетон 16/25мм (красный)	1 000
44608	Втулка концевая для заливки в бетон 20/32мм (красный)	1 000

# КОРОБКИ ДЛЯ МОНОЛИТНОГО СТРОИТЕЛЬСТВА

## Коробка для монтажа в гипсокартоновые и полые стены



Коробка для подштукатурного монтажа используется в комбинации с гофрированными или гладкими трубами для разветвления кабелей, проводов и установки электроустановочных изделий евростандарта с межвинтовым расстоянием 60 мм. Коробка врезается в полые или гипсокартоновые стены, крепление самонарезаемыми винтами с металлическими лапками.

- Габариты: высота 45 мм,  $\varnothing$  68 мм
- Материал корпуса: полипропилен
- Максимальное напряжение 400V
- Класс защиты IP30

Код	Наименование	Кол-во штук в упаковке
44663	Коробка для подштукатурного монтажа в гипсокартоновые и полые стены	365

## Коробка для подштукатурного монтажа в капитальные стены



Коробка для подштукатурного монтажа используется в комбинации с гофрированными или гладкими трубами для разветвления кабелей, проводов и установки электроустановочных изделий евростандарта с межвинтовым расстоянием 60 мм. Стыковочные узлы позволяют осуществлять групповой монтаж электроустановочных изделий с межосевым расстоянием 71 мм.

- Габариты: высота 45 мм,  $\varnothing$  68 мм
- Материал корпуса: полипропилен
- Максимальное напряжение 400V
- Класс защиты IP30

Код	Наименование	Кол-во штук в упаковке
44662	Коробка для подштукатурного монтажа в капитальные стены	365

## Коробка для подштукатурного монтажа в капитальные стены



Коробка для подштукатурного монтажа используется в комбинации с гофрированными или гладкими трубами для разветвления кабелей, проводов и установки электроустановочных изделий евростандарта с межвинтовым расстоянием 60 мм.

- Габариты: высота 40 мм,  $\varnothing$  60 мм
- Материал корпуса: полипропилен
- Максимальное напряжение 400V
- Класс защиты IP30

Код	Наименование	Кол-во штук в упаковке
44661	Коробка для подштукатурного монтажа в капитальные стены	432

## Коробка установочная



Коробка для подштукатурного монтажа используется в комбинации с гофрированными или гладкими трубами для разветвления кабелей, проводов и установки электроустановочных изделий евростандарта с межвинтовым расстоянием 60 мм.

- Габариты: высота 40 мм,  $\varnothing$  65 мм
- Материал корпуса: полипропилен
- Максимальное напряжение 400V
- Класс защиты IP30

Код	Наименование	Кол-во штук в упаковке
44660	Коробка для подштукатурного монтажа в капитальные стены	220

## Соединитель для коробок



Соединитель для коробок установочных

Код	Наименование	Кол-во штук в упаковке
44664	ИМТ35180 Соединитель для коробок установочных 44662, 44663	900



# КОРОБКИ ДЛЯ МОНОЛИТНОГО СТРОИТЕЛЬСТВА

## Примеры применения



### ПРИМЕР МОНТАЖА: ГОФРИРОВАННАЯ И ГЛАДКАЯ ЖЕСТКАЯ ТРУБА

Коробка установочная используется в комбинации с гофрированными, гладкими или армированными трубами для построения силовых или слаботочных сетей.

- Надежно закрепить днище коробки на опалубке
- Подготовить корпус коробки к монтажу, выбить вводы под трубы, диаметр трубы должен соответствовать диаметру ввода  $\varnothing 20$  мм
- Установить корпус коробки на днище корпуса
- Завести трубы (жесткие /гофрированные)
- Установить фланцевые крышки

После затвердевания бетонной смеси, выламывается (выбивается или вырезается) внутренняя часть крышки для формирования пространства для монтажа.



### ПОСЛЕДОВАТЕЛЬНОЕ СОЕДИНЕНИЕ КОРОБОК

- Конструкция коробки позволяет наращивать общую глубину инсталляции посредством соединения (пристыковки) дополнительных корпусов.
- Общая глубина посредством соединения с последующим корпусом такой же коробки увеличится на 40 мм (при соединении 2 коробок), на 80 при соединении трех корпусов коробок и так далее.



### УСТАНОВКА КОРОБОК ДЛЯ ЗАЛИВКИ В БЕТОН НА ВСТРЕЧНУЮ ОПАЛУБКУ

Установка коробок ответвительных для заливки в бетон на встречную опалубку при монолитном бетонировании посредством суппорт-опоры:

- Закрепить необходимое количество суппортов на опалубке (имеется 4 отверстия для крепления к арматуре стальными или ПА хомутами или саморезами (гвоздями) в случае готовой опорной стены). При групповом монтаже надежная стыковка суппортов осуществляется за счет замка-защелки с каждой стороны суппорта, обеспечивая при монтаже межосевое расстояние 71 мм
- Соединить суппорт-опоры с установочной коробкой, необходимая ширина для стыковки регулируется посредством использования отрезка жесткой гладкой трубы  $\varnothing 20$  мм (в комплект поставки не входит, и нарезается на месте по ширине монолитной стены)
- Закрепить днище коробки на встречной опалубке
- Установить корпус коробки на днище корпуса (для увеличения количества мест ввода, коробки могут дополнительно стыковаться друг с другом)
- Установить фланцевые крышки на корпуса коробок
- Соединить установочные коробки через отрезки жесткой трубы с суппорт-опорой

## МОНТАЖ РОЗЕТКИ LK60, FLAT, CLASSIC, VINTAGE В ПОДРОЗЕТНИК



1. Подключите провода к механизму розетки и затяните винтами.
2. Зафиксируйте распорными лапками или винтами механизм розетки на подрозетнике.

3. Установите выбранную рамку на механизм розетки.
4. Вставьте накладку розетки и закрутите центральный винт



Ваш поставщик