Sky Niessen

Прикоснись к воображению





Sky Niessen

Одна коллекция, две философии

Мы предлагаем Вам наш новый продукт — серию Sky Niessen (рус. «скай» — небо), инновационный проект, представленный в двух уникальных формах, призванный сформировать и открыть новые грани пространства, подарив интерьеру новое измерение элегантности.

Sky Niessen — совершенно новая коллекция, образ которой есть синтез элегантных форм и великолепных материалов. Мы создали Sky Niessen, чтобы он сделал особенным каждый Ваш день.

Sky Niessen. Почувствуйте с нами небо в своих руках.



Sky Niessen — элегантность в каждой детали

Чистый в линиях, гармоничный, невероятно тонкий... Серия Sky Niessen (рус. «скай» — небо) наполнит каждый сантиметр Вашего пространства деликатным прикосновением изящной современной архитектуры.

Гармония облика и деталей... благодаря им серия Sky Niessen наделит Ваш дом новыми гранями вдохновения.



Skymoon — прикосновение исключительности

Прикосновение исключительности, которое дарит серия Skymoon (рус. «скай мун» — небо и луна) преобразует каждое помещение в совершенно уникальное и неповторимое пространство. Смелый авангардный дизайн превратит избранный Вами уютный уголок или особенное для Вас пространство в поле средоточия внимания, наполняя Ваш дом или Ваше место работы и творчества мягким светом очарования.

Sky Niessen





Sky Niessen

Тонкий, сбалансированный, совершенный

С общей толщиной всего 8,5 мм выключатель Sky Niessen является одним из самых тонких в мире. Тонкие детали и изящные формы сделают пространство более воздушным и станут настоящим украшением любого интерьера.



**Сверхтонкий
8,5 мм**



**Высочайшее
качество
материалов и их
долговечность**

Подсветка
Белый
светодиод

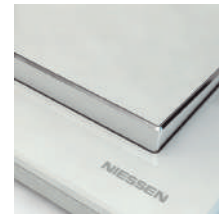

**Хромированная
окантовка клавиши**



**Золотая окантовка
клавиши**
В варианте отделки
«античная латунь»

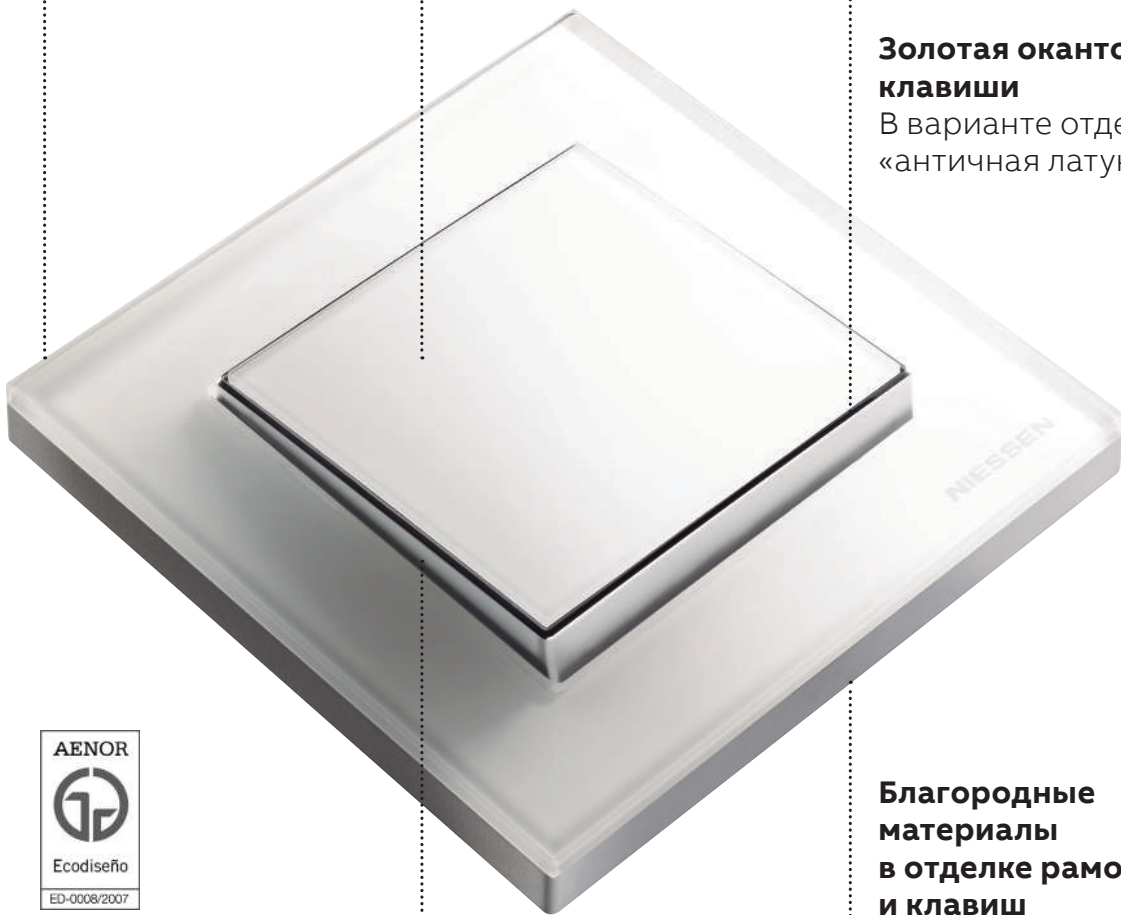

Экодизайн
Серия Skymoон
разработана в полном
соответствии с нормами
и правилами
экологического
менеджмента процесса
проектирования
и разработки продукции:
AENOR Ecodiseño.

**Минимальные
зазоры между
рамкой и клавишей**

**Благородные
материалы
в отделке рамок
и клавиш**



Sky Niessen

Реновация пространства

Sky Niessen вдохнёт новую жизнь в пространство Вашего дома, рабочего места или места досуга. Sky Niessen не просто гармонично впишется в интерьер помещения, но адаптируется к нему и элементам в нём, подчёркивая их, становясь их частью и продолжением.



Интеграция совершенства во всех его аспектах

Sky Niessen — это один из самых тонких выключателей в мире. Его толщина всего 8,5 мм. Классические пропорции и чистые прямые линии идеально впишутся в концепцию современной архитектуры. А клавиши и центральные накладки создадут мягкий акцент и сделают выключатель узнаваемым.



Коллекция, созданная для Вас

Sky Niessen — новая драгоценность в созвездии электроустановочных изделий нашей Компании, отвечающая самым строгим требованиям качества АББ и Вашим самым взыскательным ожиданиям. Создавая её, мы постарались воплотить долготеление актуальности, надёжность, гармоничный, но узнаваемый дизайн, качество и разнообразие внешней отделки.



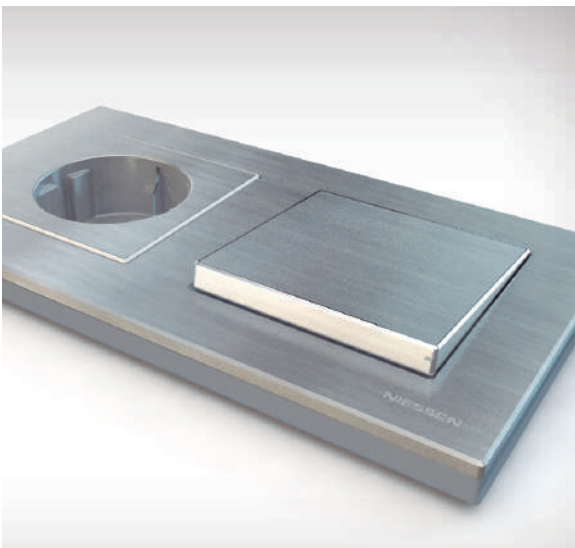





Skymoon



Skymoon

Самое лучшее и эксклюзивное от АББ NIESSEN

Skymoon — (рус. «скай мун») одна из самых, а возможно, и самая тонкая серия электроустановочных изделий в мире, устанавливаемая в стандартную монтажную коробку без дополнительных монтажных работ и аксессуаров. Её толщина составляет всего 6 мм! Skymoon — это жемчужина, которая украсит собой самый изысканный интерьер.



Максимально тонкий (6 мм)

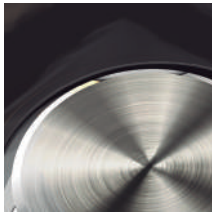

Полностью металлическая клавиша

А также центральные накладки для всех функций



Подсветка

Белый светодиод

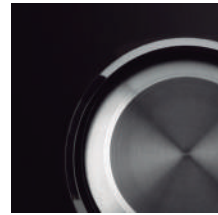

Декоративная окантовка

В двух вариантах — «хром» и «чёрное стекло»



Удивительная интеграция рамки и клавиши

Создает образ выключателя как единого целого

Исключительно натуральные материалы

Рамки из настоящей нержавеющей стали и закалённого стекла



Экодизайн

Серия Skutoop разработана в полном соответствии с нормами и правилами экологического менеджмента процесса проектирования и разработки продукции: AENOR Ecodiseño.



Skymoon

Уникальный эксклюзивный дизайн

Skymoon является ярчайшим выражением дизайна, с уникальным восприятием продукта высшего класса и удивительно тонким силуэтом. Гармоничные формы и благородные материалы идеально расставят акценты в самых роскошных помещениях.

Волшебное воплощение искусства и инноваций

Skymoon — результат постоянного развития и эволюции нашего продукта. Уникальные решения и инновационные конструктивные особенности вкупе с его потрясающим дизайном превращают его в настоящее средоточие внимания, в аксессуар Вашего интерьера.

Продуман до мельчайших деталей

Подбор материалов, аутентичная механическая обработка клавиш и центральных накладок, декоративное обрамление, всего 6 мм от стены без дополнительных монтажных работ и/или аксессуаров... В Skymoon все детали тщательнейшим образом продуманы и реализованы ради одной единственной цели — удовлетворить вкусам самых взыскательных и требовательных.



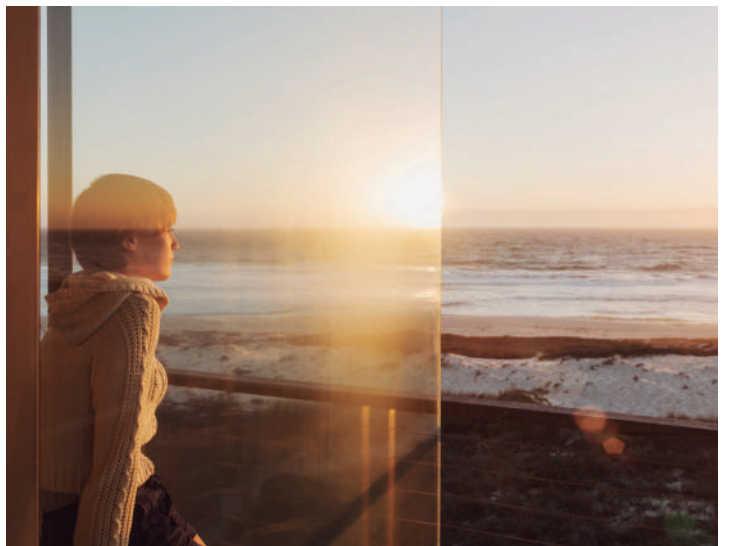

Sky Niessen

Варианты исполнения



Белый



Чёрный бархат



Серебряный



Стекло белое

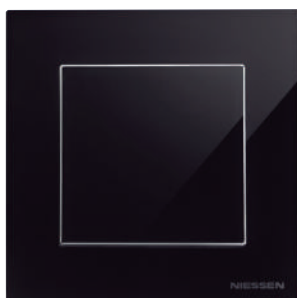

Стекло чёрное



Нержавеющая сталь



Античная латунь



**Натуральное дерево
«белый ясень»**



Натуральное дерево «венге»

Skymoon

Варианты исполнения



Нержавеющая сталь



Стекло чёрное



Стекло белое

Эталон качества, надёжности и лёгкого монтажа

Удивительные механизмы ABB NIESSEN

Почти 130 лет мы производим и постоянно совершенствуем наш продукт. На протяжении десятилетий менялись его форма, эстетика, материалы отделки, цветовая палитра, размеры и пропорции. А вместе с ними постоянно менялся и совершенствовался, отбрасывая лишнее и устаревшее, чтобы впитать новое и инновационное, основа и фундамент наших творений — механизм. Ведь, наслаждаясь изысканными формами, утончёнными линиями и роскошными материалами отделки, мы часто забываем о том, что даже такие простые на вид выключатели и розетки — это прежде всего электротехнические приборы, основной категорией качества которых являются НАДЁЖНОСТЬ и БЕЗОПАСНОСТЬ. Механизмы серии ABB Niessen — это материальное воплощение 130 лет опыта и традиций. Это 130 лет исследовательских и конструкторских работ. И столь длительное лидерство стало возможным лишь благодаря доверию тех, кто устанавливает и использует наши механизмы. Благодаря Вашему доверию. Такое отношение завоёвывается через безупречное качество исполнения, надёжность, безопасность и простоту установки. Только так и никак иначе.

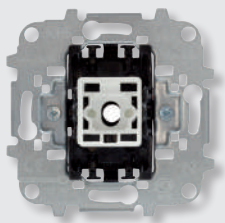

Механизмы выключателей, переключателей и кнопок

Начиная с 1972 года, с запуска в производство серии 6100, все механизмы выключателей, переключателей и кнопок оснащаются исключительно безопасными автоматическими самозажимными (втычными) клеммами с эффектом самоподжима. И сегодня эти механизмы являются одним из лучших в мире образцов электротехнического искусства, примером невероятной безопасности класса IP20 и удобного монтажа.

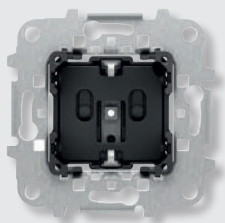

Розетки SCHUKO с винтовыми клеммами

Порой традиции и объективные обстоятельства требуют от нас проверенного временем традиционного решения. Поэтому мы предлагаем розетки SCHUKO с винтовыми клеммами. Для удобства монтажа винты расположены сверху, что облегчает доступ к ним. Ввод проводника осуществляется с тыльной стороны. Это упрощает его фиксацию, уменьшает количество изгибов (а следовательно, и возможных изломов) и исключает вероятность «вываливания» из клеммной группы. Розетка имеет базовую защиту IP20 и по умолчанию (в базе) оснащена автоматическими шторками для защиты детей.

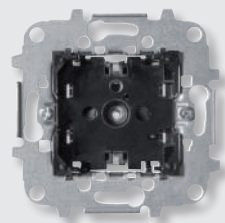

Розетки SCHUKO с безвинтовыми (втычными) клеммами

Уникальный материал цоколя механизма, контактная группа из нойзильбера (German silver), стальной суппорт с самоориентирующимися выравнивающими элементами и рекомендованные ЕС безвинтовые втычные клеммы с функцией быстрого монтажа (одним движением), в которых реализована функция автоматического самоподжима, благодаря которой проводник не требует регулярной подтяжки, обеспечивая надёжное и прочное соединение в течение всего жизненного цикла изделия, — всё это в ансамбле делает наш механизм одним из надёжнейших в мире, настоящим произведением инженерно-технической мысли. Розетка имеет базовую защиту IP20 и по умолчанию (в базе) оснащена автоматическими шторками для защиты детей.

Единые унифицированные механизмы

Несмотря на богатую историю, механизм Niessen продолжает непрерывно совершенствоваться. Неизменно поддерживая высокое качество своих электроустановочных решений, АББ идёт в ногу со временем, модернизируя свои продукты с учётом современных технологий, инновационных материалов и Ваших новых потребностей. В соответствии с этим подходом, в моделях и механизмах Sky Niessen реализованы самые разнообразные функциональные возможности, в том числе и решения в области домашней автоматизации («умного дома»).



SCHUKO с контрольным устройством

Безопасность и информированность в современных реалиях — это два понятия-синонима, неотделимых друг от друга. Постоянно работая над повышением безопасности, мы разработали новую розетку с функцией контрольной подсветки, которая сигнализирует о наличии рабочего напряжения на контактной группе. Данная функция существенно повысит безопасность и удобство при использовании устройств SCHUKO.



Лампа ориентационной подсветки для использования с энергоэффективными лампами малой потребляемой мощности

Энергосберегающие лампы как энергоэффективные источники света становятся все более и более популярными, освещая дома, офисы, общественные и производственные места. Однако, к сожалению, большинство подобных ламп оказалось неспособно и не готово работать с выключателями, оснащёнными ориентационной подсветкой. Постоянно думая о Вашем комфорте и безопасности, мы решили не ждать и сделать первый шаг в направлении решения этой задачи. Мы разработали новые LED-лампочки ориентационной подсветки для наших выключателей, которые не вызывают мерцания энергосберегающих ламп. Применение светодиода даст ровное свечение красивого белого цвета, подчёркивающее соответствие идейной линии Sky Niessen самыми последним тенденциями в индустрии интерьерного освещения.

Sky Niessen

Таблица кодов

Механизмы

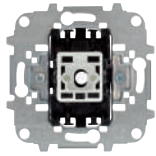

Клавиши и накладки

Белый (BL)



Серебряный (PL)



Чёрный бархат (NS)



Нержавеющая сталь (AI)



Стекло белое (CB)



Стекло чёрное (CN)



Античная латунь (OE)



Цвета XX

Клавиши и накладки

BL Белый

PL Серебряный

NS Чёрный бархат

AI Нержавеющая сталь

CB Стекло белое

CN Стекло чёрное

OE Античная латунь

Рамки

BL Белый

PL Серебряный

NS Чёрный бархат

AI Нержавеющая сталь

OE Античная латунь

FR Натуральное дерево «белый ясенё»

WN Натуральное дерево «венге»

CB Стекло белое

CN Стекло чёрное

Описание	Артикул	Упаковка (шт.)	Описание	Артикул	Цвет	Упаковка (шт.)
Выключатели			Клавиши и кнопки			
Выключатель контрольный, одноклавишный, однополюсный	8101	10	Клавиша	8501	XX	20/10
Переключатели			Клавиша с символом «Вкл./Выкл.»	8501.2	XX	5
Переключатель одноклавишный, схема 6	8102	10	Клавиша с линзой	8501.3	XX	10/5
Переключатель одноклавишный, схема 6, 16 А	8102.1	10	Клавиша с линзой и символом «Вкл./Выкл.»	8501.4	XX	5
Перекрестные переключатели						
Выключатель перекрестный, одноклавишный, схема 7	8110	10				
Двухполюсные выключатели						
Выключатель одноклавишный, двухполюсный, 16 А	8101.1	10				
Выключатель одноклавишный, двухполюсный, 10 А	8101.2	10				
Выключатели с контрольной подсветкой			Клавиши и кнопки			
Выключатель контрольный, одноклавишный, однополюсный	8101.5	10	Клавиша с линзой	8501.3	XX	10/5
Переключатель контрольный, одноклавишный, схема 6S	8102.5	10	Клавиша с линзой и символом «Вкл./Выкл.»	8501.4	XX	5
Кнопки			Клавиши с маркировкой			
Кнопка одноклавишная, однополюсная, с н/о контактом	8104	10	Клавиша с символом звонка	8504	XX	10
Кнопка одноклавишная, однополюсная, с н/о контактом и блоком контрольной/индикаторной подсветки	8104.5	10	Клавиша с символом освещения	8504.2	XX	10
Кнопка одноклавишная, однополюсная, с н/з контактом	8104.9	5	Клавиша с линзой и символом звонка	8504.3	XX	5
			Клавиша с символом освещения и линзой	8504.4	XX	5
Лампа подсветки						
Светодиод индикаторной/ориентационной подсветки 230 В~				6192	BL	10
Двухклавишные выключатели и механизмы			Накладки			
Выключатель двухклавишный, однополюсный	8111	10	Клавиша для двухклавишного выключателя/переключателя/кнопки	8511	XX	20/10
Переключатель двухклавишный, схема 6/6	8122	10	Клавиша для механизма арт. 8142	8542	XX	5
Кнопка двухклавишная, с н/о контактом	8144.2	10				
Механизм двухклавишный [кнопка НОК] + [переключатель, сх. 6]	8142	10				
Карточные выключатели			Накладка			
Карточный выключатель, двухполюсный, 10 А	8114	10	Накладка для карточного выключателя с линзой	8514	XX	10
Карточный выключатель, двухполюсный, 16 А	8114.1	10				
Карточный переключатель, схема 6	8114.2	10				
Карточный выключатель, однополюсный, с таймером задержки отключения	8114.5	1				
Выключатели с ключом, поворотные			Накладки			
Выключатель поворотный с ключом на 2 положения (с фиксацией)	8153	1	Накладка для поворотного выключателя с ключом на 2 положения	8553	XX	1
Выключатель поворотный с ключом на 2 положения (без фиксации)	8153.2	1				
Выключатель поворотный с ключом на 3 положения (с фиксацией)	8153.1	1	Накладка для поворотного выключателя с ключом на 3 положения	8553.1	XX	1
Кнопки/выключатели жалюзи			Накладки			
Выключатель жалюзи, кнопочный (без фиксации)	8144	10	Клавиша для выключателя жалюзи	8544	XX	10/5
Выключатель жалюзи (с фиксацией)	8144.1	10				
Механизм электронного выключателя жалюзи	8130.3	1	Клавиша электронного выключателя жалюзи	8530	XX	1
Кнопка со шнурком			Накладки			
Механизм кнопки со шнурком	8148	5	Накладка для выключателя со шнурком	8507	XX	10
Розетки SCHUKO			Накладки для розеток SCHUKO			
Розетка SCHUKO с винтовыми клеммами	8188	10	Накладка для розетки SCHUKO	8588	XX	20/10/5
Розетка SCHUKO с монтажными лапками	8188.5	10	Накладка для розетки SCHUKO с крышкой	8588.1	XX	10/5
Розетка SCHUKO с безвинтовыми (втычными) клеммами	8188.6	10				
Розетка SCHUKO с контрольной подсветкой	8188.8	5	Накладка для розетки SCHUKO с линзой	8588.8	XX	10
Розетка SCHUKO, «плоская»	8188.9	10	Накладка для «плоской» розетки SCHUKO	8588.9	XX	20/10
Французские розетки/розетки с заземлением			Накладки для розеток стандарта FRA			
Розетка французского стандарта с заземлением	8187	10	Накладка для розетки французского стандарта	8587	XX	20
Розетка французского стандарта с заземлением, «плоская»	8187.9	10	Накладка для «плоской» розетки стандарта FRA	8587.9	XX	10
Розетки международных стандартов			Накладки			
Розетка универсальная, DE/EU/BS/US/JP	8139	10	Накладка для розетки стандарта EU/US	8538	XX	10
			Накладка для универсальной розетки	8539	XX	10
Розетка британского стандарта	8137	10	Накладка для розетки стандарта GB/BS	8537	XX	10
Зарядные устройства USB			Накладки			
Зарядное устройство USB, 1 x 2000 мА (2 x 750 мА), 2 разъёма	8185	1	Накладка для зарядного устройства USB, 1500 мА	8585	XX	5
Зарядное устройство USB, 2000 мА, 1 разъём	8185.2	1	Накладка для зарядного устройства USB, 2000 мА	8585.2	XX	1
Зарядное устройство USB, 2 x 2000 мА, 2 разъёма	8185.3	1	Накладка для зарядного устройства USB, 2 x 2000 мА	8585.3	XX	1
Телевизионные розетки			Накладки			
Розетка TV-R резистивная (без фильтра)	8150	10	Накладка для розетки TV-R	8550	XX	20
Розетка TV-R, резистивная (с фильтром)	8150.3	10				
Розетка TV-R, индуктивная, проходная	8150.7	10				
Розетка TV-R/SAT, одиночная (единственная)	8151.3	10	Накладка для розетки TV-R/SAT	8550.1	XX	20
Розетка TV-R/SAT, оконечная	8151.7	10				
Розетка TV-R/SAT, проходная	8151.8	10				
Телефонные розетки и информационные разъёмы			Накладки			
Телефонная розетка RJ12	8117	10	Накладка для компьютерной/телефонной розетки	8517	XX	10
Компьютерная розетка, RJ45, категория 5e UTP	8118	10				
Телефонная розетка RJ12	2017.2	10	Накладка для информационного разъёма на 1 пост	8518.1	XX	10
Розетка телефонная, RJ45, категория 3	2017.3	10				
Разъём информационный, RJ45, категория 5e UTP	2018.5	10	Накладка для информационного разъёма на 2 поста	8518.2	XX	10
Разъём информационный, RJ45, категория 6 UTP	2018.6	10				
Разъём информационный, RJ45, категория 6A STP	2018.7	10				
Суппорт для информационного разъёма. Тип — Keystone	2018	10				
Суппорт для информационного разъёма. Тип — Systimax	2018.8	10				
Медиа-разъёмы VDI			Накладки			
Механизм разъёма mini-jack, 3,5 мм	8155.4	1	Накладка	8555	XX	1
Механизм разъёма HDMI	8155.6	1				
Механизм разъёма HDMI, штпсельный	8155.7	1				
Механизм разъёма USB	8155.8	1				
Механизм разъёма USB, штпсельный	8155.9	1				
Механизм разъёма HDMI + USB	8155.68	1	Накладка	8555.1	XX	1
Механизм разъёма HDMI (штпсельный) + USB	8155.78	1				
Механизм разъёма 2 x USB	8155.88	1				
Механизм разъёма 2 x RCA	8155.2	1	Накладка для механизма разъёма 2 x RCA	8555.2	XX	1
Механизм разъёма 3 x RCA	8155.3	1	Накладка для механизма разъёма 3 x RCA	8555.3	XX	1
Механизм разъёма VGA	8155.5	1	Накладка для механизма разъёма VGA	8555.5	XX	1
Механизм разъёма VGA + 2 x RCA	8155.52	1	Накладка для механизма разъёма VGA + 2 x RCA	8555.6	XX	1
Механизм разъёма VGA + mini-jack, 3,5 мм	8155.54	1	Накладка для механизма разъёма VGA + mini-jack	8555.4	XX	1

Описание	Артикул	Упаковка (шт.)	Описание	Артикул	Цвет	Упаковка (шт.)
Поворотные светорегуляторы			Накладка			
Светорегулятор поворотный, RL, 20-500 Вт	2247 U-500	1	Накладка с поворотной ручкой, креплением и лампой подсветки	8560.2	XX	5
Светорегулятор поворотный, LED, 2-100 Вт	6523 U-102-500	1				
Светорегулятор поворотный, RL, 200-1000 Вт	6520 U-500	1				
Светорегулятор поворотный, RL, 60-400 Вт + 6 А	6517 U-101-500	1				
Светорегулятор поворотный, RC, 40-420 Вт	6513 U-102-500	1				
Светорегулятор поворотный, RLC, 60-420 Вт	6591 U-101-500	1				
Светорегулятор поворотный, 1-10 В пост. тока	2112 U-101-500	1				
Дополнительный механизм (slave) для 6591 U	6592 U-500	1				
Клавишные светорегуляторы			Накладки			
Светорегулятор клавишный, универсальный, 60-450 Вт	8130	1	Клавиша электронного светорегулятора арт. 8130	8530	XX	1
Светорегулятор клавишный, 40-450 Вт	8160.1	1	Клавиша электронного светорегулятора арт. 8160.1	8560.1	XX	5
Светорегуляторы-контроллеры DALI			Накладка			
Светорегулятор поворотный DALI	2117 U-500	1	Накладка с поворотной ручкой для светорегулятора	8560.2	XX	5
Светорегулятор поворотный DALI с блоком питания	2117/11 U-500	1				
Светорегуляторы с таймером			Накладки			
Выключатель электронный (реле, 10 А), с таймером (30-300 с)	8130.1	1	Клавиша электронного выключателя арт. 8130.x	8530	XX	1
Выключатель электронный двухканальный (реле, 2 x 700 Вт), с таймером (30-300 с)	8130.2	1				
Выключатель электронный (реле, 1000 Вт), с таймером (9-240 с)	8162	1	Клавиша электронного выключателя арт. 8162x	8562	XX	1
Выключатель электронный (симистор), с таймером (10 с — 10 мин)	8162.1	1				
Клавишные светорегуляторы			Накладка			
Механизм выключателя с кодовой панелью	8153.5	1	Накладка для выключателя арт. 8153.1	8553.5	XX	1
Датчики движения			Накладка			
Механизм с МОП-транзистором	6804 U-101-500	1	Датчик движения 180°	8541.1	XX	1
Механизм реле, 700 Вт	6812 U-101-500	1				
Программируемый таймер			Накладка			
Механизм реле, 10 А	6401 U-102-500	1	Накладка для элемента управления таймером	8565.3	XX	1
Механизм выключателя (реле) жалюзи, 690 ВА	6418 U-500	1				
Программируемый таймер	6455-101-500	1				
Поворотный переключатель на 4 положения			Накладка			
Механизм поворотного переключателя на 4 положения	8154	10	Накладка для поворотного переключателя арт. 8154	8554	XX	1
Терморегуляторы			Накладки			
Терморегулятор комнатный, программируемый	8140.5	1	Накладка терморегулятора арт. 8140.5	8540.5	XX	5/1
Терморегулятор для тёплых полов, с выносным датчиком температуры	8140.9	1	Накладка терморегулятора для тёплых полов арт. 8140.9	8540.9	XX	5
Световые индикаторы			Накладки			
Световой индикатор, LED	8180.1	1	Накладка-рассеиватель для LED-индикатора (белая/красная/зеленая)	8581	XX	5
Световой индикатор, LED, DND (не беспокоить)/MUR (уборка номера)	8180.2	1				
Световой индикатор, LED, аварийный, со встроенным аккумулятором	8181.2	1	Пиктограммы-индикаторы:			
			Пиктограмма «Туалет»	8581.10	XX	5
			Пиктограмма «Мужской туалет»	8581.11	XX	5
			Пиктограмма «Женский туалет»	8581.12	XX	5
			Пиктограмма «Туалет для инвалидов»	8581.13	XX	5
			Пиктограмма «Не курить»	8581.14	XX	5
			Пиктограмма «Использование сотовых телефонов запрещено»	8581.15	XX	5
			Пиктограмма «Соблюдайте тишину»	8581.16	XX	5
			Пиктограмма «Направление/стрелка»	8581.17	XX	5
			Пиктограмма «Не входить»	8581.18	XX	5
			Пиктограмма «Лифт»	8581.19	XX	5
			Пиктограмма «Выход»	8581.20	XX	5
			Пиктограмма «Информация»	8581.21	XX	5
Зуммер/дверной звонок			Накладка			
Механизм зуммера	8119	10	Накладка для зуммера/дверного звонка	8529	XX	5
Механизм дверного звонка на 4 мелодии	8124.2	1				
Заглушки/кабельные выводы			Накладки			
Кабельный вывод	8107	10	Заглушка	8500	XX	10
Монтажные коробки для монтажа на поверхность			Накладка для кабельного вывода	8507	XX	10
Коробка монтажная для открытой установки, 1 поста	8591 BL	6				
Коробка монтажная для открытой установки, 2 поста	8592 BL	5				
Коробка монтажная для открытой установки, 3 поста	8593 BL	1				
Коробка монтажная для скрытой установки (кирпич/бетон)	1099	50				
Коробка монтажная для скрытой установки (гипсокартон)	999	25				
Коробка монтажная для скрытой установки (гипсокартон), 2 поста	999.2	10				
Аудиосистема с функцией Bluetooth			Накладка			
Модуль аудиосистемы с FM-приёмником и Bluetooth-модулем	9368.1	1				
Модуль дистанционного управления усилителем 9368.1	9368.2	1	Накладка для механизма 9368.2	8568	XX	1
FM-радио			Накладка			
Модуль FM-радио	9368	1	Накладка для FM-радио	8568	XX	1
Модуль FM-радио с будильником	9368.7	1				
Медиакомбайн с USB, ЦАП, Bluetooth			Накладка			
Механизм медиакомбайна с USB, ЦАП и Bluetooth	9368.3	1	Накладка для механизма медиакомбайна	8568.3	XX	1
Динамик 2", для установки в подрозетник			Накладки			
Динамик 2", 2 Вт	9329	1	Накладка для динамика 2", Sky	8529	XX	5
			Накладка для динамика 2", Skymoon	8629	XX	5
			Декоративная решётка для динамика 2"	9399.4	XX	5
Динамик 5", потолочный			Накладка			
Динамик 5", 6 Вт	9329.1	1	Решётка для динамика 5"	9399.2	XX	12
Монтажный короб для динамика 5"	9399	12				
Монтажное кольцо для динамика 5"	9399.1	12				
Дополнительный усилитель			Накладка			
Дополнительный усилитель, 20 Вт	8208	1				
Потенциометры (регуляторы громкости)			Накладка			
Потенциометр для динамиков 3 Вт	8159.3	1	Накладка с поворотной ручкой для потенциометра	8559	XX	1
Потенциометр для динамиков 5 Вт	8159.5	1				
Аудиорозетки			Накладка			
Аудиорозетка	8157.1	1	Накладка для аудиорозетки	8557.1	XX	1

Рамки Sky Niessen

Белый (BL)

Серебряный (PL)



Чёрный бархат (NS)

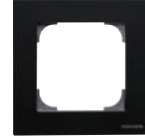

Sky Niessen, сталь

Нержавеющая сталь (AI)

Античная латунь (OE)



Sky Niessen, натуральное дерево

Натуральное дерево «белый ясень» (FR)

Натуральное дерево «венге» (WN)



Sky Niessen, натуральное закалённое стекло

Стекло белое (CB)

Стекло чёрное (CN)



Sky Niessen	Артикул	Цвет	Упаковка (шт.)
1 пост	8571	XX	20
2 поста	8572	XX	20
3 поста	8573	XX	10
4 поста	8574	XX	5
Sky Niessen, дерево			
1 пост	8571	XX	1
2 поста	8572	XX	1
3 поста	8573	XX	1
4 поста	8574	XX	1
Sky Niessen, сталь			
1 пост	8571	XX	10
2 поста	8572	XX	10
3 поста	8573	XX	10
4 поста	8574	XX	5
Sky Niessen, стекло			
1 пост	8571	XX	1
2 поста	8572	XX	1
3 поста	8573	XX	1
4 поста	8574	XX	1

Sky Niessen

Таблица кодов

Клавиши и наклейки

Белый (BL)



Серебряный (PL)



Чёрный бархат (NS)



Нержавеющая сталь (AI)



Античная латунь (OE)



Стекло белое (CB)



Стекло чёрное (CN)



Рамки Sky Niessen

Белый (BL)



Серебряный (PL)



Чёрный бархат (NS)



Нержавеющая сталь (AI)



Античная латунь (OE)



Стекло белое (CB)



Стекло чёрное (CN)



Натуральное дерево «белый ясень» (FR)



Натуральное дерево «венге» (WN)



Описание	Артикул	Упаковка (шт.)	Описание	Артикул	Цвет	Упаковка (шт.)
Сенсоры free@home			Наклейки			
Сенсор free@home, 1-клавишный	SU-F-1.0.1	1	Клавиша одинарная free@home, SKY	SR-1-85	XX	1
Сенсор 1-клавишный/релейный активатор 1-канальный free@home	SSA-F-1.1.1	1	Клавиша одинарная free@home, SKY, с символом освещения	SRL-1-85	XX	1
Сенсор 1-клавишный/светорегулятор 1-канальный free@home	SDA-F-1.1.1	1	Клавиша одинарная free@home, SKY, с символом светорегулятора	SRD-1-85	XX	1
Сенсор 1-клавишный/активатор жалюзи 1-канальный free@home	SBA-F-1.1.1	1	Клавиша одинарная free@home, SKY, с символом жалюзи	SRB-1-85	XX	1
Элемент управления 1-канальный free@home, беспроводной	SU-F-1.0.1-WL	1	Клавиша одинарная free@home, SKY, с символом сцены	SRS-1-85	XX	1
Датчик/активатор выключателя 1/1-канальный free@home, беспроводной	SSA-F-1.1.1-WL	1				
Датчик/активатор регулировки освещения 1/1-канальный free@home, беспроводной	SDA-F-1.1.1-WL	1				
Датчик/активатор жалюзи 1/1-канальный free@home, беспроводной	SBA-F-1.1.1-WL	1				
Сенсоры free@home			Наклейки			
Сенсор free@home, 2-клавишный	SU-F-2.0.1	1	Клавиша двойная free@home, SKY	SR-2-85	XX	1
Сенсор 2-клавишный/релейный активатор 1-канальный free@home	SSA-F-2.1.1	1	Клавиша двойная левая free@home, SKY, с символом освещения	SRL-2-L-85	XX	1
Датчик/активатор регулировки освещения 2/1-канальный free@home, беспроводной	SDA-F-2.1.1	1	Клавиша двойная правая free@home, SKY, с символом освещения	SRL-2-R-85	XX	1
Сенсор 2-клавишный/активатор жалюзи 1-канальный free@home, беспроводной	SBA-F-2.1.1	1	Клавиша двойная левая free@home, SKY, с символом светорегулятора	SRD-2-L-85	XX	1
Элемент управления 2-канальный free@home, беспроводной	SU-F-2.0.1-WL	1	Клавиша двойная правая free@home, SKY, с символом светорегулятора	SRD-2-R-85	XX	1
Датчик/активатор выключателя 2/1-канальный free@home, беспроводной	SSA-F-2.1.1-WL	1	Клавиша двойная free@home, SKY, с символом жалюзи	SRB-2-85	XX	1
Датчик/активатор регулировки освещения 2/1-канальный free@home, беспроводной	SDA-F-2.1.1-WL	1	Клавиша двойная левая free@home, SKY, с символом сцены	SRS-2-L-85	XX	1
Датчик/активатор жалюзи 2/1-канальный free@home, беспроводной	SBA-F-2.1.1-WL	1	Клавиша двойная правая free@home, SKY, с символом сцены	SRS-2-R-85	XX	1
Сенсоры free@home			Наклейки			
Сенсор 2-клавишный/релейный активатор 2-канальный free@home	SSA-F-2.2.1	1	Клавиша двойная free@home, SKY	SR-2-85	XX	1
Датчик/активатор выключателя 2/2-канальный free@home, беспроводной	SSA-F-2.2.1-WL	1	Клавиша двойная левая free@home, SKY, с символом освещения	SRL-2-L-85	XX	1
			Клавиша двойная правая free@home, SKY, с символом освещения	SRL-2-R-85	XX	1
			Клавиша двойная левая free@home, SKY, с символом светорегулятора	SRD-2-L-85	XX	1
			Клавиша двойная правая free@home, SKY, с символом светорегулятора	SRD-2-R-85	XX	1
			Клавиша двойная free@home, SKY, с символом жалюзи	SRB-2-85	XX	1
			Клавиша двойная левая free@home, SKY, с символом сцены	SRS-2-L-85	XX	1
			Клавиша двойная правая free@home, SKY, с символом сцены	SRS-2-R-85	XX	1
Комнатный терморегулятор free@home			Наклейки			
Комнатный терморегулятор	RTC-F-1	1	Наклейка для комнатного терморегулятора	CP-RTC-85	XX	1
Комнатный термостат, беспроводной	RTC-F-1-WL	1	Наклейка контроллера фанкойлов free@home, SKY	CP-RTC-FC-85	XX	1
Комнатный терморегулятор free@home с реле, беспроводной	RTC-F-2.1.1-WL	1				
Датчики движения			Наклейка			
Датчик движения 180° free@home	MD-F-1.0.PB.1	1	Наклейка для датчика движения	CP-MD-85	XX	1
Датчик движения/релейный активатор free@home	MSA-F-1.1.PB.1	1				
Сенсорные панели						
Сенсорная панель белая ABB free@homeTouch 7"	DP7-S-611	1				
Сенсорная панель чёрная ABB free@homeTouch 7"	DP7-S-625	1				
Сенсорная панель белая ABB free@homeTouch 4,3"	DP4-1-611	1				
Сенсорная панель чёрная ABB free@homeTouch 4,3"	DP4-1-625	1				
Монтажная коробка для скрытой установки панели 4,3"	DP4-F	1				
Датчик температуры	DP4-T-1	1				
Системная точка доступа						
Системная точка доступа, беспроводная	SAP-S-2	1				
Наружная антенна	SAP-1-WL	1				
Метеостанция						
Метеостанция	WS-1	1				
Блок питания	PS-M-64.1.1	1				
Бинарные входы						
Бинарный вход, число каналов: 2	BI-F-2.0.1	1				
Бинарный вход, число каналов: 4	BI-F-4.0.1	1				
Бинарный вход, число каналов: 4	BI-M-4.0.1	1				
Релейные активаторы						
Релейный активатор/бинарный вход, 8-канальный, 6 А	SA-M-8.8.1	1				
Активатор релейный free@home, 4-канальный, 16 А	SA-M-0.4.1	1				
Светорегулятор						
Светорегулятор универсальный, 4-канальный, MDRC	DA-M-0.4.2	1				
Активатор жалюзи						
Активатор жалюзи free@home, 4-канальный, 220 В	VA-M-0.4.1	1				
Активаторы отопления и фанкойлов						
Активатор отопления free@home, 6-канальный, 24/220 В	HA-M-0.6.1	1				
Активатор отопления free@home, 12-канальный, 24/220 В	HA-M-0.12.1	1				
Активатор фанкойла	FCA-M-2.3.1	1				
Сенсор KNX			Наклейки			
Сенсор KNX, 1-клавишный	6108/06-500	1	Клавиша одинарная free@home, SKY	SR-1-85	XX	1
			Клавиша одинарная free@home, SKY, с символом освещения	SRL-1-85	XX	1
			Клавиша одинарная free@home, SKY, с символом светорегулятора	SRD-1-85	XX	1
			Клавиша одинарная free@home, SKY, с символом жалюзи	SRB-1-85	XX	1
			Клавиша одинарная free@home, SKY, с символом сцены	SRS-1-85	XX	1
Сенсор KNX, 2-клавишный	6108/07-500	1	Клавиша двойная free@home, SKY	SR-2-85	XX	1
			Клавиша двойная левая free@home, SKY, с символом освещения	SRL-2-L-85	XX	1
			Клавиша двойная правая free@home, SKY, с символом освещения	SRL-2-R-85	XX	1
			Клавиша двойная левая free@home, SKY, с символом светорегулятора	SRD-2-L-85	XX	1
			Клавиша двойная правая free@home, SKY, с символом светорегулятора	SRD-2-R-85	XX	1
			Клавиша двойная free@home, SKY, с символом жалюзи	SRB-2-85	XX	1
			Клавиша двойная левая free@home, SKY, с символом сцены	SRS-2-L-85	XX	1
			Клавиша двойная правая free@home, SKY, с символом сцены	SRS-2-R-85	XX	1
KNX с дисплеем	6108/18-500	1	Наклейка для комнатного терморегулятора KNX	CP-RTC-85	XX	1
			Наклейка для терморегулятора KNX с символами под управление фанкойлом	CP-RTC-FC-85	XX	1
Терморегулятор + 5 входов	6109/18-500	1	Наклейка для терморегулятора KNX с датчиком CO2/влажности	CP-CO-85	XX	1
Терморегулятор CO2, влажность + 5 входов	6109/28-500	1				
Датчик движения KNX 180°	6122/98-509	1	Наклейка для датчика движения KNX	CP-MD-85	XX	1

Серия Sky Niessen

Sky Niessen не только украсит Ваш проект, подчеркнув и дополнив собой каждую деталь Вашего интерьера. Легко и непринуждённо он адаптируется к любым другим проектам, оформленным аксессуарами ABB Niessen.

Единый унифицированный механизм ABB NIESSEN воплотил в себе самые блестящие и новаторские идеи нашего опыта и традиций, позволяя Вам и Вашему пространству быть максимально гибкими и мгновенно реагировать на передовые тенденции в области решений, моды и архитектуры интерьеров.

Комплектация выключателя



Механизм

Рамка

Клавиша

Технические характеристики

- 250 В~
- 10 AX/16 AX (1-полюсный/2-полюсный)
- IP21
- Декларация о соответствии требованиям ЕС согласно:
 - директиве по низковольтному оборудованию 2006/95/ЕС;
 - европейской директиве RoHS 2011/65/EU;
 - IEC 60669-1;
 - UNE-EN 60669-1;
 - UNE 20324-REBT-BT27-IP21.
- Сертифицирован AENOR в соответствии:
 - с UNE-EN 60669-1;
 - с UNE-EN 60669-1/A1;
 - с UNE-EN 60669-1/A2.

Комплектация розетки



Механизм

Рамка

Накладка

Технические характеристики

- 250 В~
- 16 A
- IP21
- Соответствие стандартам:
 - европейская директива RoHS 2011/65/EU;
 - IEC 60884-1;
 - UNE-EN 20315;
 - UNE 20324-REBT-BT27-IP21.
- Сертифицирован AENOR в соответствии:
 - с UNE 20315-1-1.

Sky Niessen

Выключатели

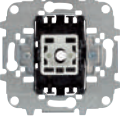
Описание	Артикул	Код заказа	Упаковка/шт.
 <p>Выключатель одноклавишный, однополюсный Номинальное напряжение: 110–250 В~. Номинальный ток: 10 АХ. Безвинтовые клеммы. Включено в комплектацию: монтажные лапки. Опционально: блок LED ориентационной подсветки арт. 6192 BL. Клавиши: арт. 8501, 8501.2, 8501.3 и 8501.4.</p>	8101	2CLA810100A1001	10

Переключатели

Описание	Артикул	Код заказа	Упаковка/шт.
 <p>Переключатель одноклавишный, схема 6 Номинальное напряжение: 110–250 В~. Номинальный ток: 10 АХ. Безвинтовые клеммы. Включено в комплектацию: монтажные лапки. Опционально: блок LED ориентационной подсветки арт. 6192 BL. Клавиши: арт. 8501, 8501.2, 8501.3 и 8501.4.</p>	8102	2CLA810200A1001	10

 <p>Переключатель одноклавишный, однополюсный, схема 6, 16 А Номинальное напряжение: 110–250 В~. Номинальный ток: 16 АХ. Безвинтовые клеммы. Включено в комплектацию: монтажные лапки. Опционально: блок LED ориентационной подсветки арт. 6192 BL. Клавиши: арт. 8501, 8501.2, 8501.3 и 8501.4.</p>	8102.1	2CLA810210A1001	10
--	---------------	-----------------	----

Перекрёстные переключатели

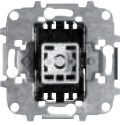
Описание	Артикул	Код заказа	Упаковка/шт.
 <p>Переключатель перекрёстный (проходной, схема 7) Номинальное напряжение: 110–250 В~. Номинальный ток: 10 АХ. Безвинтовые клеммы. Включено в комплектацию: монтажные лапки. Опционально: блок LED ориентационной подсветки арт. 6192 BL. Клавиши: арт. 8501, 8501.2, 8501.3 и 8501.4.</p>	8110	2CLA811000A1001	10

Двухполюсные выключатели

Описание	Артикул	Код заказа	Упаковка/шт.
 <p>Выключатель одноклавишный, двухполюсный, 16 А Номинальное напряжение: 110–250 В~. Номинальный ток: 16 АХ. Безвинтовые клеммы. Включено в комплектацию: монтажные лапки. Опционально: блок LED ориентационной подсветки арт. 6192 BL. Клавиши: арт. 8501, 8501.2, 8501.3 и 8501.4.</p>	8101.1	2CLA810110A1001	10

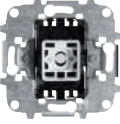
 <p>Выключатель одноклавишный, двухполюсный, 10 А Номинальное напряжение: 110–250 В~. Номинальный ток: 10 АХ. Безвинтовые клеммы. Включено в комплектацию: монтажные лапки. Опционально: блок LED ориентационной подсветки арт. 6192 BL. Клавиши: арт. 8501, 8501.2, 8501.3 и 8501.4.</p>	8101.2	2CLA810120A1001	10
---	---------------	-----------------	----

Выключатели контрольные (индикаторные) с лампой

Описание	Артикул	Код заказа	Упаковка/шт.
 <p>Выключатель контрольный с индикаторной подсветкой, одноклавишный, однополюсный Номинальное напряжение: 110–250 В~. Номинальный ток: 10 АХ. Безвинтовые клеммы. Включено в комплектацию: светодиод индикаторной подсветки арт. 6192 BL; монтажные лапки. Трёхпроводное подключение (требуется нулевой рабочий проводник). Клавиши: арт. 8501.3 и 8501.4.</p>	8101.5	2CLA810150A1001	10

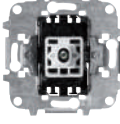
 <p>Переключатель (сх. 6) контрольный с индикаторной лампой подсветки, одноклавишный, однополюсный Номинальное напряжение: 110–250 В~. Номинальный ток: 10 АХ. Безвинтовые клеммы. Включено в комплектацию: светодиод индикаторной подсветки арт. 6192 BL; монтажные лапки. Четырёхпроводное подключение (требуется нулевой рабочий проводник). Клавиши: арт. 8501.3 и 8501.4.</p>	8102.5	2CLA810250A1001	10
--	---------------	-----------------	----

Кнопки

Описание	Артикул	Код заказа	Упаковка/шт.
 <p>Кнопка одноклавишная, однополюсная, с н/о контактом Номинальное напряжение: 110–250 В~. Номинальный ток: 10 АХ. Контакт: нормально открытый. Безвинтовые клеммы. Включено в комплектацию: монтажные лапки. Опционально: блок LED ориентационной подсветки арт. 6192 BL. Клавиши: арт. 8501, 8501.3, 8504, 8504.2, 8504.3 и 8504.4.</p>	8104	2CLA810400A1001	10

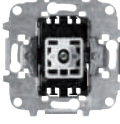
 <p>Кнопка одноклавишная, однополюсная, с н/о контактом и лампой контрольной/индикаторной подсветки Номинальное напряжение: 110–250 В~. Номинальный ток: 10 АХ. Контакт: нормально открытый. Безвинтовые клеммы. Включено в комплектацию: светодиод индикаторной подсветки арт. 6192 BL; монтажные лапки. Трёхпроводное подключение (требуется нулевой рабочий проводник). Клавиши: арт. 8501.3, 8504.3 и 8504.4.</p>	8104.5	2CLA810450A1001	10
---	---------------	-----------------	----

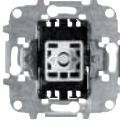
 <p>Кнопка одноклавишная, однополюсная, с н/з контактом Номинальное напряжение: 110–250 В~. Номинальный ток: 10 АХ. Контакт: нормально замкнутый. Безвинтовые клеммы. Включено в комплектацию: монтажные лапки. Опционально: блок LED ориентационной подсветки арт. 6192 BL. Клавиши: арт. 8501, 8501.3, 8504, 8504.2, 8504.3 и 8504.4.</p>	8104.9	2CLA810490A1001	5
---	---------------	-----------------	---

Sky Niessen

Клавиши и кнопки

Цвет	Артикул	Код заказа	Упаковка/шт.
	Клавиша для выключателей, переключателей и проходных переключателей Клавиша для механизмов: арт. 8101, 8101.1, 8101.2, 8102, 8102.1 и 8110.		
Белый	8501 BL	2CLA850100A1101	20
Серебряный	8501 PL	2CLA850100A1301	20
Чёрный бархат	8501 NS	2CLA850100A1501	20
Нержавеющая сталь	8501 AI	2CLA850100A1401	20
Античная латунь	8501 OE	2CLA850100A1201	20
Стекло белое	8501 CB	2CLA850100A2101	10
Стекло чёрное	8501 CN	2CLA850100A2501	10

	Клавиша с маркировкой «O/I», одноклавишная Клавиша для механизмов: арт. 8101, 8101.1, 8101.2, 8102, 8102.1 и 8110.		
Белый	8501.2 BL	2CLA850120A1101	5
Серебряный	8501.2 PL	2CLA850120A1301	5
Чёрный бархат	8501.2 NS	2CLA850120A1501	5
Нержавеющая сталь	8501.2 AI	2CLA850120A1401	5
Античная латунь	8501.2 OE	2CLA850120A1201	5

	Клавиша с линзой, одноклавишная Клавиша для механизмов: арт. 8101, 8101.1, 8101.2, 8101.5, 8102, 8102.1, 8102.5 и 8110.		
Белый	8501.3 BL	2CLA850130A1101	10
Серебряный	8501.3 PL	2CLA850130A1301	10
Чёрный бархат	8501.3 NS	2CLA850130A1501	10
Нержавеющая сталь	8501.3 AI	2CLA850130A1401	10
Античная латунь	8501.3 OE	2CLA850130A1201	10
Стекло белое	8501.3 CB	2CLA850130A2101	5
Стекло чёрное	8501.3 CN	2CLA850130A2501	5

	Клавиша с линзой и маркировкой «O/I», одноклавишная Клавиша для механизмов: арт. 8101, 8101.1, 8101.2, 8101.5, 8102, 8102.1, 8102.5 и 8110.		
Белый	8501.4 BL	2CLA850140A1101	5
Серебряный	8501.4 PL	2CLA850140A1301	5
Чёрный бархат	8501.4 NS	2CLA850140A1501	5
Нержавеющая сталь	8501.4 AI	2CLA850140A1401	5
Античная латунь	8501.4 OE	2CLA850140A1201	5

Клавиши с маркировкой

Цвет	Артикул	Код заказа	Упаковка/шт.
	Клавиша с символом звонка, одноклавишная Клавиша для механизмов: арт. 8104 и 8104.9.		
Белый	8504 BL	2CLA850400A1101	10
Серебряный	8504 PL	2CLA850400A1301	10
Чёрный бархат	8504 NS	2CLA850400A1501	10
Нержавеющая сталь	8504 AI	2CLA850400A1401	10
Античная латунь	8504 OE	2CLA850400A1201	10

	Клавиша с символом освещения, одноклавишная Клавиша для механизмов: арт. 8101, 8101.1, 8101.2, 8101.5, 8102, 8102.1, 8102.5 и 8110.		
Белый	8504.2 BL	2CLA850420A1101	10
Серебряный	8504.2 PL	2CLA850420A1301	10
Чёрный бархат	8504.2 NS	2CLA850420A1501	10
Нержавеющая сталь	8504.2 AI	2CLA850420A1401	10
Античная латунь	8504.2 OE	2CLA850420A1201	10

	Клавиша с символом звонка и линзой, одноклавишная Клавиша для механизмов: арт. 8104, 8104.5 и 8104.9.		
Белый	8504.3 BL	2CLA850430A1101	5
Серебряный	8504.3 PL	2CLA850430A1301	5
Чёрный бархат	8504.3 NS	2CLA850430A1501	5
Нержавеющая сталь	8504.3 AI	2CLA850430A1401	5
Античная латунь	8504.3 OE	2CLA850430A1201	5







	Клавиша с символом освещения и линзой, одноклавишная Клавиша для механизмов: арт. 8101, 8101.1, 8101.2, 8101.5, 8102, 8102.1, 8102.5 и 8110.		
Белый	8504.4 BL	2CLA850440A1101	5
Серебряный	8504.4 PL	2CLA850440A1301	5
Чёрный бархат	8504.4 NS	2CLA850440A1501	5
Нержавеющая сталь	8504.4 AI	2CLA850440A1401	5
Античная латунь	8504.4 OE	2CLA850440A1201	5

Лампа подсветки



Описание	Артикул	Код заказа	Упаковка/шт.
	Блок подсветки для механизмов выключателей/переключателей/кнопок, LED Для механизмов 81XX. Лампа: белый светодиод. Длительный срок эксплуатации. Две функции: сигнал индикаторной или ориентационной подсветки. Энергопотребление: 0,2 мА. Рекомендуется для использования с энергосберегающими (КЛЛ) и светодиодными лампами.		
	6192 BL	2CLA819202A1001	10

Sky Niessen

Двухклавишные выключатели, переключатели и кнопки

Описание	Артикул	Код заказа	Упаковка/шт.
 Выключатель двухклавишный, однополюсный Номинальное напряжение: 110–250 В~. Номинальный ток: 10 АХ. Безвинтовые клеммы. Включено в комплектацию: монтажные лапки. Клавиши: арт. 8511.	8111	2CLA811100A1001	10
 Переключатель двухклавишный, схема 6/6, однополюсный Номинальное напряжение: 110–250 В~. Номинальный ток: 10 АХ. Безвинтовые клеммы. Включено в комплектацию: монтажные лапки. Клавиши: арт. 8511.	8122	2CLA812200A1001	10
 Кнопка двухклавишная с н/о контактом, однополюсная Номинальное напряжение: 110–250 В~. Номинальный ток: 10 АХ. Безвинтовые клеммы. Без блокировки (обе клавиши можно нажать одновременно). Включено в комплектацию: монтажные лапки. Клавиши: арт. 8511.	8144.2	2CLA814420A1001	10
 Клавиша 2-клавишная Клавиша для двухклавишных механизмов выключателей, переключателей и кнопок: арт. 8111, 8122, 8144.2 и 8142.			
Белый	8511 BL	2CLA851100A1101	20
Серебряный	8511 PL	2CLA851100A1301	20
Чёрный бархат	8511 NS	2CLA851100A1501	20
Нержавеющая сталь	8511 AI	2CLA851100A1401	20
Античная латунь	8511 OE	2CLA851100A1201	20
Стекло белое	8511 CB	2CLA851100A2101	10
Стекло чёрное	8511 CN	2CLA851100A2501	10
 Переключатель (сх. 6) + кнопка с н/о контактом Номинальное напряжение: 110–250 В~. Номинальный ток: 10 АХ. Безвинтовые клеммы. Включено в комплектацию: монтажные лапки. Клавиши: арт. 8511 и 8542.	8142	2CLA814200A1001	10
 Клавиша 2-клавишная с символом звонка на правой половине Клавиша для 2-клавишного механизма переключателя + кнопки НОК: арт. 8142.			
Белый	8542 BL	2CLA854200A1101	5
Серебряный	8542 PL	2CLA854200A1301	5
Чёрный бархат	8542 NS	2CLA854200A1501	5
Нержавеющая сталь	8542 AI	2CLA854200A1401	5
Античная латунь	8542 OE	2CLA854200A1201	5

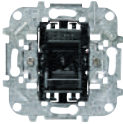
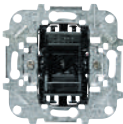
Карточчные выключатели

Описание	Артикул	Код заказа	Упаковка/шт.
 Карточчный выключатель, двухполюсный Номинальное напряжение: 110–250 В~. Номинальный ток: 10 АХ. Для стандартных карт шириной 54 мм. Включено в комплектацию: светодиод индикаторной подсветки арт. 6192 BL; монтажные лапки. Накладки: арт. 8514.	8114	2CLA811400A1001	10
 Карточчный выключатель, двухполюсный, 16 А Номинальное напряжение: 110–250 В~. Номинальный ток: 16 АХ. Для стандартных карт шириной 54 мм. Включено в комплектацию: светодиод индикаторной подсветки арт. 6192 BL; монтажные лапки. Накладки: арт. 8514.	8114.1	2CLA811410A1001	10
 Карточчный выключатель, переключатель (схема 6) Номинальное напряжение: 110–250 В~. Номинальный ток: 10 АХ. Для стандартных карт шириной 54 мм. Включено в комплектацию: светодиод индикаторной подсветки арт. 6192 BL; монтажные лапки. Накладки: арт. 8514.	8114.2	2CLA811420A1001	10
 Карточчный выключатель, электронный, с таймером задержки отключения Номинальное напряжение: 110–250 В~. Номинальная частота: 50/60 Гц. Номинальный ток – Лампы накаливания/галогенные: 3000 Вт при 230 В~/1600 Вт при 127 В~. – Лампы люминесцентные: 1300 ВА при 230 В~/700 ВА при 127 В~. – Электронные и ферромагнитные транс. и двигатели: 3000 ВА при 230 В~/1600 ВА при 127 В~. Трёхпроводное соединение (требуется нулевой рабочий проводник). Для стандартных карт шириной 54 мм. Светодиод ориентационной подсветки включён в комплектацию. Оснащён потенциометром для установки времени отключения в пределах от 5 до 90 с. Накладки: арт. 8514.	8114.5	2CLA811450A1001	1
 Накладка для карточного выключателя с линзой Накладка для карточного выключателя: арт. 8114, 8114.1, 8114.2 и 8114.5.			
Белый	8514 BL	2CLA851400A1101	10
Серебряный	8514 PL	2CLA851400A1301	10
Чёрный бархат	8514 NS	2CLA851400A1501	10
Нержавеющая сталь	8514 AI	2CLA851400A1401	10
Античная латунь	8514 OE	2CLA851400A1201	10

Sky Niessen

Клавишные выключатели

Описание	Артикул	Код заказа	Упаковка/шт.
 <p>Выключатель поворотный с ключом на 2 положения (с фиксацией) Номинальное напряжение: 110–250 В~. Номинальный ток: 5 А. Ключ извлекается в двух позициях. Уникальный ключ для каждого замка. Подходит для сигнализаций. Накладки: арт. 8553.</p>	8153	2CLA815300A1001	1
 <p>Выключатель поворотный с ключом на 2 положения (без фиксации) Номинальное напряжение: 110–250 В~. Номинальный ток: 5 А. Уникальный ключ для каждого замка. Подходит для сигнализаций. Накладки: арт. 8553.</p>	8153.2	2CLA815320A1001	1
 <p>Накладка для двухпозиционного клавишного выключателя Накладка для клавишного выключателя: арт. 8153 и 8153.2.</p>			
Белый	8553 BL	2CLA855300A1101	1
Серебряный	8553 PL	2CLA855300A1301	1
Чёрный бархат	8553 NS	2CLA855300A1501	1
Нержавеющая сталь	8553 AI	2CLA855300A1401	1
Античная латунь	8553 OE	2CLA855300A1201	1
 <p>Выключатель поворотный, с ключом на 3 положения (с фиксацией) Номинальное напряжение: 110–250 В~. Номинальный ток: 150 мА. Ключ извлекается в нейтральном (нулевом) положении. Уникальный ключ для каждого замка. Подходит для жалюзи, механических ставень и т. п. Накладки: арт. 8553.1.</p>	8153.1	2CLA815310A1001	1
 <p>Накладка для трехпозиционного клавишного переключателя Накладка для клавишного выключателя: арт. 8153.1.</p>			
Белый	8553.1 BL	2CLA855310A1101	1
Серебряный	8553.1 PL	2CLA855310A1301	1
Чёрный бархат	8553.1 NS	2CLA855310A1501	1
Нержавеющая сталь	8553.1 AI	2CLA855310A1401	1
Античная латунь	8553.1 OE	2CLA855310A1201	1

Кнопки/выключатели жалюзи

Описание	Артикул	Код заказа	Упаковка/шт.
 <p>Выключатель жалюзи 2-клавишный, кнопочный (без фиксации) Номинальное напряжение: 110–250 В~. Номинальный ток: 10 АХ. С механической блокировкой одновременного нажатия двух клавиш. Включено в комплектацию: монтажные лапки. Клавиши: арт. 8544.</p>	8144	2CLA814400A1001	10
 <p>Выключатель жалюзи 2-клавишный (с фиксацией) Номинальное напряжение: 110–250 В~. Номинальный ток: 10 АХ. С механической блокировкой одновременного нажатия двух клавиш. Включено в комплектацию: монтажные лапки. Клавиши: арт. 8544.</p>	8144.1	2CLA814410A1001	10
 <p>Клавиша для выключателя жалюзи, 2-клавишная Клавиша для выключателя жалюзи, 2-клавишная, с маркировкой «Вверх/вниз», для механизмов: арт. 8144 и 8144.1.</p>			
Белый	8544 BL	2CLA854400A1101	10
Серебряный	8544 PL	2CLA854400A1301	10
Чёрный бархат	8544 NS	2CLA854400A1501	10
Нержавеющая сталь	8544 AI	2CLA854400A1401	10
Античная латунь	8544 OE	2CLA854400A1201	10
Стекло белое	8544 CB	2CLA854400A2101	5
Стекло чёрное	8544 CN	2CLA854400A2501	5
 <p>Электронный механизм управления жалюзи, одноклавишный Номинальное напряжение: 110–250 В~. Номинальная частота: 50/60 Гц. Номинальный ток: 700 ВА при 230 В~/350 ВА при 127 В~. Функции – Переключатель жалюзи (PERS). Возможность дополнительного управления изделием 8130.3 из других помещений при помощи механизмов 8144.x. – Управление ламелями (LAM). Возможность дополнительного управления изделием 8130.3 из других помещений при помощи механизмов 8144.x. – Центральное управление (CEN). Один 8130.3 может централизованно управлять всеми 8130.3 в линии. Включено в комплектацию: монтажные лапки. Клавиша для механизма: арт. 8530.</p>	8130.3	2CLA813030A1001	1
 <p>Клавиша для электронного выключателя жалюзи Клавиша для электронного выключателя жалюзи: арт. 8130.3.</p>			
Белый	8530 BL	2CLA853000A1101	1
Серебряный	8530 PL	2CLA853000A1301	1
Чёрный бархат	8530 NS	2CLA853000A1501	1
Нержавеющая сталь	8530 AI	2CLA853000A1401	1
Античная латунь	8530 OE	2CLA853000A1201	1

Sky Niessen

Кнопка со шнурком

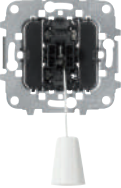
Описание	Артикул	Код заказа	Упаковка/шт.
 <p>Кнопка со шнурком и н/о контактом, однополюсная Номинальное напряжение: 110–250 В~. Номинальный ток: 16 А. Безвинтовые клеммы. Включено в комплектацию: монтажные лапки. Длина шнура: 2 м. Накладки: арт. 8507.</p>	8148	2CLA814800A1001	5



Накладка для выключателя со шнурком
 Накладка для кнопки со шнурком: арт. 8148.

Белый	8507 BL	2CLA850700A1101	10
Серебряный	8507 PL	2CLA850700A1301	10
Чёрный бархат	8507 NS	2CLA850700A1501	10
Нержавеющая сталь	8507 AI	2CLA850700A1401	10
Античная латунь	8507 OE	2CLA850700A1201	10

Sky Niessen

Розетки SCHUKO

Описание	Артикул	Код заказа	Упаковка/шт.
 <p>Розетка SCHUKO Номинальное напряжение: 250 В~. Номинальный ток: 16 А. Тип F: 2P + E. С защитными шторками. С винтовыми клеммами. Без монтажных лапок: арт. 8188. С монтажными лапками: арт. 8188.5. Накладки: арт. 8588.</p>	8188	2CLA818800A1001	10
	8188.5	2CLA818850A1001	10

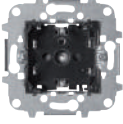
 <p>Розетка SCHUKO с безвинтовыми (втычными) клеммами Номинальное напряжение: 250 В~. Номинальный ток: 16 А. Тип F: 2P + E. С защитными шторками. Автоматические безвинтовые/втычные клеммы. Повышенный уровень электропожаробезопасности за счёт эффекта самоподжима. Сокращает время установки на 40 %. Без монтажных лапок. Накладки: арт. 8588.</p>	8188.6	2CLA818860A1001	10
---	---------------	-----------------	----

 <p>Накладка для розетки SCHUKO Накладка для розетки SCHUKO: арт. 8188, 8188.5 и 8188.6.</p>	Белый	8588 BL	2CLA858800A1101	20
	Серебряный	8588 PL	2CLA858800A1301	20
	Чёрный бархат	8588 NS	2CLA858800A1501	20
	Нержавеющая сталь	8588 AI	2CLA858800A1401	20
	Античная латунь	8588 OE	2CLA858800A1201	20
	Стекло белое	8588 CB	2CLA858800A2101	10
	Стекло чёрное	8588 CN	2CLA858800A2501	10

 <p>Накладка для розетки SCHUKO Подходит для маркировки специальных цепей. Накладка для розетки SCHUKO: арт. 8188, 8188.5 и 8188.6.</p>	Красная	8588 RJ	2CLA858800A7001	5
	Зелёная	8588 VD	2CLA858800A8001	5
	Оранжевая	8588 NA	2CLA858800A9001	5

 <p>Накладка для розетки SCHUKO с крышкой Накладка для розетки SCHUKO: арт. 8188, 8188.5 и 8188.6.</p>	Белый	8588.1 BL	2CLA858810A1101	10
	Серебряный	8588.1 PL	2CLA858810A1301	10
	Чёрный бархат	8588.1 NS	2CLA858810A1501	10
	Нержавеющая сталь	8588.1 AI	2CLA858810A1401	5
	Античная латунь	8588.1 OE	2CLA858810A1201	5

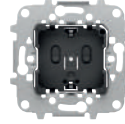
Описание	Артикул	Код заказа	Упаковка/шт.
 <p>Розетка SCHUKO с контрольной подсветкой Номинальное напряжение: 250 В~. Номинальный ток: 16 А. Тип F: 2P + E. С защитными шторками. С винтовыми клеммами. Без монтажных лапок. Включено в комплектацию: светодиод контрольной/индикаторной подсветки зелёного цвета. Накладки: арт. 8588.8</p>	8188.8	2CLA818880A1001	5

 <p>Накладка для розетки SCHUKO с линзой Накладка для розетки SCHUKO: арт. 8188.8.</p>	Белый	8588.8 BL	2CLA858880A1101	10
	Серебряный	8588.8 PL	2CLA858880A1301	10
	Чёрный бархат	8588.8 NS	2CLA858880A1501	10
	Нержавеющая сталь	8588.8 AI	2CLA858880A1401	10
	Античная латунь	8588.8 OE	2CLA858880A1201	10

 <p>Розетка SCHUKO, плоская Номинальное напряжение: 250 В~. Номинальный ток: 16 А. Тип F: 2P + E. С защитными шторками. С винтовыми клеммами. Без монтажных лапок. Накладки: арт. 8588.9.</p>	8188.9	2CLA818890A1001	10
---	---------------	-----------------	----

 <p>Накладка для плоской розетки SCHUKO Накладка для розетки SCHUKO: арт. 8188.9.</p>	Белый	8588.9 BL	2CLA858890A1101	20
	Серебряный	8588.9 PL	2CLA858890A1301	20
	Чёрный бархат	8588.9 NS	2CLA858890A1501	20
	Нержавеющая сталь	8588.9 AI	2CLA858890A1401	20
	Античная латунь	8588.9 OE	2CLA858890A1201	20
	Стекло белое	8588.9 CB	2CLA858890A2101	10
	Стекло чёрное	8588.9 CN	2CLA858890A2501	10

Sky Niessen

Французские розетки/розетки с заземлением

Описание	Артикул	Код заказа	Упаковка/шт.
 <p>Розетка французского стандарта с заземлением Номинальное напряжение: 250 В~. Номинальный ток: 16 А. Тип E: 2P + E. С защитными шторками. С винтовыми клеммами. Включено в комплектацию: монтажные лапки. Накладки: арт. 8587.</p>	8187	2CLA818700A1001	10



Накладка для розетки французского стандарта
Накладка для розетки SCHUKO: арт. 8187.

Белый	8587 BL	2CLA858700A1101	20
Серебряный	8587 PL	2CLA858700A1301	20
Чёрный бархат	8587 NS	2CLA858700A1501	20
Нержавеющая сталь	8587 AI	2CLA858700A1401	20
Античная латунь	8587 OE	2CLA858700A1201	20

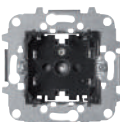

Розетка французского стандарта с заземлением, плоская
Номинальное напряжение: 250 В~.
Номинальный ток: 16 А.
Тип E: 2P + E.
С защитными шторками.
Безвинтовые клеммы.
Включено в комплектацию: монтажные лапки.
Накладки: арт. 8587.9.

8187.9 2CLA818790A1001 10



Плоская накладка для розетки французского стандарта
Накладка для розетки французского стандарта с заземлением: арт. 8187.9.

Белый	8587.9 BL	2CLA858790A1101	10
Серебряный	8587.9 PL	2CLA858790A1301	10
Чёрный бархат	8587.9 NS	2CLA858790A1501	10
Нержавеющая сталь	8587.9 AI	2CLA858790A1401	10
Античная латунь	8587.9 OE	2CLA858790A1201	10
Стекло белое	8587.9 CB	2CLA858790A2101	10
Стекло чёрное	8587.9 CN	2CLA858790A2501	10

Розетки международных стандартов

Описание	Артикул	Код заказа	Упаковка/шт.
 <p>Розетка 2P+E, универсальная (EU/BS/JP/US) Номинальное напряжение: 125/250 В~. Номинальный ток: 15/16 А. Розетка евроамериканского типа (тип В + С: 2P + E/NEMA 5-15R). С защитными шторками. С винтовыми клеммами. Без монтажных лапок. Накладки: арт. 8538 и 8539</p>	8139	2CLA813900A1001	10



Накладка для розетки смешанного стандарта EU/US
Накладка для розетки смешанного стандарта EU/US (Европа/NEMA): арт. 8139.

Белый	8538 BL	2CLA853800A1101	10
Серебряный	8538 PL	2CLA853800A1301	10
Чёрный бархат	8538 NS	2CLA853800A1501	10
Нержавеющая сталь	8538 AI	2CLA853800A1401	10
Античная латунь	8538 OE	2CLA853800A1201	10



Накладка для универсальной розетки
Накладка для механизма универсальной розетки стандарта EU/GB/JP/US: арт. 8139.

Белый	8539 BL	2CLA853900A1101	10
Серебряный	8539 PL	2CLA853900A1301	10
Чёрный бархат	8539 NS	2CLA853900A1501	10
Нержавеющая сталь	8539 AI	2CLA853900A1401	10
Античная латунь	8539 OE	2CLA853900A1201	10



Розетка 2P+E, британский стандарт
Номинальное напряжение: 250 В~.
Номинальный ток: 13 А.
Без переключателя.
С защитными шторками.
С винтовыми клеммами.
Накладка: 8537.

8137 2CLA813700A1001 10





Накладка для британской розетки
Накладка для розетки британского стандарта: арт. 8137.

Белый	8537 BL	2CLA853700A1101	10
Серебряный	8537 PL	2CLA853700A1301	10
Чёрный бархат	8537 NS	2CLA853700A1501	10
Нержавеющая сталь	8537 AI	2CLA853700A1401	10
Античная латунь	8537 OE	2CLA853700A1201	10

Sky Niessen

Зарядные устройства USB

Описание	Артикул	Код заказа	Упаковка/шт.
 <p>Зарядное устройство USB, 1500 мА, 2 x USB-разъёма Номинальное напряжение на входе: 100–240 В~, ±10 %. Номинальная частота на входе: 50/60 Гц. Номинальный ток на входе: 0,20 А (при максимальной нагрузке). Потребление СН: менее 0,3 Вт. Напряжение на выходе: 5 В пост. тока ± 5 %. Номинальный ток на выходе: 2 x 750 мА или 1 x 1500 мА при 5 В пост. тока. Энергоэффективность: ≥71 %. Рабочая температура: от 0 °С до +35 °С. Суппорт (без монтажных лапок) поставляется с накладкой. Накладка: арт. 8585 хх.</p>	8185	2CLA818500A1001	1

 <p>Накладка для зарядного устройства USB, 1,5 А Накладка для USB зарядного устройства: арт. 8185.</p>			
Белый	8585 BL	2CLA858500A1101	5
Серебряный	8585 PL	2CLA858500A1301	5
Чёрный бархат	8585 NS	2CLA858500A1501	5
Нержавеющая сталь	8585 AI	2CLA858500A1401	5
Античная латунь	8585 OE	2CLA858500A1201	5

Описание	Артикул	Код заказа	Упаковка/шт.
 <p>Зарядное устройство USB, 2000 мА, 1 x USB-разъём Номинальное напряжение на входе: 100–230 В~. Номинальная частота на входе: 50/60 Гц. Номинальный ток на входе: 0,20 А (при максимальной нагрузке). Номинальное напряжение на выходе: 5 В пост. тока ± 5 %. Номинальный ток на выходе: 1 x 2000 мА. Энергопотребление в режиме ожидания: ≤0,01 Вт при 230 В~. Энергоэффективность: ≥79 %. Рабочая температура: от 0 °С до +45 °С. Суппорт (без монтажных лапок) поставляется с накладкой. Накладка: арт. 8585.2 хх.</p>	8185.2	2CLA818520A1001	1

 <p>Накладка для зарядного устройства USB, 2 А Накладка для USB зарядного устройства: арт. 8185.2.</p>			
Белый	8585.2 BL	2CLA858520A1101	1
Серебряный	8585.2 PL	2CLA858520A1301	1
Чёрный бархат	8585.2 NS	2CLA858520A1501	1
Нержавеющая сталь	8585.2 AI	2CLA858520A1401	1
Античная латунь	8585.2 OE	2CLA858520A1201	1

 <p>Зарядное устройство USB, 2 x 2000 мА, 2 x USB-разъёма Номинальное напряжение на входе: 100–230 В~. Номинальная частота на входе: 50/60 Гц. Номинальный ток на входе: 0,20 А (при максимальной нагрузке). Напряжение на выходе: 5 В пост. тока ± 5 %. Номинальный ток на выходе: 2 x 2000 мА. Энергопотребление в режиме ожидания: ≤0,01 Вт при 230 В~. Энергоэффективность: ≥79 %. Рабочая температура: от 0 °С до +45 °С. Суппорт (без монтажных лапок) поставляется с накладкой. Накладка: арт. 8585.3 хх.</p>	8185.3	2CLA818530A1001	1
--	---------------	-----------------	---

 <p>Накладка для зарядного устройства USB, 2 x 2 А Накладка для USB зарядного устройства: арт. 8185.3.</p>			
Белый	8585.3 BL	2CLA858530A1101	1
Серебряный	8585.3 PL	2CLA858530A1301	1
Чёрный бархат	8585.3 NS	2CLA858530A1501	1
Нержавеющая сталь	8585.3 AI	2CLA858530A1401	1
Античная латунь	8585.3 OE	2CLA858530A1201	1

Sky Niessen

Телевизионные розетки

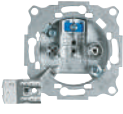
Описание	Артикул	Код заказа	Упаковка/шт.
 <p>Розетка TV-R (без фильтра) Розетка TV-R двойная, простая/единственная. Без фильтра. Для установки в схеме «звезда» с отводным блоком или сплиттером (без оконечного резистора). Подключение: винтовая клемма и обжимная планка. Выходные разъемы (C1/C2): штекер IEC diam. 9,52 мм/гнездо IEC diam. 9,52 мм. Диапазон частот (I/O/C1/C2): 5–862 МГц/5–862 МГц/5–862 МГц. Базовые потери (FM/DAB/VHF/UHF): 10,0 ±0,7 дБ/10,0 ±1,5 дБ/4,0 ±1,5 дБ/3,0 ±0,5 дБ. Изоляция (FM/TV): >14/>14. Обратные потери (FM/TV): >18/>10. Включено в комплектацию: монтажные лапки. Накладки: арт. 8550.</p>	8150	2CLA815000A1001	10

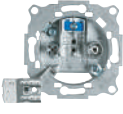
 <p>Розетка TV-R (с фильтром) Розетка TV-R двойная, простая/единственная. С фильтром. Для установки в схеме «звезда» с отводным блоком или сплиттером (без оконечного резистора). Подключение: винтовая клемма и обжимная планка. Выходные разъемы (C1/C2): штекер IEC diam. 9,52 мм/гнездо IEC diam. 9,52 мм. Диапазон частот (I/O/C1/C2): 5–862 МГц/5–862 МГц/5–862 МГц. Базовые потери (FM/DAB/VHF/UHF): 10,0 ±0,7 дБ/10,0 ±1,5 дБ/4,0 ±1,5 дБ/3,0 ±0,5 дБ. Изоляция (FM/TV): >18/>16. Избирательность (FM/TV): >10/>18. Обратные потери (R/FM/TV): >18/>16/>18. Задержка цветности-яркости (нс): <10. Включено в комплектацию: монтажные лапки. Накладки: арт. 8550.</p>	8150.3	2CLA815030A1001	10
--	---------------	-----------------	----

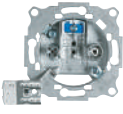
 <p>Розетка TV-R, проходная Розетка TV-R двойная, проходная. Со 2-й по 4-ю. Для проходных/последовательных схем («шлейф»). Подключение: винтовая клемма и обжимная планка. Выходные разъемы (C1/C2): штекер IEC diam. 9,52 мм/гнездо IEC diam. 9,52 мм. Диапазон частот (I/O/C1/C2): 13–862 МГц/13–862 МГц/13–862 МГц. Базовые потери (FM/DAB/VHF/UHF): 25 ±1,5 дБ/25 ±1,5 дБ/8,0 ±0,7 дБ/8,0 ±0,7 дБ. Потери на разветвлении (FM/VHF/UHF): 2,0 ±0,3 дБ/2,0 ±0,5 дБ/2,0 ±0,5 дБ. Избирательность (FM/TV): >12 дБ/>9 дБ. Изоляция (FM/TV): >16/>15. Обратные потери (FM/TV): >12/>12. Включено в комплектацию: монтажные лапки. Накладки: арт. 8550.</p>	8150.7	2CLA815070A1001	10
---	---------------	-----------------	----

 <p>Накладка для розетки TV-R Накладка для телевизионной розетки: арт. 8150, 8150.3 и 8150.7.</p>			
Белый	8550 BL	2CLA855000A1101	20
Серебряный	8550 PL	2CLA855000A1301	20
Чёрный бархат	8550 NS	2CLA855000A1501	20
Нержавеющая сталь	8550 AI	2CLA855000A1401	20
Античная латунь	8550 OE	2CLA855000A1201	20

Описание	Артикул	Код заказа	Упаковка/шт.
 <p>Розетка TV-R/SAT, оконечная Розетка TV-R/SAT, 2 разъёма, простая/единственная. Для установки в схеме «звезда» с отводным блоком или сплиттером (без оконечного резистора). Подключение: винтовая клемма и обжимная планка. Выходные разъемы (C1/C2): штекер IEC diam. 9,52 мм/гнездо IEC diam. 9,52 мм. Диапазон частот (I/O/C1/C2): 5–2400 МГц/5–862 МГц/930–2400 МГц. Базовые потери (FM/TV/SAT): 0,2 ±0,1 дБ/1,0 ±0,5 дБ/1,2 ±0,6 дБ. Изоляция (FM/TV/SAT): >45/>14/>14. Избирательность (TV-R/SAT): >15/>15. Обратные потери (VR/FM/TV/SAT): >25/>25/>14/>10. Путь по постоянному току (В пост. тока/МА/Топо): макс. 24/макс. 500/22 КГц — DiSEqC. Включено в комплектацию: монтажные лапки. Накладки: арт. 8550.1.</p>	8151.3	2CLA815130A1001	10

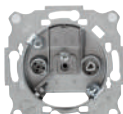

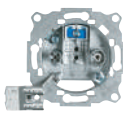
 <p>Розетка TV-R/SAT, оконечная Розетка TV-R/SAT двойная, оконечная. Оконечная для проходных/последовательных схем («шлейф») с проходными розетками. Подключение: винтовая клемма и обжимная планка. Выходные разъемы (C1/C2): штекер IEC diam. 9,52 мм/гнездо IEC diam. 9,52 мм. Диапазон частот (I/O/C1/C2): 5–2400 МГц/5–2400 МГц/5–2400 МГц. Базовые потери (FM/TV/SAT): 3,7 ±0,3 дБ/4,0 ±0,5 дБ/5,0 ±1,2 дБ. Изоляция (FM/TV/SAT): >20/>20/>14. Обратные потери (VR/FM/TV/SAT): >16/>16/>16/>9. Путь по постоянному току (В пост. тока/МА/Топо): макс. 24/макс. 500/22 КГц — DiSEqC. Включено в комплектацию: монтажные лапки. Накладки: арт. 8550.1.</p>	8151.7	2CLA815170A1001	10
--	---------------	-----------------	----





 <p>Розетка TV-R/SAT, проходная Розетка TV-R/SAT двойная, проходная. Для проходных/последовательных схем («шлейф»). Выходные разъемы (C1/C2): штекер IEC diam. 9,52 мм/гнездо IEC diam. 9,52 мм. Диапазон частот (I/O/C1/C2): 5–2400 МГц/5–2400 МГц/5–2400 МГц. Базовые потери (FM/TV/SAT): 10,0 ±1,0 дБ/10,0 ±1,0 дБ/12,0 ±2,0 дБ. Потери на разветвлении (FM/TV/SAT): 2,5 ±0,5/2,5 ±0,7/3,0 ±1,0. Направленность (FM/TV/SAT): >20/>12/>5. Изоляция (FM/TV/SAT): >45/>30/>28. Обратные потери (VR/FM/TV/SAT): >13/>13/>12/>12. Путь по постоянному току (В пост. тока/МА/Топо): макс. 24/макс. 500/22 КГц — DiSEqC. Включено в комплектацию: монтажные лапки. Накладки: арт. 8550.1.</p>	8151.8	2CLA815180A1001	10
---	---------------	-----------------	----

 <p>Накладка для розетки TV-R/SAT Накладка для телевизионной розетки: арт. 8151.3, 8150.7 и 8150.8.</p>			
Белый	8550.1 BL	2CLA855010A1101	20
Серебряный	8550.1 PL	2CLA855010A1301	20
Чёрный бархат	8550.1 NS	2CLA855010A1501	20
Нержавеющая сталь	8550.1 AI	2CLA855010A1401	20
Античная латунь	8550.1 OE	2CLA855010A1201	20

Sky Niessen

Телефонные розетки и информационные разъёмы

Описание	Артикул	Код заказа	Упаковка/шт.
 <p>Телефонная розетка RJ12 Разъём. Тип: RJ12. Шесть контактов. Подходит для двух (6P2C), четырёх (6P4C) или шести (6P6C) штепселей RJ11 и RJ12. С винтовыми клеммами. Без монтажных лапок. Накладки: арт. 8517.</p>	8117	2CLA811700A1001	10
 <p>Розетка информационная (компьютерная) RJ45, категория 5е UTP Разъём. Тип: RJ45. Категория: 5е UTP. Соответствие стандартам: ANSI/TIA/EIA 568B.2, ISO/IEC11801 и EN50173. Универсальная маркировка TIA/EIA 568A и 568B. Суппорт: ABS UL-94-0. Долговечность: мин. 750 циклов включения-отключения (ISO/IEC 11801, IEC 60603-7-4). IDC: одножильный провод PC UL94V-0, Accept 22-26AWG. Контакт: RJ45 8P8C. Материал контакта: никель с позолотой. Монтаж проводов без инструментов. Без монтажных лапок. Накладки: арт. 8517.</p>	8118	2CLA811800A1001	10
 <p>Накладка для телефонных и компьютерных розеток Накладка для телефонных и компьютерных розеток: арт. 8117 и 8118.</p>			
Белый	8517 BL	2CLA851700A1101	10
Серебряный	8517 PL	2CLA851700A1301	10
Чёрный бархат	8517 NS	2CLA851700A1501	10
Нержавеющая сталь	8517 AI	2CLA851700A1401	10
Античная латунь	8517 OE	2CLA851700A1201	10

Описание	Артикул	Код заказа	Упаковка/шт.
 <p>Разъём телефонный RJ12 Разъём. Тип: RJ12. Шесть контактов. Подходит для двух (6P2C), четырёх (6P4C) или шести (6P6C) штепселей RJ11 и RJ12. С винтовыми клеммами. Стальной суппорт поставляется вместе с накладкой. Накладки: арт. 8518.1 и 8518.2.</p>	2017.2	2CLA201720A1001	10
 <p>Разъём телефонный RJ45, категория 3 Разъём. Тип: RJ45. Категория: 3. Восемь контактов. Подходит для разъёмов с восьмью (8P8C) контактами, тип — RJ45. Монтаж проводов без инструментов. Стальной суппорт поставляется вместе с накладкой. Накладки: арт. 8518.1 и 8518.2.</p>	2017.3	2CLA201730A1001	10
 <p>Разъём информационный (компьютерный) RJ45, категория 5е UTP Разъём. Тип: RJ45. Категория: 5е UTP. Соответствие стандартам: ANSI/TIA/EIA 568B.2, ISO/IEC11801 и EN50173. Универсальная маркировка TIA/EIA 568A и 568B. Суппорт: ABS UL-94-0. Долговечность: мин. 750 циклов включения-отключения (ISO/IEC 11801, IEC 60603-7-4). IDC: одножильный провод PC UL94V-0, Accept 22-26AWG. Контакт: RJ45 8P8C. Материал контакта: никель с позолотой. Монтаж проводов без инструментов. Монтажная решетка поставляется вместе с накладкой. Накладки: арт. 8518.1 и 8518.2.</p>	2018.5	2CLA201850A1001	10
 <p>Разъём информационный (компьютерный) RJ45, категория 6 UTP Разъём. Тип: RJ45. Категория: 6 UTP. Соответствие стандартам: ANSI/TIA/EIA 568B.2, ISO/IEC11801 и EN50173. Универсальная маркировка: TIA/EIA 568A и 568B. Суппорт: ABS UL-94-0. Долговечность: мин. 750 циклов включения/отключения (ISO/IEC 11801, IEC 60603-7-4). IDC: одножильный провод PC UL94V-0, Accept 22-26AWG. Контакт: RJ45 8P8C. Материал контакта: никель с позолотой. Монтаж проводов без инструментов. Стальной суппорт поставляется вместе с накладкой. Накладки: арт. 8518.1 и 8518.2.</p>	2018.6	2CLA201860A1001	10
 <p>Разъём информационный (компьютерный), экранированный, RJ45, категория 6а STP Разъём. Тип: RJ45. Категория: 6A STP. Экранированный. Соответствие стандартам: ANSI/TIA/EIA 568B.2, ISO/IEC11801 и EN50173. Универсальная маркировка: TIA/EIA 568A и 568B. 10 Гб/с. Долговечность: мин. 750 циклов включения/отключения (ISO/IEC 11801, IEC 60603-7-4). Суппорт: отливка из цинка для оптимальной защиты от электромагнитных излучений. Сверхкомпактный размер идеально подходит для применения в ограниченном пространстве. IDC: одножильный провод PC UL94V-0, Accept 22-26AWG. Контакт: RJ45 8P8C. Материал контакта: никель с позолотой. Накладки: арт. 8518.1 и 8518.2.</p>	2018.7	2CLA201870A1001	10

Sky Niessen

Телефонные розетки и информационные разъёмы

Описание	Артикул	Код заказа	Упаковка/шт.
 <p>Суппорт для информационного разъёма. Тип — Keystone Суппорт для коннекторов (разъёмов) типа Keystone. Суппорт стальной монтажный поставляется вместе с накладкой. Размер установочного окна: (ШхВ) ок. 14,8 x 19,4 мм. Накладки: арт. 8518.1 и 8518.2.</p>	2018	2CLA201800A1001	10
 <p>Суппорт для информационного разъёма. Тип — Systimax Суппорт для коннекторов (разъёмов) типа Systimax. Суппорт стальной монтажный поставляется вместе с накладкой. Размер установочного окна: (ШхВ) ок. 16,9 x 17,9 мм. Накладки: арт. 8518.1 и 8518.2.</p>	2018.8	2CLA201880A1001	10
 <p>Накладка с суппортом для информационных разъёмов 1-постовая Накладка с суппортом для установки одного информационного разъёма или суппорта: арт. 2017.2, 2017.3, 2018, 2018.5, 2018.6 и 2018.8. В комплектацию входит: – суппорт стальной без монтажных лапок; – защитные шторки; – поле для маркировки.</p>	8518.1 BL	2CLA851810A1101	10
Белый	8518.1 PL	2CLA851810A1301	10
Серебряный	8518.1 NS	2CLA851810A1501	10
Чёрный бархат	8518.1 AI	2CLA851810A1401	10
Нержавеющая сталь	8518.1 OE	2CLA851810A1201	10
Античная латунь			
 <p>Накладка с суппортом для информационных разъёмов 2-постовая Накладка с суппортом для установки двух информационных разъёмов и суппортов: арт. 2017.2, 2017.3, 2018, 2018.5, 2018.6 и 2018.8. В комплектацию входит: – суппорт стальной без монтажных лапок; – защитные шторки; – поле для маркировки.</p>	8518.2 BL	2CLA851820A1101	10
Белый	8518.2 PL	2CLA851820A1301	10
Серебряный	8518.2 NS	2CLA851820A1501	10
Чёрный бархат	8518.2 AI	2CLA851820A1401	10
Нержавеющая сталь	8518.2 OE	2CLA851820A1201	10
Античная латунь			

Sky Niessen

Медиаразъёмы VDI

Описание	Артикул	Код заказа	Упаковка/шт.
 <p>Механизм разъёма mini-jack, 3,5 мм С лицевой стороны: 1 разъём mini-jack, 3,5 мм (аудиоразъём, 3,5 мм, стерео). С обратной стороны: винтовые клеммы. Без монтажных лапок. Накладки: арт. 8555.</p>	8155.4	2CLA815540A1001	1
 <p>Механизм разъёма HDMI С лицевой стороны: 1 разъём HDMI (разъём типа A). С обратной стороны: безвинтовые/втычные клеммы LSA (20 проводов). Без монтажных лапок. Накладки: арт. 8555.</p>	8155.6	2CLA815560A1001	1
 <p>Механизм разъёма HDMI, штепсельный С лицевой стороны: 1 разъём HDMI (разъём типа A, «мама»); С обратной стороны: 1 разъём HDMI (разъём типа A, «мама») под углом 90°. Без монтажных лапок. Накладки: арт. 8555.</p>	8155.7	2CLA815570A1001	1
 <p>Механизм разъёма USB С лицевой стороны: 1 разъём USB 2.0 (разъём типа A). С обратной стороны: винтовые клеммы (5 проводов). Без монтажных лапок. Накладки: арт. 8555.</p>	8155.8	2CLA815580A1001	1
 <p>Механизм разъёма USB штепсельный С лицевой стороны: 1 разъём USB 2.0 (разъём типа A, «мама»); С обратной стороны: 1 разъём USB 2.0 (разъём типа A, «мама») под углом 90°. Без монтажных лапок. Накладки: арт. 8555.</p>	8155.9	2CLA815590A1001	1

 <p>Накладка для механизма с информационным разъёмом VDI 1-постовая Накладка для механизма с информационным разъёмом VDI на 1 пост для арт. 8155.4, 8155.6, 8155.7, 8155.8 и 8155.9.</p>			
Белый	8555 BL	2CLA855500A1101	1
Серебряный	8555 PL	2CLA855500A1301	1
Чёрный бархат	8555 NS	2CLA855500A1501	1
Нержавеющая сталь	8555 AI	2CLA855500A1401	1
Античная латунь	8555 OE	2CLA855500A1201	1

Описание	Артикул	Код заказа	Упаковка/шт.
 <p>Механизм с комбинированными разъёмами HDMI + USB С лицевой стороны: 1 разъём HDMI (разъём типа A) и 1 разъём USB 2.0 (разъём типа A). С обратной стороны: HDMI — безвинтовые/втычные клеммы LSA (20 проводов); USB — винтовые клеммы (5 проводов). Без монтажных лапок. Накладки: арт. 8555.1.</p>	8155.68	2CLA815568A1001	1
 <p>Механизм с комбинированными разъёмами HDMI (штепсельный) + USB С лицевой стороны: 1 разъём HDMI (разъём типа A) и 1 разъём USB 2.0 (разъём типа A). С обратной стороны: HDMI — разъём типа A, «мама», под углом 90°; USB — винтовые клеммы (5 проводов). Без монтажных лапок. Накладки: арт. 8555.1.</p>	8155.78	2CLA815578A1001	1
 <p>Механизм с комбинированными разъёмами 2 x USB С лицевой стороны: 2 разъёма USB 2.0 (разъёмы типа A). С обратной стороны: 2 USB с винтовыми клеммами (5 проводов). Без монтажных лапок. Накладки: арт. 8555.1.</p>	8155.88	2CLA815588A1001	1
 <p>Накладка для механизма с информационным разъёмом VDI 2-постовая Накладка для механизма с информационным разъёмом VDI на 2 поста для арт. 8155.68, 8155.78 и 8155.88.</p>			
Белый	8555.1 BL	2CLA855510A1101	1
Серебряный	8555.1 PL	2CLA855510A1301	1
Чёрный бархат	8555.1 NS	2CLA855510A1501	1
Нержавеющая сталь	8555.1 AI	2CLA855510A1401	1
Античная латунь	8555.1 OE	2CLA855510A1201	1

Sky Niessen

Медиаразъёмы VDI

Описание	Артикул	Код заказа	Упаковка/шт.
 <p>Механизм разъёма 2 x RCA С лицевой стороны: 2 разъёма RCA (красный и белый). С обратной стороны: винтовые клеммы (4 провода). Без монтажных лапок. Накладки: арт. 8555.2.</p>			
	8155.2	2CLA815520A1001	1



Накладка для механизма 2 x RCA
Накладка для механизма разъёма 2 x RCA: арт. 8155.2.

Белый	8555.2 BL	2CLA855520A1101	1
Серебряный	8555.2 PL	2CLA855520A1301	1
Чёрный бархат	8555.2 NS	2CLA855520A1501	1
Нержавеющая сталь	8555.2 AI	2CLA855520A1401	1
Античная латунь	8555.2 OE	2CLA855520A1201	1



Механизм разъёма 3 x RCA
С лицевой стороны: 3 разъёма RCA (красный, белый, жёлтый).
С обратной стороны: винтовые клеммы (6 проводов).
Без монтажных лапок.
Накладки: арт. 8555.3.

8155.3 2CLA815530A1001 1



Накладка для механизма 3 x RCA
Накладка для механизма разъёма 3 x RCA: арт. 8155.3.

Белый	8555.3 BL	2CLA855530A1101	1
Серебряный	8555.3 PL	2CLA855530A1301	1
Чёрный бархат	8555.3 NS	2CLA855530A1501	1
Нержавеющая сталь	8555.3 AI	2CLA855530A1401	1
Античная латунь	8555.3 OE	2CLA855530A1201	1

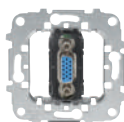

Механизм разъёма VGA
С лицевой стороны: 1 разъём VGA (разъём DE-15).
С обратной стороны: винтовые клеммы (15 проводов).
Без монтажных лапок.
Накладки: арт. 8555.5.

8155.5 2CLA815550A1001 1



Накладка для механизма VGA
Накладка для механизма разъёма VGA: арт. 8155.5.

Белый	8555.5 BL	2CLA855550A1101	1
Серебряный	8555.5 PL	2CLA855550A1301	1
Чёрный бархат	8555.5 NS	2CLA855550A1501	1
Нержавеющая сталь	8555.5 AI	2CLA855550A1401	1
Античная латунь	8555.5 OE	2CLA855550A1201	1

Описание	Артикул	Код заказа	Упаковка/шт.
 <p>Механизм с комбинированными разъёмами 2 x RCA + VGA С лицевой стороны: 1 разъём VGA (тип: DE-15) и 2 разъёма RCA (красный/белый). С обратной стороны: VGA — винтовые клеммы (15 проводов); RCA — винтовые клеммы (4 провода). Без монтажных лапок. Накладки: арт. 8555.6.</p>			
	8155.52	2CLA815552A1001	1



Накладка для механизма 2 x RCA + VGA
Накладка для механизма с комбинированными разъёмами 2 x RCA + VGA: арт. 8155.52.

Белый	8555.6 BL	2CLA855560A1101	1
Серебряный	8555.6 PL	2CLA855560A1301	1
Чёрный бархат	8555.6 NS	2CLA855560A1501	1
Нержавеющая сталь	8555.6 AI	2CLA855560A1401	1
Античная латунь	8555.6 OE	2CLA855560A1201	1



Механизм с комбинированными разъёмами VGA + mini-jack, 3,5 мм
С лицевой стороны: 1 разъём VGA (тип: DE-15) и 1 разъём mini-jack (аудиоразъём, 3,5 мм, стерео).
С обратной стороны: VGA — винтовые клеммы (15 проводов); mini-jack, 3,5 мм, — винтовые клеммы.
Без монтажных лапок.
Накладки: арт. 8555.4.

8155.54 2CLA815554A1001 1



Накладка для механизма mini-jack, 3,5 мм, + VGA
Накладка для механизма с комбинированными разъёмами mini-jack, 3,5 мм, + VGA: арт. 8155.54.

Белый	8555.4 BL	2CLA855540A1101	1
Серебряный	8555.4 PL	2CLA855540A1301	1
Чёрный бархат	8555.4 NS	2CLA855540A1501	1
Нержавеющая сталь	8555.4 AI	2CLA855540A1401	1
Античная латунь	8555.4 OE	2CLA855540A1201	1

Sky Niessen

Поворотные светорегуляторы

Описание	Артикул	Код заказа	Упаковка/шт.	Описание	Артикул	Код заказа	Упаковка/шт.
 <p>Светорегулятор поворотный, RL, 20–500 Вт Номинальное напряжение: 230 В~, ±10 %. Номинальная частота: 50 Гц. Поворотный, с возвратно-нажимной ручкой. Номинальная мощность: 20–500 Вт/ВА. TRIAC, отсечка переднего фронта. Для включения и регулировки ламп накаливания, галогенных ламп 230 В~ и низковольтных галогенных ламп с индуктивным трансформатором. С регулировкой минимальной яркости. В схеме с индуктивными трансформаторами учитывать ~20 % потерь в трансформаторе. Возможно дополнительно вкл./выкл. с переключателя сх. 6. В комплекте: монтажные лапки. МЭК/IEC 60669-2-1, EN 60669-2-1. Накладки: арт. 8560.2.</p>	2247 U-500	2СКА006512A0302	1	 <p>Светорегулятор поворотный, RC, 40–420 Вт Номинальное напряжение: 230 В~, ±10 %. Номинальная частота: 50 Гц. Поворотный, с возвратно-нажимной ручкой. Управление по отсечке заднего фронта. Номинальная мощность: 40–420 Вт/ВА. Для ламп накаливания, галогенных ламп 230 В~ и низковольтных галогенных ламп с электронным трансформатором. Низкий уровень шума, защита от короткого замыкания и перегрузки. В схемах с электронными трансформаторами учитывать 5 % потерь в трансформаторе. Возможно дополнительно вкл./выкл. с переключателя сх. 6. В комплекте: монтажные лапки. МЭК/IEC 60669-2-1, EN 60669-2-1. Накладки: арт. 8560.2.</p>	6513 U-102-500	2СКА006513A0586	1
 <p>Светорегулятор поворотный, LED, 2–100 Вт Номинальное напряжение: 230 В~, ±10 %. Номинальная частота: 50/60 Гц. Номинальная мощность: 2–100 Вт/ВА (LEDi-потребители). Номинальная мощность: 10–250 Вт/ВА (нагрузки, кроме LEDi). С поворотной ручкой, возвратно-нажимным переключателем и мягкой фиксацией. Двухпроводная схема подключения. Оптимизирован под управление регулируемые светодиоды LEDi. Оптимизировано для регулирования светодиодных лампочек Philips MasterLED (LEDi). Для регулируемых светодиодных лампочек Retrofit (LEDi). Для регулируемых светодиодных лампочек Retrofit (LEDi) с обычными или электронными трансформаторами. Для ламп накаливания, галогенных ламп накаливания 230 В, низковольтных галогенных ламп с обычными или электронными трансформаторами и регулируемых галогенных энергосберегающих ламп. Возможен режим комбинированной нагрузки: LEDi и обычные лампы накаливания. Возможно переключение видов нагрузки с помощью селекторного переключателя. Низкий уровень шума благодаря использованию транзисторов MOSFET. С защитой от короткого замыкания и перегрузки (электронный предохранитель). Ограничение минимальной яркости. Рабочая температура: от 0 °С до +35 °С. В схемах с обмоточными трансформаторами учитывать 20 % потерь в трансформаторе. В схемах с электронными трансформаторами учитывать 5 % потерь в трансформаторе. Возможно дополнительно вкл./выкл. с переключателя сх. 6. В комплекте: монтажные лапки. МЭК/IEC 60669-2-1, EN 60669-2-1. Накладки: арт. 8560.2.</p>	6523 U-102-500	2СКА006512A0335	1	 <p>Светорегулятор поворотный, RLC, 60–420 Вт Номинальное напряжение: 230 В~, ±10 %. Номинальная частота: 50/60 Гц. Универсальный. Номинальная мощность: 60–420 Вт/ВА. Для ламп накаливания, галогенных ламп 230 В~ и низковольтных галогенных ламп с обычными или электронными трансформаторами. С защитой от короткого замыкания и перегрузки. С помощью усилителя мощности 6594 U возможно увеличение подключаемой нагрузки до 735 Вт. Возможно управление с нескольких мест с помощью поворотных приборов управления 6592 U. В схемах с электронными трансформаторами учитывать 5 % потерь в трансформаторе. В схемах с обмоточными трансформаторами учитывать ~20 % потерь в трансформаторе. В комплекте: монтажные лапки. МЭК/IEC 60669-2-1, EN 60669-2-1. Накладки: арт. 8560.2.</p>	6591 U-101-500	2СКА006513A0588	1
 <p>Светорегулятор поворотный, RL, 200–700 Вт Номинальное напряжение: 230 В~, ±10 %. Номинальная частота: 50 Гц. Номинальная мощность: 200–700 Вт/ВА. Поворотно-нажимной. Для включения и регулировки ламп накаливания, галогенных ламп 230 В~ и низковольтных галогенных ламп с обычными трансформаторами. С защитой от короткого замыкания и перегрузки. С регулировкой минимальной яркости. Без монтажных лапок. В схеме с обмоточными трансформаторами учитывать ~20 % потерь в трансформаторе. МЭК/IEC 60669-2-1, EN 60669-2-1. Накладки: арт. 8560.2.</p>	6520 U-500	2СКА006520A0227	1	 <p>Светорегулятор поворотный, 1–10 В пост. тока Номинальное напряжение: 230 В~, ±10 %. Номинальная частота: 50/60 Гц. Номинальная мощность: 700 Вт/ВА. С поворотным элементом управления. Для электронных балластов (ЭПРА) люминесцентных ламп и драйверов LED с управляющим выходом 1–10 В пост. тока и управляющим током макс. 50 мА пост. тока. Без подсветки. В комплекте: монтажные лапки. Накладки: арт. 8560.2.</p>	2112 U-101-500	2СКА006599A2873	1
 <p>Светорегулятор поворотный, RL, 60–400 Вт + 6 А Номинальное напряжение: 230 В~, ±10 %. Номинальная частота: 50 Гц. С поворотной ручкой. Канал 1 работает как светорегулятор. Номинальная мощность: 60–400 Вт/ВА. Канал 2 работает как выключатель. Номинальный ток: 6 А. Для включения и регулировки ламп накаливания, галогенных ламп 230 В~ и низковольтных галогенных ламп с обычными трансформаторами. С регулировкой минимальной яркости. В схеме с обмоточными трансформаторами учитывать ~20 % потерь в трансформаторе. В комплекте: монтажные лапки. МЭК/IEC 60669-2-1, EN 60669-2-1. Накладки: арт. 8560.2.</p>	6517 U-101-500	2СКА006517A0018	1	 <p>Механизм управления универсальным поворотным светорегулятором Номинальное напряжение: 230 В~, ±10 %. Номинальная частота: 50/60 Гц. Дополнительный механизм управления универсальным поворотным светорегулятором арт. 6591 U-101-500. Поворотно-нажимной, с инкрементным датчиком. К одному светорегулятору 6591 U-101-500 можно подключить до пяти механизмов управления. В комплекте: монтажные лапки. МЭК/IEC 60669-2-1, EN 60669-2-1. Накладки: арт. 8560.2.</p>	6592 U-500	2СКА006513A0590	1
 <p>Двухканальный светорегулятор-выключатель, RL, 60–400 Вт + 6 А Номинальное напряжение: 230 В~, ±10 %. Номинальная частота: 50 Гц. С поворотной ручкой. Канал 1 работает как светорегулятор. Номинальная мощность: 60–400 Вт/ВА. Канал 2 работает как выключатель. Номинальный ток: 6 А. Для включения и регулировки ламп накаливания, галогенных ламп 230 В~ и низковольтных галогенных ламп с обычными трансформаторами. С регулировкой минимальной яркости. В схеме с обмоточными трансформаторами учитывать ~20 % потерь в трансформаторе. В комплекте: монтажные лапки. МЭК/IEC 60669-2-1, EN 60669-2-1. Накладки: арт. 8560.2.</p>	6517 U-101-500	2СКА006517A0018	1	 <p>Накладка с поворотной ручкой для светорегулятора Накладка с поворотной ручкой для поворотных светорегуляторов: арт. 2112 U-101-500, 2117 U-500, 2117/11 U-500, 2247 U-500, 2250 U-507, 6513 U-102-500, 6517 U-101-500, 6519 U, 6520 U-500, 6523 U-500, 6591 U-101-500 и 6592 U-500. В комплекте: неоновая лампа подсветки, крепежная гайка.</p>	<p>Белый 8560.2 BL 2CLA856020A1101 5</p> <p>Серебряный 8560.2 PL 2CLA856020A1301 5</p> <p>Чёрный бархат 8560.2 NS 2CLA856020A1501 5</p> <p>Нержавеющая сталь 8560.2 AI 2CLA856020A1401 5</p> <p>Античная латунь 8560.2 OE 2CLA856020A1201 5</p>		

Sky Niessen

Клавишные светорегуляторы

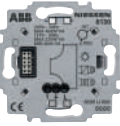
Описание	Артикул	Код заказа	Упаковка/шт.
 <p>Светорегулятор универсальный, клавишный, RLC, 60–450 Вт Номинальное напряжение: 230 В~, ±10 %. Номинальная частота: 50 Гц. Номинальная мощность: 60–450 Вт/ВА. Для включения и регулировки ламп накаливания, галогенных ламп 230 В~ и низковольтных галогенных ламп с обмоточными или электронными трансформаторами. Двухпроводное подключение. С функцией плавного включения/выключения. С защитой от короткого замыкания. С автоматической защитой от перегрева. Управление: короткое нажатие на верхнюю половину клавиши включает свет, а короткое нажатие на нижнюю половину клавиши выключает свет. Долгое нажатие на верхнюю половину клавиши при включённом свете делает свет ярче, а при выключённом — включает свет и увеличивает его яркость. Долгое нажатие на нижнюю половину клавиши уменьшает яркость света. Возможна реализация управления с нескольких мест (неограниченно, 100 м) при помощи кнопок с н/о контактом арт. 8104.X. В механизме универсального переключателя светорегулятора не допускается одновременное использование обмоточных и электронных трансформаторов. Рабочая температура: от 0 °С до +35 °С. В схеме с обмоточными трансформаторами учитывать ~20 % потерь в трансформаторе. В схемах с электронными трансформаторами учитывать 5 % потерь в трансформаторе. Электронная накладка: арт. 8530.</p>			
	8130	2CLA813000A1001	1

 <p>Клавиша для клавишного светорегулятора Клавиша электронная для клавишного светорегулятора арт. 8130.</p>			
Белый	8530 BL	2CLA853000A1101	1
Серебряный	8530 PL	2CLA853000A1301	1
Чёрный бархат	8530 NS	2CLA853000A1501	1
Нержавеющая сталь	8530 AI	2CLA853000A1401	1
Античная латунь	8530 OE	2CLA853000A1201	1

 <p>Светорегулятор клавишный, RL, 40–450 Вт Номинальное напряжение: 127/230 В~. Номинальная частота: 50/60 Гц. Мин. мощность: 40 Вт. Макс. мощность – Лампы накаливания: 450 Вт при 230 В~/250 Вт при 127 В~. – Галогенные лампы с трансформатором: 400 Вт при 230 В~/250 Вт при 127 В~. Двухпроводное подключение. Возможна реализация управления с нескольких мест (неограниченно, 100 м) при помощи кнопок с н/о контактом арт. 8104.X. Защита от перегрузки и токов короткого замыкания: плавкий предохранитель (5 x 20 мм, 2 А. Тип: T2A). Подсветка ориентационная, LED (в комплекте). Рабочая температура: от 0 °С до +30 °С. Без монтажных лапок. Накладка: арт. 8560.1.</p>			
	8160.1	2CLA816010A1001	1

 <p>Клавиша для клавишного светорегулятора Клавиша для клавишного светорегулятора арт. 8160.1.</p>			
Белый	8560.1 BL	2CLA856010A1101	5
Серебряный	8560.1 PL	2CLA856010A1301	5
Чёрный бархат	8560.1 NS	2CLA856010A1501	5
Нержавеющая сталь	8560.1 AI	2CLA856010A1401	5
Античная латунь	8560.1 OE	2CLA856010A1201	5

Светорегуляторы-контроллеры DALI



Описание	Артикул	Код заказа	Упаковка/шт.
 <p>Светорегулятор поворотный DALI Для широкосветательного режима управления освещением по протоколу DALI (центральная телеграмма). Для управления 64 DALI-устройствами согласно IEC 62386 (например, ЭПРА и трансформаторы с интерфейсом DALI). С поворотной-нажимным элементом управления. С защитой от перепутывания полярности. Возможна настройка яркости при включении и начальной яркости (с энергонезависимой памятью). Со встроенной ориентационной LED-подсветкой RGB (возможна установка 18 вариантов цветов подсветки + полное выключение ориентационной подсветки). Параллельное подключение до 5 устройств в пассивном режиме. Максимальный потребляемый ток: 15 мА. Не подходит для совместного использования с управляющими устройствами DALI других производителей. Для создания рабочего напряжения шины DALI требуется внешний источник питания (согласно IEC 62386), например Tridonic, Philips, Helvar или ABB арт. 2117/11 U. Макс. длина провода DALI: 300 м (при сечении 1,5–2,5 мм²). Рабочая температура: от 0 °С до +35 °С. Класс защиты: IP20. В комплекте: монтажные лапки. Накладки: арт. 8560.2</p>			
	2117 U-500	2СКА006599А2987	1

 <p>Светорегулятор поворотный DALI со встроенным блоком питания Номинальное напряжение: 230 В~, ±10 %. Номинальная частота: 50/60 Гц. Для широкосветательного режима управления освещением по протоколу DALI (центральная телеграмма). Со встроенным блоком питания DALI. Для управления 64 DALI-устройствами согласно IEC 62386 (например, ЭПРА и драйверами/ трансформаторами с интерфейсом DALI). С поворотной-нажимным элементом управления. С защитой от перепутывания полярности. С защитой от короткого замыкания и перегрузки (электронный блок защиты). Возможна настройка яркости при включении и начальной яркости (с энергонезависимой памятью). Со встроенной ориентационной LED-подсветкой RGB (возможна установка 18 вариантов цветов подсветки + полное выключение ориентационной подсветки). Параллельное подключение до 5 устройств в пассивном режиме. Параллельное подключение до 3 устройств в активном режиме. Напряжение DALI: 15,5 В пост. тока. Максимальный выходной ток: 75 мА. Макс. потребляемый ток: 15 мА. Макс. количество рабочих устройств DALI При 1 активном потенциометре DALI: 37 устройств. При 3 параллельно подключённых активных потенциометрах DALI: 111 устройств. Без рабочего напряжения сети в пассивном режиме потенциометр в шине DALI функционирует в качестве дополнительного устройства управления. Не подходит для совместного использования с управляющими устройствами DALI других производителей. Для создания рабочего напряжения шины DALI требуется внешний источник питания (согласно IEC 62386), например Tridonic, Philips, Helvar или ABB арт. 2117/11 U. Макс. длина провода DALI: 300 м (при сечении 1,5–2,5 мм²). Рабочая температура: от 0 °С до +35 °С. Класс защиты: IP20. В комплекте: монтажные лапки. Накладки: арт. 8560.2.</p>			
	2117/11 U-500	2СКА006599А2988	1

 <p>Накладка с поворотной ручкой для поворотного светорегулятора Накладка с поворотной ручкой для поворотных светорегуляторов: арт. 2112 U-101-500, 2117 U-500, 2117/11 U-500, 2247 U-500, 2250 U-507, 6513 U-102-500, 6517 U-101-500, 6519 U, 6520 U-500, 6523 U-500, 6591 U-101-500 и 6592 U-500.</p>			
Белый	8560.2 BL	2CLA856020A1101	5
Серебряный	8560.2 PL	2CLA856020A1301	5
Чёрный бархат	8560.2 NS	2CLA856020A1501	5
Нержавеющая сталь	8560.2 AI	2CLA856020A1401	5
Античная латунь	8560.2 OE	2CLA856020A1201	5

Sky Niessen

Выключатели электронные с таймером

Описание	Артикул	Код заказа	Упаковка/шт.
 <p>Механизм электронного выключателя/реле с таймером Номинальное напряжение: 230 В~, ±10 %. Номинальная частота: 50 Гц. Номинальный ток: 10 А. Номинальная мощность: 2300 Вт. Для включения/выключения ламп накаливания, галогенных ламп 230 В~, люминесцентных ламп и низковольтных галогенных ламп, работающих от трансформаторов. Трёхпроводное подключение (требуется нулевой рабочий проводник). Режимы работы: 1) выключатель; 2) реле времени. Режим выключателя: нажатие на верхнюю половину клавиши включает свет, нажатие на нижнюю половину клавиши выключает свет. Режим реле времени: нажатие на верхнюю половину клавиши включает свет, после чего свет автоматически выключится через заданный промежуток времени. Выключение света в режиме 2 вручную невозможно. Таймер: 5 вариантов задержки от 30 до 300 с. Возможна реализация управления с нескольких мест (неограниченно, 100 м) при помощи кнопок с н/о контактом арт. 8104.X. Подходит для резистивной, емкостной и индуктивной нагрузки. Рабочая температура: от 0 °С до +35 °С. Степень защиты: IP20. В комплекте: монтажные лапки. Электронная клавиша: арт. 8530.</p>	8130.1	2CLA813010A1001	1
 <p>Механизм электронного выключателя/реле 2-канального, с таймером Номинальное напряжение: 230 В~, ±10 %. Номинальная частота: 50 Гц. Номинальный ток: 2 x 3 АХ. Номинальная мощность: 2 x 700 Вт/ВА. Для включения/выключения ламп накаливания, галогенных ламп 230 В~, люминесцентных ламп и низковольтных галогенных ламп, работающих от трансформаторов. Трёхпроводное соединение (требуется нулевой рабочий проводник). Режимы работы: 1) выключатель; 2) реле времени. Режим 1: нажатие на верхнюю половину клавиши включает свет, нажатие на нижнюю половину клавиши выключает свет. Режим 2: нажатие на верхнюю половину клавиши включает свет, после чего свет автоматически выключится через заданный промежуток времени. Выключение света вручную в режиме 2 невозможно. Таймер: 5 вариантов задержки от 30 до 300 с. Возможна реализация управления с нескольких мест (неограниченно, 100 м) при помощи кнопок с н/о контактом арт. 8104.X. Подходит для резистивной, емкостной и индуктивной нагрузки. Рабочая температура: от 0 °С до +35 °С. Степень защиты: IP20. В комплекте: монтажные лапки. Электронная клавиша: арт. 8530.</p>	8130.2	2CLA813020A1001	1

Описание	Артикул	Код заказа	Упаковка/шт.
 <p>Клавиша электронная для выключателя с таймером Клавиша для механизма электронного выключателя/реле с задержкой отключения: арт. 8130.1 и 8130.2.</p>			
Белый	8530 BL	2CLA853000A1101	1
Серебряный	8530 PL	2CLA853000A1301	1
Чёрный бархат	8530 NS	2CLA853000A1501	1
Нержавеющая сталь	8530 AI	2CLA853000A1401	1
Античная латунь	8530 OE	2CLA853000A1201	1
 <p>Механизм выключателя (симистор) с таймером, электронный Номинальное напряжение: 230 В~. Номинальная частота: 50 Гц. Мощность – Лампы накаливания: 40–500 Вт. – Галогенные лампы с трансформатором: 40–400 ВА. – Двигатели: 40–100 ВА. Двухпроводное подключение. Таймер: от 10 с до 10 мин. Защита от токов перегрузки и КЗ: плавкий предохранитель (5 x 20 мм, 5 А; тип: T5A). Ориентационная подсветка LED в комплекте. Без монтажных лапок. Рабочая температура: от 0 °С до 40 °С. Накладки: арт. 8562.</p>	8162.1	2CLA816210A1001	1
 <p>Клавиша для механизма выключателя с таймером Клавиша для механизма выключателя с таймером арт. 8162.1.</p>			
Белый	8562 BL	2CLA856200A1101	1
Серебряный	8562 PL	2CLA856200A1301	1
Чёрный бархат	8562 NS	2CLA856200A1501	1
Нержавеющая сталь	8562 AI	2CLA856200A1401	1
Античная латунь	8562 OE	2CLA856200A1201	1

Sky Niessen

Датчики движения и механизмы к ним

Описание	Артикул	Код заказа	Упаковка/шт.
 <p>Механизм выключателя электронного с МОП-транзистором для датчика движения Номинальное напряжение: 230 В~, ±10 %. Номинальная частота: 50/60 Гц. Номинальная мощность: 60–420 Вт. Для ламп накаливания, галогенных ламп 230 В~ и низковольтных галогенных ламп с обычными или электронными трансформаторами. Двухпроводное подключение (нулевой рабочий проводник не требуется). Для датчика движения арт. 8541.1. Рабочая температура: от 0 °С до +55 °С. В схемах с электронными трансформаторами учитывать 5 % потерь в трансформаторе. В схеме с обмоточными трансформаторами учитывать ~20 % потерь в трансформаторе. Не подходит для энергосберегающих ламп, электромагнитных и электронных балластов (ЭПРА), а также светодиодных ламп. Не допускается использование с контакторами. Возможна реализация управления с нескольких мест (неограниченно, 100 м) при помощи кнопок с н/о контактом арт. 8104.Х. В комплекте: монтажные лапки.</p>			
	6804 U-101-500	2СКА006800A2219	1
 <p>Механизм стандартного реле, 700 Вт Номинальное напряжение: 230 В, ±10 %. Номинальная частота: 50 Гц. Трёхпроводное соединение (требуется нулевой рабочий проводник). Для датчика движения 8141.1. Коммутируемая нагрузка: лампы накаливания, галогенные лампы 230 В, люминесцентные лампы и низковольтные галогенные лампы с различными типами трансформаторов. Номинальная мощность: 700 Вт/ВА. Рабочая температура: от 0 °С до +55 °С. EN 60669-2-1. В комплекте: монтажные лапки.</p>			
	6812 U-101-500	2СКА006800A2160	1
 <p>Датчик движения 180° «Сенсор Комфорт II» с селективной линзой Для автоматического включения нагрузок по движению в зависимости от освещённости. С защитой от срабатывания на животных. Для механизмов реле 6401 U-102-500, 6402 U-500, 6812 U-101-500. Для электронного механизма 6804 U-101-500, для механизма светорегулятора 6593 U-500. Для дополнительного механизма 6805 U-500. С движковым переключателем ВЫКЛ./АВТО/ВКЛ. (возможна блокировка переключателя). Функция плавного выключения: в комбинации со светорегулятором 6593 U-500 (в режиме Soft Off) свет плавно гаснет в течение 60 с, а затем выключается. Плотность зоны обнаружения: 18 секторов с 72 сегментами. Зона обнаружения: по фронту — 12 м, по сторонам — 8 м (в каждую сторону). Задержка выключения: от 10 с до 30 мин или короткий импульс в течение 1 с. Угол раскрытия: 180°. Пороговая освещённость: 5 Люкс до дневного режима. Высота установки: 0,8–1,2 м. Класс защиты: IP 20. Рабочая температура: от 0 °С до +35 °С.</p>			
Белый	8541.1 BL	2CLA854110A1101	1
Серебряный	8541.1 PL	2CLA854110A1301	1
Чёрный бархат	8541.1 NS	2CLA854110A1501	1
Нержавеющая сталь	8541.1 AI	2CLA854110A1401	1
Античная латунь	8541.1 OE	2CLA854110A1201	1

Программируемые таймеры и механизмы к ним

Описание	Артикул	Код заказа	Упаковка/шт.
 <p>Механизм универсального реле Номинальное напряжение: 230 В~, ±10 %. Номинальная частота: 50/60 Гц. Трёхпроводное подключение (требуется нулевой рабочий проводник). Для датчика движения арт. 8541.1. Для комфортного таймера арт. 6455-101-500. Возможна реализация управления с нескольких мест (неограниченно, 100 м) при помощи кнопок с н/о контактом арт. 8104.Х. Коммутируемая нагрузка: лампы накаливания, галогенные лампы 230 В, люминесцентные лампы и низковольтные галогенные лампы с различными типами трансформаторов. Номинальный ток: 10 АХ. Номинальная мощность: 2300 Вт/ВА. Рабочая температура: от -25 °С до +55 °С. EN 60669-2-1. В комплекте: монтажные лапки.</p>			
	6401 U-102-500	2СКА006401A0049	1
 <p>Механизм управления жалюзи универсальный Номинальное напряжение: 230 В~, ±10 %. Номинальная частота: 50 Гц. Подходит для электромеханических моторизованных приводов рольставен, жалюзи и маркиз с механическим или электронным концевым выключателем. Два дополнительных входа 230 В (вверх/вниз) для группового и центрального управления. Режимы работы: «Нормальный», «Управление ламелями», «Центральный блок». Программирование положения по нажатию. Для комфортного таймера арт. 6455-101-500. Возможна реализация управления с дополнительного места (100 м) при помощи механизма управления жалюзи арт. 8144.Х. Макс. время движения вниз: 3 мин. Номинальный ток: 3 А при cos φ0,5. Номинальная мощность: 690 ВА. Управляющие/сигнальные выходы: 2. Рабочая температура: от 0 °С до +35 °С. В комплекте: монтажные лапки.</p>			
	6411 U-101	2СКА006410A0377	1
 <p>Комфортный таймер Для ручного и запрограммированного по времени включения жалюзи, рольставен, маркиз, освещения и других электроприборов. Функция астротаймера. Индивидуальное смещение астрономического времени и астрономического времени выключения. Управляемые устройства можно в любой момент отрегулировать вручную. Приоритетное ручное управление. Простая настройка на дисплее высокого разрешения с LED-подсветкой. Время переключения/дата/время предустановлены. Заводские настройки и времени включения (возможна индивидуальная корректировка). Автоматический (отключаемый) переход на летнее/зимнее время. Энергонезависимая память настроек и программ. Продолжительность сохранения времени и даты не менее 10 лет. Простое переключение между режимами: ручной/автоматический/отпуск. Свободно программируемая функция защиты от солнца в зависимости от температуры и освещённости. Свободно программируемая сумеречная функция. Свободно программируемое время затенения и вентиляции. Программирование возможно только при установленном управляющем элементе с поданным на него питанием. Шесть переключений в день. Возможность комбинировать астрономическое и обычное время включения. Настраиваемая функция защиты от солнца с учётом температуры и яркости. Настраиваемая функция создания полумрака. Задаваемое пользователем время включения жалюзи и кондиционера. Для механизма управления жалюзи арт. 6411 U-101. Для механизма универсального реле арт. 6401 U-102-500. Для универсального светорегулятора арт. 6593 U-500. Для светодиодного светорегулятора арт. 6526 U-500. Для светорегулятора 1–10 В арт. 6550 U-101-500. Рабочая температура: от 0 °С до +35 °С. Накладки: арт. 8565.3.</p>			
	6455-101-500	2СКА006410A0399	1
 <p>Накладка для таймера Накладка для программируемого таймера: арт. 8165.31.</p>			
Белый	8565.3 BL	2CLA856530A1101	1
Серебряный	8565.3 PL	2CLA856530A1301	1
Чёрный бархат	8565.3 NS	2CLA856530A1501	1
Нержавеющая сталь	8565.3 AI	2CLA856530A1401	1
Античная латунь	8565.3 OE	2CLA856530A1201	1

Sky Niessen

Переключатель поворотный

Описание	Артикул	Код заказа	Упаковка/шт.
 <p>Переключатель поворотный на 4 положения Номинальное напряжение: 110–250 В~. Номинальный ток: 16 АХ. 4 фиксированных положения. Клеммы «фастон». Без монтажных лапок. Накладки: арт. 8554.</p>	8154	2CLA815400A1001	10
 <p>Накладка с ручкой для поворотного переключателя Накладка для поворотного переключателя арт. 8154. С маркировкой O/I/II/III.</p>			
Белый	8554 BL	2CLA855400A1101	1
Серебряный	8554 PL	2CLA855400A1301	1
Чёрный бархат	8554 NS	2CLA855400A1501	1
Нержавеющая сталь	8554 AI	2CLA855400A1401	1
Античная латунь	8554 OE	2CLA855400A1201	1









Комнатные терморегуляторы

Описание	Артикул	Код заказа	Упаковка/шт.
 <p>Механизм цифрового комнатного терморегулятора с ЖК-дисплеем Номинальное напряжение: 230 В~. Номинальная частота: 50/60 Гц. Потребляемая мощность: <1 Вт. Диапазон рабочих температур: от 0 °С до +50 °С. Точность измерений: ±2° (±1° с калибровкой). Разрешение (шаг дискретизации): 0,1°. Выход: беспотенциальное реле (сухие контакты). Нормально открытые (н/о) контакты. Максимальный ток: 3 А при cos φ 0,5. Режимы работы – Гистерезис: 0,5 К. – Широтно-импульсная модуляция с разницей ±4 °С. Суппорт поставляется вместе с накладкой. Без монтажных лапок. Накладки: арт. 8540.5.</p>	8140.5	2CLA814050A1001	1
 <p>Накладка для цифрового комнатного терморегулятора Накладка для цифрового комнатного терморегулятора арт. 8140.5.</p>			
Белый	8540.5 BL	2CLA854050A1101	5
Серебряный	8540.5 PL	2CLA854050A1301	5
Чёрный бархат	8540.5 NS	2CLA854050A1501	5
Нержавеющая сталь	8540.5 AI	2CLA854050A1401	1
Античная латунь	8540.5 OE	2CLA854050A1201	1
 <p>Механизм терморегулятора для тёплых полов, с выносным датчиком температуры Номинальное напряжение: 230 В~, ±10 %. Номинальная частота: 50/60 Гц. Номинальная мощность: 2300 Вт. Тип нагрузки: электрические тёплые полы. Диапазон регулировки: от +5 °С до +45 °С. Выключенное состояние: в выключенном положении (OFF) терморегулятор не отслеживает температуру, измеряемую датчиком температуры пола. Нормально открытый контакт. Точность измерения: 0,5 К. Гистерезис: 0,5 К. Датчик температуры: NTC, 10 кОм при +25 °С. Диапазон измерений: от –40 °С до +80 °С. Двойной изолированный кабель, длина 4 м. Светодиодный индикатор: красный/зелёный. Рабочая температура: от –20 °С до +45 °С. Без монтажных лапок. Накладки: арт. 8540.9.</p>	8140.9	2CLA814090A1001	1
 <p>Накладка с поворотной ручкой для терморегулятора тёплых полов Накладка с поворотной ручкой для терморегулятора тёплых полов: арт. 8140.9.</p>			
Белый	8540.9 BL	2CLA854090A1101	5
Серебряный	8540.9 PL	2CLA854090A1301	5
Чёрный бархат	8540.9 NS	2CLA854090A1501	5
Нержавеющая сталь	8540.9 AI	2CLA854090A1401	5
Античная латунь	8540.9 OE	2CLA854090A1201	5

Sky Niessen



Световые индикаторы, указатели и светосигнализаторы LED

Описание	Артикул	Код заказа	Упаковка/шт.
 <p>Световой индикатор/указатель, LED Номинальное напряжение: 127–230 В~. Номинальная частота: 50–60 Гц. Лампа: белый светодиод. Световой поток: >2 лм на 1 м. Белый рассеиватель. Без монтажных лапок. Накладки: арт. 8581 без пиктограммы или 8581.XX с пиктограммой.</p>	8180.1	2CLA818010A1001	1
 <p>Световой сигнализатор-индикатор, тип «светофор» (зелёный/красный), LED Номинальное напряжение: 127–230 В~. Номинальная частота: 50–60 Гц. Лампа: красный/зелёный светодиод. Может быть использован в качестве светового индикатора для гостиничных номеров DND/MUR («Не беспокоить»/«Уборка номера») Световой поток: >2 лм на 1 м. Белый рассеиватель. Без монтажных лапок. Накладки: арт. 8581 без пиктограммы или 8581.XX с пиктограммой.</p>	8180.2	2CLA818020A1001	1
 <p>Аварийный автономный светосигнализатор LED со встроенным аккумулятором Номинальное напряжение: 230 В~. Номинальная частота: 50 Гц. Лампа: белый светодиод. Световой поток: >2 лм на 1 м. Белый рассеиватель. Время автономной работы: 3 ч (1 ч при максимальной яркости, 2 ч при пониженной яркости). Тип аккумулятора: Ni-MH (расчётный срок службы: 4 года). Без монтажных лапок. Накладки: арт. 8581 без пиктограммы или 8581.XX с пиктограммой.</p>	8181.2	2CLA818120A1001	1
 <p>Накладка-рассеиватель для световых индикаторов (белая) Накладка для светового указателя с рассеивателем белого цвета для светодиодных индикаторов/ светосигнализаторов: арт. 8180.1, 8180.2 и 8181.2.</p>	8581 BL	2CLA858100A1101	5
 <p>Накладка-рассеиватель для световых индикаторов (красная) Накладка для светового указателя с рассеивателем красного цвета для светодиодных индикаторов/ светосигнализаторов: арт. 8180.1, 8180.2 и 8181.3.</p>	8581 RJ	2CLA858100A1301	5
 <p>Накладка-рассеиватель для световых индикаторов (зелёная) Накладка для светового указателя с рассеивателем зелёного цвета для светодиодных индикаторов/ светосигнализаторов: арт. 8180.1, 8180.2 и 8181.4.</p>	8581 VD	2CLA858100A1401	5
 <p>Пиктограмма «Туалет» Пиктограмма для световых сигнализаторов/указателей/ индикаторов с символом «Туалет» для механизмов арт. 8180.1, 8180.2 и 8181.5.</p>	8581.10	2CLA858110A1001	5

Описание	Артикул	Код заказа	Упаковка/шт.
 <p>Пиктограмма «Мужской туалет» Пиктограмма для световых сигнализаторов/ указателей/индикаторов с символом «Мужской туалет» для механизмов арт. 8180.1, 8180.2 и 8181.5.</p>	8581.11	2CLA858110A1101	5
 <p>Пиктограмма «Женский туалет» Пиктограмма для световых сигнализаторов/ указателей/индикаторов с символом «Женский туалет» для механизмов арт. 8180.1, 8180.2 и 8181.5.</p>	8581.12	2CLA858110A1201	5
 <p>Пиктограмма «Туалет для инвалидов» Пиктограмма для световых сигнализаторов/указателей/ индикаторов с символом «Туалет для инвалидов» для механизмов арт. 8180.1, 8180.2 и 8181.5.</p>	8581.13	2CLA858110A1301	5
 <p>Пиктограмма «Не курить» Пиктограмма для световых сигнализаторов/указателей/ индикаторов с символом «Не курить» для механизмов арт. 8180.1, 8180.2 и 8181.5.</p>	8581.14	2CLA858110A1401	5
 <p>Пиктограмма «Использование сотовых телефонов запрещено» Пиктограмма для световых сигнализаторов/указателей/ индикаторов с символом «Использование сотовых телефонов запрещено» для механизмов арт. 8180.1, 8180.2 и 8181.5.</p>	8581.15	2CLA858110A1501	5
 <p>Пиктограмма «Соблюдайте тишину» Пиктограмма для световых сигнализаторов/указателей/ индикаторов с символом «Соблюдайте тишину» для механизмов арт. 8180.1, 8180.2 и 8181.5.</p>	8581.16	2CLA858110A1601	5
 <p>Пиктограмма «Направление/стрелка» Пиктограмма для световых сигнализаторов/указателей/ индикаторов с символом «Направление/стрелка» для механизмов арт. 8180.1, 8180.2 и 8181.5.</p>	8581.17	2CLA858110A1701	5
 <p>Пиктограмма «Не входить» Пиктограмма для световых сигнализаторов/указателей/ индикаторов с символом «Не входить» для механизмов арт. 8180.1, 8180.2 и 8181.5.</p>	8581.18	2CLA858110A1801	5

Sky Niessen

Световые индикаторы, указатели
и светосигнализаторы LED

Описание	Артикул	Код заказа	Упаковка/шт.
 <p>Пиктограмма «Лифт» Пиктограмма для световых сигнализаторов/указателей/индикаторов с символом «Лифт» для механизмов арт. 8180.1, 8180.2 и 8181.5.</p>	8581.19	2CLA858110A1901	5
 <p>Пиктограмма «Выход» Пиктограмма для световых сигнализаторов/указателей/индикаторов с символом «Выход» для механизмов арт. 8180.1, 8180.2 и 8181.5.</p>	8581.20	2CLA858120A1001	5
 <p>Пиктограмма «Информация» Пиктограмма для световых сигнализаторов/указателей/индикаторов с символом «Информация» для механизмов арт. 8180.1, 8180.2 и 8181.5.</p>	8581.21	2CLA858120A1101	5

Зуммеры и дверные звонки

Описание	Артикул	Код заказа	Упаковка/шт.
 <p>Механизм зуммера Номинальное напряжение: 127–230 В~. Номинальная частота: 50–60 Гц. Номинальная мощность: 8 ВА. Регулируемый звук. Акустическая мощность на расстоянии 1 м с накладкой: 75 дБ. Без монтажных лапок. Накладки: арт. 8529.</p>	8119	2CLA811900A1001	10
 <p>Механизм дверного звонка на 4 мелодии Номинальное напряжение: 230 В~. Номинальная частота: 50–60 Гц. Четыре мелодии на выбор. Акустическая мощность на расстоянии 1 м с накладкой: 72 дБ. Без монтажных лапок. Накладки: арт. 8529.</p>	8124.2	2CLA812420A1001	1
 <p>Накладка для зуммера/дверного звонка Накладка для зуммера/дверного звонка: арт. 8119 и 8124.2.</p>			
Белый	8529 BL	2CLA852900A1101	5
Серебряный	8529 PL	2CLA852900A1301	5
Чёрный бархат	8529 NS	2CLA852900A1501	5
Нержавеющая сталь	8529 AI	2CLA852900A1401	5
Античная латунь	8529 OE	2CLA852900A1201	5

Заглушки/кабельные выводы

Описание	Артикул	Код заказа	Упаковка/шт.
 <p>Заглушка В комплекте: – накладка-заглушка с декоративным кольцом; – стальной суппорт без лапок. Без монтажных лапок.</p>			
Белый	8500 BL	2CLA850000A1101	10
Серебряный	8500 PL	2CLA850000A1301	10
Чёрный бархат	8500 NS	2CLA850000A1501	10
Нержавеющая сталь	8500 AI	2CLA850000A1401	10
Античная латунь	8500 OE	2CLA850000A1201	10
 <p>Механизм кабельного вывода Три винтовых клеммы до 2,5 мм². Оснащён компенсатором натяжения кабеля. В комплекте: монтажные лапки. Накладки: арт. 8507.</p>			
	8107	2CLA810700A1001	10
 <p>Накладка для кабельного вывода Накладка для кабельного вывода: арт. 8107. Диаметр выходного отверстия: 10 мм.</p>			
Белый	8507 BL	2CLA850700A1101	10
Серебряный	8507 PL	2CLA850700A1301	10
Чёрный бархат	8507 NS	2CLA850700A1501	10
Нержавеющая сталь	8507 AI	2CLA850700A1401	10
Античная латунь	8507 OE	2CLA850700A1201	10

Sky Niessen. Рамки



Белая
рамка



Белая
рамка
(«базовая»)



01



02



03



04



05



06



07



08

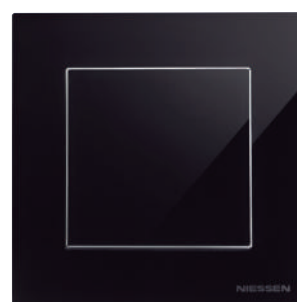

09

Sky Niessen, классика

- | | |
|----|---------------|
| 01 | Белый |
| 02 | Серебряный |
| 03 | Чёрный бархат |

Sky Niessen, нержавеющая сталь

- | | |
|----|-------------------|
| 04 | Нержавеющая сталь |
| 05 | Античная латунь |

Sky Niessen, натуральное дерево

- | | |
|----|----------------------------------|
| 06 | Натуральное дерево «белый ясень» |
| 07 | Натуральное дерево «венге» |

Sky Niessen, закалённое стекло

- | | |
|----|---------------|
| 08 | Стекло белое |
| 09 | Стекло чёрное |

Важно! Деревянные рамки изготовлены из натурального дерева. Беречь от воды. При избыточной или недостаточной влажности, а также при её резких изменениях или значительных колебаниях могут деформироваться по причине естественного «дыхания» волокон натурального дерева.

Sky Niessen. Рамки

Белый

Описание	Артикул	Код заказа	Упаковка/шт.
 <p>Рамки на 1–5 постов (белые) Размер (высота x ширина) – Один поста: 86 x 86 мм. – Два поста: 86 x 157 мм. – Три поста: 86 x 228 мм. – Четыре поста: 86 x 299 мм. – Пять постов: 86 x 370 мм. Цвет подпрофиля (подложки): нежно-серый. Монтажные коробки для скрытой установки: арт. 1099, 1999 и 1999.2. Монтажные коробки для поверхностной установки: арт. 8591, 8592 и 8593.</p>			
1 пост	8571 BL	2CLA857100A1101	20
2 поста	8572 BL	2CLA857200A1101	20
3 поста	8573 BL	2CLA857300A1101	10
4 поста	8574 BL	2CLA857400A1101	5
5 постов	8575 BL	2CLA857500A1101	5

Белый, базовый

Описание	Артикул	Код заказа	Упаковка/шт.
 <p>Рамки на 1–4 поста (белые, базовые) Размер (высота x ширина) – Один поста: 86 x 86 мм. – Два поста: 86 x 157 мм. – Три поста: 86 x 228 мм. – Четыре поста: 86 x 299 мм. Цвет подпрофиля (подложки): белый. Монтажные коробки для скрытой установки: арт. 1099, 1999 и 1999.2. Монтажные коробки для поверхностной установки: арт. 8591, 8592 и 8593.</p>			
1 пост	8571.1 BL	2CLA857110A1101	20
2 поста	8572.1 BL	2CLA857210A1101	20
3 поста	8573.1 BL	2CLA857310A1101	10
4 поста	8574.1 BL	2CLA857410A1101	5

Серебряный

Описание	Артикул	Код заказа	Упаковка/шт.
 <p>Рамки на 1–5 постов, серебряный Размер (высота x ширина) – Один поста: 86 x 86 мм. – Два поста: 86 x 157 мм. – Три поста: 86 x 228 мм. – Четыре поста: 86 x 299 мм. – Пять постов: 86 x 370 мм. Монтажные коробки для скрытой установки: арт. 1099, 1999 и 1999.2. Монтажные коробки для поверхностной установки: арт. 8591, 8592 и 8593.</p>			
1 пост	8571 PL	2CLA857100A1301	20
2 поста	8572 PL	2CLA857200A1301	20
3 поста	8573 PL	2CLA857300A1301	10
4 поста	8574 PL	2CLA857400A1301	5
5 постов	8575 PL	2CLA857500A1301	5

Чёрный бархат

Описание	Артикул	Код заказа	Упаковка/шт.
 <p>Рамки на 1–5 постов, чёрный бархат Размер (высота x ширина) – Один поста: 86 x 86 мм. – Два поста: 86 x 157 мм. – Три поста: 86 x 228 мм. – Четыре поста: 86 x 299 мм. – Пять постов: 86 x 370 мм. Монтажные коробки для скрытой установки: арт. 1099, 1999 и 1999.2. Монтажные коробки для поверхностной установки: арт. 8591, 8592 и 8593.</p>			
1 пост	8571 NS	2CLA857100A1501	20
2 поста	8572 NS	2CLA857200A1501	20
3 поста	8573 NS	2CLA857300A1501	10
4 поста	8574 NS	2CLA857400A1501	5
5 постов	8575 NS	2CLA857500A1501	5

Sky Niessen. Рамки

Нержавеющая сталь

Описание	Артикул	Код заказа	Упаковка/шт.
 <p>Рамки на 1–4 поста, благородные материалы, нержавеющая сталь Материал: нержавеющая сталь, не остаются следы от пальцев. Размер (высота x ширина) – Один пост: 86 x 86 мм. – Два поста: 86 x 157 мм. – Три поста: 86 x 228 мм. – Четыре поста: 86 x 299 мм. Монтажные коробки для скрытой установки: арт. 1099, 1999 и 1999.2. Монтажные коробки для поверхностной установки: арт. 8591, 8592 и 8593.</p>			
1 пост	8571 AI	2CLA857100A1401	10
2 поста	8572 AI	2CLA857200A1401	10
3 поста	8573 AI	2CLA857300A1401	10
4 поста	8574 AI	2CLA857400A1401	5

Античная латунь

Описание	Артикул	Код заказа	Упаковка/шт.
 <p>Рамки на 1–4 поста, благородные материалы, античная латунь Материал: нержавеющая сталь. Размер (высота x ширина) – Один пост: 86 x 86 мм. – Два поста: 86 x 157 мм. – Три поста: 86 x 228 мм. – Четыре поста: 86 x 299 мм. Монтажные коробки для скрытой установки: арт. 1099, 1999 и 1999.2. Монтажные коробки для поверхностной установки: арт. 8591, 8592 и 8593.</p>			
1 пост	8571 OE	2CLA857100A1201	10
2 поста	8572 OE	2CLA857200A1201	10
3 поста	8573 OE	2CLA857300A1201	10
4 поста	8574 OE	2CLA857400A1201	5

Натуральное дерево «белый ясень»

Описание	Артикул	Код заказа	Упаковка/шт.
 <p>Рамки на 1–4 поста, благородные материалы, натуральное дерево «белый ясень» Материал: натуральное дерево. Размер (высота x ширина) – Один пост: 86 x 86 мм. – Два поста: 86 x 157 мм. – Три поста: 86 x 228 мм. – Четыре поста: 86 x 299 мм. Монтажные коробки для скрытой установки: арт. 1099, 1999 и 1999.2. Монтажные коробки для поверхностной установки: арт. 8591, 8592 и 8593.</p>			
1 пост	8571 FR	2CLA857100A2001	1
2 поста	8572 FR	2CLA857200A2001	1
3 поста	8573 FR	2CLA857300A2001	1
4 поста	8574 FR	2CLA857400A2001	1

Натуральное дерево «венге»

Описание	Артикул	Код заказа	Упаковка/шт.
 <p>Рамки на 1–4 поста, благородные материалы, натуральное дерево «венге» Материал: натуральное дерево. Размер (высота x ширина) – Один пост: 86 x 86 мм. – Два поста: 86 x 157 мм. – Три поста: 86 x 228 мм. – Четыре поста: 86 x 299 мм. Монтажные коробки для скрытой установки: арт. 1099, 1999 и 1999.2. Монтажные коробки для поверхностной установки: арт. 8591, 8592 и 8593.</p>			
1 пост	8571 WN	2CLA857100A2101	1
2 поста	8572 WN	2CLA857200A2101	1
3 поста	8573 WN	2CLA857300A2101	1
4 поста	8574 WN	2CLA857400A2101	1

Важно! Деревянные рамки изготовлены из натурального дерева. Беречь от воды.

При избыточной или недостаточной влажности, а также при её резких изменениях или значительных колебаниях могут деформироваться по причине естественного «дыхания» волокон натурального дерева.

Стекло белое

Описание	Артикул	Код заказа	Упаковка/шт.
 <p>Рамки на 1–4 поста, благородные материалы, стекло белое Материал: натуральное закалённое стекло. Размер (высота x ширина) – Один пост: 86 x 86 мм. – Два поста: 86 x 157 мм. – Три поста: 86 x 228 мм. – Четыре поста: 86 x 299 мм. Монтажные коробки для скрытой установки: арт. 1099, 1999 и 1999.2. Монтажные коробки для поверхностной установки: арт. 8591, 8592 и 8593.</p>			
1 пост	8571 CB	2CLA857100A3001	1
2 поста	8572 CB	2CLA857200A3001	1
3 поста	8573 CB	2CLA857300A3001	1
4 поста	8574 CB	2CLA857400A3001	1

Стекло чёрное

Описание	Артикул	Код заказа	Упаковка/шт.
 <p>Рамки на 1–4 поста, благородные материалы, стекло чёрное Материал: натуральное закалённое стекло. Размер (высота x ширина) – Один пост: 86 x 86 мм. – Два поста: 86 x 157 мм. – Три поста: 86 x 228 мм. – Четыре поста: 86 x 299 мм. Монтажные коробки для скрытой установки: арт. 1099, 1999 и 1999.2. Монтажные коробки для поверхностной установки: арт. 8591, 8592 и 8593.</p>			
1 пост	8571 CN	2CLA857100A3101	1
2 поста	8572 CN	2CLA857200A3101	1
3 поста	8573 CN	2CLA857300A3101	1
4 поста	8574 CN	2CLA857400A3101	1

Sky Niessen. Монтажные решения

Монтажные коробки для открытой установки

Описание	Артикул	Код заказа	Упаковка/шт.
 <p>Коробка монтажная для открытого монтажа (1 пост) Размер (высота x ширина x глубина): 86 x 86 x 43 мм.</p>	8591 BL	2CLA859100A1101	6
Белый			
 <p>Коробка монтажная для открытого монтажа (2 поста) Размер (высота x ширина x глубина): 86 x 157 x 43 мм.</p>	8592 BL	2CLA859200A1101	5
Белый			
 <p>Коробка монтажная для открытого монтажа (3 поста) Размер (высота x ширина x глубина): 86 x 228 x 43 мм.</p>	8593 BL	2CLA859300A1101	1
Белый			

Монтажные коробки для скрытой установки

Описание	Артикул	Код заказа	Упаковка/шт.
 <p>Коробка монтажная (подрозетник) для скрытой установки в кирпич и бетон Монтажная коробка для стен из кирпича или бетона. Расстояние между винтами: 60 мм. Подходит для суппортов: арт. N2271.9, N2271.9G и N2272.9. По 2 ввода с каждой стороны. Соединяются друг с другом при помощи специальных соединительных элементов на самих коробках. В комплекте: 2 винта для крепежа изделия внутри коробки.</p>	1099	2CLA009900A1001	50
 <p>Коробка монтажная (подрозетник) для скрытой установки в гипсокартон Монтажная коробка для стен из гипсокартона. Расстояние между винтами: 60 мм. Подходит для суппортов: арт. N2271.9, N2271.9G и N2272.9. Соединяются друг с другом при помощи специальных соединительных элементов на самих коробках. В комплекте: 2 винта для крепежа изделия внутри коробки. Диаметр коробки: 68 мм.</p>	999	2CLA099909A1001	25
 <p>Коробка монтажная (подрозетник) 2-постовая для скрытой установки в гипсокартон Сдвоенная монтажная коробка подходит для двойных суппортов. Монтажная коробка для стен из гипсокартона или перегородок. Расстояние между винтами: 60 мм. Подходит для монтажных пластин: арт. N2271.9, N2271.9G и N2272.9. Включено в комплектацию: четыре винта для крепежа монтажной пластины. Диаметр коробки: 68 мм. Расстояние между центрами: 71 мм.</p>	999.2	2CLA099920A1001	10

Skymoon

Таблица кодов

Механизм

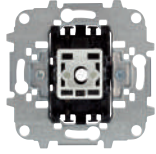

Клавиши и накладки

Хром (CR)

Стекло чёрное (CN)



Цвета XX

Декоративное кольцо

CR Хром

CN Стекло чёрное

Рамки

Стекло белое (CB)

Стекло чёрное (CN)



Нержавеющая сталь (OX)



Цвета XX

Рамки

CB Стекло белое

CN Стекло чёрное

OX Нержавеющая сталь

Sky Niessen Стекло	Артикул	Цвет	Упаковка (шт.)
1 пост	8671	XX	1
2 поста	8672	XX	1
3 поста	8673	XX	1

Sky Niessen Сталь	Артикул	Цвет	Упаковка (шт.)
1 пост	8671	XX	1
2 поста	8672	XX	1
3 поста	8673	XX	1

Описание	Артикул	Упаковка (шт.)	Описание	Артикул	Цвет	Упаковка (шт.)
Выключатели			Клавиши и кнопки			
Выключатель контрольный, одноклавишный, однополюсный	8101	10	Клавиша для выключателя 1-клавишная	8601	XX	5
Переключатели			Клавиша для выключателя с линзой	8601.3	XX	5
Переключатель одноклавишный, схема 6	8102	10				
Переключатель одноклавишный, схема 6, 16 A	8102.1	10				
Перекрестные переключатели						
Выключатель перекрестный, одноклавишный, схема 7	8110	10				
Выключатели с контрольной подсветкой			Накладка			
Выключатель контрольный, одноклавишный, однополюсный	8101.5	10				
Переключатель контрольный, одноклавишный, схема 6s	8102.5	10				
Кнопки			Накладка			
Кнопка одноклавишная, однополюсная, с н/о контактом	8104	10				
Кнопка одноклавишная, однополюсная, с н/о контактом и блоком контрольной/индикаторной подсветки	8104.5	10				
Кнопка одноклавишная, однополюсная, с н/з контактом	8104.9	5				
Лампа подсветки						
Светодиод индикаторной/ориентационной подсветки Z30 В-			6192	BL		10
Двухклавишные выключатели и механизмы			Накладки			
Выключатель двухклавишный, однополюсный	8111	10	Клавиша для 2-клавишного выключателя/переключателя/кнопки	8611	XX	5
Переключатель двухклавишный, схема 6/6	8122	10				
Кнопка двухклавишная, с н/о контактом	8144.2	10				
Механизм двухклавишный [кнопка НОК] + [переключатель, сх. 6]	8142	10				
Кнопка со шнурком			Накладки			
Механизм кнопки со шнурком	8148	5	Накладка для выключателя со шнурком	8607	XX	5
Кнопки/выключатели жалюзи			Накладки			
Выключатель жалюзи кнопочный (без фиксации)	8144	10	Клавиша для выключателя/кнопки жалюзи	8644	XX	5
Выключатель жалюзи (с фиксацией)	8144.1	10				
Механизм электронного выключателя жалюзи	8630.3	1				
Розетки SCHUKO			Накладка			
Розетка SCHUKO, «плоская»	8188.9	10	Накладка для «плоской» розетки SCHUKO	8688.9	XX	5
Французские розетки/розетки с заземлением			Накладка			
Розетка французского стандарта с заземлением, «плоская»	8187.9	10	Накладка для «плоской» розетки стандарта FRA	8687.9	XX	5
Зарядные устройства USB			Накладка			
Зарядное устройство USB, 1 x 2000 мА (2 x 750 мА), 2 разъёма	8185	1	Накладка для зарядного устройства USB, 1500 мА	8685	XX	5
Телевизионные розетки			Накладка			
Розетка TV-R резистивная (без фильтра)	8150	10	Накладка для розетки TV-R/SAT	8650	XX	20
Розетка TV-R резистивная (с фильтром)	8150.3	10				
Розетка TV-R индуктивная, проходная	8150.7	10				
Розетка TV-R/SAT одиночная (единственная)	8151.3	10				
Розетка TV-R/SAT оконечная	8151.7	10				
Розетка TV-R/SAT проходная	8151.8	10				
Телефонные розетки и информационные разъёмы			Накладки			
Телефонная розетка RJ12	2017.2	10	Накладка для информационного разъёма на 1 пост	8618.1	XX	2
Розетка телефонная, RJ45, категория 3	2017.3	10				
Разъём информационный, RJ45, категория 5e UTP	2018.5	10	Накладка для информационного разъёма на 2 поста	8618.2	XX	2
Разъём информационный, RJ45, категория 6 UTP	2018.6	10				
Разъём информационный, RJ45, категория 6A STP	2018.7	10				
Суппорт для информационного разъёма. Тип — Keystone	2018	10				
Суппорт для информационного разъёма. Тип — Systimax	2018.8	10				
Поворотные светорегуляторы			Накладка			
Универсальный светорегулятор поворотного-нажимной	8660	1				
Светодиодный светорегулятор поворотного-нажимной	8660.2	1				
Поворотный светорегулятор, 1-10 В	8660.9	1				
Зуммер/дверной звонок			Накладка			
Механизм зуммера	8119	10	Накладка для зуммера/дверного звонка	8629	XX	5
Механизм дверного звонка на 4 мелодии	8124.2	1				
Заглушки/кабельные выводы			Накладки			
			Заглушка	8600	XX	2
Механизм кабельного вывода	8107	10	Накладка для кабельного вывода	8607	XX	5

Коллекция Skymoon

Skymoon является ярчайшим выражением дизайна, с уникальным восприятием продукта высшего класса и удивительно тонким силуэтом. Высшим воплощением инновационного дизайна, изысканных материалов и новаторских технических решений, впервые применённых нами в выключателях. С идеально подогнанными металлическими клавишами изделие выступает из стены всего на 6 мм — особенность, не имеющая аналогов на рынке. Прикосновение исключительности, которое дарит серия Skymoon (рус. «скай мун» — небо и луна) преобразует каждое помещение в совершенно уникальное и неповторимое пространство. Смелый авангардный дизайн превратит избранный Вами уютный уголок или особенное для Вас пространство в поле средоточия внимания, наполняя Ваш дом или Ваше место работы и творчества мягким светом очарования.

Комплектация выключателя

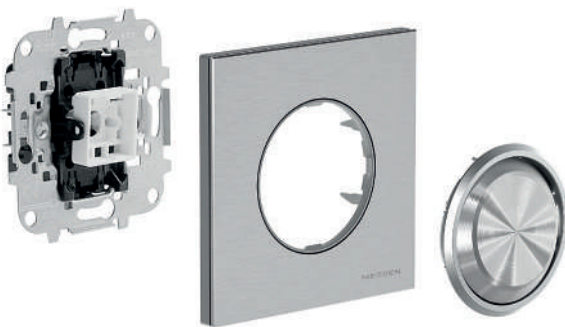

Механизм

Рамка

Клавиша

Комплектация розетки

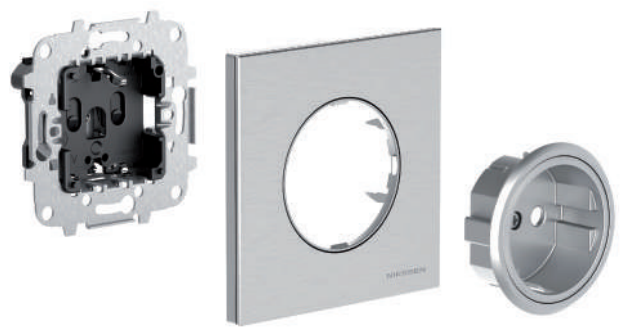

Механизм

Рамка

Накладка

Технические характеристики

- 250 В~
- 10 АХ/16 АХ (1-полюсный/2-полюсный)
- IP21
- Декларация о соответствии требованиям ЕС:
 - согласно директиве по низковольтному оборудованию 2006/95/ЕС;
 - европейской директиве RoHS 2011/65/EU;
 - IEC 60669-1;
 - UNE-EN 60669-1;
 - UNE 20324-REBT-BT27-IP21.
- Сертифицирован AENOR в соответствии:
 - с UNE-EN 60669-1;
 - с UNE-EN 60669-1/A1;
 - с UNE-EN 60669-1/A2.

Технические характеристики

- 250 В~
- 16 А
- IP21
- Декларация о соответствии требованиям ЕС:
 - согласно директиве по низковольтному оборудованию 2006/95/ЕС;
 - европейской директиве RoHS 2011/65/EU;
 - IEC 60669-1;
 - UNE-EN 60669-1.
- Сертифицирован AENOR в соответствии:
 - с UNE 20315-1-1;
 - с UNE 20315-1-2.

Sky Niessen

Выключатели

Описание	Артикул	Код заказа	Упаковка/шт.
 <p>Выключатель одноклавишный, однополюсный Номинальное напряжение: 110–250 В~. Номинальный ток: 10 АХ. Безвинтовые клеммы. Включено в комплектацию: монтажные лапки. Опционально: блок LED ориентационной подсветки арт. 6192 BL. Клавиши: арт. 8601 и 8601.3</p>	8101	2CLA810100A1001	10

Переключатели

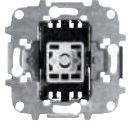
Описание	Артикул	Код заказа	Упаковка/шт.
 <p>Переключатель одноклавишный, схема 6 Номинальное напряжение: 110–250 В~. Номинальный ток: 10 АХ. Безвинтовые клеммы. Включено в комплектацию: монтажные лапки. Опционально: блок LED ориентационной подсветки арт. 6192 BL. Клавиши: арт. 8601 и 8601.3</p>	8102	2CLA810200A1001	10

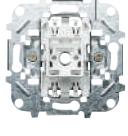
 <p>Переключатель одноклавишный, однополюсный, схема 6, 16 А Номинальное напряжение: 110–250 В~. Номинальный ток: 16 АХ. Безвинтовые клеммы. Включено в комплектацию: монтажные лапки. Опционально: блок LED ориентационной подсветки арт. 6192 BL. Клавиши: арт. 8601 и 8601.3</p>	8102.1	2CLA810210A1001	10
--	---------------	-----------------	----

Перекрёстные переключатели

Описание	Артикул	Код заказа	Упаковка/шт.
 <p>Переключатель перекрёстный (проходной, схема 7) Номинальное напряжение: 110–250 В~. Номинальный ток: 10 АХ. Безвинтовые клеммы. Включено в комплектацию: монтажные лапки. Опционально: блок LED ориентационной подсветки арт. 6192 BL. Клавиши: арт. 8601 и 8601.3</p>	8110	2CLA811000A1001	10

Выключатели контрольные (индикаторные) с лампой

Описание	Артикул	Код заказа	Упаковка/шт.
 <p>Выключатель контрольный с индикаторной лампой подсветки, одноклавишный, однополюсный Номинальное напряжение: 110–250 В~. Номинальный ток: 10 АХ. Безвинтовые клеммы. В комплекте: светодиод индикаторной подсветки арт. 6192 BL; монтажные лапки. Трёхпроводное подключение (требуется нулевой рабочий проводник). В комплекте: светодиодный блок подсветки 6192 BL. Клавиши: арт. 8601.3.</p>	8101.5	2CLA810150A1001	10

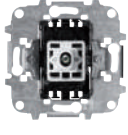
 <p>Переключатель (сх. 6) контрольный с индикаторной лампой подсветки, одноклавишный, однополюсный Номинальное напряжение: 110–250 В~. Номинальный ток: 10 АХ. Безвинтовые клеммы. В комплекте: монтажные лапки. Четырёхпроводное подключение (требуется нулевой рабочий проводник). Индикатор: светодиод индикаторной подсветки 6192 BL (230 В~). Клавиши: арт. 8601.3.</p>	8102.5	2CLA810250A1001	10
--	---------------	-----------------	----

Кнопки

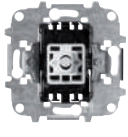
Описание	Артикул	Код заказа	Упаковка/шт.
 <p>Кнопка одноклавишная, однополюсная, с н/о контактом Номинальное напряжение: 110–250 В~. Номинальный ток: 10 АХ. Контакт: нормально открытый. Безвинтовые клеммы. Включено в комплектацию: монтажные лапки. Опционально: блок LED ориентационной подсветки арт. 6192 BL. Клавиши: арт. 8601 и 8601.3</p>	8104	2CLA810400A1001	10

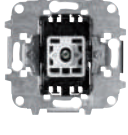
 <p>Кнопка одноклавишная, однополюсная, с н/о контактом и лампой контрольной/индикаторной подсветки Номинальное напряжение: 110–250 В~. Номинальный ток: 10 АХ. Контакт: нормально открытый. Безвинтовые клеммы. В комплекте: светодиод индикаторной подсветки арт. 6192 BL; монтажные лапки. Трёхпроводное подключение (требуется нулевой рабочий проводник). В комплекте: светодиодный блок подсветки 6192 BL. Клавиши: арт. 8601.3.</p>	8104.5	2CLA810450A1001	10
--	---------------	-----------------	----

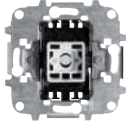
 <p>Кнопка одноклавишная, однополюсная, с н/з контактом Номинальное напряжение: 110–250 В~. Номинальный ток: 10 АХ. Контакт: нормально замкнутый. Безвинтовые клеммы. Включено в комплектацию: монтажные лапки. Опционально: блок LED ориентационной подсветки арт. 6192 BL. Клавиши: арт. 8601 и 8601.3</p>	8104.9	2CLA810490A1001	5
---	---------------	-----------------	---

Клавиши и кнопки

Описание	Артикул	Код заказа	Упаковка/шт.
 <p>Клавиша для выключателей, переключателей и проходных переключателей Клавиша для механизмов: арт. 8101, 8102, 8102.1 и 8110.</p>	8601 CR	2CLA860100A1401	5
Хром	8601 CR	2CLA860100A1401	5
Стекло чёрное	8601 CN	2CLA860100A1501	5

 <p>Клавиша для выключателей, переключателей и проходных переключателей (с линзой) Клавиша для механизмов: арт. 8101, 8102, 8102.1 и 8110.</p>	8601.3 CR	2CLA860130A1401	5
Хром	8601.3 CR	2CLA860130A1401	5
Стекло чёрное	8601.3 CN	2CLA860130A1501	5

Лампа подсветки

Описание	Артикул	Код заказа	Упаковка/шт.
 <p>Светодиод индикаторной/ориентационной подсветки 230 В~ Для механизмов 81XX. Лампа: белый светодиод. Длительный срок эксплуатации. Две функции: светосигнализация индикаторной или ориентационной подсветки. Энергопотребление: 0,2 мА. Рекомендуется для использования с энергосберегающими (КЛЛ) и светодиодными лампами.</p>	6192 BL	2CLA819202A1001	10
Белый	6192 BL	2CLA819202A1001	10

Sky Niessen

Двухклавишные выключатели, переключатели и кнопки

Описание	Артикул	Код заказа	Упаковка/шт.
 <p>Выключатель двухклавишный, однополюсный Номинальное напряжение: 110–250 В~. Номинальный ток: 10 АХ. Безвинтовые клеммы. Включено в комплектацию: монтажные лапки. Клавиши: арт. 8611.</p>	8111	2CLA811100A1001	10
 <p>Переключатель двухклавишный, схема 6/6, однополюсный Номинальное напряжение: 110–250 В~. Номинальный ток: 10 АХ. Безвинтовые клеммы. Включено в комплектацию: монтажные лапки. Клавиши: арт. 8611.</p>	8122	2CLA812200A1001	10
 <p>Кнопка двухклавишная с н/о контактом, однополюсная Номинальное напряжение: 110–250 В~. Номинальный ток: 10 АХ. Безвинтовые клеммы. Без блокировки (обе клавиши можно нажать одновременно). Включено в комплектацию: монтажные лапки. Клавиши: арт. 8611.</p>	8144.2	2CLA814420A1001	10
 <p>Переключатель (сх. 6) + кнопка с н/о контактом Номинальное напряжение: 110–250 В~. Номинальный ток: 10 АХ. Безвинтовые клеммы. Включено в комплектацию: монтажные лапки. Клавиши: арт. 8611.</p>	8142	2CLA814200A1001	10
 <p>Клавиша 2-клавишная Клавиша для двухклавишных механизмов выключателей, переключателей и кнопок: арт. 8111, 8122, 8144.2 и 8142.</p>			
Хром	8611 CR	2CLA861100A1401	5
Стекло чёрное	8611 CN	2CLA861100A1501	5

Sky Niessen

Кнопка со шнурком

Описание	Артикул	Код заказа	Упаковка/шт.
 <p>Кнопка со шнурком и н/о контактом, однополюсная Номинальное напряжение: 110–250 В~. Номинальный ток: 16 А. Безвинтовые клеммы. Включено в комплектацию: монтажные лапки. Длина шнура: 2 м. Накладки: арт. 8607.</p>	8148	2CLA814800A1001	5
 <p>Накладка для выключателя со шнурком Накладка для кнопки со шнурком: арт. 8148. Подходит для кабельного вывода: арт. 8107. Диаметр выходного отверстия: 10 мм</p>			
Хром	8607 CR	2CLA860700A1401	5
Стекло чёрное	8607 CN	2CLA860700A1501	5

Кнопки/выключатели жалюзи

Описание	Артикул	Код заказа	Упаковка/шт.
 <p>Выключатель жалюзи 2-клавишный, кнопочный (без фиксации) Номинальное напряжение: 110–250 В~. Номинальный ток: 10 АХ. С механической блокировкой одновременного нажатия двух клавиш. Включено в комплектацию: монтажные лапки. Клавиши: арт. 8644.</p>	8144	2CLA814400A1001	10
 <p>Выключатель жалюзи 2-клавишный (с фиксацией) Номинальное напряжение: 110–250 В~. Номинальный ток: 10 АХ. С механической блокировкой одновременного нажатия двух клавиш. Включено в комплектацию: монтажные лапки. Клавиши: арт. 8644.</p>	8144.1	2CLA814410A1001	10
 <p>Клавиша для выключателя жалюзи 2-клавишная Клавиша для выключателя жалюзи 2-клавишная с маркировкой «Вверх/вниз» для механизмов: арт. 8144 и 8144.1.</p>			
Хром	8644 CR	2CLA864400A1401	5
Стекло чёрное	8644 CN	2CLA864400A1501	5
 <p>Электронный механизм управления жалюзи, одноклавишный Номинальное напряжение: 110–250 В~. Номинальная частота: 50/60 Гц. Номинальный ток: 700 ВА при 230 В~/350 ВА при 127 В~. Функции – Переключатель жалюзи (PERS). Возможность дополнительного управления при помощи механизмов 8144.x из других помещений. – Управление ламелями (LAM). Возможность дополнительного управления при помощи механизмов 8144.x из других помещений. – Центральное управление (CEN). Один 8630.3 может централизованно управлять всеми 8630.3 в линии. Без монтажных лапок.</p>			
Хром	8630.3 CR	2CLA863030A1401	1
Стекло чёрное	8630.3 CN	2CLA863030A1501	1

Sky Niessen



Розетки SCHUKO

Описание	Артикул	Код заказа	Упаковка/шт.
 <p>Розетка SCHUKO, плоская Номинальное напряжение: 250 В~. Номинальный ток: 16 А. Тип F: 2P + E. С защитными шторками. С винтовыми клеммами. Без монтажных лапок. Накладки: арт. 8688.9.</p>	8188.9	2CLA818890A1001	10
 <p>Накладка для плоской розетки SCHUKO Накладка для розетки SCHUKO: арт. 8188.9.</p>			
Хром	8688.9 CR	2CLA868890A1401	5
Стекло чёрное	8688.9 CN	2CLA868890A1501	5

Французские розетки/розетки с заземлением

Описание	Артикул	Код заказа	Упаковка/шт.
 <p>Розетка французского стандарта с заземлением, плоская Номинальное напряжение: 250 В~. Номинальный ток: 16 А. Тип E: 2P + E. С защитными шторками. Безвинтовые клеммы. Включено в комплектацию: монтажные лапки. Накладки: арт. 8687.9.</p>	8187.9	2CLA818790A1001	10
 <p>Накладка для розетки французского стандарта Накладка для розетки FRA-стандарта: арт. 8187.9.</p>			
Хром	8687.9 CR	2CLA868790A1401	5
Стекло чёрное	8687.9 CN	2CLA868790A1501	5

Зарядные устройства USB

Описание	Артикул	Код заказа	Упаковка/шт.
 <p>Зарядное устройство USB, 1500 мА, 2 x USB-разъёма Номинальное напряжение на входе: 100–230 В~. Номинальная частота на входе: 50/60 Гц. Номинальный ток на входе: 0,20 А (при максимальной нагрузке). Номинальное напряжение на выходе: 5 В пост. тока ±5%. Номинальный ток на выходе: 1 x 2000 мА. Энергопотребление в режиме ожидания: ≤0,01 Вт при 230 В~. Энергоэффективность: ≥79%. Рабочая температура: от 0 °С до +45 °С. Суппорт (без монтажных лапок) поставляется с накладкой. Накладка: арт. 8585.2 хх.</p>	8185	2CLA818500A1001	1
 <p>Накладка для зарядного устройства USB 1,5 А Накладка для USB зарядного устройства: арт. 8185.</p>			
Хром	8685 CR	2CLA868500A1401	5
Стекло чёрное	8685 CN	2CLA868500A1501	5

Sky Niessen

Телевизионные розетки

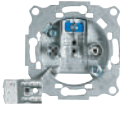
Описание	Артикул	Код заказа	Упаковка/шт.
 <p>Розетка TV-R (без фильтра) Розетка TV-R двойная, простая/единственная. Без фильтра. Для установки в схеме «звезда» с отводным блоком или сплиттером (без оконечного резистора). Подключение: винтовая клемма и обжимная планка. Выходные разъемы (C1/C2): штекер IEC diam. 9,52 мм/гнездо IEC diam. 9,52 мм. Диапазон частот (I/O/C1/C2): 5–862 МГц/5–862 МГц/5–862 МГц. Базовые потери (FM/DAB/VHF/UHF): 10,0 ±0,7 дБ/10,0 ±1,5 дБ/4,0 ±1,5 дБ/3,0 ±0,5 дБ. Изоляция (FM/TV): >14/>14. Обратные потери (FM/TV): >18/>10. Включено в комплектацию: монтажные лапки. Накладки: арт. 8650.</p>	8150	2CLA815000A1001	10

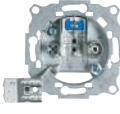
 <p>Розетка TV-R (с фильтром) Розетка TV-R двойная, простая/единственная. С фильтром. Для установки в схеме «звезда» с отводным блоком или сплиттером (без оконечного резистора). Подключение: винтовая клемма и обжимная планка. Выходные разъемы (C1/C2): штекер IEC diam. 9,52 мм/гнездо IEC diam. 9,52 мм. Диапазон частот (I/O/C1/C2): 5–862 МГц/5–862 МГц/5–862 МГц. Базовые потери (FM/DAB/VHF/UHF): 10,0 ±0,7 дБ/10,0 ±1,5 дБ/4,0 ±1,5 дБ/3,0 ±0,5 дБ. Изоляция (FM/TV): >18/>16. Избирательность (FM/TV): >10/>18. Обратные потери (R/FM/TV): >18/>16/>18. Задержка цветности-яркости (нс): <10. Включено в комплектацию: монтажные лапки. Накладки: арт. 8650.</p>	8150.3	2CLA815030A1001	10
--	---------------	-----------------	----

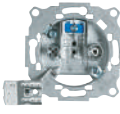
 <p>Розетка TV-R, проходная Розетка TV-R двойная, проходная. Со 2-й по 4-ю. Для проходных/последовательных схем («шлейф») Подключение: винтовая клемма и обжимная планка. Выходные разъемы (C1/C2): штекер IEC diam. 9,52 мм/гнездо IEC diam. 9,52 мм. Диапазон частот (I/O/C1/C2): 13–862 МГц/13–862 МГц/13–862 МГц. Базовые потери (FM/DAB/VHF/UHF): 25 ±1,5 дБ/25 ±1,5 дБ/8,0 ±0,7 дБ/8,0 ±0,7 дБ. Потери на разветвлении (FM/VHF/UHF): 2,0 ±0,3 дБ/2,0 ±0,5 дБ/2,0 ±0,5 дБ. Избирательность (FM/TV): >12 дБ/>9 дБ. Изоляция (FM/TV): >16/>15. Обратные потери (FM/TV): >12/>12. Включено в комплектацию: монтажные лапки. Накладки: арт. 8650.</p>	8150.7	2CLA815070A1001	10
--	---------------	-----------------	----

Описание	Артикул	Код заказа	Упаковка/шт.
 <p>Розетка TV-R/SAT оконечная Розетка TV-R/SAT, 2-разъёма, простая/единственная. Для установки в схеме «звезда» с отводным блоком или сплиттером (без оконечного резистора). Подключение: винтовая клемма и обжимная планка. Выходные разъемы (C1/C2): штекер IEC diam. 9,52 мм/гнездо IEC diam. 9,52 мм. Диапазон частот (I/O/C1/C2): 5–2400 МГц/5–862 МГц/930–2400 МГц. Базовые потери (FM/TV/SAT): 0,2 ±0,1 дБ/1,0 ±0,5 дБ/1,2 ±0,6 дБ. Изоляция (FM/TV/SAT): >45/>14/>14. Избирательность (TV-R/SAT): >15/>15. Обратные потери (VR/FM/TV/SAT): >25/>25/>14/>10. Путь по постоянному току (В пост. тока/мА/Топо): макс. 24/макс. 500/22 КГц — DiSEqC. Включено в комплектацию: монтажные лапки. Накладки: арт. 8650.</p>	8151.3	2CLA815130A1001	10

 <p>Розетка TV-R/SAT оконечная Розетка TV-R/SAT двойная, оконечная. Оконечная для проходных/последовательных схем («шлейф») с проходными розетками. Подключение: винтовая клемма и обжимная планка. Выходные разъемы (C1/C2): штекер IEC diam. 9,52 мм/гнездо IEC diam. 9,52 мм. Диапазон частот (I/O/C1/C2): 5–2400 МГц/5–2400 МГц/5–2400 МГц. Базовые потери (FM/TV/SAT): 3,7 ±0,3 дБ/4,0 ±0,5 дБ/5,0 ±1,2 дБ. Изоляция (FM/TV/SAT): >20/>20/>14. Обратные потери (VR/FM/TV/SAT): >16/>16/>16/>9. Путь по постоянному току (В пост. тока/мА/Топо): макс. 24/макс. 500/22 КГц — DiSEqC. Включено в комплектацию: монтажные лапки. Накладки: арт. 8650.</p>	8151.7	2CLA815170A1001	10
--	---------------	-----------------	----

 <p>Розетка TV-R/SAT, проходная Розетка TV-R/SAT двойная, проходная. Для проходных/последовательных схем («шлейф») Выходные разъемы (C1/C2): штекер IEC diam. 9,52 мм/гнездо IEC diam. 9,52 мм. Диапазон частот (I/O/C1/C2): 5–2400 МГц/5–2400 МГц/5–2400 МГц. Базовые потери (FM/TV/SAT): 10,0 ±1,0 дБ/10,0 ±1,0 дБ/12,0 ±2,0 дБ. Потери на разветвлении (FM/TV/SAT): 2,5 ±0,5/2,5 ±0,7/3,0 ±1,0. Направленность (FM/TV/SAT): >20/>12/>5. Изоляция (FM/TV/SAT): >45/>30/>28. Обратные потери (VR/FM/TV/SAT): >13/>13/>12/>12. Путь по постоянному току (В пост. тока/мА/Топо): макс. 24/макс. 500/22 КГц — DiSEqC. Включено в комплектацию: монтажные лапки. Накладки: арт. 8650.</p>	8151.8	2CLA815180A1001	10
--	---------------	-----------------	----



Накладка для розетки TV-R/SAT
Накладка для телевизионной розетки: арт. 8150, 8150.3, 8150.7, 8151.3, 8150.7 и 8150.8.

Хром	8650 CR	2CLA865000A1401	20
Стекло чёрное	8650 CN	2CLA865000A1501	20

Sky Niessen

Телефонные розетки и информационные разъёмы

Описание	Артикул	Код заказа	Упаковка/шт.
 <p>Разъём телефонный, RJ12 Разъём типа RJ12. Шесть контактов. Подходит для двух (6P2C), четырёх (6P4C) или шести (6P6C) штепселей RJ11 и RJ12. С винтовыми клеммами. Стальной суппорт поставляется вместе с накладкой. Накладки: арт. 8618.1 и 8618.2</p>			
	2017.2	2CLA201720A1001	10
 <p>Разъём телефонный RJ45, категория 3 Разъём. Тип: RJ45. Категория 3. Восемь контактов. Подходит для штепселей с восьмью (8P8C) контактами; тип: RJ45. Монтаж проводов без инструментов. Стальной суппорт поставляется вместе с накладкой. Накладки: арт. 8518.1 и 8518.2.</p>			
	2017.3	2CLA201730A1001	10
 <p>Разъём информационный (компьютерный), RJ45, категория 5e UTP Разъём. Тип: RJ45. Категория: 5e UTP. Соответствие стандартам: ANSI/TIA/EIA 568B.2, ISO/IEC11801 и EN50173. Универсальная маркировка TIA/EIA 568A и 568B. Суппорт: ABS UL-94-0. Долговечность: мин. 750 циклов включения/отключения (ISO/IEC 11801, IEC 60603-7-4). IDC: одножильный провод PC UL94V-0, Accept 22-26AWG. Контакт: RJ45 8P8C. Материал контакта: никель с позолотой. Монтаж проводов без инструментов. Суппорт стальной поставляется вместе с накладкой. Накладки: арт. 8518.1 и 8518.2.</p>			
	2018.5	2CLA201850A1001	10
 <p>Разъём информационный (компьютерный), RJ45, категория 6 UTP Разъём. Тип: RJ45. Категория: 6 UTP. Соответствие стандартам: ANSI/TIA/EIA 568B.2, ISO/IEC11801 и EN50173. Универсальная маркировка TIA/EIA 568A и 568B. Суппорт: ABS UL-94-0. Долговечность: мин. 750 циклов включения/отключения (ISO/IEC 11801, IEC 60603-7-4). IDC: одножильный провод PC UL94V-0, Accept 22-26AWG. Контакт: RJ45 8P8C. Материал контакта: никель с позолотой. Монтаж проводов без инструментов. Суппорт стальной поставляется вместе с накладкой. Накладки: арт. 8518.1 и 8518.2.</p>			
	2018.6	2CLA201860A1001	10
 <p>Разъём информационный (компьютерный) экранированный, RJ45, категория 6a STP Разъём. Тип: RJ45. Категория: 6A STP. Экранированный. Соответствие стандартам: ANSI/TIA/EIA 568B.2, ISO/IEC11801 и EN50173. Универсальная маркировка TIA/EIA 568A и 568B. 10 Гб/с. Долговечность: мин. 750 циклов включения/отключения (ISO/IEC 11801, IEC 60603-7-4). Суппорт: отливка из цинка для оптимальной защиты от электромагнитных излучений. Сверхкомпактный размер идеально подходит для применения в ограниченном пространстве. IDC: одножильный провод PC UL94V-0, Accept 22-26AWG. Контакт: RJ45 8P8C. Материал контакта: никель с позолотой. Накладки: арт. 8518.1 и 8518.2.</p>			
	2018.7	2CLA201870A1001	10

Описание	Артикул	Код заказа	Упаковка/шт.
 <p>Суппорт для информационного разъёма. Тип — Keystone Суппорт для коннекторов (разъёмов) типа Keystone. Суппорт стальной монтажный поставляется вместе с накладкой. Размер установочного окна: (ШxВ) ок. 14,8 x 19,4 мм. Накладки: арт. 8518.1 и 8518.2.</p>			
	2018	2CLA201800A1001	10
 <p>Суппорт для информационного разъёма. Тип — Systimax Суппорт для коннекторов (разъёмов) типа Systimax. Суппорт стальной монтажный поставляется вместе с накладкой. Размер установочного окна: (ШxВ) ок. 16,9 x 17,9 мм. Накладки: арт. 8518.1 и 8518.2.</p>			
	2018.8	2CLA201880A1001	10
 <p>Накладка с суппортом для информационных разъёмов 1-постовая Накладка с суппортом для установки одного информационного разъёма или суппорта: арт. 2017.2, 2017.3, 2018, 2018.5, 2018.6 и 2018.8. В комплектацию входит: суппорт стальной без монтажных лапок. Без шторок. Без поля для надписи.</p>			
Хром	8618.1 CR	2CLA861810A1401	2
Стекло чёрное	8618.1 CN	2CLA861810A1501	2
 <p>Накладка с суппортом для информационных разъёмов 2-постовая Накладка с суппортом для установки двух информационных разъёмов или суппортов: арт. 2017.2, 2017.3, 2018, 2018.5, 2018.6 и 2018.8. В комплектацию входит: суппорт стальной без монтажных лапок. Без шторок. Без поля для надписи.</p>			
Хром	8618.2 CR	2CLA861820A1401	2
Стекло чёрное	8618.2 CN	2CLA861820A1501	2

Sky Niessen

Поворотные светорегуляторы

Описание	Артикул	Код заказа	Упаковка/шт.
 <p>Светорегулятор универсальный, поворотнo-нажимной, RLC Номинальное напряжение: 230 В~, ±10 %. Номинальная частота: 50/60 Гц. Универсальный. Мин. мощность: 60 Вт/ВА. Макс. мощность – Лампы накаливания: 500 Вт. – Галогенные лампы с электронным трансформатором: 500 Вт. – Галогенные лампы с ферромагнитным трансформатором: 400 Вт. Двухпроводное подключение. Возможна реализация управления с нескольких мест (неограниченно, 100 м) при помощи кнопок с н/о контактом арт. 8104.X. Светодиод индикаторной подсветки включен в комплектацию. Рабочая температура: от 0 °С до +30 °С. В комплекте: – накладка с декоративным кольцом; – стальной суппорт без лапок.</p>			
Хром	8660 CR	2CLA866000A1401	1
Стекло чёрное	8660 CN	2CLA866000A1501	1

 <p>Светорегулятор LED поворотнo-нажимной, RLC, 2–100 Вт Номинальное напряжение: 230 В~, ±10 %. Номинальная частота: 50/60 Гц. Номинальная мощность: 2–100 Вт/ВА (LEDi-потребители). Номинальная мощность: 10–250 Вт/ВА (нагрузки, кроме LEDi). С поворотной ручкой, возвратно-нажимным переключателем и мягкой фиксацией. Двухпроводная схема подключения. Оптимизирован под управление регулируемым светодиодами LEDi. Оптимизировано для регулирования светодиодных лампочек Philips MasterLED (LEDi). Для регулируемых светодиодных лампочек Retrofit (LEDi). Для регулируемых светодиодных лампочек Retrofit (LEDi) с обычными или электронными трансформаторами. Для ламп накаливания, галогенных ламп накаливания 230 В, низковольтных галогенных ламп с обычными или электронными трансформаторами и регулируемых галогенных энергосберегающих ламп. Возможен режим комбинированной нагрузки: LEDi и обычные лампы накаливания. Низкий уровень шума благодаря использованию транзисторов MOSFET. С защитой от короткого замыкания и перегрузки (электронный предохранитель). Рабочая температура: от 0 °С до +35 °С. В схеме с обмоточными трансформаторами учитывать 20 % потерь в трансформаторе. В схемах с электронными трансформаторами учитывать 5 % потерь в трансформаторе. Возможно дополнительно вкл./выкл. с переключателя сх. 6 (арт. 8102). Светодиод индикаторной подсветки включен в комплектацию. В комплекте: – накладка с декоративным кольцом; – стальной суппорт без лапок.</p>			
Хром	8660.2 CR	2CLA866020A1401	1
Стекло чёрное	8660.2 CN	2CLA866020A1501	1

 <p>Поворотный светорегулятор, 1–10 В Номинальное напряжение: 230 В~, ±10 %. Номинальная частота: 50/60 Гц. Номинальная мощность: 700 Вт/ВА. С поворотным элементом управления. Для электронных балластов (ЭПРА) люминесцентных ламп и драйверов LED с управляющим выходом 1–10 В пост. тока и управляющим током макс. 50 мА пост. тока. Светодиод индикаторной подсветки включен в комплектацию. В комплекте: – накладка с декоративным кольцом; – стальной суппорт без лапок.</p>			
Хром	8660.9 CR	2CLA866090A1401	1
Стекло чёрное	8660.9 CN	2CLA866090A1501	1

Зуммеры и дверные звонки

Описание	Артикул	Код заказа	Упаковка/шт.
 <p>Механизм зуммера Номинальное напряжение: 230 В~. Номинальная частота: 50 Гц. Номинальная мощность: 8 ВА. Регулируемый звук. Акустическая мощность на расстоянии 1 м с накладкой: 75 дБ. Без монтажных лапок. Накладки: арт. 8629.</p>			
	8119	2CLA811900A1001	10
 <p>Механизм дверного звонка на 4 мелодии Номинальное напряжение: 110–250 В~. Четыре мелодии на выбор. Акустическая мощность на расстоянии 1 м с накладкой: 72 дБ. Без монтажных лапок. Накладки: арт. 8629.</p>			
	8124.2	2CLA812420A1001	1

 <p>Накладка для зуммера/дверного звонка Накладка для зуммера/дверного звонка: арт. 8119 и 8124.2.</p>			
Хром	8629 CR	2CLA862900A1401	5
Стекло чёрное	8629 CN	2CLA862900A1501	5

Заглушки/кабельные выводы

Описание	Артикул	Код заказа	Упаковка/шт.
 <p>Заглушка В комплекте: – накладка-заглушка с декоративным кольцом; – стальной суппорт без лапок.</p>			
Хром	8600 CR	2CLA860000A1401	2
Стекло чёрное	8600 CN	2CLA860000A1501	2

 <p>Механизм кабельного вывода Три винтовых клеммы до 2,5 мм². Оснащён компенсатором натяжения кабеля. В комплекте: монтажные лапки. Накладки: арт. 8607.</p>			
	8107	2CLA810700A1001	10

 <p>Накладка для кабельного вывода Накладка для кабельного вывода: арт. 8107.</p>			
Хром	8607 CR	2CLA860700A1401	5
Стекло чёрное	8607 CN	2CLA860700A1501	5

Sky Niessen. Рамки



01

Skymoop, закалённое стекло

01 Стекло белое

02 Стекло чёрное



02



03

Skymoop, нержавеющая сталь

03 Нержавеющая сталь

Sky Niessen. Рамки

Стекло белое

Описание	Артикул	Код заказа	Упаковка/шт.
 <p>Рамки на 1–3 поста, благородные материалы, стекло белое Материал: натуральное закалённое стекло. Размер (высота x ширина) – Один пост: 86 x 86 мм. – Два поста: 86 x 157 мм. – Три поста: 86 x 228 мм. Монтажные коробки для скрытой установки: арт. 1099, 1999 и 1999.2. Монтажные коробки для поверхностной установки: арт. 8591, 8592 и 8593.</p>			
1 пост	8671 CB	2CLA867100A3001	1
2 поста	8672 CB	2CLA867200A3001	1
3 поста	8673 CB	2CLA867300A3001	1

Нержавеющая сталь

Описание	Артикул	Код заказа	Упаковка/шт.
 <p>Рамки на 1–3 поста, благородные материалы, нержавеющая сталь Материал: нержавеющая сталь. Размер (высота x ширина) – Один пост: 86 x 86 мм. – Два поста: 86 x 157 мм. – Три поста: 86 x 228 мм. Монтажные коробки для скрытой установки: арт. 1099, 1999 и 1999.2. Монтажные коробки для поверхностной установки: арт. 8591, 8592 и 8593.</p>			
1 пост	8671 OX	2CLA867100A4001	1
2 поста	8672 OX	2CLA867200A4001	1
3 поста	8673 OX	2CLA867300A4001	10

Стекло чёрное

Описание	Артикул	Код заказа	Упаковка/шт.
 <p>Рамки на 1–3 поста, благородные материалы, стекло чёрное Материал: натуральное закалённое стекло. Размер (высота x ширина) – Один пост: 86 x 86 мм. – Два поста: 86 x 157 мм. – Три поста: 86 x 228 мм. Монтажные коробки для скрытой установки: арт. 1099, 1999 и 1999.2. Монтажные коробки для поверхностной установки: арт. 8591, 8592 и 8593.</p>			
1 пост	8671 CN	2CLA867100A3101	1
2 поста	8672 CN	2CLA867200A3101	1
3 поста	8673 CN	2CLA867300A3101	1

Акустическая система

Музыка повсюду



Теперь каждый Ваш проект получит невероятное звучание, в буквальном смысле. Представляем первую акустическую систему Hit by Niessen в безупречном оформлении Sky, способную адаптироваться к актуальным трендам в индустрии музыки и радио. Подключайте мобильные устройства через интерфейсы Bluetooth и USB и наслаждайтесь любимыми композициями в любой момент и в любом месте Вашего дома. Функция Multiroom позволяет настраивать собственную мелодию для каждой комнаты или одну общую для всех помещений. Благодаря акустической системе Hit by Niessen, воплотившей в себе самые последние инновационные решения, Вы добьетесь нового уровня комфорта в Вашем пространстве, приятно удивив гостей или близких. Высочайшие стандарты качества АББ и удивительно простой монтаж — всё это музыкальная система Hit by Niessen.



Воспроизведение музыки с любого устройства



Откройте дверь во вселенную музыки

Сегодня ни один современный человек не представляет жизни без персональной медиотеки — на смартфонах, планшетах, компьютерах, в облаке и в потоковых сервисах. **Акустическая система Hit by Niessen с лёгкостью**

открывает дверь в эту потрясающую вселенную музыки: слушайте популярные композиции в каждой комнате дома и на работе со звуком студийного качества.



Bluetooth и USB: управляйте музыкой со смартфона или планшета через Bluetooth-соединение или воспроизводите композиции с USB-носителей.

Совместима с основными операционными системами: iOS, Android, Windows Phone, Mac OS, Windows.

Акустическая система Sky Niessen способна взаимодействовать с любыми потоковыми платформами музыкального и радиовещания, такими как Spotify, Google

Play Music, Apple Music, Amazon Music Unlimited, Napster и многими другими.



Multiroom



Собственная музыка в каждой комнате или одна на всё пространство... Выбор за Вами!

С функцией Multiroom **Вы можете настраивать, какую музыку слушать в каждом помещении.** В гостиной рок, на кухне классика — возможности персонализации безграничны. В рабочем пространстве также можно создать уникальную атмосферу: в каждом офисе,

в каждом конференц-зале зазвучит своя мелодия. Или прослушивайте единый плей-лист во всех помещениях, оборудованных акустической системой Hit by Niessen с функцией Multiroom.

Инновации приходят в дом

Акустическая система АББ — это высочайшее качество звучания с возможностью выбора музыки для каждого помещения, что придаст неповторимую многогранную индивидуальность Вашему пространству. Современный

авангардный дизайн делает акустическую систему Hit by Niessen идеальным украшением любого дома или офиса.

Безупречно впишутся в любой проект



Простая установка

Чтобы радоваться музыке с акустической системой Hit by Niessen, **не потребуются сложных монтажных работ: система устанавливается так же просто, как обычный выключатель.**

Отличительная особенность акустической системы Sky Niessen — исключительно лёгкий монтаж, и не важно, хотите ли Вы установить её в новом помещении или думаете модернизировать нынешнее.

Эргономичный потолочный модуль позволяет отказаться от лишней проводки, поскольку потолочный модуль взаимодействует со встроенным в стену блоком ДУ в беспроводном режиме. Теперь Вы не пропустите ни одной интересной передачи по FM-радио или сможете слушать любимые композиции через Bluetooth-подключение.

Реновация — не проблема



Подберите систему под характер каждого пространства благодаря гибким возможностям конфигурации

У Вас уже есть акустическая система АББ или другого производителя, но хочется чего-то новенького? Не беда. Замените старые элементы управления на новые, выбрав подходящее звуковое оборудование Sky Niessen, и подключите их к имеющимся динамикам. Такое решение предлагает множество преимуществ: не придётся сверлить стены, можно использовать уже существующие отверстия от элементов управления старой акустической системы.

Если у Вас нет акустической системы, Вы можете легко установить блок дистанционного управления на стену

в любой точке, где установлены два стандартных одно-клавишных выключателя АББ.

Их можно заменить двухклавишным выключателем, установленным в одной одинарной монтажной коробке, а другую одинарную коробку, оставшуюся свободной, занять под блок ДУ для акустической системы Hit by Niessen.

Теперь только остаётся вмонтировать в потолок один или несколько динамиков (до четырёх динамиков на канал) и установить потолочный модуль, используя отверстие, прделанное для динамиков.

Sky Niessen. Акустическая система

Аудиосистема Hit by Niessen

FM-радио с функцией будильника

Описание	Артикул	Код заказа	Упаковка/шт.
 <p>Модуль-аудиоусилитель со встроенным FM-радиоприёмником и Bluetooth®-модулем (внешний) Номинальное напряжение: 127–230 В~, ±15 %. Частота: 50–60 Гц. Аудиомодуль, усилитель для внешней установки. Для открытого монтажа (под потолок, за перекрытия и т. п.). Габариты: 163 x 49 x 38 мм. Потребление СН: мин. — 0,3 Вт, макс. — 200 мА. Встроенная антенна с возможностью подключения внешней. Импеданс антенны: 75 Ом. Максимальная мощность на выходе динамиков: 6 + 6 Вт. Искажение: <1 %. Минимальный импеданс динамиков: 4 Ом. Цифровой тюнер FM-радио с RDS. Будильник с зуммером, радио и функцией повторения сигнала будильника. Приёмник Bluetooth: Bluetooth® вер. 2.1, 2,4 ГГц, IEEE 802.15.1. Доступна функция Multiroom (одно главное устройство и до 14 подчинённых устройств). Блок ДУ арт. 9368.2 (ZigBee, 2,4 ГГц, IEEE 802.15.4) Bluetooth®: макс. расстояние (досягаемость) от модуля 9368.1 до устройства пользователя (с интерфейсом Bluetooth®) — 10 м. Максимальное расстояние (досягаемость) от модуля 9368.1 до модуля ДУ 9368.2 — 20 м.</p>	9368.1	2CLA936810A1001	1

 <p>Механизм (блок) дистанционного управления для внешнего аудиомодуля 9368.1 Номинальное напряжение: 127–230 В~, ±15 %. Номинальная частота: 50–60 Гц. Макс. энергопотребление: 15 мА. Энергопотребление в режиме ожидания: 0,5 Вт. Для управления модулем 9368.1 (один блок ДУ для каждого модуля). Беспроводное соединение между модулями 9368.1 и 9368.2 (ZigBee 2,4 ГГц, IEEE 802.15.4). Возможность подключения блока медиакомбайна арт. 9368.3. При использовании модуля 9368.3 соединение модулей 9368.1 и 9368.2 должно быть проводным (3 провода). Суппорт (без лапок) поставляется вместе с накладкой. Накладки: арт. 8568.</p>	9368.2	2CLA936820A1001	1
---	---------------	-----------------	---

 <p>Накладка для блока FM-радио/дистанционного управления Накладка для модуля FM-радио и модуля ДУ: арт. 9368 и 9368.2. В комплекте: – накладка; – стальной суппорт без лапок.</p>	8568 BL	2CLA856800A1101	1
Белый	8568 PL	2CLA856800A1301	1
Серебряный	8568 NS	2CLA856800A1501	1
Чёрный бархат	8568 AI	2CLA856800A1401	1
Нержавеющая сталь	8568 OE	2CLA856800A1201	1
Античная латунь			

Описание	Артикул	Код заказа	Упаковка/шт.
 <p>Цифровой FM-стереоприёмник со встроенной антенной и функцией RDS Номинальное напряжение: 230 В~, ±15 %. Номинальная частота: 50–60 Гц. Макс. энергопотребление: 100 мА. Энергопотребление в режиме ожидания: 0,2 Вт. Мощность усилителя: 2 + 2 Вт, <1 % искажение (16 Ом). Импеданс динамиков: 16 Ом (2 + 2 Вт аудио). Цифровой тюнер FM-радио с RDS. Будильник с зуммером, радио и функцией повторения сигнала будильника. Функция синхронизации по сигналу точного времени. Эквалайзер. Память на 20 каналов. Моно/стерео. Встроенная антенна с возможностью подключения внешней. Возможность подключения блока медиакомбайна арт. 9368.3. Суппорт (без лапок) поставляется вместе с накладкой. Накладки: арт. 8568.</p>	9368	2CLA936800A1001	1

Sky Niessen. Акустическая система Медиакомбайн

Описание	Артикул	Код заказа	Упаковка/шт.
 <p>Блок медиакомбайна с USB-входом, аудиовходом/выходом, встроенным ЦАП и модулем Bluetooth. Только в паре с цифровым FM-радио или модулем дистанционного управления арт. 9368, 9368.2. Подача питания через модули арт. 9368, 9368.2 или 9368.7. Макс. энергопотребление: 200 мА. Энергопотребление в режиме ожидания: 0,4 Вт. Приёмник Bluetooth: Bluetooth® вер. 2.1, 2,4 ГГц, IEEE 802.15.1. Встроенный ЦАП/звуковая карта. USB-разъём: для подключения USB-флеш-носителей и воспроизведения звуковых файлов формата MP3 и WAV. Макс. энергопотребление подключённого устройства: 100 мА при 5 В пост. тока. Вход: один разъём mini-jack, стерео, 3,5 мм. Выход: один разъём mini-jack, стерео, 3,5 мм. Суппорт (без лапок) поставляется вместе с накладкой. Накладки: арт. 8568.3.</p>	9368.3	2CLA936830A1001	1
 <p>Накладка (центральная плата) для механизма медиакомбайна (арт. 9368.3) Накладка (центральная плата) для механизма медиакомбайна (арт. 9368.3). В комплекте накладка и суппорт без монтажных лапок.</p>			
Белый	8568.3 BL	2CLA856830A1101	1
Серебряный	8568.3 PL	2CLA856830A1301	1
Чёрный бархат	8568.3 NS	2CLA856830A1501	1
Нержавеющая сталь	8568.3 AI	2CLA856830A1401	1
Античная латунь	8568.3 OE	2CLA856830A1201	1

Sky Niessen. Акустическая система

Динамик 2", настенный

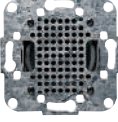
Описание	Артикул	Код заказа	Упаковка/шт.
 <p>Динамик-громкоговоритель 2", 2 Вт Для скрытого монтажа в стандартные универсальные монтажные коробки VDE. Совместим с акустическими модулями и усилителем: арт. 9368, 9368.1, 9368.7 и 9335.1. С характеристиками широкополосной передачи. С безвинтовыми клеммами. Номинальная мощность на выходе: 2 Вт (RMS). Частотная характеристика: 150–16 000 Гц. Полный импеданс: 16 Ом. Глубина монтажа: 34 мм. Без монтажных лапок. Накладки: арт. 8529, 8629 и 9399.4.</p>	9329	2CLA932900A1001	1



Центральная плата (решётка) для громкоговорителя 2"
Центральная плата (решётка) для динамика-громкоговорителя 2", серия Sky: арт. 9329.

Белый	8529 BL	2CLA852900A1101	5
Серебряный	8529 PL	2CLA852900A1301	5
Чёрный бархат	8529 NS	2CLA852900A1501	5
Нержавеющая сталь	8529 AI	2CLA852900A1401	5
Античная латунь	8529 OE	2CLA852900A1201	5



Центральная плата (решётка) для громкоговорителя 2"
Центральная плата (решётка) для динамика-громкоговорителя 2", серия Skytoon: арт. 9329.

Хром	8629 CR	2CLA862900A1401	5
Стекло чёрное	8629 CN	2CLA862900A1501	5



Декоративная решётка для динамика 2"
Декоративная решётка для динамика 2": арт. 9329.
Материал: пластик.

Белый	9399.4 BA	2CLA939940A1001	5
Чёрный	9399.4 NG	2CLA939940A1501	5

Динамик 5", потолочный

Описание	Артикул	Код заказа	Упаковка/шт.
 <p>Динамик-громкоговоритель 5", 6 Вт Для скрытого монтажа. В стены или потолки при помощи монтажной коробки арт. 9399. В подвесные потолки или тонкостенные перекрытия при помощи монтажного кольца арт. 9399.1. Совместим с акустическими модулями и усилителем: арт. 9368, 9368.1, 9368.7 и 9335.1. С характеристиками широкополосной передачи. С винтовыми клеммами. Номинальная мощность на выходе: 2 Вт (RMS). Частотная характеристика: 150–16 000 Гц. Полный импеданс: 16 Ом. Диаметр: 150 мм. Глубина: 75 мм. Накладки: арт. 9399.2.</p>	9329.1	2CLA932910A1001	1



Монтажная коробка для громкоговорителей 5"
Для монтажа в стены и потолки.
Для динамика арт. 9329.1.
Скрытая установка.
Глубина сверления: 174 мм.
Глубина монтажа: 84 мм.

9399	2CLA939900A1001	12
-------------	-----------------	----



Монтажное кольцо с распорками для громкоговорителей 5"
Для монтажа в подвесные потолки и тонкостенные перекрытия.
Для динамика арт. 9329.1.
Для монтажа в полых стеновых/потолочных перекрытиях.
С пружинными кронштейнами.
Глубина сверления: 160 мм.
Глубина монтажа: 110 мм.
Внешний диаметр (габарит): 175 мм.

9399.1	2CLA939910A1001	12
---------------	-----------------	----



Декоративная решётка для динамика 5"
Декоративная решётка для динамика 5": арт. 9329.1.
Диаметр: 186 мм.
Материал: пластик.
С винтом центральной фиксации.

9399.2	2CLA939920A1001	12
---------------	-----------------	----

Дополнительный усилитель



Дополнительный усилитель, 20 Вт
Номинальное напряжение: 230 В~, ±10 %.
Номинальная частота: 50–60 Гц.
Энергопотребление: 3,5 Вт (макс. 36 Вт).
Номинальное напряжение на выходе: 15 В (макс. 1,5 А).
Мощность на выходе:
а) 10 + 10 Вт (2 Ом),
б) 20 Вт (4 Ом).
Допустимый импеданс динамика:
а) от 2 до 16 Ом (при 10 + 10 Вт).
б) от 4 до 16 Ом (при 20 Вт).
Может работать в режиме бустера (Booster) с модулями FM-радио 9368 и 9368.7, а также с модулями Multiroom 9368.1.
Может работать в автономном режиме (Stand Alone) с одним аудиовходом.
Встроенный интерфейс 1–10 В для регулировки громкости.
Для макс. 16 динамиков арт. 9329 или 9329.1.
Монтаж на DIN-рейку.
Ширина: 7 TE.

8208	2СКА008200A0107	1
-------------	-----------------	---

Sky Niessen. Акустическая система

Регуляторы громкости

Описание	Артикул	Код заказа	Упаковка/шт.
 <p>Механизм управления громкостью звучания динамиков, 3 Вт Механизм управления громкостью звучания динамиков, 3 Вт, 27 Ом. Без монтажных лапок. Накладки: арт. 8559.</p>	8159.3	2CLA815930A1001	1
 <p>Механизм управления громкостью звучания динамиков, 5 Вт Механизм управления громкостью звучания динамиков, 3 Вт, 47 Ом. Без монтажных лапок. Накладки: арт. 8559.</p>	8159.5	2CLA815950A1001	1
 <p>Накладка для механизмов регулировки громкости Накладка для механизмов регулировки громкости. С поворотной ручкой. С маркировкой «Звук». Для механизмов 8159.3 и 8159.5</p>			
Белый	8559 BL	2CLA855900A1101	1
Серебряный	8559 PL	2CLA855900A1301	1
Чёрный бархат	8559 NS	2CLA855900A1501	1
Нержавеющая сталь	8559 AI	2CLA855900A1401	1
Античная латунь	8559 OE	2CLA855900A1201	1

Блоки подключения

Описание	Артикул	Код заказа	Упаковка/шт.
 <p>Механизм аудиорозетки Две фронтальные клеммы с пружинным зажимом (красный/чёрный). Подключение проводов: две винтовых клеммы с тыльной стороны. Без монтажных лапок. Накладки: арт. 8557.1.</p>	8157.1	2CLA815710A1101	1
 <p>Накладка для аудиорозетки Накладка для аудиорозетки арт. 8157.1.</p>			
Белый	8557.1 BL	2CLA855710A1101	1
Серебряный	8557.1 PL	2CLA855710A1301	1
Чёрный бархат	8557.1 NS	2CLA855710A1501	1
Нержавеющая сталь	8557.1 AI	2CLA855710A1401	1
Античная латунь	8557.1 OE	2CLA855710A1201	1

— Sky Niessen и ABB free@home®

Никогда прежде автоматизация домашних систем не была столь простой!



Настоящий интеллект. Решения ABB free@home® превратят Ваш дом в действительно умный дом. Жалюзи, освещение, отопление, кондиционирование воздуха, домофонная связь и даже целые сценарии — всем можно управлять дистанционно с помощью сенсора на стене, ноутбука или смартфона. Это комфорт нового качества. Комфорт небывалого уровня. Впечатляющая экономия электроэнергии. И, наконец, самый привлекательный аспект: минимум затрат на установку по сравнению с традиционными электромонтажными решениями.

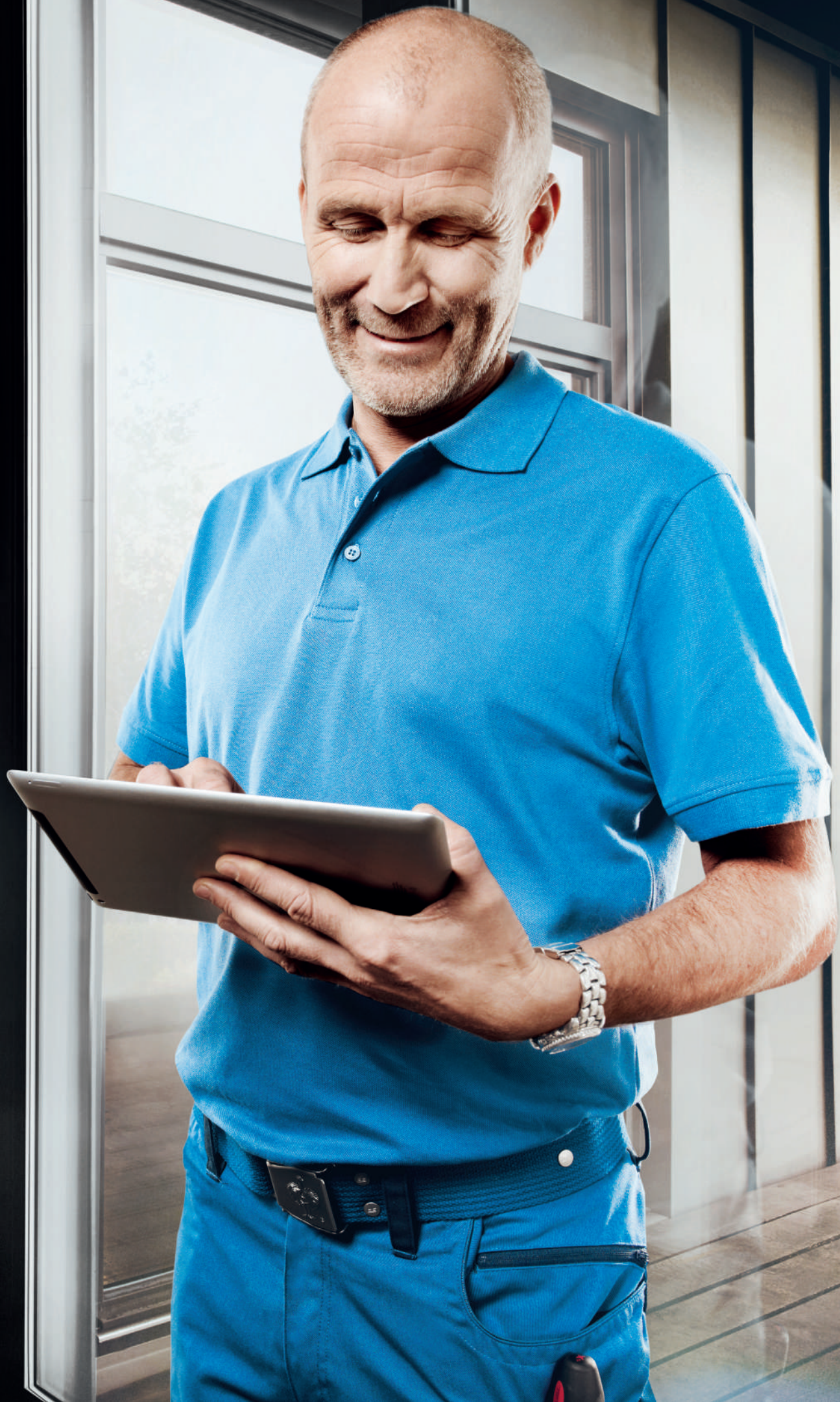

—
ПОЛНАЯ СВОБОДА

Единый «интеллект» Вашего дома





Всё, что пожелаете

Умный дом

Все мечтают об идеальном доме, который будет требовать минимум внимания, но будет заботиться о Вас. Благодаря решениям автоматизации ABB free@home® и Sky Niessen все бытовые системы контролируются не только с помощью переключателей, но также со смартфона и планшета через сенсорные экраны или голосовые команды. Исключительно удобно, не правда ли? Вы гибко и точно управляете домашними системами, сохраняя мобильность и получая больше свободного времени для интересных занятий. Регулируйте яркость света, открывайте и закрывайте жалюзи, меняйте подсветку под настроение одним касанием сенсорного экрана или простой голосовой командой. Живите в будущем уже сегодня в умном доме ABB free@home® и Sky Niessen.

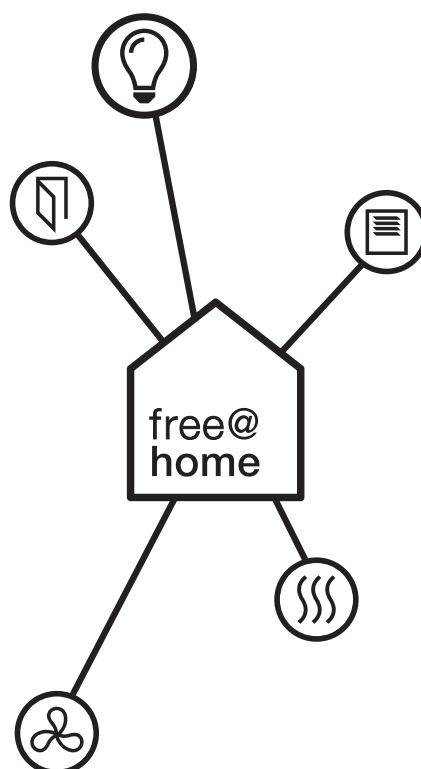



Просто с умом. Живите, следуя сердцу

Интеллектуальная система автоматизации ABB free@home® превратят Ваш дом в действительно умный дом. Жалюзи, освещение, отопление, кондиционер, домофон и многое другое — всё будет послушно следовать Вашим командам на расстоянии, работая при этом максимально эффективно. А Вы наслаждаетесь комфортом и безопасностью, наслаждаетесь жизнью. Управляйте домом так, как Вам удобно, с помощью клавишного сенсора на стене, голосом, со смартфона, планшета или с персонального компьютера.

Радоваться просто

ABB free@home® сильно упрощает повседневные домашние обязанности. Можно управлять жалюзи, освещением, отоплением, кондиционированием воздуха и системой домофонии, используя всего одну систему. Смартфоны становятся пультами ДУ в доме. Хотите поднять жалюзи и включить радио на кухне, не вылезая из постели? Легко! Надо нажать только одну кнопку. Если спешите на работу или на встречу, можно полностью выключить свет и все устройства, уже на пороге дома — с помощью одного выключателя. Это удобство нового качества. Комфорт небывалого уровня. Впечатляющая экономия электроэнергии. Настроить сценарий работы систем очень просто: теперь пространство всегда будет отвечать настроению и ситуации.





Жалюзи



Освещение



Отопление



Кондиционирование воздуха



Система домофонии

Открыта для нового

Интеллектуальная система домашней автоматизации ABB free@home® позволяет Вам выбирать, как именно использовать технологии умного дома. В ней можно предусмотреть управление отдельными системами, например отоплением или жалюзи, или любые комбинации разных функций. Более того, систему можно расширять по мере необходимости. Всё на Ваше усмотрение.



Единая сеть бытовых систем

Жалюзи, освещение, отопление, кондиционирование воздуха, домофония

Решения ABB free@home® и Sky Niessen восхитительно удобны в использовании — начиная с монтажа и на протяжении всего жизненного цикла. С их помощью можно легко управлять всеми функциями и в доме, и около него.

Жалюзи

Система ABB free@home® разумно регулирует работу жалюзи, рольставен, тента, роллет, надежно защищая помещения от солнца и экономя расход электроэнергии. Открытие, закрытие, а также настройку угла наклона ламелей можно автоматизировать и регулировать с помощью переключателей, сенсорного экрана ABB free@homeTouch (доступны два размера: 7" и 4,3") или приложения на смартфоне или планшете. Погодная станция укроет Вас во время

шторма или просто непогоды. Таймер и функция астрономического времени помогут всё успевать и не опаздывать. Система автоматически корректирует положение жалюзи в зависимости от времени астрономического восхода и заката. Необходимые данные объединяются в системной точке доступа и применяются для высокоточного управления приборами. На панели отображается сводка всех измеряемых параметров и временных настроек.





Погодная станция

Одно можно сказать точно: погоду точно предсказать нельзя. Погодная станция регистрирует интенсивность солнечного излучения, температуру, дождь и скорость ветра за окном. Климатические данные немедленно передаются в систему, которая даёт команду приводным элементам для автоматического управления домашними функциями. Вся важная информация наглядно отображается в приложении ABB free@home®.

- Огромное количество вариантов управления в зависимости от погодных условий.
- Сведения о погоде передаются в смартфон, планшет и выводятся на экран.
- Надёжная защита маркиз и тентов от воздействия неблагоприятных погодных условий.
- Система оптимизирует энергопотребление бытовых функций.



Клавишный сенсор жалюзи

Поддерживает все режимы работы. С помощью короткого или долгого нажатия кнопки регулируйте положение рольставен, внешних жалюзи или тентов, и даже уровень наклона ламелей. Благодаря датчику ветра рольставни, внешние жалюзи и тенты будут вовремя закрыты и заблокированы, если поднимется сильный ветер.

Различные модули созданы, чтобы взаимодействовать друг с другом, обеспечивая непревзойденный комфорт, безопасность и эффективность. Детали уличных и домашних устройств красиво подсвечиваются, что не только эстетично, но и практично.



Система домофони

Система домофони ABB Welcome легко интегрируется в решение ABB free@home®. Отдавать команды домофону и автоматизированным системам домашних устройств можно с сенсорного дисплея ABB free@homeTouch 7". Например, если в дверь позвонят, система включит свет, чтобы Вы смогли лучше рассмотреть гостя. А в целях безопасности, камера будет записывать гостей перед дверью, если хозяев нет дома.



Изображения выводятся на дисплей

Практично и удобно. Изображения, записанные видеокамерой, можно в любой момент просмотреть на планшете или смартфоне с помощью приложения ABB Welcome. Вы всегда будете знать, кто звонил в дверь, даже если Вас нет дома (требуется IP-шлюз ABB Welcome и уличная видеостанция ABB Welcome).



- Большой сенсорный дисплей (7", 17,8 см) позволяет видеть, кто стоит перед дверью.
- Открывание дверей, управление звуком и светом одним касанием.
- Встроенная память для изображений.
- Конфигурация сценариев приветствия при звонке в дверь или открывании двери.

Интеллектуальный контроль через приложение или голосовые команды

Смартфон или планшет выступает центральным пультом управления дверями. А приложение ABB Welcome позволяет осуществлять дистанционное управление через Интернет. Вы можете позаботиться о всех посетителях и гостях. Теперь Вы знаете, кто пришел, даже если Вас нет дома.

Светодиодные лампы Philips

Установите в системе светодиодные лампы Philips и управляйте ими через ABB free@home®. Регулируйте освещение с помощью клавишного сенсора на стене, даже если смартфона или планшета нет под рукой.

Управление освещением

Сначала был свет. Благодаря интеллектуальной системе домашней автоматизации ABB free@home® можно оптимально настроить освещение как отдельных комнат, так и всего дома. Вы можете настроить самые поразительные сценарии и стили освещения под настроение и для разных случаев. Приятный бонус — экономичный и экологичный расход электроэнергии.

- Простая настройка сценариев освещения.
- Централизованное или дистанционное управление.
- Быстрое включение аварийного освещения.
- Высокая энергоэффективность.
- Широкие возможности индивидуальной конфигурации.
- Улучшенная совместимость со светодиодными лампами Philips.



Светорегулятор и датчик движения

С ABB free@home® Вы можете настраивать освещение отдельных комнат или целых зданий в соответствии со своими потребностями. Подходящее освещение в любой момент — от поразительной воображаемой игры света в важных жизненных ситуациях до аварийного освещения в экстренных случаях. Все осветительные приборы включаются одновременно.

И при этом Вы расходуете намного меньше электричества. Правильная температура в помещении в любое время суток — вот результат точного контроля. ABB free@home® объединяет в единое целое все компоненты отопительных и вентиляционных систем для создания идеального климата в помещении.



Отопление и кондиционирование воздуха

Комфорт и энергоэффективность. Оптимальную температуру в комнате можно регулировать с помощью ABB free@home® в зависимости от ситуации. В режиме ECO температура автоматически понижается ночью или когда хозяев нет дома. Отопление может автоматически отключаться при открытых окнах. Это снижает расход электроэнергии, неважно, используете Вы традиционные батареи или подогреваемые полы.

Правильная температура зависит от многих факторов. Распознавая время суток, комнатный терморегулятор устанавливает комфортный на данный момент температурный режим. Клапаны батарей контролируются в беспроводном режиме с помощью радиоуправляемых приводов отопительной системы. Комнатные терморегуляторы можно интегрировать в выключатели. Контакты окон также взаимодействуют с умным домом в беспроводном режиме. Новаторские технологии помогают приборам работать более эффективно.



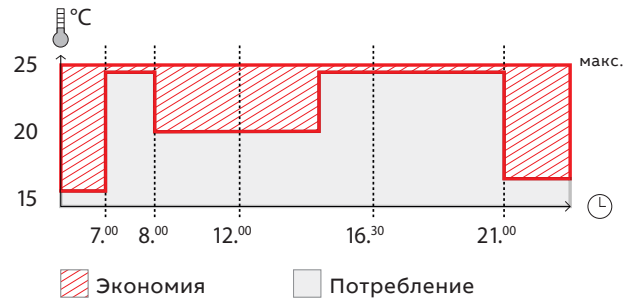

Экономия электроэнергии за счёт суточного регулирования.

Интеллектуальный термостат

Приводные элементы клапанов радиаторов являются активными компонентами системы управления температурой в каждом отдельном помещении. Приводы контролируют все клапаны соответствующих радиаторов. В них используется электрический сервопривод, открывающий или закрывающий клапаны отопления. Они работают тихо и обладают огромным ресурсом работы. Домашняя сеть ABB free@home® принимает во внимание мельчайшие нюансы окружающей обстановки, поддерживая идеальный климат у Вас в доме.

- Простота модернизации.
- Охлаждение или обогрев отключаются, если открыты окна.



- Отопление в соответствии с индивидуальными потребностями: с учётом текущей ситуации, а не жёсткого набора правил и тотального контроля.
- Подходит для традиционных батарей или подогреваемых полов.
- Высокая энергоэффективность.
- Энергосберегающий режим ECO.
- Локальное или дистанционное управление через приложение для смартфонов и планшетов.

ИНТЕЛЛЕКТУАЛЬНАЯ СИСТЕМА

ABB free@home® — это простое и невероятно удобное в эксплуатации решение. При этом гибкие возможности конфигурации и персонализации позволяют системе легко адаптироваться как к повседневной рутине, так и к особым событиям в жизни. С её помощью Вы можете настраивать и комбинировать автоматическую работу разных устройств или менять их параметры по настроению.





Нужная атмосфера одним нажатием кнопки

С помощью функции создания индивидуальных сценариев

Идеальный вечер после утомительного рабочего дня: система ABB free@home® устраивает Вам приятную встречу, когда Вы возвращаетесь домой. Вас приветствует светлый дом, а температура в комнате как раз такая, какая нужна. Совершенная обстановка для полноценного отдыха.



Светодиодные лампы Philips

Система ABB free@home® позволяет использовать все функциональные возможности светодиодных ламп Philips. Помимо яркости свечения, можно задать оттенок цвета.

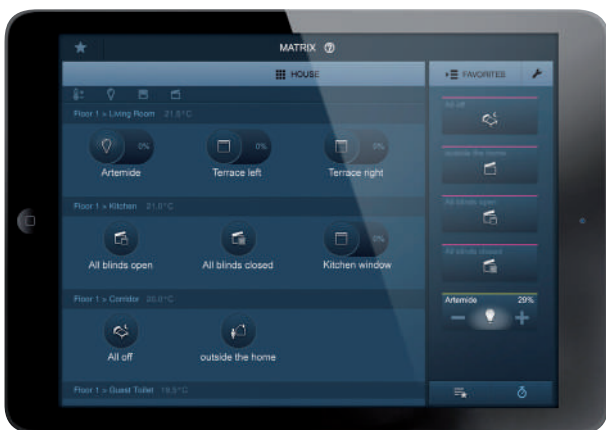
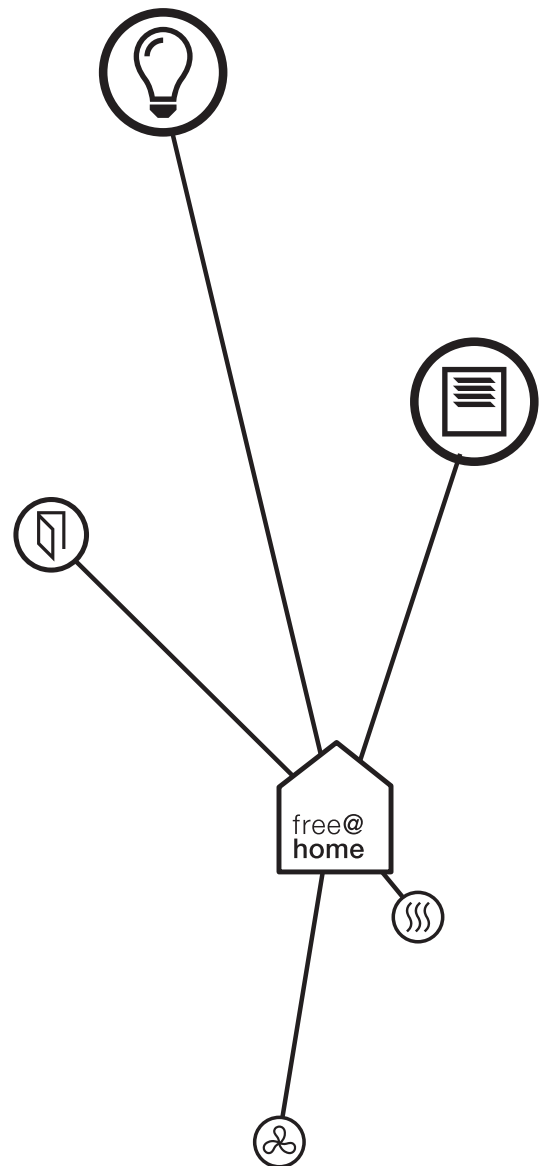
**Мгновенная смена сценариев**

Одно нажатие кнопки на переключателе, дисплее ABB free@homeTouch, смартфоне или планшете, и Вас окутает совершенно иная атмосфера. Например, гостиная преобразится за секунды, подстраиваясь под текущие потребности: приём гостей или отдых в тишине.

Простая настройка сценариев

Легко создавайте или изменяйте индивидуальные сценарии работы электроприборов, используя интеллектуальную систему бытовой автоматизации ABB free@home®. Специальный мастер настройки поможет точно отрегулировать нужные функции. Например, можно одновременно включить рабочее освещение, кухонную вытяжку и интернет-радио с помощью бинарного выхода, а в столовой приглушить свет — и всё это одним нажатием на кнопку.

Будьте дома, даже если Вы не дома

С помощью функции имитации присутствия

Дома всё в порядке. Поскольку ABB free@home® и Sky Niessen привносят жизнь в комнаты, даже когда в них никого нет. Для этого система запоминает привычки жильцов, когда они находятся дома, и воспроизводит их в отсутствие людей.

- Бесплатное приложение для устройств под управлением iOS и Android.
- Встроенная память для изображений.
- Удобное дистанционное управление через платформу myABB-LivingSpace.

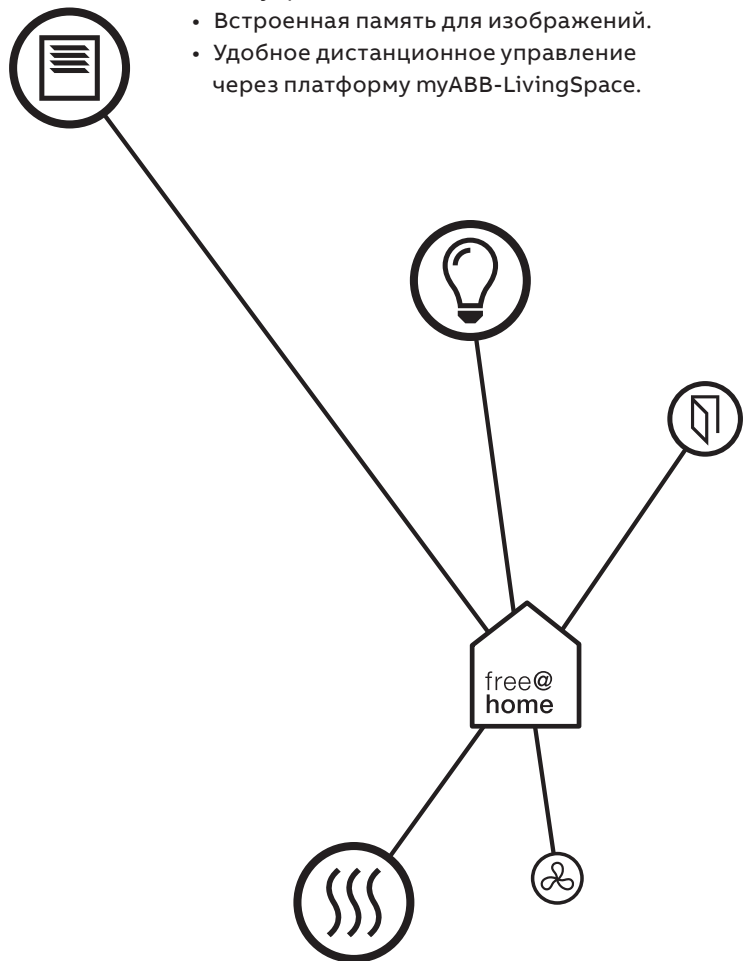

Дистанционное управление всеми устройствами

Всегда хорошее настроение. Функция имитации присутствия системы ABB free@home® записывает еженедельную последовательность включения устройств. А значит, она будет управлять ими одинаково эффективно, независимо от того, дома хозяева или нет. Неважно, отправляетесь Вы в командировку, в отпуск или просто вышли в магазин за углом. Благодаря приложению для смартфонов Вы можете удаленно управлять всем домом и проверять, всё ли в порядке, из любой точки земного шара.

Автоматическая защита от ветра

В ветреную погоду и во время бури система ABB free@home®, интегрированная с традиционной климатической станцией, автоматически поднимает жалюзи. Ваши окна будут в целости и сохранности: никаких погнутых ламелей или разбитых стекол. Погода может внезапно измениться, когда Вас нет дома. В этом случае функция становится незаменимым помощником, который позаботится о Вашем доме в Ваше отсутствие.

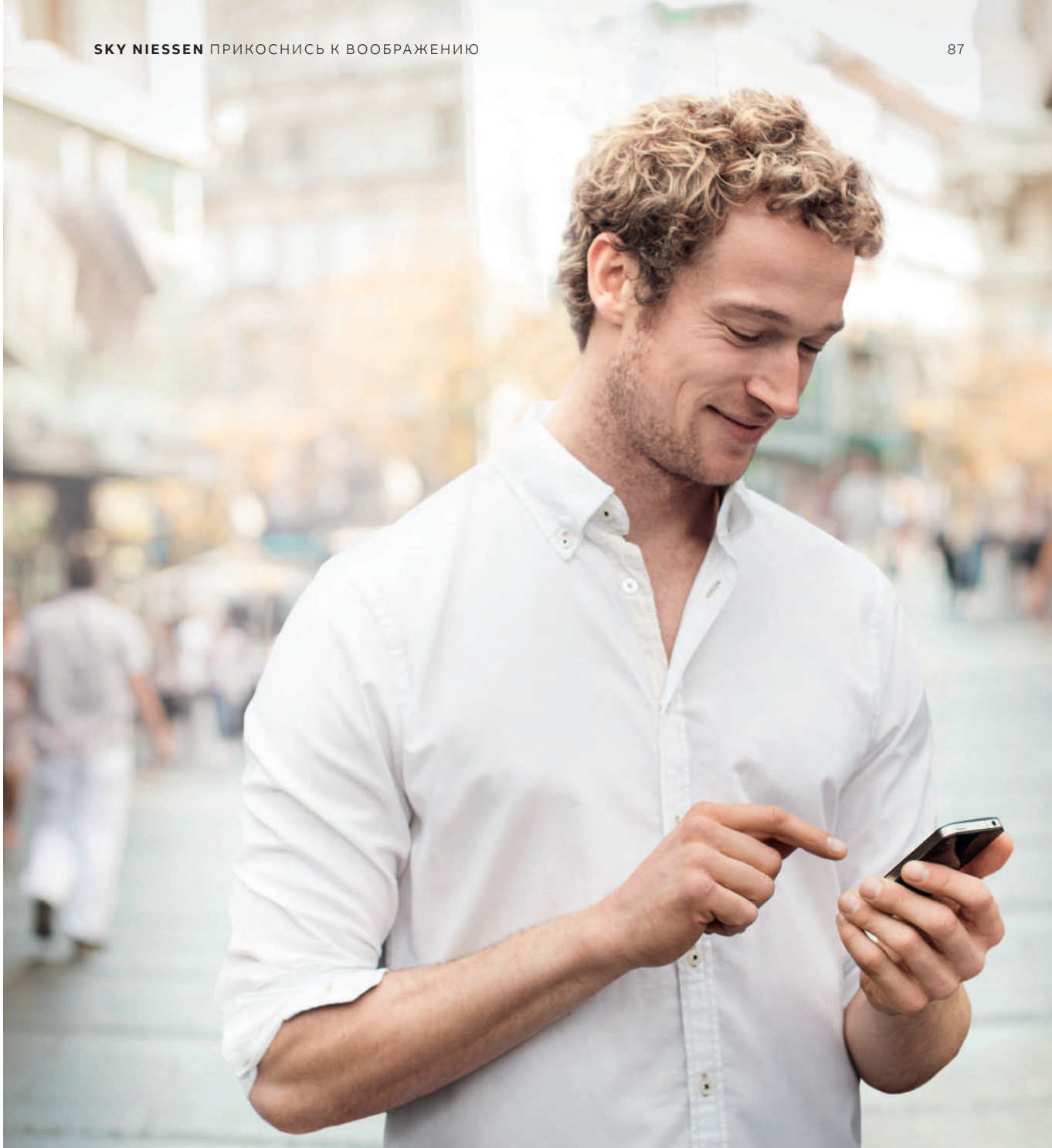

Полный обзор

Вы будете знать всё, что происходит в Вашем доме. Благодаря приложению ABB free@home® Вы можете в любой момент убедиться, все ли окна закрыты и не забыл ли кто-нибудь из домочадцев выключить свет. Единая учетная запись позволяет удобно управлять функциями ABB Welcome и ABB free@home®.



myABB-LivingSpace

Всё под контролем

Большинство функций ABB free@home® можно активировать и отслеживать дистанционно через портал myABB-LivingSpace. У Вас будет всё под контролем, даже если Вы уедете в отпуск. Система ABB free@home® обеспечит максимальную защиту Вашей собственности. Если Вы не используете дистанционное управление, то можете работать с системой ABB free@home® из облака.

Выключение всех приборов с помощью одной функции

Для беспокойства нет причины

Отключить все приборы в доме — нет ничего проще. Система ABB free@home® способна переводить в выключенное состояние все приборы с помощью одной функции. Если Вы уходите, это очень удобно: одновременно выключаются все подключенные к сети устройства, во всех комнатах.



Для беспокойства нет причины

Функция отключения всех приборов работает как предварительно заданный сценарий. При её активации работающие устройства во всех комнатах одновременно отключаются от сети, что не только повышает уровень безопасности, но и позволяет экономить

электроэнергию. Вы по достоинству оцените эту функцию, когда будете ложиться спать. Прежде чем уснуть, можно выключить всё освещение в доме, нажав всего одну кнопку. Очень практичная функция, делающая Ваш дом ещё комфортнее и безопаснее.

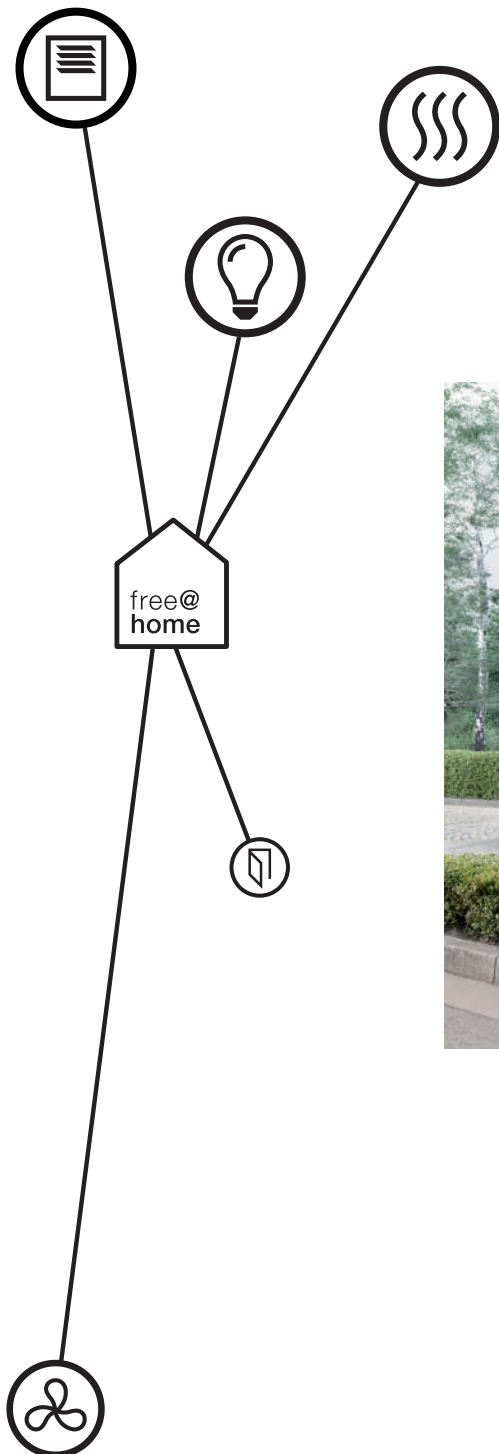

Предварительная настройка отключения всех приборов.
Простота использования.



Расстояние не имеет значения

Центральный выключатель для функции выключения всех приборов можно разместить на стене рядом с входной дверью или в любом месте дома, где Вам удобно. Кроме того, этой возможностью необыкновенно легко управлять с мобильного телефона: Вы без труда найдете её в приложении для смартфонов и планшетов.

Элементарно!

Теперь управлять домом проще простого

Полная независимость. Создать идеальный климат в доме или добиться безупречного освещения теперь можно с помощью гибкого высокоточного дистанционного управления — нажмите всего на одну кнопку или произнесите соответствующую команду вслух. Никаких усилий, как Вы и хотели.



Сенсорный экран ABB free@homeTouch

Представлен в двух разных цветовых исполнениях (чёрном и белом) и в двух вариантах размера (7" и 4,3"). Шестнадцать функций и интуитивно понятное навигация по меню программы с помощью касаний и перелистываний обеспечивают полный контроль систем умного дома. Настраивать параметры и сценарии, использовать, вносить изменения — всё легче легкого.

Современный выключатель

Удобнее и проще всего пользоваться привычными вещами и приборами. Например, такой само собой разумеющийся предмет как настенный выключатель: он всегда там, где должен быть. Однако современное инженерное искусство не стоит на месте и в этой сфере: сегодня актуальна беспроводная версия выключателя, не требующая дополнительной электропроводки. Выключатели — неустанные трудяги, но теперь даже с ними можно общаться.

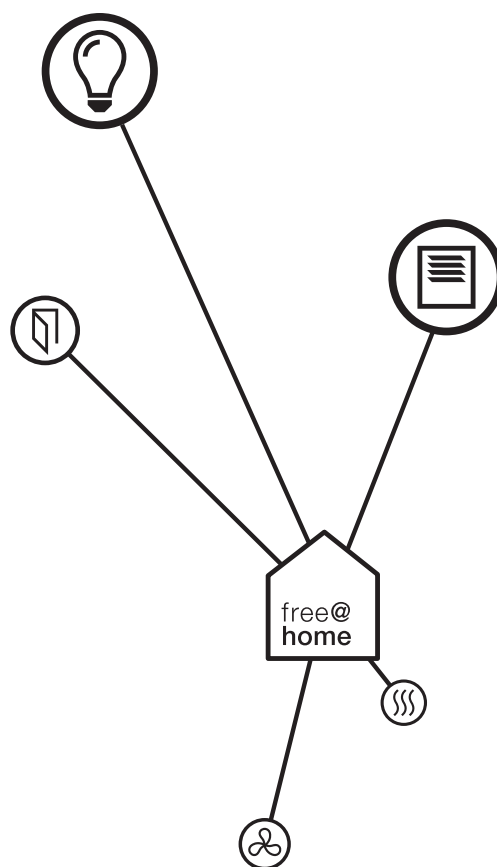

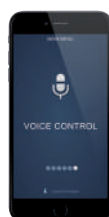

«Включить потолочное
освещение в гостиной».

«Хорошо. Потолочное
освещение в гостиной
включено».

Смартфон и планшет

Максимальная гибкость и мобильность благодаря возможности управлять функциями домашних систем прямо на ходу через смартфон или планшет. Благодаря приложению ABB free@home® можно заботиться о доме и его безопасности даже во время путешествия. Просто как никогда.

Голосовое управление

Интеллектуальная система голосового управления взаимодействует с приложением ABB free@home®, чутко реагирующим на каждое Ваше слово. Если Вы скажете: «Включить потолочное освещение», — система спросит: «Вы имеете в виду потолочное освещение на кухне, в гостиной или в ванной комнате?» Чрезвычайно удобно, особенно если лень шевелиться.

Sky Niessen. Free@home. Система домашней автоматизации

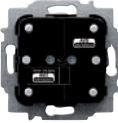

Сенсоры

Описание	Артикул	Код заказа	Упаковка/шт.
 <p>Сенсор 1-клавишный Предназначен для передачи команд переключения, регулирования освещенности и управления жалюзи на активатор ABB-free@home®. Использовать только с одинарными клавишами ABB-free@home®. Элемент управления: контакты переключателя вверх/вниз. Элементы индикации: светодиод для ориентации или отображения включенного состояния. Степень защиты устройства: IP 20. Монтажная глубина: 9 мм. Устанавливается с накладками SR-1-85, SRL-1-85, SRD-1-85, SRB-1-85 и SRS-1-85.</p>	SU-F-1.0.1	2СКА006220A0117	1
 <p>Сенсор 2-клавишный Предназначен для передачи команд переключения, регулирования освещенности и управления жалюзи на активатор ABB-free@home®. Использовать только с двойными клавишами ABB-free@home®. Элемент управления: контакты переключателя вверх/вниз. Элементы индикации: светодиод для ориентации или отображения включенного состояния. Степень защиты устройства: IP 20. Монтажная глубина: 9 мм. Устанавливается с накладками SR-2-85, SRL-2-L-85 SRL-2-R-85, SRD-2-L-85, SRD-2-R-85, SRB-2-85 SRS-2-L-85 и SRS-2-R-85.</p>	SU-F-2.0.1	2СКА006220A0118	1

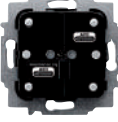
Сенсоры с активаторами

Описание	Артикул	Код заказа	Упаковка/шт.
 <p>Сенсор 1-клавишный/релейный активатор 1-канальный free@home Для переключения устройств 230 В переменного тока. С одним встроенным активатором выключателя. Функция переключения является предустановленной. Использовать только с одинарными клавишами ABB-free@home®. Выходы: один нормально открытый контакт, потенциально независимый. Применение: резистивный. Номинальный ток: 10 А. Номинальная мощность: 2300 Вт. Применение: емкостный. Номинальный ток: 10 АХ. Степень защиты устройства: IP 20. Монтажная глубина: 32 мм. Устанавливается с накладками SR-1-85, SRL-1-85, SRD-1-85, SRB-1-85 и SRS-1-85.</p>	SSA-F-1.1.1	2СКА006220A0123	1
 <p>Сенсор 2-клавишный/релейный активатор 1-канальный free@home Для переключения устройств 230 В переменного тока. С одним встроенным активатором выключателя. Функция переключения является предустановленной. Использовать только с двойными клавишами ABB-free@home®. Выходы: один нормально открытый контакт, потенциально независимый. Применение: резистивный. Номинальный ток: 10 А. Номинальная мощность: 2300 Вт. Применение: емкостный. Номинальный ток: 10 АХ. Степень защиты устройства: IP 20. Монтажная глубина: 32 мм. Устанавливается с накладками SR-2-85, SRL-2-L-85 SRL-2-R-85, SRD-2-L-85, SRD-2-R-85, SRB-2-85 SRS-2-L-85 и SRS-2-R-85.</p>	SSA-F-2.1.1	2СКА006220A0124	1
 <p>Сенсор 2-клавишный/релейный активатор 2-канальный free@home Для переключения устройств 230 В переменного тока. С двумя встроенными активаторами выключателя. Функция переключения является предустановленной. Использовать только с двойными клавишами ABB-free@home®. Выходы: два нормально открытых контакта, потенциально независимые. Номинальный ток: 10 А. Номинальная мощность: 2 x 1200 Вт. Применение: емкостный. Номинальный ток: 10 АХ. Степень защиты устройства: IP 20. Монтажная глубина: 32 мм. Устанавливается с накладками SR-2-85, SRL-2-L-85 SRL-2-R-85, SRD-2-L-85, SRD-2-R-85, SRB-2-85 SRS-2-L-85 и SRS-2-R-85.</p>	SSA-F-2.2.1	2СКА006220A0125	1

Сенсоры с активаторами

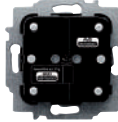
Описание	Артикул	Код заказа	Упаковка/шт.
 <p>Сенсор 1-клавишный/светорегулятор 1-канальный free@home Для регулирования нагрузок 230 В переменного тока. Со встроенным универсальным диммирующим активатором для управления разными типами ламп. Функция диммирования является предустановленной. Использовать только с одинарными клавишами ABB-free@home®. Выходы: один диммирующий канал. Применение: лампы накаливания 230 В и низковольтные галогенные лампы со стандартными трансформаторами или электронными трансформаторами. Номинальная мощность: 10–180 Вт/В · А. Применение: светодиодные (LED) и энергосберегающие лампы. Номинальная мощность: 2–80 Вт/В · А. Степень защиты устройства: IP 20. Устанавливается с накладками SR-1-85, SRL-1-85, SRD-1-85, SRB-1-85 и SRS-1-85.</p>	SDA-F-1.1.1	2СКА006220A0126	1
 <p>Датчик/активатор регулировки освещения 2/1-канальный free@home, беспроводной Для регулирования нагрузок 230 В переменного тока. Со встроенным универсальным диммирующим активатором для управления разными типами ламп. Функция диммирования является предустановленной. Использовать только с двойными клавишами ABB-free@home®. Выходы: один диммирующий канал. Применение: лампы накаливания 230 В и низковольтные галогенные лампы со стандартными трансформаторами или электронными трансформаторами. Номинальная мощность: 10–180 Вт/В · А. Применение: светодиодные (LED) и энергосберегающие лампы. Номинальная мощность: 2–80 Вт/В · А. Степень защиты устройства: IP 20. Монтажная глубина: 32 мм. Устанавливается с накладками SR-2-85, SRL-2-L-85 SRL-2-R-85, SRD-2-L-85, SRD-2-R-85, SRB-2-85 SRS-2-L-85 и SRS-2-R-85.</p>	SDA-F-2.1.1	2СКА006220A0127	1
 <p>Сенсор 1-клавишный/активатор жалюзи 1-канальный free@home Для управления двигателями жалюзи и маркиз. Со встроенным активатором жалюзи. Функция активации жалюзи является предустановленной. Использовать только с одинарными клавишами ABB-free@home®. Выходы: один переключающий контакт/нормально открытый контакт, потенциально зависимый. Номинальная мощность: 920 В · А. Номинальный ток: 4 А. Применение: режим работы жалюзи. Степень защиты устройства: IP 20. Монтажная глубина: 32 мм. Устанавливается с накладками SR-1-85, SRL-1-85, SRD-1-85, SRB-1-85 и SRS-1-85.</p>	SBA-F-1.1.1	2СКА006220A0128	1
 <p>Сенсор 2-клавишный/активатор жалюзи 1-канальный free@home Для управления двигателями жалюзи и маркиз. Со встроенным активатором жалюзи. Функция активации жалюзи является предустановленной. Использовать только с двойными клавишами ABB-free@home®. Выходы: один переключающий контакт/нормально открытый контакт, потенциально зависимый. Номинальная мощность: 920 В · А. Номинальный ток: 4 А. Применение: режим работы жалюзи. Степень защиты устройства: IP 20. Монтажная глубина: 32 мм. Устанавливается с накладками SR-2-85, SRL-2-L-85 SRL-2-R-85, SRD-2-L-85, SRD-2-R-85, SRB-2-85 SRS-2-L-85 и SRS-2-R-85.</p>	SBA-F-2.1.1	2СКА006220A0129	1

Sky Niessen. Free@home. Система домашней автоматизации

Комнатный терморегулятор

Описание	Артикул	Код заказа	Упаковка/шт.
 <p>Комнатный терморегулятор free@home Элемент управления с функцией контроля температуры в помещении для управления сервоприводами клапанов и аналогичными сервоприводами (регуляторы непрерывного действия). С выводом заданного значения температуры на экран. Используется в комбинации с накладками для комнатных терморегуляторов ABB-free@home®. Элементы индикации: ЖК-дисплей отображает рабочие режимы. Степень защиты устройства: IP 20. Монтажная глубина: 14 мм. Устанавливается с накладками CP-RTC-85 для терморегулятора или накладками CP-RTC-FC-85 для регулятора фанкойла.</p>	RTC-F-1	2СКА006220A0122	1

Беспроводные сенсоры

Описание	Артикул	Код заказа	Упаковка/шт.
 <p>Элемент управления 1-канальный free@home, беспроводной Номинальное напряжение: 230 В. Номинальная частота: 50/60 Гц. Предназначен для передачи команд переключения, нажатия кнопки, регулирования освещенности и управления жалюзи на активатор ABB-free@home®. Выходы: один диммирующий канал. Применение: лампы накаливания 230 В и низковольтные галогенные лампы со стандартными трансформаторами или электронными трансформаторами. Номинальная мощность: 10–180 Вт/В · А. Применение: светодиодные (LEDi) и энергосберегающие лампы. Номинальная мощность: 2–80 Вт/В · А. Степень защиты устройства: IP 20. Монтажная глубина: 32 мм. Устанавливается с накладками SR-1-85.</p>	SU-F-1.0.1-WL	2СКА006200A0072	1

Датчики движения

Описание	Артикул	Код заказа	Упаковка/шт.
 <p>Датчик движения 180° free@home С селективной линзой для защиты от срабатывания на животных. Для автоматического переключения активаторов ABB-free@home®, зависящих от движения и освещенности. Используется в комбинации с накладками серии Zenit для датчиков движения ABB-free@home®. Дальность обнаружения: фронтальная — 6 м, боковая — 3 м. Угол обнаружения: 180°. Светочувствительность: 1–500 люкс. Степень защиты устройства: IP 20. Монтажная глубина: 14,1 мм. Устанавливается с накладками CP-MD-85 (в комплектацию входит монтажная решетка без зажимов).</p>	MD-F-1.0.PB.1	2СКА006220A0229	1

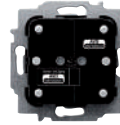
 <p>Элемент управления 2-канальный free@home, беспроводной Номинальное напряжение: 230 В. Номинальная частота: 50/60 Гц. Для управления двигателями жалюзи и маркиз. Со встроенным активатором жалюзи. Функция активации жалюзи является предустановленной. Использовать только с одинарными клавишами ABB-free@home®. Выходы: один диммирующий канал. Применение: лампы накаливания 230 В и низковольтные галогенные лампы со стандартными трансформаторами или электронными трансформаторами. Номинальная мощность: 10–180 Вт/В · А. Применение: светодиодные (LEDi) и энергосберегающие лампы. Номинальная мощность: 2–80 Вт/В · А. Степень защиты устройства: IP 20. Монтажная глубина: 32 мм. Устанавливается с накладками SR-2-85.</p>	SU-F-2.0.1-WL	2СКА006200A0073	1
---	---------------	-----------------	---



 <p>Датчик движения 180° с реле free@home С селективной линзой для защиты от срабатывания на животных. Со встроенным активатором для переключения устройств 230 В переменного тока. Используется в комбинации с накладками серии Zenit для датчиков движения ABB-free@home®. Выходы: один нормально открытый контакт, потенциально независимый. Применение: резистивный. Номинальный ток: 10 А. Номинальная мощность: 2300 Вт. Применение: емкостный. Номинальный ток: 10 АХ. Дальность обнаружения: фронтальная — 6 м, боковая — 3 м. Угол обнаружения: 180°. Светочувствительность: 1–500 люкс. Степень защиты устройства: IP 20. Монтажная глубина: 31,5 мм. Устанавливается с накладками CP-MD-85. (в комплектацию входит монтажная решетка без зажимов).</p>	MSA-F-1.1.PB.1	2СКА006220A0231	1
--	----------------	-----------------	---

 <p>Датчик/активатор выключателя 1/1-канальный free@home, беспроводной Номинальное напряжение: 230 В. Номинальная частота: 50/60 Гц. Для переключения устройств 230 В переменного тока. С одним встроенным активатором выключателя. Функция переключения является предустановленной. Использовать только с одинарными клавишами ABB-free@home®. Выходы: один нормально открытый контакт, с потенциалом (напряжение на выходе: 230 В~). Подходит для омической нагрузки. Номинальный ток/мощность: 10 А/2300 Вт. Подходит для емкостной нагрузки. Номинальный ток/мощность: 10 АХ/2300 ВА. Подходит для индуктивной нагрузки. Номинальный ток/мощность: 10 А/2300 ВА. Диапазон рабочих температур устройства: от –5 °С до 45 °С. Монтажная глубина: 32 мм. Устанавливается с накладками SR-1-85.</p>	SSA-F-1.1.1-WL	2СКА006200A0074	1
--	----------------	-----------------	---

Sky Niessen. Free@home. Система домашней автоматизации

Беспроводные сенсоры с активаторами

Беспроводные сенсоры с активаторами

Описание	Артикул	Код заказа	Упаковка/шт.
 <p>Датчик/активатор выключателя 2/1-канальный free@home, беспроводной Номинальное напряжение: 230 В. Номинальная частота: 50/60 Гц. Для переключения устройств 230 В переменного тока. С одним встроенным активатором выключателя. Функция переключения является предустановленной. Использовать только с двойными клавишами ABB-free@home®. Выходы: один нормально открытый контакт, с потенциалом (напряжение на выходе: 230 В~). Подходит для омической нагрузки. Номинальный ток/мощность: 10 А/2300 Вт. Подходит для емкостной нагрузки. Номинальный ток/мощность: 10 АХ/2300 ВА. Подходит для индуктивной нагрузки. Номинальный ток/мощность: 10 А/2300 ВА. Диапазон рабочих температур устройства: от -5 °С до 45 °С. Глубина монтажа: 32 мм. Устанавливается с накладками SR-2-85.</p>	SSA-F-2.1.1-WL	2СКА006200А0075	1
 <p>Сенсор 2-клавишный/релейный активатор 2-канальный free@home Номинальное напряжение: 230 В. Номинальная частота: 50/60 Гц. Для переключения устройств 230 В переменного тока. С двумя встроенными активаторами выключателя. Функция переключения является предустановленной. Использовать только с двойными клавишами ABB-free@home®. Выходы: два нормально открытых контакта, с потенциалом (напряжение на выходе: 230 В~). Подходит для омической нагрузки. Номинальный ток/мощность: 5 А/1200 Вт. Подходит для емкостной нагрузки. Номинальная мощность: 920 ВА. Подходит для индуктивной нагрузки. Номинальная мощность: 800 ВА. Диапазон рабочих температур устройства: от -5 °С до 45 °С. Глубина монтажа: 32 мм. Устанавливается с накладками SR-2-85.</p>	SSA-F-2.2.1-WL	2СКА006200А0076	1

Описание	Артикул	Код заказа	Упаковка/шт.
 <p>Датчик/активатор регулировки освещения 1/1-канальный free@home, беспроводной Номинальное напряжение: 230 В. Номинальная частота: 50/60 Гц. Для регулирования нагрузок 230 В переменного тока. Со встроенным универсальным диммирующим активатором для управления разными типами ламп. Использовать только с одинарными клавишами ABB-free@home®. Выходы: один канал диммера. Подходит для лам накаливания 230 В и низковольтных галогенных ламп с обмоточным или электронным трансформатором. Номинальная мощность: 20–180 Вт/ВА. Подходит для LED и типовых энергосберегающих ламп. Номинальная мощность: 2–80 Вт/ВА. Диапазон рабочих температур устройства: от -5 °С до 45 °С. Глубина монтажа: 32 мм. Устанавливается с накладками SR-1-85.</p>	SDA-F-1.1.1-WL	2СКА006200А0077	1
 <p>Датчик/активатор регулировки освещения 2/1-канальный free@home, беспроводной Номинальное напряжение: 230 В. Номинальная частота: 50/60 Гц. Для регулирования нагрузок 230 В переменного тока. Со встроенным универсальным диммирующим активатором для управления разными типами ламп. Функция диммирования является предустановленной. Выходы: один канал регулятора освещения. Подходит для лам накаливания 230 В и низковольтных галогенных ламп с обмоточным или электронным трансформатором. Номинальная мощность: 20–180 Вт/ВА. Подходит для LED и типовых энергосберегающих ламп. Номинальная мощность: 2–80 Вт/ВА. Диапазон рабочих температур устройства: от -5 °С до 45 °С. Глубина монтажа: 32 мм. Устанавливается с накладками SR-2-85.</p>	SDA-F-2.1.1-WL	2СКА006200А0078	1

Sky Niessen. Free@home. Система домашней автоматизации

Беспроводные сенсоры с активаторами

Беспроводной терморегулятор

Описание	Артикул	Код заказа	Упаковка/шт.
 <p>Датчик/активатор жалюзи 1/1-канальный free@home, беспроводной Номинальное напряжение: 230 В. Номинальная частота: 50/60 Гц. Для управления двигателями жалюзи и маркиз. Со встроенным активатором жалюзи. Функция активации жалюзи является предустановленной. Использовать только с одинарными клавишами АВВ-free@home®. Выходы: два нормально открытых контакта, с потенциалом (напряжение на выходе: 230 В~). Подходит для управления проводами жалюзи. Номинальный ток/мощность: 4 А/920 ВА. Диапазон рабочих температур устройства: от -5 °С до 45 °С. Глубина монтажа: 32 мм. Устанавливается с накладками SR-1-85.</p>	SBA-F-1.1.1-WL	2СКА006200А0079	1

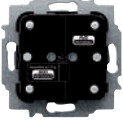
 <p>Датчик/активатор жалюзи 2/1-канальный free@home, беспроводной Номинальное напряжение: 230 В. Номинальная частота: 50/60 Гц. Для управления двигателями жалюзи и маркиз. Со встроенным активатором жалюзи. Со встроенным приводным элементом жалюзи. Функция активации жалюзи является предустановленной. Использовать только с двойными клавишами АВВ-free@home®. Выходы: два нормально открытых контакта, с потенциалом (напряжение на выходе: 230 В~). Подходит для управления проводами жалюзи. Номинальный ток/мощность: 4 А/920 ВА. Диапазон рабочих температур устройства: от -5 °С до 45 °С. Глубина монтажа: 32 мм. Устанавливается с накладками SR-2-85.</p>	SBA-F-2.1.1-WL	2СКА006200А0080	1
--	-----------------------	-----------------	---

Описание	Артикул	Код заказа	Упаковка/шт.
 <p>Комнатный терморегулятор free@home, беспроводной Номинальное напряжение: 230 В. Номинальная частота: 50/60 Гц. Элемент управления с функцией контроля температуры в помещении для управления сервоприводами клапанов и аналогичными сервоприводами (регуляторы непрерывного действия). С выводом заданного значения температуры на экран. Используется в комбинации с накладками для комнатных терморегуляторов АВВ-free@home®. Диапазон рабочих температур устройства: от -5 °С до 45 °С. Глубина монтажа: 32 мм. Устанавливается с накладками CP-RTC-85 для терморегулятора или накладками CP-RTC-FC-85 для регулятора фанкойла.</p>	RTC-F-1-WL	2СКА006200А0081	1

 <p>Комнатный терморегулятор free@home с реле, беспроводной Номинальное напряжение: 230 В. Номинальная частота: 50/60 Гц. Элемент управления с функцией контроля температуры в помещении для управления сервоприводами клапанов и аналогичными сервоприводами (регуляторы непрерывного действия). С выводом заданного значения температуры на экран. Используется в комбинации с накладками для комнатных терморегуляторов АВВ-free@home®. С возможностью подключения внешнего датчика температуры DP4-T-1. Выходы: один нормально открытый контакт, с потенциалом (напряжение на выходе: 230 В~). Подходит для омической нагрузки. Номинальный ток/мощность: 16 А/3680 Вт. Диапазон рабочих температур устройства: от -5 °С до 45 °С. Глубина монтажа: 32 мм. Устанавливается с накладками CP-RTC-85.</p>	RTC-F-2.1-1-WL	2СКА006200А0082	1
---	-----------------------	-----------------	---

Sky Niessen. Free@home. Система домашней автоматизации

Накладки

Цвет	Артикул	Код заказа	Упаковка/шт.
	Клавиша одинарная free@home, SKY Накладка для одноклавишных сенсоров SU-F-1.0.1, SSA-F-1.1.1, SDA-F-1.1.1, SBA-F-1.1.1, SU-F-1.0.1-WL, SSA-F-1.1.1-WL, SDA-F-1.1.1-WL, SBA-F-1.1.1-WL. Без символов.		
Белый	SR-1-85 BL	2CLA852620A1101	1
Серебряный	SR-1-85 PL	2CLA852620A1301	1
Чёрный бархат	SR-1-85 NS	2CLA852620A1501	1
Нержавеющая сталь	SR-1-85 AI	2CLA852620A1401	1
Античная латунь	SR-1-85 OE	2CLA852620A1201	1

	Клавиша одинарная free@home, SKY, с символом освещения Накладка для одноклавишных сенсоров SU-F-1.0.1, SSA-F-1.1.1, SDA-F-1.1.1, SBA-F-1.1.1, SU-F-1.0.1-WL, SSA-F-1.1.1-WL, SDA-F-1.1.1-WL, SBA-F-1.1.1-WL. С символом освещения.		
Белый	SRL-1-85 BL	2CLA852626A1101	1
Серебряный	SRL-1-85 PL	2CLA852626A1301	1
Чёрный бархат	SRL-1-85 NS	2CLA852626A1501	1
Нержавеющая сталь	SRL-1-85 AI	2CLA852626A1401	1
Античная латунь	SRL-1-85 OE	2CLA852626A1201	1

	Клавиша одинарная free@home, SKY, с символом светорегулятора Накладка для одноклавишных сенсоров SU-F-1.0.1, SSA-F-1.1.1, SDA-F-1.1.1, SBA-F-1.1.1, SU-F-1.0.1-WL, SSA-F-1.1.1-WL, SDA-F-1.1.1-WL, SBA-F-1.1.1-WL. С символом регулирования освещения.		
Белый	SRD-1-85 BL	2CLA852625A1101	1
Серебряный	SRD-1-85 PL	2CLA852625A1301	1
Чёрный бархат	SRD-1-85 NS	2CLA852625A1501	1
Нержавеющая сталь	SRD-1-85 AI	2CLA852625A1401	1
Античная латунь	SRD-1-85 OE	2CLA852625A1201	1

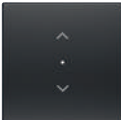
	Клавиша одинарная free@home, SKY, с символом жалюзи Накладка для одноклавишных сенсоров SU-F-1.0.1, SSA-F-1.1.1, SDA-F-1.1.1, SBA-F-1.1.1, SU-F-1.0.1-WL, SSA-F-1.1.1-WL, SDA-F-1.1.1-WL, SBA-F-1.1.1-WL. С символом жалюзи.		
Белый	SRB-1-85 BL	2CLA852623A1101	1
Серебряный	SRB-1-85 PL	2CLA852623A1301	1
Чёрный бархат	SRB-1-85 NS	2CLA852623A1501	1
Нержавеющая сталь	SRB-1-85 AI	2CLA852623A1401	1
Античная латунь	SRB-1-85 OE	2CLA852623A1201	1

Цвет	Артикул	Код заказа	Упаковка/шт.
	Клавиша одинарная free@home, SKY, с символом сцены Накладка для одноклавишных сенсоров SU-F-1.0.1, SSA-F-1.1.1, SDA-F-1.1.1, SBA-F-1.1.1, SU-F-1.0.1-WL, SSA-F-1.1.1-WL, SDA-F-1.1.1-WL, SBA-F-1.1.1-WL. С символом сценария.		
Белый	SRS-1-85 BL	2CLA852627A1101	1
Серебряный	SRS-1-85 PL	2CLA852627A1301	1
Чёрный бархат	SRS-1-85 NS	2CLA852627A1501	1
Нержавеющая сталь	SRS-1-85 AI	2CLA852627A1401	1
Античная латунь	SRS-1-85 OE	2CLA852627A1201	1

	Клавиша двойная free@home, SKY Накладка для двухклавишных сенсоров SU-F-2.0.1, SSA-F-2.1.1, SDA-F-2.2.1, SBA-F-2.1.1, SU-F-2.0.1-WL, SSA-F-2.1.1-WL, SDA-F-2.2.1-WL, SBA-F-2.1.1-WL. Без символов. Подходит для установки на левую и правую сторону сенсора.		
Белый	SR-2-85 BL	2CLA852640A1101	1
Серебряный	SR-2-85 PL	2CLA852640A1301	1
Чёрный бархат	SR-2-85 NS	2CLA852640A1501	1
Нержавеющая сталь	SR-2-85 AI	2CLA852640A1401	1
Античная латунь	SR-2-85 OE	2CLA852640A1201	1

	Клавиша двойная левая free@home, SKY, с символом освещения Накладка для двухклавишных сенсоров SU-F-2.0.1, SSA-F-2.1.1, SDA-F-2.2.1, SBA-F-2.1.1, SU-F-2.0.1-WL, SSA-F-2.1.1-WL, SDA-F-2.2.1-WL, SBA-F-2.1.1-WL. С символом освещения. Подходит для установки на левую сторону сенсора.		
Белый	SRL-2-L-85 BL	2CLA852642A1101	1
Серебряный	SRL-2-L-85 PL	2CLA852642A1301	1
Чёрный бархат	SRL-2-L-85 NS	2CLA852642A1501	1
Нержавеющая сталь	SRL-2-L-85 AI	2CLA852642A1401	1
Античная латунь	SRL-2-L-85 OE	2CLA852642A1201	1

	Клавиша двойная правая free@home, SKY, с символом освещения Накладка для двухклавишных сенсоров SU-F-2.0.1, SSA-F-2.1.1, SDA-F-2.2.1, SBA-F-2.1.1, SU-F-2.0.1-WL, SSA-F-2.1.1-WL, SDA-F-2.2.1-WL, SBA-F-2.1.1-WL. С символом освещения. Подходит для установки на правую сторону сенсора.		
Белый	SRL-2-R-85 BL	2CLA852648A1101	1
Серебряный	SRL-2-R-85 PL	2CLA852648A1301	1
Чёрный бархат	SRL-2-R-85 NS	2CLA852648A1501	1
Нержавеющая сталь	SRL-2-R-85 AI	2CLA852648A1401	1
Античная латунь	SRL-2-R-85 OE	2CLA852648A1201	1

Sky Niessen. Free@home. Система домашней автоматизации

Накладки

Цвет	Артикул	Код заказа	Упаковка/шт.
	Клавиша двойная левая free@home, SKY, с символом светорегулятора Накладка для двухклавишных сенсоров SU-F-2.0.1, SSA-F-2.1.1, SSA-F-2.2.1, SDA-F-2.1.1, SBA-F-2.1.1, SU-F-2.0.1-WL, SSA-F-2.1.1-WL, SSA-F-2.2.1-WL, SDA-F-2.1.1-WL, SBA-F-2.1.1-WL. С символом регулирования освещения. Подходит для установки на левую сторону сенсора.		
Белый	SRD-2-L-85 BL	2CLA852641A1101	1
Серебряный	SRD-2-L-85 PL	2CLA852641A1301	1
Чёрный бархат	SRD-2-L-85 NS	2CLA852641A1501	1
Нержавеющая сталь	SRD-2-L-85 AI	2CLA852641A1401	1
Античная латунь	SRD-2-L-85 OE	2CLA852641A1201	1

	Клавиша двойная правая free@home, SKY, с символом светорегулятора Накладка для двухклавишных сенсоров SU-F-2.0.1, SSA-F-2.1.1, SSA-F-2.2.1, SDA-F-2.1.1, SBA-F-2.1.1, SU-F-2.0.1-WL, SSA-F-2.1.1-WL, SSA-F-2.2.1-WL, SDA-F-2.1.1-WL, SBA-F-2.1.1-WL. С символом регулирования освещения. Подходит для установки на правую сторону сенсора.		
Белый	SRD-2-R-85 BL	2CLA852640A2101	1
Серебряный	SRD-2-R-85 PL	2CLA852640A2301	1
Чёрный бархат	SRD-2-R-85 NS	2CLA852640A2501	1
Нержавеющая сталь	SRD-2-R-85 AI	2CLA852640A2401	1
Античная латунь	SRD-2-R-85 OE	2CLA852640A2201	1

	Клавиша двойная free@home, SKY, с символом жалюзи Накладка для двухклавишных сенсоров SU-F-2.0.1, SSA-F-2.1.1, SSA-F-2.2.1, SDA-F-2.1.1, SBA-F-2.1.1, SU-F-2.0.1-WL, SSA-F-2.1.1-WL, SSA-F-2.2.1-WL, SDA-F-2.1.1-WL, SBA-F-2.1.1-WL. С символом жалюзи. Подходит для установки на левую и правую сторону сенсора.		
Белый	SRB-2-85 BL	2CLA852643A1101	1
Серебряный	SRB-2-85 PL	2CLA852643A1301	1
Чёрный бархат	SRB-2-85 NS	2CLA852643A1501	1
Нержавеющая сталь	SRB-2-85 AI	2CLA852643A1401	1
Античная латунь	SRB-2-85 OE	2CLA852643A1201	1

	Клавиша двойная левая free@home, SKY, с символом сцены Накладка для двухклавишных сенсоров SU-F-2.0.1, SSA-F-2.1.1, SSA-F-2.2.1, SDA-F-2.1.1, SBA-F-2.1.1, SU-F-2.0.1-WL, SSA-F-2.1.1-WL, SSA-F-2.2.1-WL, SDA-F-2.1.1-WL, SBA-F-2.1.1-WL. С символом сценария. Подходит для установки на левую сторону сенсора.		
Белый	SRS-2-L-85 BL	2CLA852644A1101	1
Серебряный	SRS-2-L-85 PL	2CLA852644A1301	1
Чёрный бархат	SRS-2-L-85 NS	2CLA852644A1501	1
Нержавеющая сталь	SRS-2-L-85 AI	2CLA852644A1401	1
Античная латунь	SRS-2-L-85 OE	2CLA852644A1201	1

Цвет	Артикул	Код заказа	Упаковка/шт.
	Клавиша двойная правая free@home, SKY, с символом сцены Накладка для двухклавишных сенсоров SU-F-2.0.1, SSA-F-2.1.1, SSA-F-2.2.1, SDA-F-2.1.1, SBA-F-2.1.1, SU-F-2.0.1-WL, SSA-F-2.1.1-WL, SSA-F-2.2.1-WL, SDA-F-2.1.1-WL, SBA-F-2.1.1-WL. С символом сценария. Подходит для установки на правую сторону сенсора.		
Белый	SRS-2-R-85 BL	2CLA852647A1101	1
Серебряный	SRS-2-R-85 PL	2CLA852649A1301	1
Чёрный бархат	SRS-2-R-85 NS	2CLA852649A1501	1
Нержавеющая сталь	SRS-2-R-85 AI	2CLA852649A1401	1
Античная латунь	SRS-2-R-85 OE	2CLA852647A1201	1

	Накладка для комнатного терморегулятора free@home Накладка с символом комнатного терморегулятора для комнатного терморегулятора free@home: арт. RTC-F-1, RTC-F-1-WL и RTC-F-2.1.1-WL.		
Белый	CP-RTC-85 BL	2CLA854060A1101	1
Серебряный	CP-RTC-85 PL	2CLA854060A1301	1
Чёрный бархат	CP-RTC-85 NS	2CLA854060A1501	1
Нержавеющая сталь	CP-RTC-85 AI	2CLA854060A1401	1
Античная латунь	CP-RTC-85 OE	2CLA854060A1201	1

	Накладка для регулятора фанкойла free@home Накладка с символами управления фанкойлом для комнатного терморегулятора free@home: арт. RTC-F-1 и RTC-F-1-WL.		
Белый	CP-RTC-FC-85 BL	2CLA855420A1101	1
Серебряный	CP-RTC-FC-85 PL	2CLA855420A1301	1
Чёрный бархат	CP-RTC-FC-85 NS	2CLA855420A1501	1
Нержавеющая сталь	CP-RTC-FC-85 AI	2CLA855420A1401	1
Античная латунь	CP-RTC-FC-85 OE	2CLA855420A1201	1



	Накладка для датчика движения free@home Накладка для датчиков движения free@home и блока датчика движения/приводного элемента: арт. MD-F-1.0.PB.1 и MSA-F.1.1.PB.1.		
Белый	CP-MD-85 BL	2CLA854150A1101	1
Серебряный	CP-MD-85 PL	2CLA854150A1301	1
Чёрный бархат	CP-MD-85 NS	2CLA854150A1501	1
Нержавеющая сталь	CP-MD-85 AI	2CLA854150A1401	1
Античная латунь	CP-MD-85 OE	2CLA854150A1201	1

Sky Niessen

Сенсорные панели

Цвет	Артикул	Код заказа	Упаковка/шт.
	<p>ABB free@homeTouch 7" Централизованное управление на 16 настраиваемых функций ABB free@home®: включение/выключение, регулирование освещения, жалюзи, термостат, сценарий, умные лампы Philips Hue. Вывод на экран видеоизображения наружной станции домофонной системы ABB Welcome. Поверхностный монтаж. Шина может быть подключена через закрытую клеммную колодку. Размер/разрешение дисплея: 17,8 см (7")/800 x 480. Элементы индикации: сенсорный TFT-дисплей. Размеры: (Д x Ш x Г): 155 x 218 x 29 мм. Программирование только с напряжением на шине через веб-интерфейс системной точки доступа. Питание подается контроллером системы ABB Welcome. При использовании панели ABB free@home без системы ABB Welcome требуется отдельный блок питания ABB 24 В постоянного тока. Класс защиты устройства: IP30. Диапазон рабочих температур устройства: от -5 °C до 40 °C.</p>		
Белый	DP7-S-611	2СКА008300A0356	1
Чёрный	DP7-S-625	2СКА008300A0357	1

	<p>ABB free@homeTouch 4,3" Централизованное управление на 16 настраиваемых функций ABB free@home®. Отображение настраиваемых системных сообщений. Настраиваемая основная функция может активироваться мультисенсорным жестом. Емкостный сенсорный дисплей с закрытой стеклянной поверхностью. Со встроенным комнатным терморегулятором и датчиком температуры. Может оснащаться внешним датчиком температуры DP4-T-1. Требуется дополнительный блок питания ABB 24 В пост. тока. Размер/разрешение дисплея: 10,9 см (4,3")/480 x 854. Высота монтажа: 8 мм. Элемент управления: свободно программируемые сенсорные поверхности. Элементы индикации: ЖК-экран. Размеры: (Д x Ш x Г): 104 x 143 x 53 мм. Программирование только с напряжением на шине через веб-интерфейс системной точки доступа. Класс защиты устройства: IP20. Диапазон рабочих температур устройства: от -5 °C до 40 °C.</p>		
Белый	DP4-1-611	2СКА006220A0119	1
Чёрный	DP4-1-625	2СКА006220A0120	1

Цвет	Артикул	Код заказа	Упаковка/шт.
	<p>Монтажная коробка для скрытой установки Под скрытую установку дисплея ABB free@homeTouch 4,3" в пустотелой стене. Монтажные размеры (В x Ш x Г): 82 x 123 x 50 мм. Глубина монтажа: 50 мм. Безгалогенная.</p>		
	DP4-F	2СКА006220A0389	1
	<p>Датчик температуры Для использования в качестве дистанционного датчика с дисплеем ABB free@homeTouch 4,3". Тип линии: H03 VV-F. Длина кабеля: 4 м. Тип: NTC 10 кОм.</p>		
	DP4-T-1	2СКА006220A0721	1

Sky Niessen

Системная точка доступа

Описание	Артикул	Код заказа	Упаковка/шт.
 <p>Системная точка доступа, беспроводная Для ввода в эксплуатацию и дистанционного управления системой ABB free@home®. Позволяет выполнять астропрограммы и сценарии по таймеру. Ввод в эксплуатацию и дистанционное управление выполняются через веб-интерфейс или мобильное приложение. Дополнительное программное обеспечение для ввода в эксплуатацию не требуется. Простой ввод в эксплуатацию в режиме прямого подключения к беспроводной локальной сети. Подключение к домашней сети через беспроводную локальную сеть в режиме WLAN-клиента или с помощью витой пары. Номинальное напряжение: 230 В~. Номинальная частота: 50/60 Гц. Напряжение на шине: 24 В. Размеры: (Д x Ш x Г): 110 x 170 x 31 мм. Программирование через веб-интерфейс системной точки доступа. Класс защиты устройства: IP20. Диапазон рабочих температур устройства: от -5 °С до 45 °С.</p>			
SAP-S-2		2СКА006200A0105	1

 <p>Наружная антенна, беспроводная Использование с системной точкой доступа SAP-S-2 и SAP-S-127.2. Подача беспроводного сигнала free@home наружу, когда внутренняя антенна системной точки доступа экранирована из-за архитектурных ограничений. С магнитным основанием. Длина кабеля: 1,5 м.</p>			
SAP-1-WL		2СКА006200A0100	1

Метеостанция



Описание	Артикул	Код заказа	Упаковка/шт.
 <p>Метеостанция Предназначена для регистрации и передачи данных об освещенности, температуре, наличии/отсутствии дождя и скорости ветра. Данные о погоде могут быть связаны с различными функциями автоматизации. Метеорологические данные визуализируются в интерфейсе free@home и мобильном приложении free@home. Диапазон измерения скорости ветра: 2–30 м/с. Шина может быть подключена через закрытую клеммную колодку. Номинальное напряжение: 110 В~–230 В~. Номинальная частота: 50/60 Гц. Напряжение на шине: 24 В~. Входы: 4. Диапазон температур датчика Предельное значение интенсивности света: 1–100 000 лк. Размеры: (Д x Ш x Г): 108 x 121 x 227 мм. Класс защиты устройства: IP44. Диапазон рабочих температур устройства: от -20 °С до 55 °С.</p>			
WS-1		2СКА006220A0390	1

Блок питания



Описание	Артикул	Код заказа	Упаковка/шт.
 <p>Блок питания Источник электропитания со встроенным дросселем. Шина может быть подключена через закрытую клеммную колодку. Элементы индикации: светодиод индикации рабочей нагрузки/перегрузки. Номинальное напряжение: 127 В~–230 В~, +10 %/–15 %. Номинальная частота: 50/60 Гц. Вторичное напряжение: 30 В/+2 В/–2 В. Выходы: 1 Номинальный ток: 640 мА. Класс защиты устройства: IP20. Диапазон рабочих температур устройства: от -5 °С до 45 °С. Размеры: (Д x Ш x Г): 90 x 72 x 64 мм. Ширина модуля (DIN-рейка): 4 MW.</p>			
PS-M-64.1.1		2CDG510001R0011	1

Sky Niessen

Бинарные вводы

Описание	Артикул	Код заказа	Упаковка/шт.
 <p>Бинарный ввод, 2-канальный Традиционные кнопки или дополнительные контакты можно подключить к двум каналам. Информация о сканировании контактов может использоваться для активации приводов ABB free@home® или записи данных о состоянии. Напряжение для опроса контактов обеспечивается самим бинарным вводом. Соединительные кабели можно увеличить максимум до 10 м. Устройство монтируется заподлицо в коробку 60 мм устройства или распределительную коробку. Шина может быть подключена через закрытую клеммную колодку. Программирование только с напряжением на шине через веб-интерфейс системной точки доступа. Напряжение на шине: 24 В. Входы: 2 Напряжение: 20 В-. Класс защиты устройства: IP20. Диапазон рабочих температур устройства: от -5 °С до 45 °С. Размеры: (Д x Ш x Г): 39 x 40 x 12 мм.</p>	BI-F-2.0.1	2CDG510002R0011	1
 <p>Бинарный ввод, 4-канальный Традиционные кнопки или дополнительные контакты можно подключить к четырем каналам. Информация о сканировании контактов может использоваться для активации приводов ABB free@home® или записи данных о состоянии. Напряжение для опроса контактов обеспечивается самим бинарным вводом. Соединительные кабели можно увеличить максимум до 10 м. Устройство монтируется заподлицо в коробку 60 мм устройства или распределительную коробку. Шина может быть подключена через закрытую клеммную колодку. Программирование только с напряжением на шине через веб-интерфейс системной точки доступа. Напряжение на шине: 24 В. Входы: 4 Напряжение: 20 В-. Класс защиты устройства: IP20. Диапазон рабочих температур устройства: от -5 °С до 45 °С. Размеры: (Д x Ш x Г): 39 x 40 x 12 мм.</p>	BI-F-4.0.1	2CDG510003R0011	1
 <p>Бинарный ввод, 4-канальный Устройство определяет сигналы пост./пер. тока 10–230 В по четырем каналам. Информация об оценке сигнала может использоваться для управления приводами ABB free@home® или для записи данных о состоянии. Шина может быть подключена через закрытую клеммную колодку. Программирование только с напряжением на шине через веб-интерфейс системной точки доступа. Напряжение на шине: 24 В. Входы: 4. Класс защиты устройства: IP20. Диапазон рабочих температур устройства: от -5 °С до 45 °С. Размеры: (Д x Ш x Г): 90 x 36 x 64 мм. Ширина модуля (DIN-рейка): 2 MW.</p>	BI-M-4.0.1	2CDG510004R0011	1

Релейные активаторы

Описание	Артикул	Код заказа	Упаковка/шт.
 <p>Активатор выключателя 8-канальный Комбинирующее устройство с восемью бинарными входами и восемью реле. Традиционные кнопки или дополнительные контакты можно подключить к восьми каналам. Бинарные входы можно использовать в качестве интерфейса для обычной работы систем free@home через потенциально независимые ключевые выключатели или для замера технических бинарных сигналов. Переключающие выходы можно коммутировать независимо в качестве функции других датчиков, подключенных к шине. Максимальная длина кабеля сечением 1,5 мм²: не более 100 м. Для переключения 8 независимых потребителей 230 В-. Дополнительного программного обеспечения для пуска не требуется. Программирование только с напряжением на шине через веб-интерфейс системной точки доступа. Напряжение на шине: 24 В. Входы: 8. Напряжение: 35 В-. Выходы: восемь нормально открытых контактов, беспотенциальных. Подходит для AC1 (напряжение на выходе: 230 В-) Номинальный ток: 6 А, cos φ 0,8. Подходит для AC3 (напряжение на выходе: 230 В-) Номинальный ток: 6 А, cos φ 0,45. Класс защиты устройства: IP20. Диапазон рабочих температур устройства: от -5 °С до 45 °С. Размеры: (Д x Ш x Г): 90 x 144 x 64,5 мм. Ширина модуля (DIN-рейка): 8 MW.</p>	SA-M-8.8.1	2CDG510007R0011	1
 <p>Релейный активатор 4-канальный Предназначен для переключения четырёх независимых нагрузок 230 В переменного тока. Каждый контакт оснащён функцией ручного режима работы независимо от вспомогательного напряжения для дополнительного вывода установки контактов на экран. Программирование только с напряжением на шине через веб-интерфейс системной точки доступа. Рассеиваемая мощность: 4 Вт. Напряжение на шине: 24 В. Выходы: 4. Подходит для AC1 (напряжение на выходе: 230 В-) Номинальный ток: 16 А, cos φ 0,8. Подходит для AC3. Номинальный ток: 8 А, cos φ 0,45. Класс защиты устройства: IP20. Диапазон рабочих температур устройства: от -5 °С до 45 °С. Размеры: (Д x Ш x Г): 90 x 72 x 64 мм. Ширина модуля (DIN-рейка): 4 MW.</p>	SA-M-0.4.1	2CDG510006R0011	1

Sky Niessen

Диммеры

Описание	Артикул	Код заказа	Упаковка/шт.
 <p>Диммер 4-канальный Многоканальный универсальный диммер для управления светодиодами, лампами накаливания, галогенными лампами на 230 В, низковольтными галогенными лампами с обычным или электронным трансформатором и регулируемые галогенными энергосберегающими лампами. Для диммируемых светодиодных ламп под старый патрон (LEDi). Возможно параллельное подключение каналов для повышения нагрузки с помощью проволочной перемычки. Произвольное параллельное включение выходов. Выходы автоматически распознают подключенную нагрузку. Дополнительно существует возможность выбора рабочего режима вручную. Светодиоды для индикации состояния выходов. Номинальное напряжение: 230 В~. Номинальная частота: 50/60 Гц. Напряжение на шине: 24 В. Выходы: четыре канала регулятора освещения. Подходит для лам накаливания 230 В и низковольтных галогенных ламп с обмоточным или электронным трансформатором. Номинальная мощность: 10–315 Вт/ВА. Подходит для LEDi и типовых энергосберегающих ламп. Номинальная мощность: 2–80 Вт/ВА. Класс защиты устройства: IP20. Диапазон рабочих температур устройства: от –5 °С до 45 °С. Размеры: (Д x Ш x Г): 90 x 144 x 64 мм. Ширина модуля (DIN-рейка): 8 MW.</p>			
	DA-M-0.4.2	2СКА006220А0395	1

Активаторы жалюзи

Описание	Артикул	Код заказа	Упаковка/шт.
 <p>Активатор жалюзи 4-канальный Управление четырьмя независимыми приводами жалюзи или рольставень. Шина может быть подключена через закрытую клеммную колодку. Программирование только с напряжением на шине через веб-интерфейс системной точки доступа. Рассеиваемая мощность: 2 Вт. Напряжение на шине: 24 В. Выходы: 4. Подходит для АСЗ (напряжение на выходе: 230 В~) Номинальный ток: 6 А, cos φ0,45. Класс защиты устройства: IP20. Диапазон рабочих температур устройства: от –5 °С до 45 °С. Размеры: (Д x Ш x Г): 90 x 72 x 64 мм. Ширина модуля (DIN-рейка): 4 MW.</p>			
	BA-M-0.4.1	2СДГ510011R0011	1

Приводные элементы отопительной системы и фанкойла

Описание	Артикул	Код заказа	Упаковка/шт.
 <p>Активатор отопления 6-канальный Управление термoeлектрическими приводами в системах отопления/охлаждения. Выходы оснащены защитой от короткого замыкания и перегрузки. Шина может быть подключена через закрытую клеммную колодку. Программирование только с напряжением на шине через веб-интерфейс системной точки доступа. Рассеиваемая мощность: 2 Вт. Напряжение на шине: 24 В. Выходы: 6 Подходит для омической нагрузки. Номинальный ток: 160 мА. Класс защиты устройства: IP20. Диапазон рабочих температур устройства: от –5 °С до 45 °С. Размеры: (Д x Ш x Г): 90 x 72 x 64 мм. Ширина модуля (DIN-рейка): 4 MW.</p>			
	HA-M-0.6.1	2СДГ510008R0011	1
 <p>Активатор отопления 12-канальный Управление термoeлектрическими приводами в системах отопления/охлаждения. Выходы оснащены защитой от короткого замыкания и перегрузки. Шина может быть подключена через закрытую клеммную колодку. Программирование только с напряжением на шине через веб-интерфейс системной точки доступа. Рассеиваемая мощность: 4 Вт. Напряжение на шине: 24 В. Выходы: 12 Подходит для омической нагрузки. Номинальный ток: 160 мА. Класс защиты устройства: IP20. Диапазон рабочих температур устройства: от –5 °С до 45 °С. Размеры: (Д x Ш x Г): 90 x 144 x 64 мм. Ширина модуля: 8 MW.</p>			
	HA-M-0.12.1	2СДГ510009R0011	1
 <p>Активатор фанкойла, MDRС Управление конвекторами приточных вентиляторов. Поддержка двух- и четырёхтрубной системы отопления и охлаждения. Скорость вращения вентилятора можно переключать с помощью функции переключения или шагового переключения. Три контакта для переключения вентилятора с тремя скоростями. Два контакта для активации клапанов отопления и охлаждения. Поддержка клапанов 24 В и 230 В. Два бинарных входа для подключения контактов датчика точки росы и конденсации. Напряжение сканирования обеспечивается устройством. Соединение на шине обеспечивается с помощью модуля ввода-вывода. Программирование только с напряжением на шине через веб-интерфейс системной точки доступа. Напряжение на шине: 24 В. Входы: 2 Напряжение: 10 В~. Выходы: 3 нормально открытых контакта, беспотенциальных. Подходит для АСЗ (напряжение на выходе: 230 В~) Номинальный ток: 6 А. Класс защиты устройства: IP20. Диапазон рабочих температур устройства: от –5 °С до 45 °С. Размеры: (Д x Ш x Г): 90 x 108 x 64,5 мм. Ширина модуля (DIN-рейка): 6 MW.</p>			
	FCA-M-2.3.1	2СДГ510010R0011	1



Sky Niessen и ABB i-bus® KNX

Элементы и решения для интеллектуального управления зданием

KNX вдохнёт жизнь в Ваш дом. Удобство, безопасность и предусмотрительность

В гостиной всегда царит приятное тепло, в спальне комфортная прохлада, освещение подходит случаю, а жалюзи сами корректируют своё положение в зависимости от погоды и времени суток. Так здорово, когда сохранение уютной атмосферы не требует усилий. Благодаря умной сети управления зданием компании АББ.



УМНОЕ ЗДАНИЕ

Комнаты, использующие интеллект, для заботы о тех, кто в них бывает. Современные системы автоматизации зданий достигли небывалой эффективности и способны исполнять самые разные требования людей, живущих или работающих в здании. Адаптивные решения многократно улучшают функциональность дома, снабжая его искусственным интеллектом. Они создают среду, позволяющую свободно общаться и творить. Непревзойденная эффективность — огромный шаг навстречу будущему.





Sky Niessen KNX

На благо каждого пользователя

В основе серии Sky Niessen лежит концепция комбинируемости, образующая целый спектр интеллектуальных продуктов. Искусно сочетая их, мы создаем решения, отвечающие именно Вашим индивидуальным интересам. Наши системы оптимизируют безопасность и энергоэффективность жилых домов и коммерческих зданий. Спроектированные с использованием персонального подхода решения Sky Niessen обеспечивают поразительный уровень комфорта каждого пользователя. Умные системы неустанно следят за Вашей безопасностью и сохранностью Вашего имущества. Одновременно они помогают экономить электроэнергию, так как потребляют ровно столько, сколько необходимо для работы.

—
01 Сенсор KNX клавишный,
2-канальный



—
01

—
02 Сенсор KNX 2-клавишный,
4-канальный



—
02

—
03 Датчик движения KNX



—
03

—
04 Комнатный
термостат KNX



—
04



—
Sky Niessen
предлагает широкие
возможности
персонализации
с помощью
специальных иконок.



- Множество функций: включение/выключение, регулирование освещения, управление жалюзи, передача данных с датчиков, реализация сценариев и другие.
- Имеет 10 логических каналов.
- Последовательный исполнительный привод.
- Логические схемы.
- Элемент управления: переключающие контакты.

УМНОЕ ЗДАНИЕ

Прямой дорогой к успеху. Система автоматизации здания — мощный инструмент, объединяющий разнообразные функции в единую, целостную сеть для создания комфортабельной и продуктивной среды. Уже сегодня, с перспективой на будущее.





Sky Niessen. KNX. Автоматизация здания

Сенсоры

Описание	Артикул	Код заказа	Упаковка/шт.
 <p>1/2-кнопочный сенсор Со встроенным датчиком температуры. Поддержка функций инновационной концепции цветоиндикации (жёлтый = освещение, синий = жалюзи, оранжевый = комнатный термостат, пурпурный = сценарий, белый = нейтр./функция не назначена) или стандартной подсветки красного/зелёного цвета. Со встроенным шинным коплером KNX. Шина может быть подключена через закрытую клеммную колодку. Элемент управления: переключающие контакты вверх/вниз. Элементы индикации: два светодиода на клавишу через отдельный объект связи для индикации состояния (красный/зелёный/выкл.) или ориентационной подсветки. Соединения: клемма соединения KNX-линии и шины. Номинальное напряжение: 24 В-, +5 В/-5 В. Диапазон рабочих температур устройства: от -5 °С до 45 °С. Устанавливается с накладками SR-1-85, SRL-1-85, SRD-1-85, SRB-1-85 и SRS-1-85.</p>	6108/06-500	2СКА006133А0221	1
 <p>2/4-кнопочный сенсор Со встроенным датчиком температуры. Поддержка функций инновационной концепции цветоиндикации (жёлтый = освещение, синий = жалюзи, оранжевый = комнатный термостат, пурпурный = сценарий, белый = нейтр./функция не назначена) или стандартной подсветки красного/зелёного цвета. Со встроенным шинным коплером KNX. Шина может быть подключена через закрытую клеммную колодку. Элемент управления: переключающие контакты вверх/вниз. Элементы индикации: два светодиода на клавишу через отдельный объект связи для индикации состояния (красный/зелёный/выкл.) или ориентационной подсветки. Соединения: клемма соединения KNX-линии и шины. Номинальное напряжение: 24 В-, +5 В/-5 В. Диапазон рабочих температур устройства: от -5 °С до 45 °С. Устанавливается с накладками SR-2-85, SRL-2-L-85, SRD-2-R-85, SRB-2-85, SRS-2-L-85 и SRS-2-R-85.</p>	6108/07-500	2СКА006133А0223	1
 <p>Комнатный терморегулятор KNX с дисплеем Элемент управления с функцией комнатного терморегулятора для управления микроклиматом (отоплением/кондиционированием). Отображение заданных значений температуры. Конфигурация типа master/slave. Со встроенным шинным коплером KNX. Шина может быть подключена через закрытую клеммную колодку. Элементы индикации: ЖК-экран, отображающий режим работы и температуру. Соединения: клемма соединения KNX-линии и шины. Номинальное напряжение/ток: 24 В-/5 мА. Диапазон рабочих температур устройства: от -5 °С до 45 °С. Устанавливается с накладками CP-RTC-85 для терморегулятора или накладками CP-RTC-FC-85 для регулятора фанкойла.</p>	6108/18-500	2СКА006134А0319	1

Описание	Артикул	Код заказа	Упаковка/шт.
 <p>Комнатный терморегулятор, RTC с 5-канальным универсальным входом Элемент управления с функцией комнатного терморегулятора для включения активаторов отопления, вентиляции и фанкойлов. С отображением заданной температуры, конфигурацией «ведущий/ведомый» и управлением базовой нагрузкой. С универсальными входами: а) макс. 5 бинарных входов, б) 4 бинарных входа и 1 аналоговый вход для включения датчиков с внешним источником питания 1-10 В/0-10 В или с) 2 бинарных входа и 1 аналоговый вход для включения датчиков с внешним источником питания 1-10 В/0-10 В и внешним датчиком температуры RT1000 или DP4-T-1. Отображение заданных значений температуры. Конфигурация типа master/slave. Со встроенным шинным коплером KNX. Шина может быть подключена через закрытую клеммную колодку. Элементы индикации: ЖК-экран, отображающий режим работы и температуру. Соединения: клемма соединения KNX-линии и шины. Номинальное напряжение/ток: 24 В-/5 мА. Входы: 5. Напряжение для опроса: бинарные вводы, присутствие и/или контакт окна. Контрольные/сигнальные выходы: 1,0-10 В (пасс.). Диапазон рабочих температур устройства: от -5 °С до 45 °С. Устанавливается с накладками CP-CO-85.</p>	6109/18-500	2СКА006134А0315	1
 <p>Комнатный терморегулятор, RTC с датчиком CO₂ и влажности и 5-канальным универсальным входом Элемент управления с функцией комнатного терморегулятора и датчиком CO₂, влажности/давления воздуха для включения активаторов отопления, вентиляции и фанкойлов. С отображением заданной температуры, конфигурацией «ведущий/ведомый» и управлением базовой нагрузкой. С универсальными входами: а) макс. 5 бинарных входов, б) 4 бинарных входа и 1 аналоговый вход для включения датчиков с внешним источником питания 1-10 В/0-10 В или с) 2 бинарных входа и 1 аналоговый вход для включения датчиков с внешним источником питания 1-10 В/0-10 В и внешним датчиком температуры RT1000/DP4-T-1. Отображение заданных значений температуры. Конфигурация типа master/slave. Со встроенным шинным коплером KNX. Шина может быть подключена через закрытую клеммную колодку. Элементы индикации: ЖК-экран, отображающий режим работы и температуру. Соединения: клемма соединения KNX-линии и шины. Номинальное напряжение/ток: 24 В-/5 мА. Входы: 5. Напряжение для опроса: бинарные вводы, присутствие и/или контакт окна. Контрольные/сигнальные выходы: 1,0-10 В (пасс.). Диапазон рабочих температур устройства: от -5 °С до 45 °С.</p>	6109/28-500	2СКА006134А0317	1
 <p>Датчик движения KNX 180° Детектор движения с возможностью подключения не более четырёх каналов. Диапазон обнаружения. Фронтальная плоскость: 6 м. Горизонтальная плоскость: 6 м. Предельное значение интенсивности света: 5-150 лк. Угол обнаружения: 180°. Положение монтажа: вертикальное. Высота монтажа: 1,1 м. Диапазон рабочих температур устройства: от -5 °С до 45 °С. Устанавливается с накладками CP-MD-85 (в комплектацию входит монтажная решетка без зажимов).</p>	6122/98-509	2СКА006132А0307	1

Sky Niessen. KNX. Автоматизация здания

Накладки

Цвет	Артикул	Код заказа	Упаковка/шт.
	Клавиша одинарная free@home, SKY Накладка для одноклавишного сенсора KNX: арт. 6108/06-500. Без символов.		
Белый	SR-1-85 BL	2CLA852620A1101	1
Серебряный	SR-1-85 PL	2CLA852620A1301	1
Чёрный бархат	SR-1-85 NS	2CLA852620A1501	1
Нержавеющая сталь	SR-1-85 AI	2CLA852620A1401	1
Античная латунь	SR-1-85 OE	2CLA852620A1201	1

	Клавиша одинарная free@home, SKY, с символом освещения Накладка для одноклавишного сенсора KNX: арт. 6108/06-500. С символом освещения.		
Белый	SRL-1-85 BL	2CLA852626A1101	1
Серебряный	SRL-1-85 PL	2CLA852626A1301	1
Чёрный бархат	SRL-1-85 NS	2CLA852626A1501	1
Нержавеющая сталь	SRL-1-85 AI	2CLA852626A1401	1
Античная латунь	SRL-1-85 OE	2CLA852626A1201	1

	Клавиша одинарная free@home, SKY, с символом светорегулятора Накладка для одноклавишного сенсора KNX: арт. 6108/06-500. С символом регулирования освещения.		
Белый	SRD-1-85 BL	2CLA852625A1101	1
Серебряный	SRD-1-85 PL	2CLA852625A1301	1
Чёрный бархат	SRD-1-85 NS	2CLA852625A1501	1
Нержавеющая сталь	SRD-1-85 AI	2CLA852625A1401	1
Античная латунь	SRD-1-85 OE	2CLA852625A1201	1

	Клавиша одинарная free@home, SKY, с символом жалюзи Накладка для одноклавишного сенсора KNX: арт. 6108/06-500. С символом жалюзи.		
Белый	SRB-1-85 BL	2CLA852623A1101	1
Серебряный	SRB-1-85 PL	2CLA852623A1301	1
Чёрный бархат	SRB-1-85 NS	2CLA852623A1501	1
Нержавеющая сталь	SRB-1-85 AI	2CLA852623A1401	1
Античная латунь	SRB-1-85 OE	2CLA852623A1201	1

	Клавиша одинарная free@home, SKY, с символом сцены Накладка для одноклавишного сенсора KNX: арт. 6108/06-500. С символом сценария.		
Белый	SRS-1-85 BL	2CLA852627A1101	1
Серебряный	SRS-1-85 PL	2CLA852627A1301	1
Чёрный бархат	SRS-1-85 NS	2CLA852627A1501	1
Нержавеющая сталь	SRS-1-85 AI	2CLA852627A1401	1
Античная латунь	SRS-1-85 OE	2CLA852627A1201	1

Цвет	Артикул	Код заказа	Упаковка/шт.
	Клавиша двойная free@home, SKY Накладка для двухклавишного сенсора KNX: арт. 6108/07-500. Без символов. Подходит для установки на левую и правую сторону сенсора KNX.		
Белый	SR-2-85 BL	2CLA852640A1101	1
Серебряный	SR-2-85 PL	2CLA852640A1301	1
Чёрный бархат	SR-2-85 NS	2CLA852640A1501	1
Нержавеющая сталь	SR-2-85 AI	2CLA852640A1401	1
Античная латунь	SR-2-85 OE	2CLA852640A1201	1

	Клавиша двойная левая free@home, SKY, с символом освещения Накладка для двухклавишного сенсора KNX: арт. 6108/07-500. С символом освещения. Подходит для установки на левую сторону сенсора KNX.		
Белый	SRL-2-L-85 BL	2CLA852642A1101	1
Серебряный	SRL-2-L-85 PL	2CLA852642A1301	1
Чёрный бархат	SRL-2-L-85 NS	2CLA852642A1501	1
Нержавеющая сталь	SRL-2-L-85 AI	2CLA852642A1401	1
Античная латунь	SRL-2-L-85 OE	2CLA852642A1201	1

	Клавиша двойная правая free@home, SKY, с символом освещения Накладка для двухклавишного сенсора KNX: арт. 6108/07-500. С символом освещения. Подходит для установки на правую сторону сенсора KNX.		
Белый	SRL-2-R-85 BL	2CLA852648A1101	1
Серебряный	SRL-2-R-85 PL	2CLA852648A1301	1
Чёрный бархат	SRL-2-R-85 NS	2CLA852648A1501	1
Нержавеющая сталь	SRL-2-R-85 AI	2CLA852648A1401	1
Античная латунь	SRL-2-R-85 OE	2CLA852648A1201	1

	Клавиша двойная левая free@home, SKY, с символом светорегулятора Накладка для двухклавишного сенсора KNX: арт. 6108/07-500. С символом регулирования освещения. Подходит для установки на левую сторону сенсора KNX.		
Белый	SRD-2-L-85 BL	2CLA852641A1101	1
Серебряный	SRD-2-L-85 PL	2CLA852641A1301	1
Чёрный бархат	SRD-2-L-85 NS	2CLA852641A1501	1
Нержавеющая сталь	SRD-2-L-85 AI	2CLA852641A1401	1
Античная латунь	SRD-2-L-85 OE	2CLA852641A1201	1

Sky Niessen. KNX. Автоматизация здания

Накладки

Цвет	Артикул	Код заказа	Упаковка/шт.
	Кнопка двойная правая free@home, SKY, с символом светорегулятора Накладка для двухклавишного сенсора KNX: арт. 6108/07-500. С символом регулирования освещения. Подходит для установки на правую сторону сенсора KNX.		
Белый	SRD-2-R-85 BL	2CLA852640A2101	1
Серебряный	SRD-2-R-85 PL	2CLA852640A2301	1
Чёрный бархат	SRD-2-R-85 NS	2CLA852640A2501	1
Нержавеющая сталь	SRD-2-R-85 AI	2CLA852640A2401	1
Античная латунь	SRD-2-R-85 OE	2CLA852640A2201	1

	Кнопка двойная free@home, SKY, с символом жалюзи Накладка для двухклавишного сенсора KNX: арт. 6108/07-500. С символом жалюзи. Подходит для установки на левую и правую сторону сенсора KNX.		
Белый	SRB-2-85 BL	2CLA852643A1101	1
Серебряный	SRB-2-85 PL	2CLA852643A1301	1
Чёрный бархат	SRB-2-85 NS	2CLA852643A1501	1
Нержавеющая сталь	SRB-2-85 AI	2CLA852643A1401	1
Античная латунь	SRB-2-85 OE	2CLA852643A1201	1

Цвет	Артикул	Код заказа	Упаковка/шт.
	Накладка для комнатного терморегулятора KNX Накладка с символом комнатного терморегулятора для комнатного терморегулятора KNX: арт. 6108/18-500.		
Белый	CP-RTC-85 BL	2CLA854060A1101	1
Серебряный	CP-RTC-85 PL	2CLA854060A1301	1
Чёрный бархат	CP-RTC-85 NS	2CLA854060A1501	1
Нержавеющая сталь	CP-RTC-85 AI	2CLA854060A1401	1
Античная латунь	CP-RTC-85 OE	2CLA854060A1201	1

	Накладка для регулятора фанкойла KNX Накладка с символами управления фанкойла для комнатного терморегулятора KNX: арт. 6108/18-500.		
Белый	CP-RTC-FC-85 BL	2CLA855420A1101	1
Серебряный	CP-RTC-FC-85 PL	2CLA855420A1301	1
Чёрный бархат	CP-RTC-FC-85 NS	2CLA855420A1501	1
Нержавеющая сталь	CP-RTC-FC-85 AI	2CLA855420A1401	1
Античная латунь	CP-RTC-FC-85 OE	2CLA855420A1201	1

Sky Niessen. KNX. Автоматизация здания

Накладки



Кнопка двойная левая free@home, SKY, с символом сцены
Накладка для двухклавишного сенсора KNX: арт. 6108/07-500.
С символом сценария.
Подходит для установки на левую сторону сенсора KNX.

Белый	SRS-2-L-85 BL	2CLA852644A1101	1
Серебряный	SRS-2-L-85 PL	2CLA852644A1301	1
Чёрный бархат	SRS-2-L-85 NS	2CLA852644A1501	1
Нержавеющая сталь	SRS-2-L-85 AI	2CLA852644A1401	1
Античная латунь	SRS-2-L-85 OE	2CLA852644A1201	1



Кнопка двойная правая free@home, SKY, с символом сцены
Накладка для двухклавишного сенсора KNX: арт. 6108/07-500.
С символом сценария.
Подходит для установки на правую сторону сенсора KNX.

Белый	SRS-2-R-85 BL	2CLA852647A1101	1
Серебряный	SRS-2-R-85 PL	2CLA852649A1301	1
Чёрный бархат	SRS-2-R-85 NS	2CLA852649A1501	1
Нержавеющая сталь	SRS-2-R-85 AI	2CLA852649A1401	1
Античная латунь	SRS-2-R-85 OE	2CLA852647A1201	1



Накладка для комнатного терморегулятора KNX с датчиком CO₂/влажности
Накладка для комнатного терморегулятора KNX на пять постов и датчика CO₂/влажности комнатного терморегулятора: арт. 6109/18-500 и 6109/28-500.

Белый	CP-CO-85 BL	2CLA855430A1101	1
Серебряный	CP-CO-85 PL	2CLA855430A1301	1
Чёрный бархат	CP-CO-85 NS	2CLA855430A1501	1
Нержавеющая сталь	CP-CO-85 AI	2CLA855430A1401	1
Античная латунь	CP-CO-85 OE	2CLA855430A1201	1



Накладка для датчика движения KNX
Накладка для датчиков движения KNX: арт. 6122/98-509.

Белый	CP-MD-85 BL	2CLA854150A1101	1
Серебряный	CP-MD-85 PL	2CLA854150A1301	1
Чёрный бархат	CP-MD-85 NS	2CLA854150A1501	1
Нержавеющая сталь	CP-MD-85 AI	2CLA854150A1401	1
Античная латунь	CP-MD-85 OE	2CLA854150A1201	1

Схемы и размеры

Наша задача — облегчить Вашу работу. Мы подготовили эти дополнительные материалы, чтобы сэкономить Ваше время. Здесь просто и понятно представлена вся техническая информация, схемы и размеры каждого нашего изделия, чтобы Вы без труда разобрались во всех нюансах.

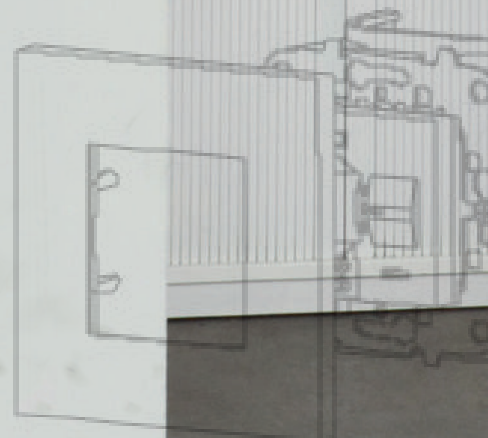
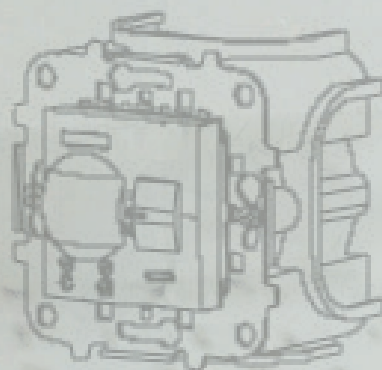
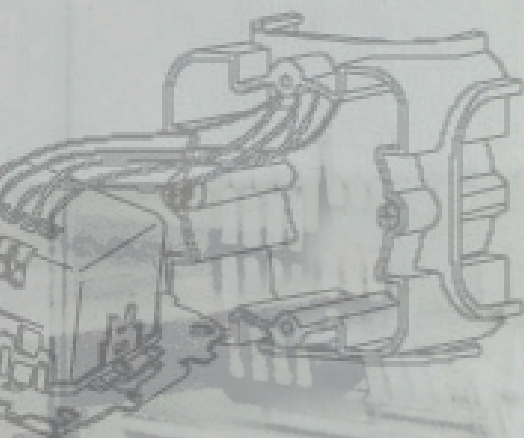
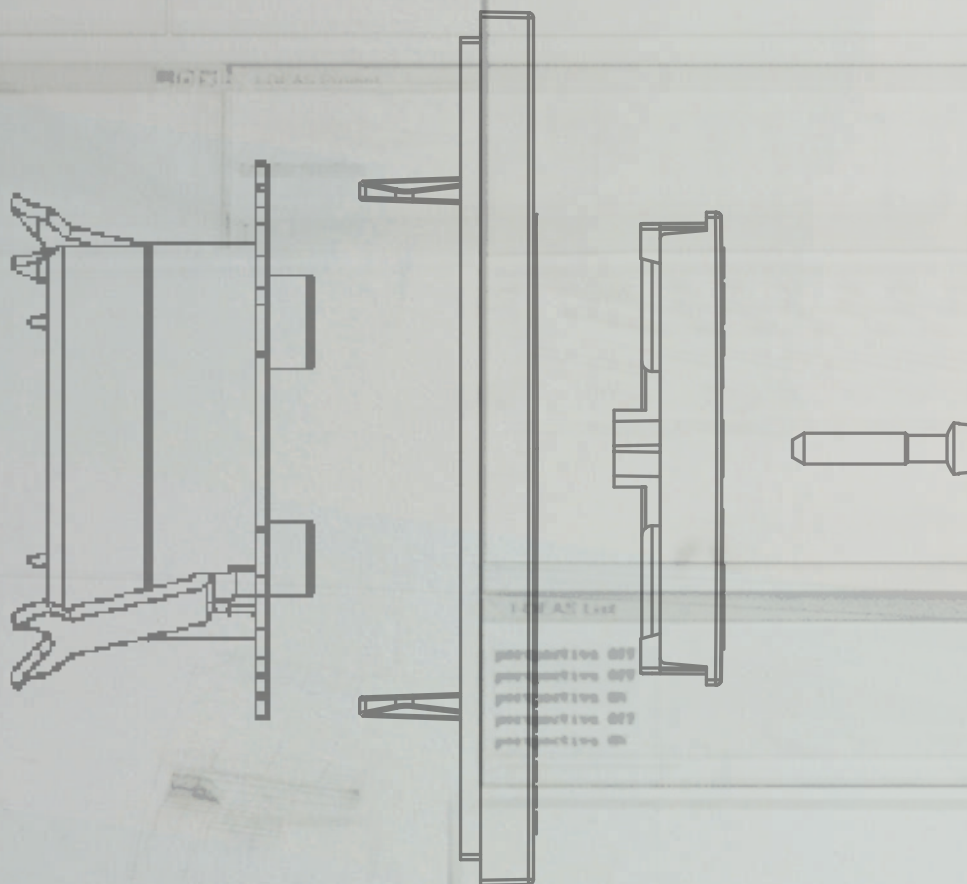



Схемы подключения

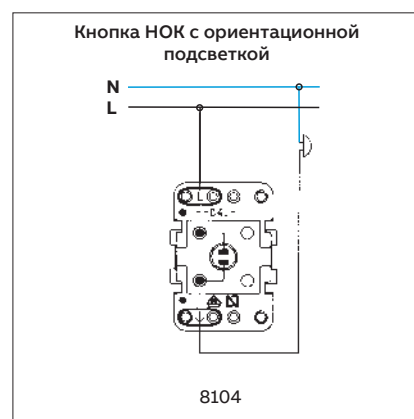
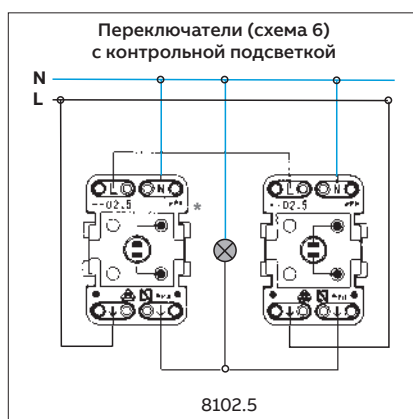
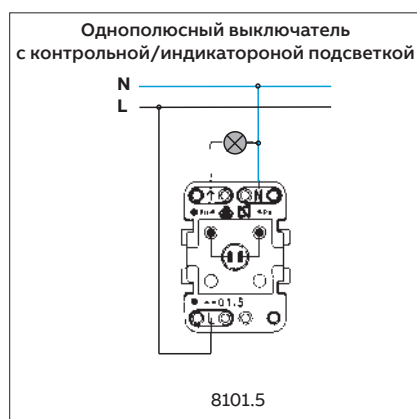
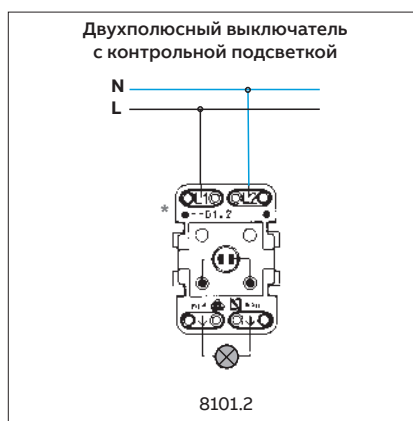
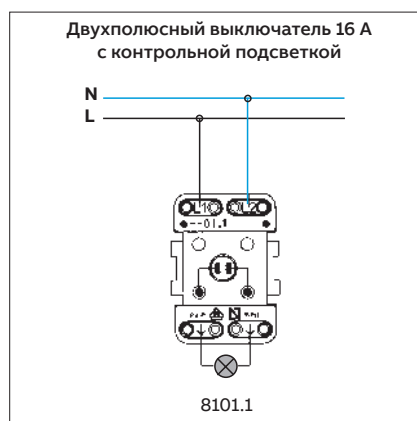
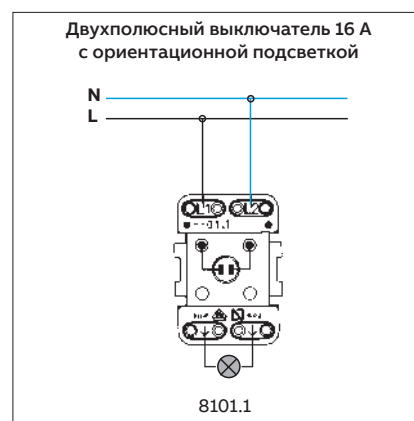
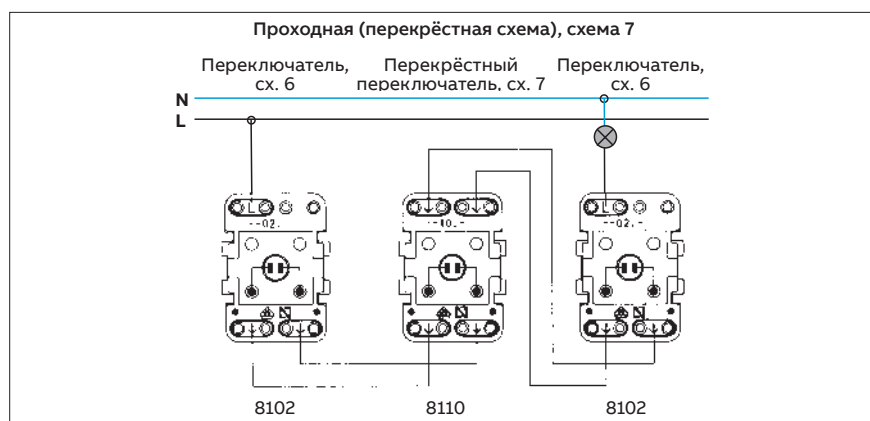
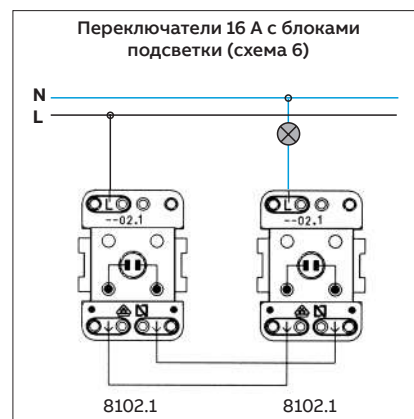
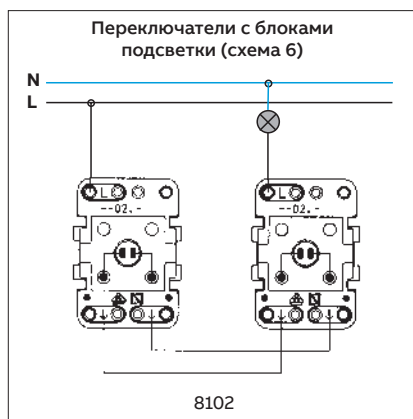
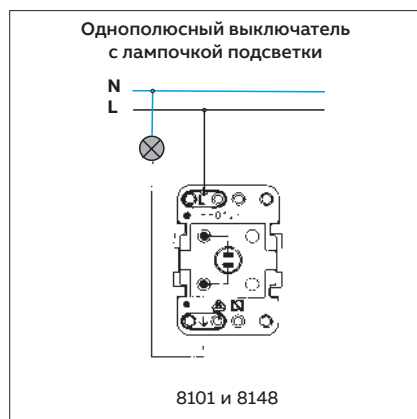

* Обозначение «<>» указывает точку подключения лампы ориентационной подсветки.

* Обозначение pil указывает точку подключения лампы контрольного устройства.

Схемы подключения

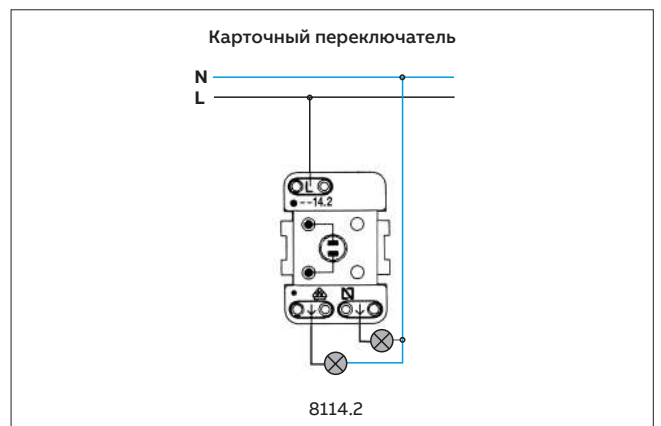
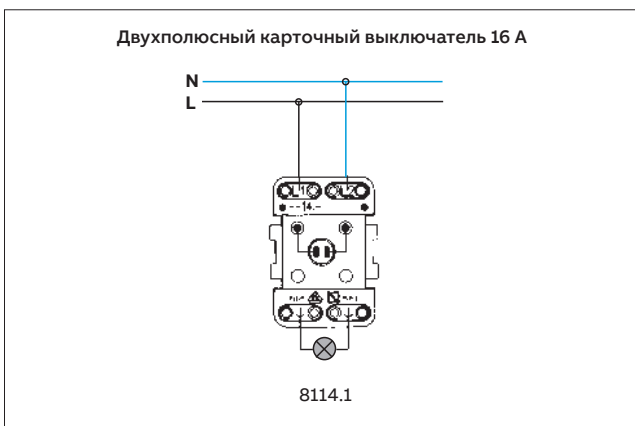
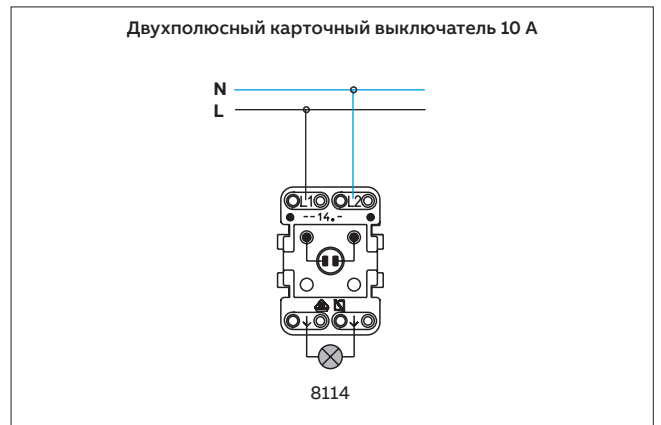
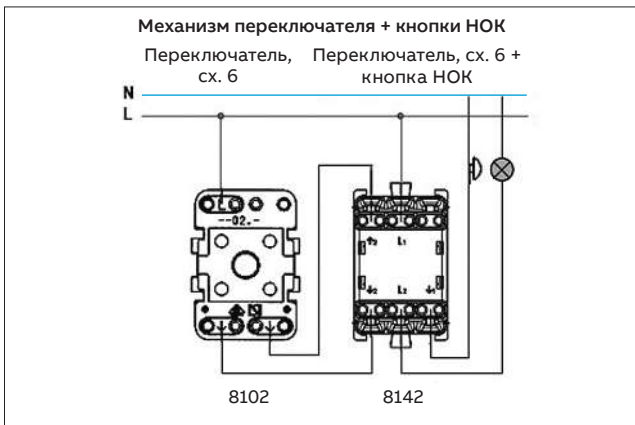
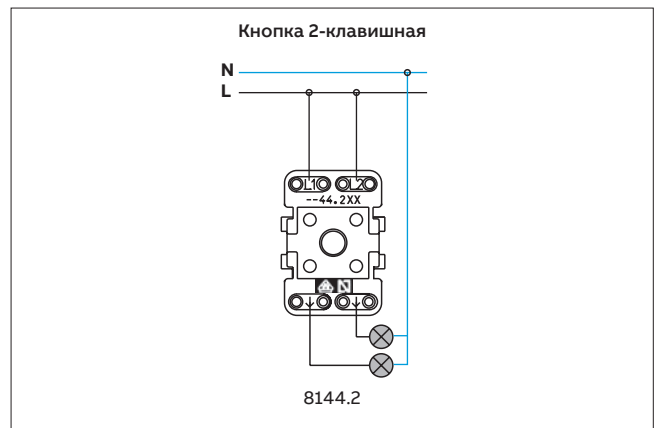
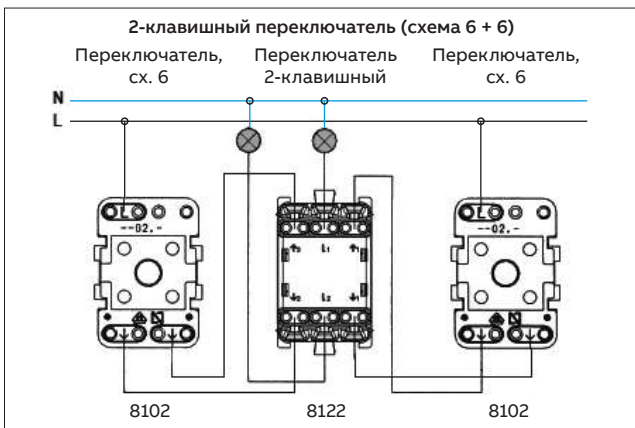
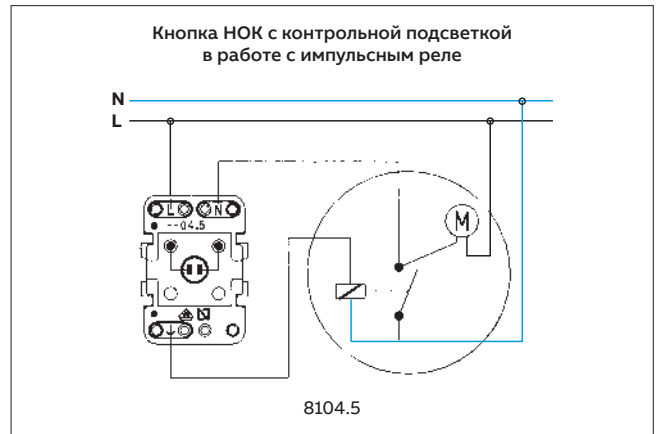
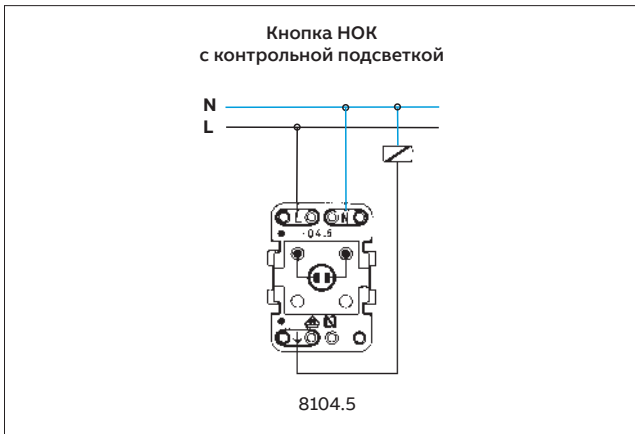

Схемы подключения

Карточный выключатель с задержкой отключения 8114.5

ТЕХНИЧЕСКАЯ ИНФОРМАЦИЯ

- Номинальное напряжение: 127 В~, 60 Гц;
230 В~, 50 Гц.

Работает со всеми видами нагрузок

1. Лампы накаливания, высоковольтные галогенные лампы, НВ галогенные лампы с электронным или индуктивным трансформатором и электродвигателями.

При 230 В~, 50 Гц номинальная мощность равна 3000 ВА.

При 127 В~, 60 Гц номинальная мощность равна 1600 ВА.

2. Люминесцентные лампы.

При 230 В~, 50 Гц номинальная мощность равна 1300 ВА.

При 127 В~, 60 Гц номинальная мощность равна 700 ВА.

Особенности

Срабатывает при наличии карточки в механизме.

1. Включает нагрузку при введении карточки. Нагрузка остаётся включённой до тех пор, пока карточка остаётся в механизме.
2. При извлечении карточки нагрузка отключается с задержкой по времени, установленной заранее.

Монтаж

1. Установите и зафиксируйте механизм (1) в монтажной коробке (винтами).
2. Установите рамку (2) на механизм.
3. Установите кронштейн (3) на механизм. Зафиксируйте при помощи винтов.
4. Установите центральную накладку (4) на кронштейн.



Схема подключения



Установка времени задержки отключения

Время задержки отключения выставляется при помощи поворотного потенциометра на панели механизма выключателя.

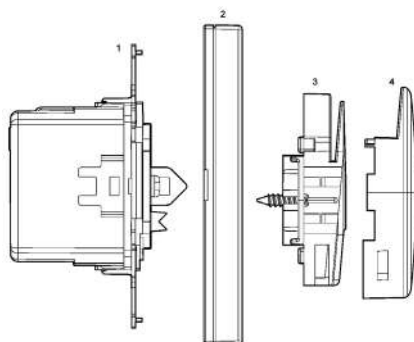
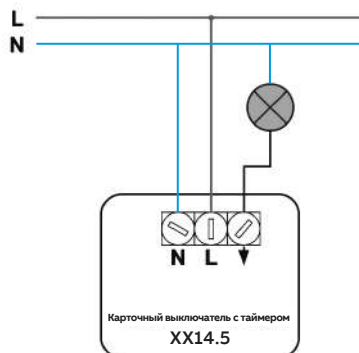
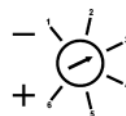

Шаг	Время до отключения
1	5 с
2	10 с
3	20 с
4	30 с
5	60 с
6	90 с

Выключатель поворотный с ключом на 2 положения. С фиксацией (8153) и без фиксации (8153.2)

Схема для выключателя/кнопки
8153/8153.2

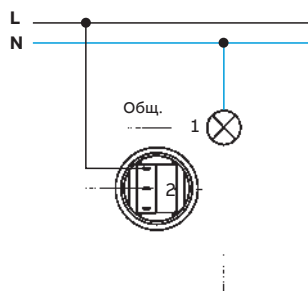

Положение клавиши	Активные контакты
1	Общ. и 1
2	Общ. и 2

Схема для переключателя

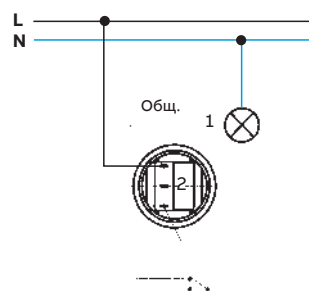

Выключатель жалюзи (электромеханический) 8144 и 8144.1

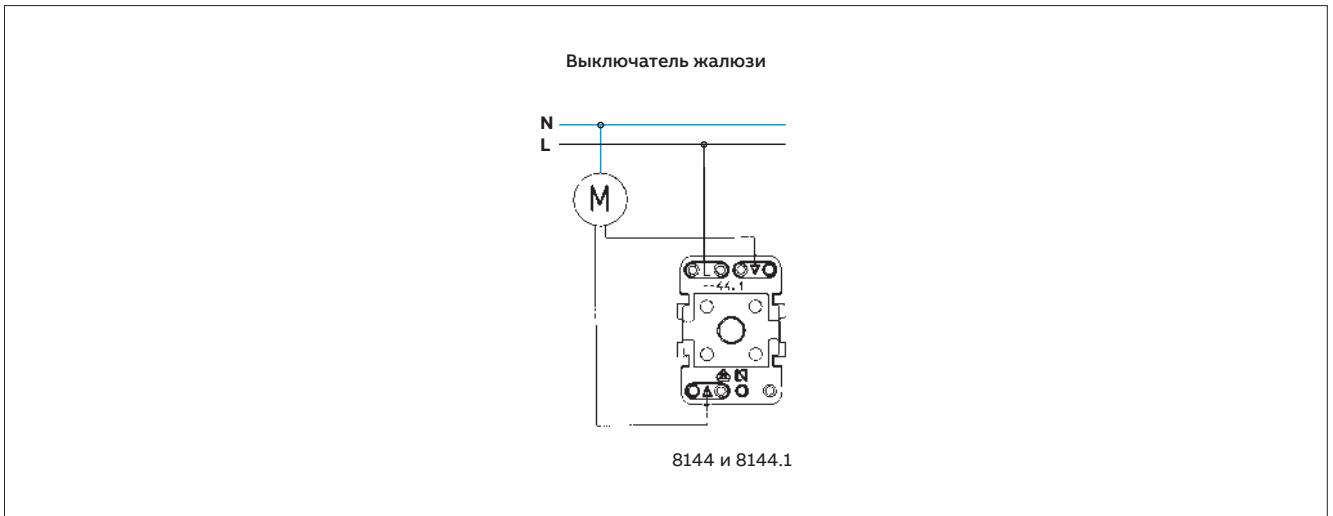

Выключатель жалюзи электронный 8130.3

230 В~, ±10 %, 50 Гц
Номинальная мощность:
2 x 700 Вт/ВА.

Функции:

- (PERS): обычное управление жалюзи/ролетами/рольставнями (движение вверх/вниз). Возможность дополнительного управления изделием 8130.3 при помощи арт. 8144.x.
 - (LAMAS): управление углом наклона ламелей. Возможность дополнительного управления изделием 8130.3 при помощи арт. 8144.x.
 - (С): центральное управление. Один 8130.3 может централизованно управлять всеми 8130.3 в линии.
- Диапазон рабочих температур: от 0 °С до +35 °С.
Монтажные лапки в комплекте.
Клавиша для механизма: арт. 8530.

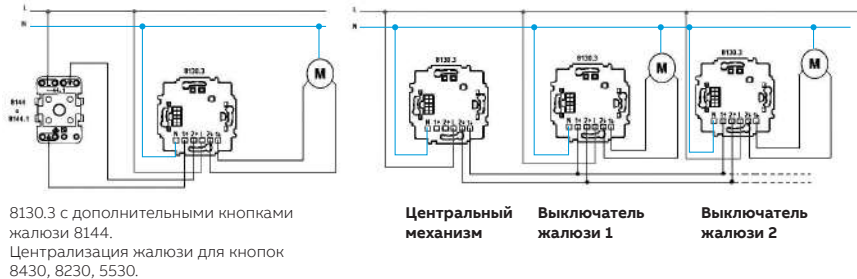

Зарядное устройство USB, 2 x 750 мА или 1 x 1500 мА 8185

1. Технические характеристики

Ном. напряжение на входе: 100–240 В~, ±10 %.

Ном. частота на входе: 50–60 Гц.

Ном. ток на входе

8185 и N2285: 0,20 А пер. тока при макс. нагрузке.

N2185: 0,12 А пер. тока при макс. нагрузке.

Ток в режиме ожидания: 230 В~, ≤0,3 Вт.

Ном. напряжение на выходе: 5 В пост. тока, ±5 %.

Номинальный ток на выходе:

8185 и N2285: 1500 мА при 5 В пост. тока.

N2185: 750 мА при 5 В пост. тока.

Рабочая температура

8185 и N2285: от 0 °С до +35 °С.

N2185: от 0 °С до +45 °С.

Энергоэффективность

8185 и N2285: ≥71%.

N2185: ≥66%.

2. Электробезопасность

Стандарт безопасности: EN60950-1.

Стандарт безопасности: II. НВ-оборудование.

Разъединение (осн. сек.): преобразователь с гальванической изоляцией.

3. Среднее время заряда для устройств с литий-ионными полимерными аккумуляторами (для 8185 или N2285)

– 80% заряда <1 ч 15 мин.

– 100% заряда <2 ч 05 мин.

4. Примеры монтажа и использования.

5. Схемы подключения

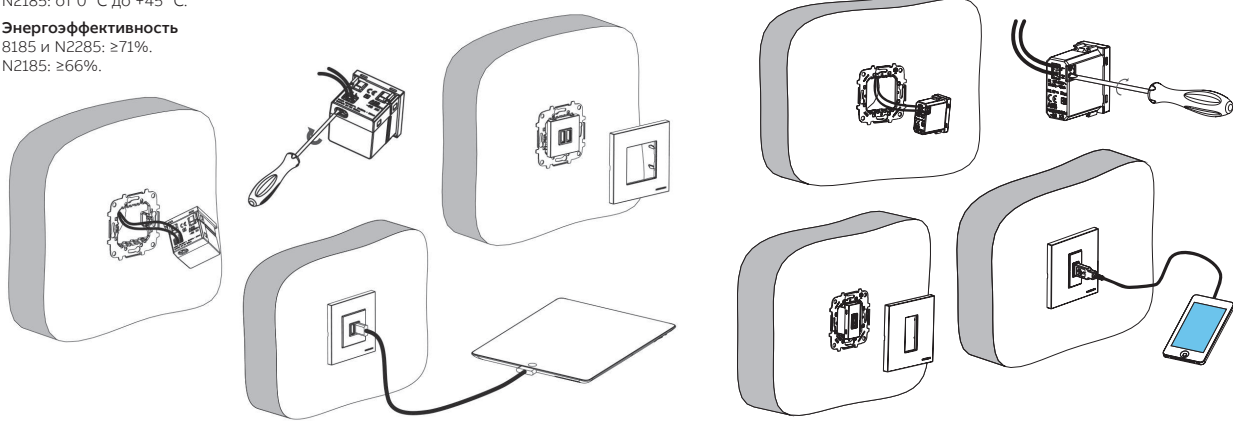
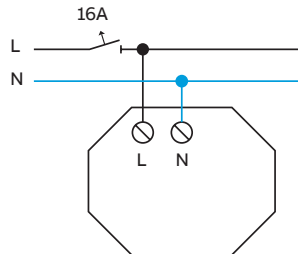

Зарядное устройство USB 2000 мА (2 x 2000 мА) 8185.2 и 8185.3

1. Технические характеристики

Ном. напряжение на входе: 100–230 В~, ±10 %.

Ном. частота на входе: 50–60 Гц.

Ном. ток на входе: <0,2 А пер. тока при макс. нагрузке

Ток в режиме ожидания: <10 мВт при 230 В~, без нагрузки.

Ном. напряжение на выходе: 5 В пост. тока, ±5 %.

Выходной ток на один выход: 2000 мА при 5 В пост. тока.

Рабочая температура

от 0 °С до +45 °С — установка одного зарядного устройства USB N2185.2 или 8185.2.

от 0 °С до +30 °С — установка одного зарядного устройства USB 8185.3 или двух устройств N2185.2

Энергоэффективность: ≥79%.

2. Схема электрического соединения

Рис. 1. Схема 8185.2



Рис. 2. Схема 8185.3



3. Установка

3.2. Установка зарядного устройства USB с одним выходом 8185.2.

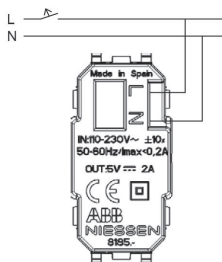
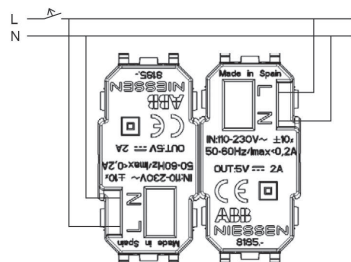
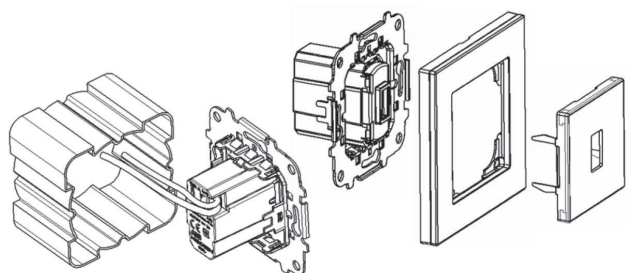

3.3. Рис. 5. Установка зарядного устройства USB с двумя выходами 8185.3

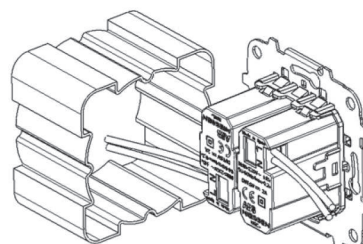

Розетки TV-R

Технические характеристики

- Подключение коаксиального кабеля с волновым сопротивлением 75 Ом (винтовое с обжимной планкой).
- Основания полностью армированы металлическим сплавом ZAMAK.
- Соответствие стандартам: EN 50083-1:1993, EN 50083-2:2001, EN 61000-6-1:2001, EN 61000-4-2:1995 ESD 15KV AD, 8KV CD, EN 50083-4:1998.
- Для монтажа в монтажную коробку (универсальную) Ø 60 мм.



Важно! Подключение телевизионных розеток при последовательном распределении должно производиться в соответствии с рисунком слева. Кабель, идущий от предыдущей розетки, подключается к правой клемме, а кабель, идущий к следующей розетке, к левой клемме.

Артикул	8150	8150.3	8150.7	8150.8
Монтаж	Оконечная		Промежуточная	
Подключение	Винтовое с обжимной планкой			
Выходные разъемы	Штекер IEC Ø 9,52 мм			
	Гнездо IEC Ø 9,52 мм			
Частотный диапазон	MGЦ	Штекер IEC Ø 9,52 мм		
	C2	5-862	5-68/118-862	13-862
	C1	5-862	5-68/118-862	13-862
Базовые потери	FM	10,0 ±0,7	1,1 ±0,3	25,0 ±1,5
	DAB	10,0 ±1,5	R: 0,3 ±0,1	25,0 ±1,5
	VHF	4,0 ±1,5	TV 0,9 ±0,3	8,0 ±0,7
Потери на разветвлении	FM	-	-	2,0 ±0,5
	VHF	-	-	2,0 ±0,5
	UHF	-	-	1,3 ±0,4
Направленность	FM	-	>12	>25
	TV	-	>9	>13
Изоляция	FM	>14	>18	>16
	TV	>14	>16	>15
Обратные потери	FM	>18	>16	>12
	TV	>10	>18	>12

Примечание. Устройство 8150.3 подходит для кабельного телевидения CATV.

Схема подключения MATV. Тип «звезда»

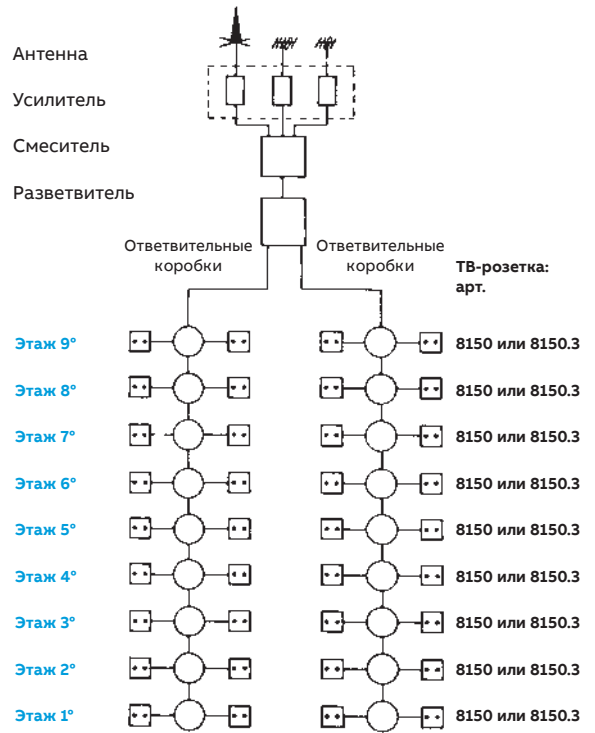

На данной схеме все розетки оконечные. В равной степени можно использовать 8150 или 8150.3.

Схема подключения MATV. Схема подключения «шлейф» (последовательная)



Схема подключения MATV. Схема комбинированной телевизионной сети



Пример: 10 этажей. Этажи разделены на две группы по пять этажей каждая. Розетки распределяются согласно критериям, показанным на схеме подключения MATV для последовательного распределения макс. на 9 этажей. Схема выше может использоваться в зданиях не выше 18 этажей. В зданиях, где этажей больше 18, но меньше 27, необходимо создавать три группы и т. д.

Розетки TV-R/SAT

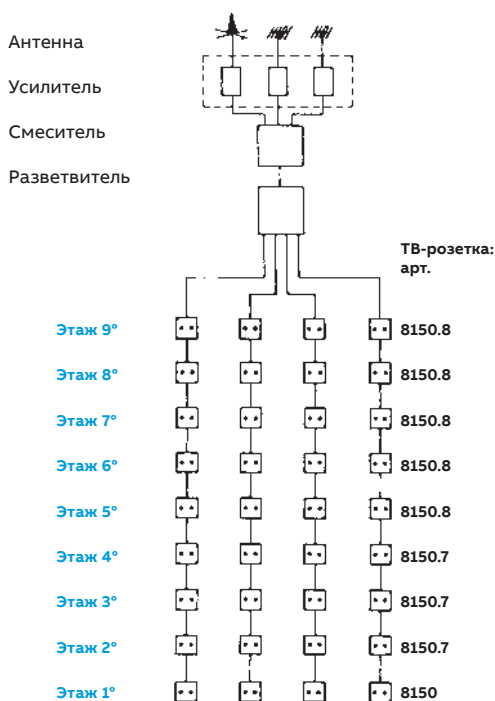
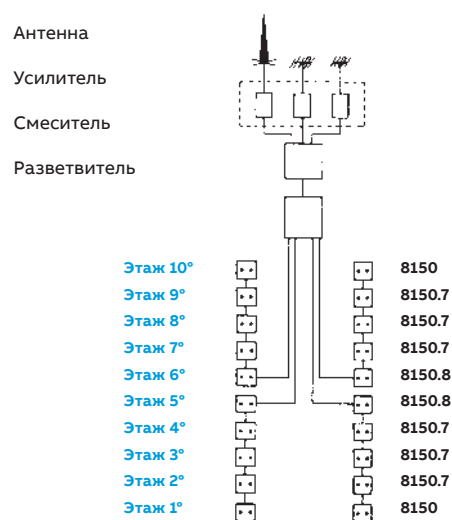
Схема подключения SMATV

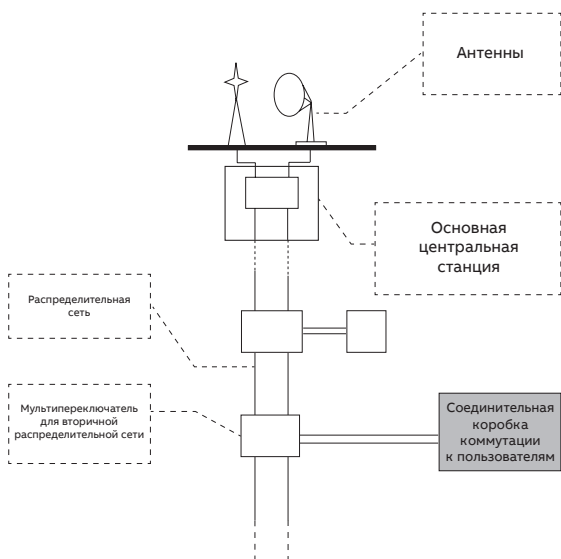

Примечание.

Сопrotивление на конце линии. Если распределительному оборудованию требуются розетки с оконечными резисторами, необходимо использовать розетки 8151.7/N2251.7 или добавить к розеткам 8151.3/N2251.3 оконечный резистор, чтобы закрыть линию.

а) Схема соединения «звезда» SMATV

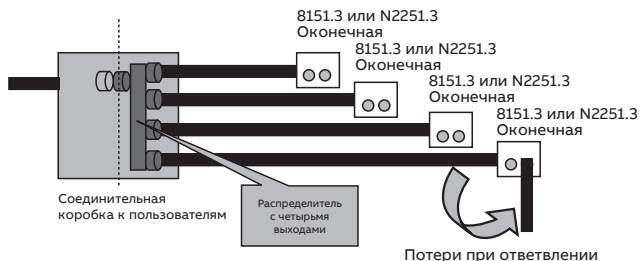

а) Схема соединения «звезда» SMATV

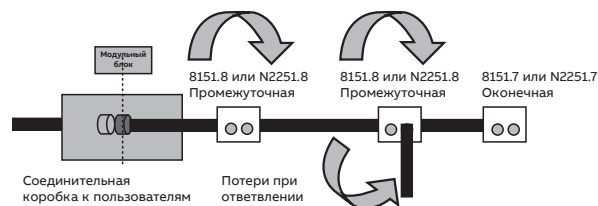

Примечание.

Рекомендуется не устанавливать в линию больше двух промежуточных розеток.

Артикул			8151.3 N2251.3	8151.7 N2251.7	8151.8 N2251.8	8152.7	
Монтаж			Оконечная		Промежуточная	Оконечная	
Подключение			Винтовое с обжимной планкой				
Выходные разъемы		C1	Штекер IEC Ø 9,52 мм				
		C2	Гнездо IEC Ø 9,52 мм				
		C3	-			Гнездо	
Частотный диапазон	МГц	E/S	5-2400	5-2400		5-2500	
		C1	5-862	5-2400		5-68/125-862	
		C2	930-2400	5-2400		87,5-108	
		C3		-			950-2500
Базовые потери	дБ Допуск ±	FM	0,2 ±0,1	3,7 ±0,3	10,0 ±1,0	2,0	
		TV	1,0 ±0,5	4,0 ±0,5	10,0 ±1,0	2,7	
		SAT	1,2 ±0,6	5,0 ±1,2	12,0 ±2,0	2,3	
Потери на разветвлении	дБ ±0,5	FM	-	-	2,5 ±0,5	-	
		TV	-	-	2,5 ±0,7	-	
		SAT	-	-	3,0 ±1,0	-	
Направленность	дБ	FM	-	-	>20,0	-	
		TV	-	-	>12,0	-	
		SAT	-	-	>5,0	-	
Изоляция	дБ	FM	>45	>20	>45	>24,3	
		TV	>14	>20	>30	>15	
		SAT	>14	>14	>28	>15	
Селективность	дБ	FM	-	-	-	>15	
		TV-R	>15	-	-	>15	
		SAT	>15	-	-	>15	
Обратные потери	дБ	VR	>25	>16	>13	>7,6	
		FM	>25	>16	>13	>10	
		TV	>14	>16	>12	>7,6	
		SAT	>10	>9	>12	>8,2	
Путь по постоянному току	V...		Макс. 24			Макс. 24	
	MA		Макс. 500			Макс. 500	
	Топо		22 КГц/DiSEqC			22 КГц/DiSEqC	

Телефонные розетки

Четыре контакта



Шесть контактов

Дополнительное звонковое устройство с конденсатором

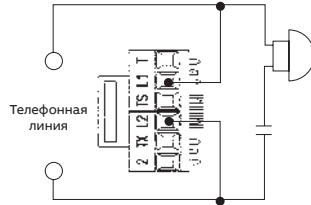

Шесть контактов

Дополнительное звонковое устройство без конденсатора

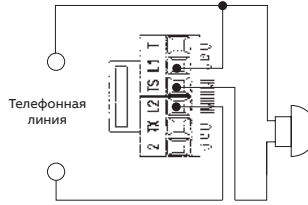

Восемь контактов

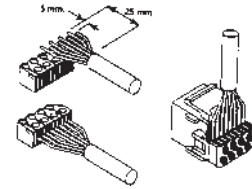

Подключения под специальные услуги

Под специальными услугами понимаются те услуги, для которых требуется установка, отличная от стандартной, либо по числу проводов или же по подключениям в телефонную точку, или по обоим случаям сразу.

К таким услугам может относиться

Обратный звонок (между главным телефоном и добавочным), общая линия (два абонента на один терминал), индикатор блокировки платных вызовов, дополнительное звонковое устройство (с конденсатором или без него), переадресация вызовов, факсимильная связь, модемная связь и т. д.

Соединения

Технические характеристики подключения каждого устройства к телефонной розетке (к PRC или частной розетке) должны описываться производителем соответствующего устройства. Однако электромеханический дополнительный звонок подсоединяется согласно следующим схемам.

Устройства 8117.3, 2117.8 XX, 2117.8 XX, 2217.8 XX, 2217.8 XX, 2017.3 (базы терминального доступа, TAB) поставляются с 8-контактным разъёмом, соответствующим стандарту ISO 8877, без оконечного резистора.

Основной ISDN-доступ: использование в качестве элементов, кабель (в конфигурации «точка-точка»), оконечное сетевое оборудование на основной скорости (TR1p, компонент поставляется и принадлежит поставщику ISDN-услуг). При использовании экранированных кабелей подключение к оконечному оборудованию должно фиксироваться с помощью клеммной колодки с подключением к экрану каждой пары. Оба соединения экрана можно объединить. При желании можно использовать восьмиконтактный разъём.

Устройство с гнездом RJ45

2018.6 и AM33322-AN

1. Подготовка кабеля

1.1. Пропустите кабель в отверстие крышки.



1.2. Срежьте прибл. 5 см изоляции.



1.3. Откройте прибл. 10 см изоляции с помощью режущего шнура или другого инструмента.

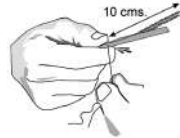

1.4. Срежьте изоляцию. 1.5. Срежьте сетку (при наличии) и шнур на одном уровне с изоляцией.



2. Подготовка проводников

2.1. Выберите подходящую схему соединения (568A или 568B) и вытяните пару по прямой линии.

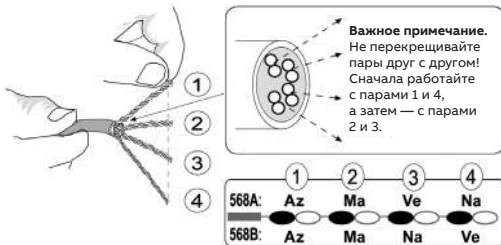

2.2. Пропустите каждую из четырёх пар в отверстия в наконечнике.

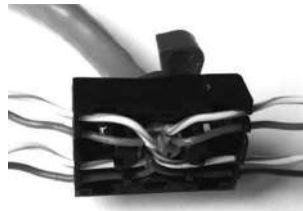

2.3. Поместите крышку на модуль.

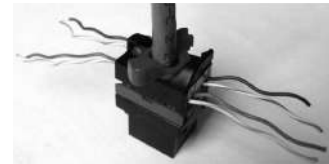

2.4. Обрежьте лишние провода.

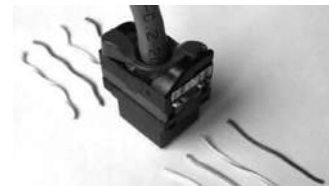

3. Технические характеристики

- Наклейка на проводах: T568A и T568B.
- Усилие вставки: макс. 20 Н (IEC 60603-7-4).
- Удерживаемый вес: 7,7 кг.
- Рабочая температура: –10–60 °С.
- Соответствие стандарту ANA/TIA/EIS 568 B-2.

Разъём телекоммуникационный, RJ45, категория 5E

2018.5

1. Извлеките заглушку из разъёма. Снимите прибл. 5 см изоляции и удалите режущий шнур.

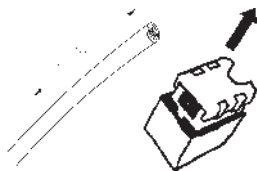

2. Извлеките заглушку из разъёма. Снимите прибл. 5 см изоляции и удалите режущий шнур.

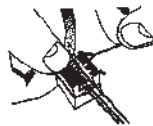

2а. Соединение проводов согласно T568A

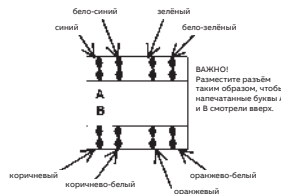

2б. Соединение проводов согласно T568B

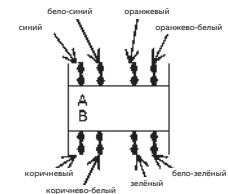

3. Толкайте кабели в направлении конца прорези и обрежьте их заподлицо с разъёмом. Используйте инструмент для соединения проводки IBDN 110, VIX, KRONE или аналогичный инструмент типа 110.



4. Установите крышку разъёма.



Коннекторы VDI

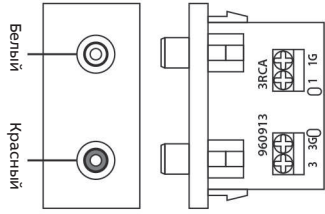

8155.2
 Контакты:
 1G — W/GND
 1B — Белый — Левый аудиоканал
 3G — R/GNB — Правый аудиоканал
 3R — Красный

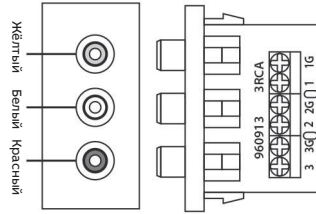

8155.3
 Контакты:
 1G — Y/GND — Композитный видеосигнал
 1A — Жёлтый
 2G — W/GND — Левый аудиоканал
 2B — Белый
 3G — R/GND — Правый аудиоканал
 3R — Красный

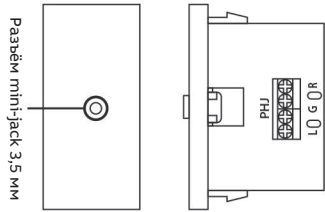

8155.4
 Контакты:
 R — Красный — Левый аудиоканал
 G — Заземление — Правый аудиоканал
 L — Белый

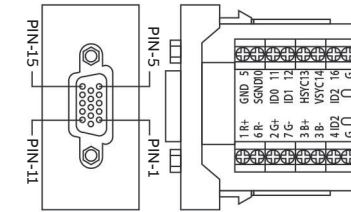

8155.5
 Контакт Контакт
 1 — 1 R+ — GND 5
 6 — 6 R- — SGND 10
 2 — 2 G+ — ID0 11
 7 — 7 G- — ID1 12
 3 — 3 B+ — HSYC 13
 8 — 8 B- — VSYC 14
 4 — 4 ID2 — ID2 15
 G — GND — GND

8155.6

1	TMDS Data2+
2	TMDS Data2- ЭКРАН
3	TMDS Data2-
4	TMDS Data1+
5	TMDS Data1+ ЭКРАН
6	TMDS Data1-
7	TMDS Data0+
8	TMDS Data0 ЭКРАН
9	TMDS Data0-
10	TMDS Clock+
11	TMDS Clock- ЭКРАН
12	TMDS Clock-
13	CEC
14	ЗАРЕЗЕРВИРОВАНО (НЗ на устройстве)
15	SCL
16	SDA
17	Заземление DDC/CEC
18	Питание +5 В
19	Обнаружение активного соединения
GND	Заземление

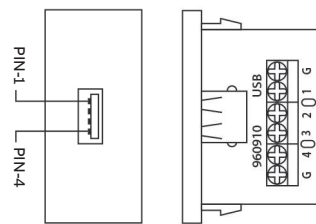
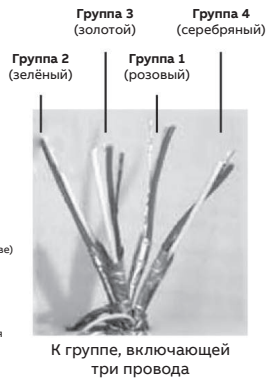

8155.8
 Контакты:
 1 — V_{BUS}
 2 — D-
 3 — D+
 4 — Заземление
 G — Экранировано

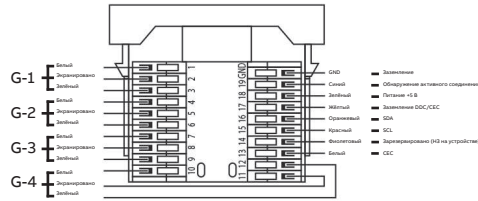
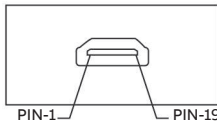

Примечание.
 Рекомендуется использовать хомут для фиксации кабеля на плате, чтобы избежать отсоединения. Для это на пластинах предусмотрено два сквозных отверстия на заднем конце.

Поворотный светорегулятор

Артикул	Типы ламп					Мощность	Управление с доп. места
	лампы накаливания и галогеновые лампы 230 В	НВГЛ с обмоточным трансформатором	НВГЛ с электронным трансформатором	люминесцентные лампы с УЭПРА 1–10 В	LEDi		
2260.2	☺	☹	☹	☹	☹	60–400 Вт	☹
2247 U-500	☺	☺	☹	☹	☹	20–500 Вт/ВА	☺
6523 U-102-500	☺	☺	☺	☹	☺	2–100 Вт/ВА LEDi 10–250 Вт/ВА	☺
6520 U-500	☺	☺	☹	☹	☹	200–1000 Вт/ВА	☺
6517 U-101-500	☺	☺	☹	☹	☹	60–400 Вт/ВА	☺
6513 U-102-500	☺	☹	☺	☹	☹	40–420 Вт/ВА	☺
2112 U-101-500	☹	☹	☹	☺	☹	700 Вт/ВА	☹
6591 U-101-500	☺	☺	☺	☹	☹	60–420 Вт/ВА	☺ Управляется с помощью арт. 6592 U-500
6592 U-500	Дополнительный механизм управления универсальным светорегулятором. До 5 устройств.						☺

Светорегулятор поворотный, RL, TRIAC, 20–500 Вт

2247 U-500

- 230 В~/50 Гц
- ☺ 20–500 Вт
- ☺ 20–500 ВА

- Комбинируется с накладками арт. 5560, 8260.2, 8460.2 и 8560.2.
- Защита от короткого замыкания: ТЗ, 15Н.
- Защита от перегрузки: электронная.
- Диапазон температур окружающего воздуха: от 0 °С до +35 °С.
- Тип преобразователя: TRIAC (симистор).

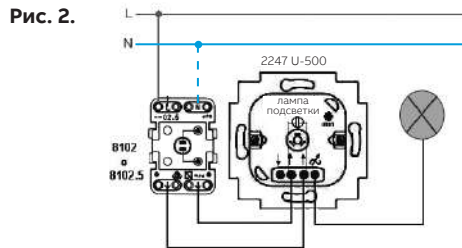
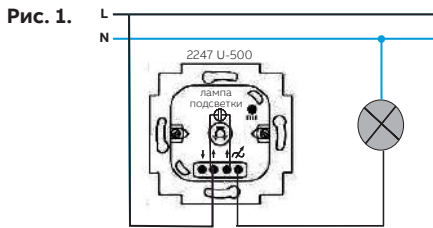

* Если нужна ориентационная подсветка, используйте 8102.5.

Примечание

Номинальная мощность зависит от температуры окружающего воздуха. Кроме того, при расчете номинальной мощности нужно учитывать потери в трансформаторе (до 20 %, в зависимости от типа трансформатора).

Светорегулятор поворотный, LED, 2–100 Вт

6523 U-102-500

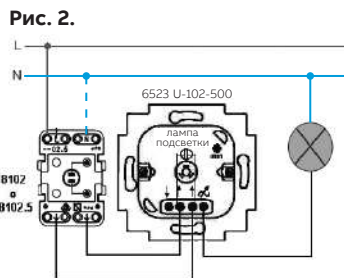
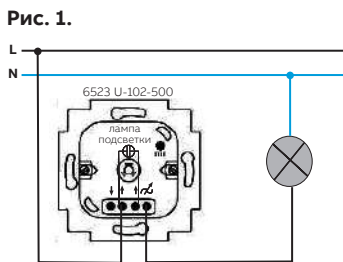

- Комбинируется с накладками арт. 5560, 8260.2, 8460.2 и 8560.2.
- Защита от перегрузки: электронная.
- Диапазон температур окружающего воздуха: от 0 °С до +35 °С.

Примечание

Номинальная мощность зависит от температуры окружающего воздуха. Кроме того, при расчете номинальной мощности нужно учитывать потери в трансформаторе (до 20 %, в зависимости от типа трансформатора).

Лампа	① ② ③			A	min
	①	②	③		
LEDi 230 В~	2 Вт/ВА, 100 Вт/ВА	A	20	A	min
LEDi	2 Вт/ВА, 100 Вт/ВА	A	20		
LEDi	10 Вт/ВА, 250 Вт/ВА	A	–	B	min
LEDi 230 В~	2 Вт/ВА, 100 Вт/ВА	B	–		
LEDi	2 Вт/ВА, 100 Вт/ВА	B	–	B	min
LEDi	10 Вт/ВА, 250 Вт/ВА	B	–		
230 В~	10 Вт, 250 Вт	B	–	B	min
230 В~	10 Вт, 250 Вт	B	–		

Светорегулятор поворотный, RL, TRIAC, 200–700 Вт 6520 U-500

230 В~/50 Гц

☀️ 200–700 Вт

⚡ 200–700 ВА

- Комбинируется с накладками арт. 5560, 8260.2, 8460.2 и 8560.2.
- Калиброванный плавкий предохранитель Т-6,3Н.
- Защита от короткого замыкания: Т6,3Н.
- Диапазон температур окружающего воздуха: от 0 °С до +35 °С.

Рис. 1.



Рис. 2.



Примечание

Номинальная мощность зависит от температуры окружающего воздуха. Кроме того, при расчете номинальной мощности нужно учитывать потери в трансформаторе (20 %).

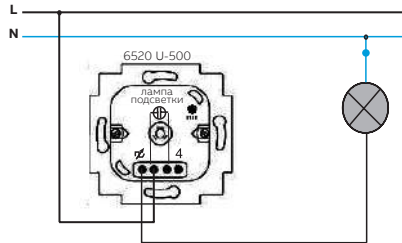
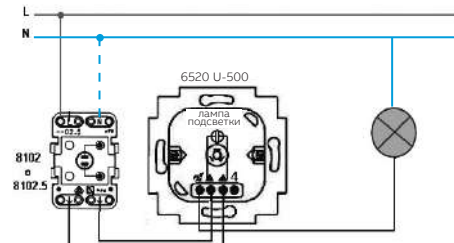
* Если нужна ориентационная подсветка, используйте 8102.5.

Светорегулятор поворотный, RL, TRIAC, 60–400 Вт 6517 U-101-500

230 В~/50 Гц

☀️ 60–400 Вт

⚡ 0–400 ВА

- Включающая способность выключателя: 6 А.
- Комбинируется с накладками: арт. 5560, 8260.2, 8460.2 и 8560.2.
- Номинальный ток — выключатель: 6 А.
- Защита от помех: EN 55014.
- Минимальная нагрузка: 60 Вт.
- Защита от короткого замыкания: Т3, 15Н.
- Диапазон температур окружающего воздуха: от 0 °С до +35 °С.

Рис. 1.



Рис. 2.



Примечание

Номинальная мощность зависит от температуры окружающего воздуха. Кроме того, при расчете номинальной мощности нужно учитывать потери в трансформаторе (20 %).

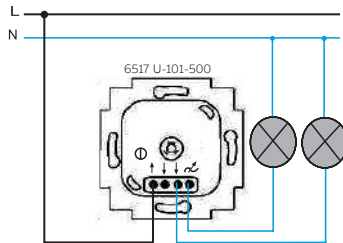
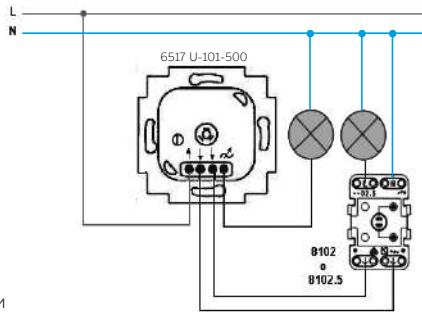
Светорегулятор поворотный, RC, 40–420 Вт 6513 U-102-500

230 В~/50 Гц

☀️ 40–420 Вт

⚡ 40–420 ВА

- Комбинируется с накладками: арт. 5560, 8260.2, 8460.2 и 8560.2.
- Типы нагрузки: лампы накаливания и галогенные лампы 230 В и/или галогенные лампы с электронным трансформатором.
- Защита от короткого замыкания: электронная.
- Защита от перегрузки: электронная.
- Диапазон температур окружающего воздуха: от 0 °С до +35 °С.

Рис. 1.



Рис. 2.



Примечание

Номинальная мощность зависит от температуры окружающего воздуха. Кроме того, при расчете номинальной мощности нужно учитывать потери в трансформаторе.

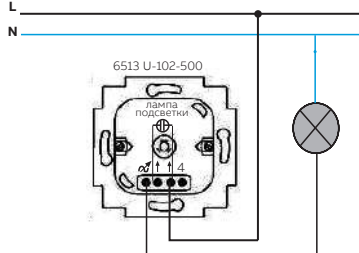
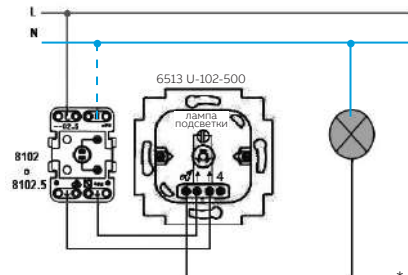
* Если нужна ориентационная подсветка, используйте 8102.5.

Светорегулятор универсальный поворотный, RLC, 60–420 Вт и механизм дистанционного управления для поворотного светорегулятора 6591 U-101-500 и 6592 U-500

230 В~.
Номинальная частота: 50 Гц.
💡 60–420 Вт
🔌 60–420 Вт
🔌 60–420 Вт

– Комбинируется с накладками арт. 5560, 8260.2, 8460.2 и 8560.2.
– К основному механизму (6591 U-101-500) можно подключить до пяти дополнительных элементов (6592 U-500).
– Диапазон температур окружающего воздуха: от 0 °С до +35 °С.

– Максимальное количество дополнительных элементов с 6592 U-500: 5 единиц.
– Максимальная длина управляющего провода: 100 м.
– Диапазон температур окружающего воздуха: от 0 °С до +35 °С.
– Комбинируется с накладками арт. 5560, 8260.2, 8460.2.

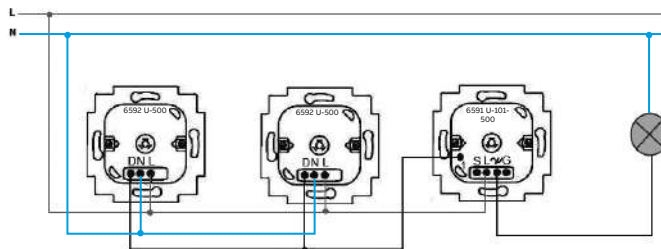

Примечание

Номинальная мощность зависит от температуры окружающего воздуха. Кроме того, при расчете номинальной мощности нужно учитывать потери в обмоточных (20 %) и электронных (5 %) трансформаторах.



Светорегулятор поворотный, 1–10 В пост. тока 2112 U-101-500

230 В~/50 Гц
🔌 700 ВА

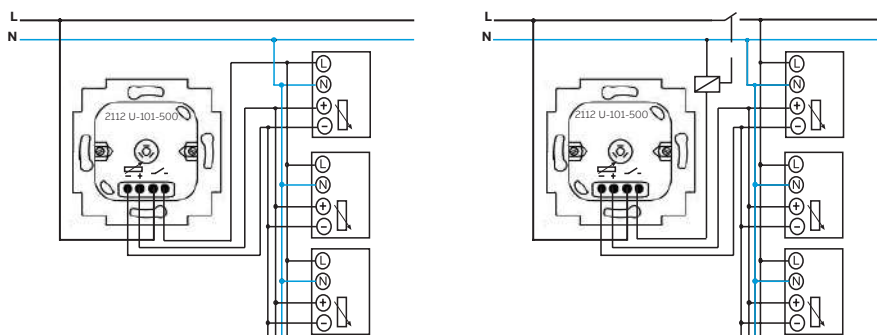
– Комбинируется с накладками: арт. 5560, 8260.2, 8460.2 и 8560.2.
– Подходит для люминесцентных ламп с регулируемым электронным балластом (ЭПРА) и LED светильников с регулируемым драйвером 1–10 В.
– Мощность: 700 ВА.
– Управляющее напряжение: 0/1–10 В пост. тока.
– Макс. ток электронного балласта (ЭПРА): 50 мА пост. тока.
– Без подсветки.



Светорегулятор универсальный, клавишный, RLC, 60–450 Вт 8130

230 В~, ±10 %, 50 Гц
 ☉ 60–450 Вт
 60–450 ВА
 60–450 ВА

– Двухпроводное соединение.
 – Позволяет выбирать два режима работы с помощью переднего потенциометра: регулятор или выключатель.

– Диапазон температур окружающего воздуха: от 0 °С до +35 °С.
 – Комбинируется с накладками арт.: 8530, 8430, 8230 и 5530. (Рис.2)



Рис. 1. 

Рис. 2. 

* Если нужна ориентационная подсветка, используйте 8104.5.

Примечание
 Номинальная мощность зависит от температуры окружающего воздуха. Кроме того, при расчете номинальной мощности нужно учитывать потери в обмоточных (20 %) и электронных (5 %) трансформаторах.

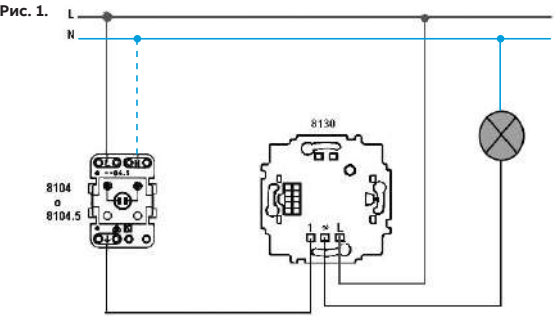
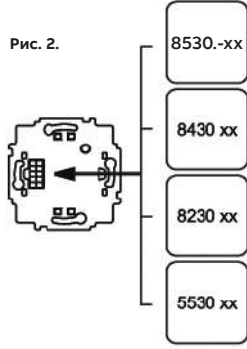
Светорегулятор клавишный, RL, TRIAC, 40–450 Вт 8160.1

Напряжение сети: 127 В~. Номинальная частота: 60 Гц.
 220 В~. Номинальная частота: 50 Гц.
 Мощность: при 220 В~/50 Гц,  40–450 Вт
 40–400 ВА

Его особые характеристики обеспечивают удобное дистанционное управление с помощью обычных кнопок НОК по одной жиле, что упрощает электромонтаж.

Короткое нажатие
 Если регулятор был выключен, коротким нажатием всегда включается максимальное освещение.
 Если регулятор включен, коротким нажатием он отключается.
 Под коротким нажатием понимается время нажатия от 50 до 400 мс.

Долгое нажатие
 Если регулятор был выключен, долгим нажатием он включается с минимальным уровнем освещения, которое будет нарастать, пока пользователь не отпустит кнопку.
 Если регулятор был выключен, долгим нажатием он включается. Процесс регулирования начинается с уровня, на котором он завершился, и продолжается, пока не отпустить кнопку. Под долгим нажатием понимается время нажатия свыше 400 мс.

Защита от перегрузки по току: калиброванный предохранитель Т-2А. В комплектацию входит запасной.
 Защита от неправильных подключений: с помощью электронного устройства. От мин. до макс. 3,8 с.
 Ориентационная подсветка при помощи светодиода красного цвета.
 Рабочая температура: от 0 °С до +30 °С.
 Подавление помех согласно стандартам: UNE-20507 и UNE-21806, EN 55014 и EN 60555.

* Если нужна ориентационная подсветка, используйте 8104.5.

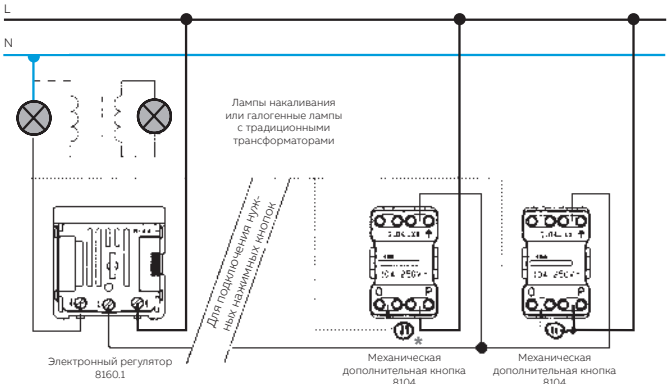
Рис. 1. 

Светорегулятор поворотный DALI и светорегулятор поворотный DALI с блоком питания 2117 U-500 и 2117/11 U-500

2117 U-500	
Номинальное напряжение (через внешний блок питания DALI)	9,5–22,5 В ==
Энергопотребление (в зависимости от цвета ориентационной подсветки)	7–15 мА
Максимальное количество «балластов» DALI, которое можно подключить (в зависимости от внешнего блока питания)	64
Рабочая температура	от 0 °С до +30 °С
Класс защиты	IP20
Максимальная длина кабеля в системе	300 м
Количество цветов ориентационной подсветки	18 + подсветка отключена

2117/11 U-500	
Номинальное напряжение	230 В~, ±10 %, 50/60 Гц
Потребляемая мощность	7–15 мА
Напряжение на выходе	15,5 В ==
Максимальный ток на выходе	75 мА
Максимальное количество «балластов» DALI, которое можно подключить	37
Рабочая температура	от 0 °С до +30 °С
Класс защиты	IP20
Максимальная длина кабеля в системе	300 м
Количество цветов ориентационной подсветки	18 + подсветка отключена

Светорегулятор поворотный DALI и светорегулятор поворотный DALI с блоком питания

2117 U-500 и 2117/11 U-500

Эксплуатация

1 Скорость изменения:



Рис. 1.

Медленный поворот элемента управления:
– точная настройка, макс. 254 значения уровня яркости.

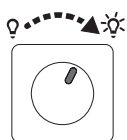

Рис. 2.

Быстрый поворот элемента управления:
– сильные изменения свечения для быстрого достижения требуемого уровня.

2. Изменение базового уровня свечения

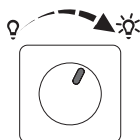

Рис. 3.

Чтобы задать базовое значение свечения, медленно поворачивайте элемент управления.

1. Включите освещение.
2. Отрегулируйте освещение.
3. Нажмите и удерживайте элемент управления в течение 10 секунд.
– После выполнения настройки нагрузка мигнёт один раз.

3. Удаление базового уровня свечения

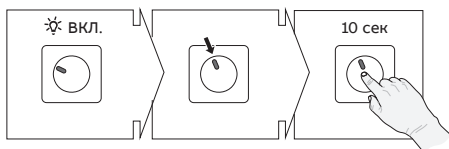

Рис. 4.

Чтобы удалить базовое значение свечения, медленно поворачивайте элемент управления.

1. Выключите освещение.
Нажмите и удерживайте элемент управления в течение 10 секунд.
– После выполнения настройки нагрузка мигнёт один раз.

4. Включение с функцией памяти

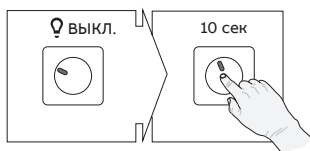
Потенциометры DALI всегда включают освещение с последним заданным значением свечения (функция памяти). Эта функция отменяет ручные настройки свечения.

5. Установка уровня яркости свечения при включении



Рис. 5.

Для изменения уровня яркости свечения при включении, выполните следующие действия.

1. Включите освещение.
2. Отрегулируйте яркость свечения.
3. Быстро дважды щёлкните элемент управления.
– После выполнения настройки нагрузка дважды мигнёт.

Функция памяти перезапишет уровень свечения для установленного подключения (подключения с последним значением свечения, заданным до отключения).

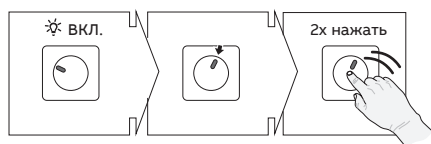

Примечание

Если освещение отключается после двойного нажатия, значит промежуток между первым и вторым нажатием был слишком длинным.

6 Удаление уровня яркости свечения при включении



Рис. 6.

Для удаления уровня яркости свечения при включении, выполните следующие действия

1. Включите освещение.
2. Быстро дважды щёлкните элемент управления.
– После выполнения настройки нагрузка дважды мигнёт.

Функция памяти заработает снова после удаления уровня свечения установленного подключения (включение на том уровне яркости, на котором светильник был отключён, т. н. функция памяти).

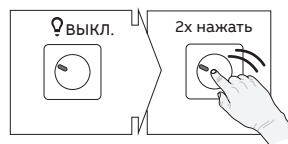
7. Изменение цвета ориентационной подсветки



Рис. 7.

Чтобы изменить цвет ориентационной подсветки

1. Выключите освещение (нагрузку).
2. Нажмите элемент управления, удерживая его нажатым, быстро поверните его три раза из одной стороны в другую.
3. Отпустите элемент управления.
– Подсветка мигнёт три раза.
4. Поверните элемент управления, чтобы выбрать цвет светодиода.
5. Подтвердите выбранный цвет, коротко нажав элемент управления.
– После выполнения настройки подсветка мигнёт три раза.

8. Изменение уровня при включении после сбоя основного питания (необязательная настройка)



Рис. 8.

Изменение уровня при включении (после сбоя основного питания) приводит к стандартному уровню свечения или отключает всё подключенное сервисное оборудование с уровнем свечения, заданным до отключения электроэнергии.

Для изменения уровня при включении

1. Выключите освещение (нагрузку).
2. Нажмите элемент управления, удерживайте и быстро поверните его три раза из одной стороны в другую.
3. Отпустите элемент управления.
– Подсветка мигнёт три раза.
4. Нажмите и удерживайте элемент управления в течение 10 с.
– После выполнения настройки освещение (нагрузка) мигнёт один раз, а подсветка мигнёт три раза.

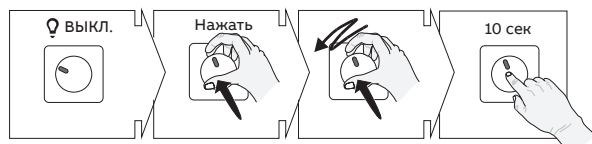
Теперь сервисные модули DALI будут подключаться после отключения электричества с уровнем свечения, заданным в последний раз.

9. Эксплуатация с различными пультами управления

Сервисные модули DALI могут работать с различными пультами управления. Значение свечения всегда берётся с последнего использованного потенциометра. Это верно и для всей остальной конфигурации, например базового уровня свечения и функции памяти.

Цвет подсветки должен выбираться индивидуально для каждого потенциометра DALI в ходе установки.

Светорегулятор поворотный DALI и светорегулятор поворотный DALI с блоком питания

2117 U-500 и 2117/11 U-500

Схема подключения

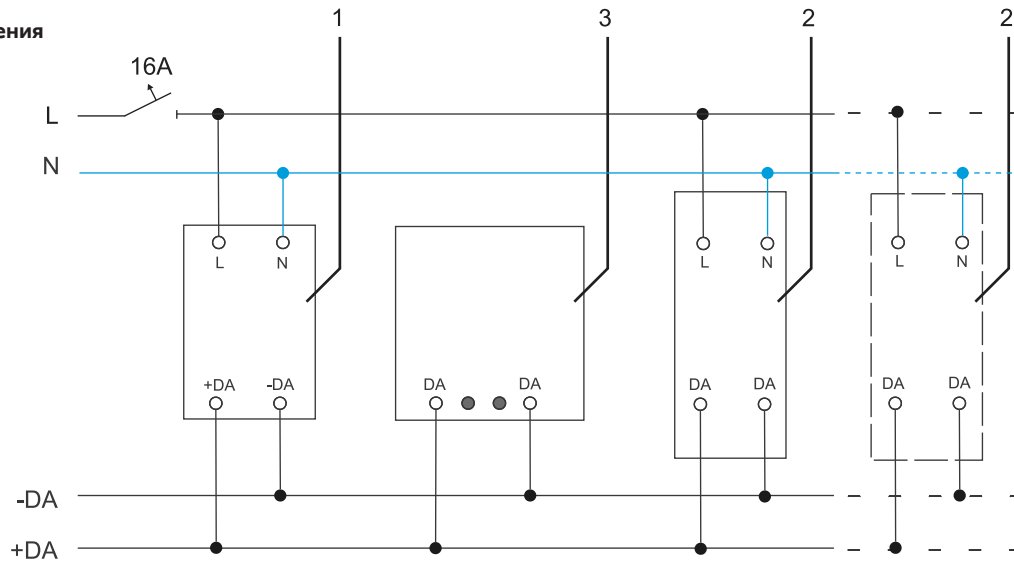

№	Функция
1	Блок питания DALI
2	Устройство DALI
3	2117 U-500

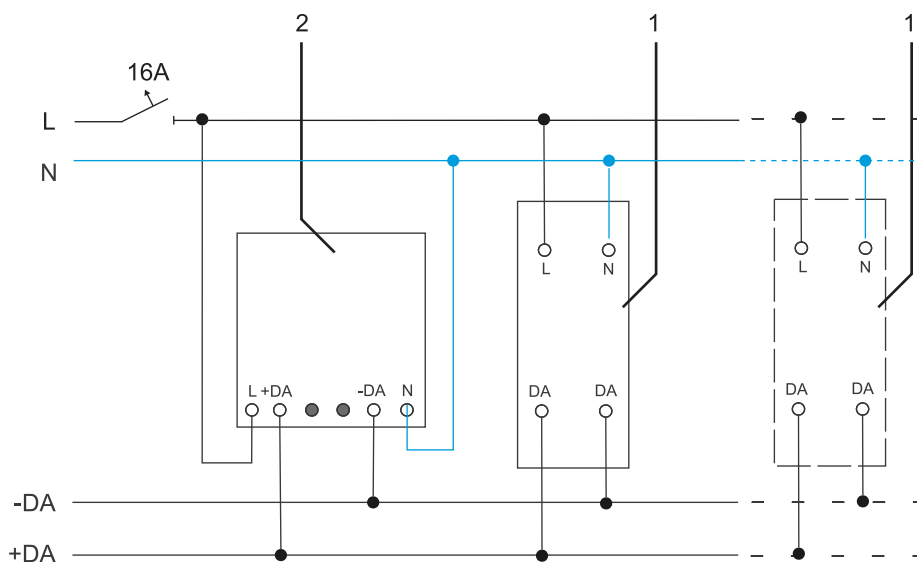

№	Функция
1	Устройство DALI
2	2117/11 U-500

Примечание

- » Если устройство 2117 U-500 используется в установках с блоком питания DALI, вводы L и N занимать нельзя. Устройство питается напрямую током с шины.
- » Параллельно может работать до трёх устройств DALI 2117 U-500 и пяти DALI 2117/11 U-500. При этом следует учитывать требуемый уровень энергопотребления устройств DALI.
- » При подключении устройств DALI, например EVG, следуйте указаниям соответствующего производителя.
- » Линию управления и линию подачи питания DALI можно располагать в общем кабеле NYM.
- » Допускается многофазная работа.

Механизм электронного выключателя/реле с таймером 8130.1

230 В~, ±10 %, 50 Гц
 2300 Вт
 2300 ВА
 2300 ВА
 2300 ВА

- Позволяет выбирать два режима работы с помощью потенциометра на лицевой части: режим выключателя и режим реле времени (с задержкой отключения 30–300 с).
- Для всех типов нагрузки.
- Рабочая температура: от 0 °С до +35 °С.
- Комбинируется с клавишами: арт. 8530, 8430, 8230 и 5530 (рис. 2).

Рис. 1. 

Рис. 2. 

* Если нужна ориентационная подсветка, используйте 8104.5.

8130.1 с дополнительной кнопкой 8104.5

Механизм электронного выключателя/реле 2-канального, с таймером 8130.2

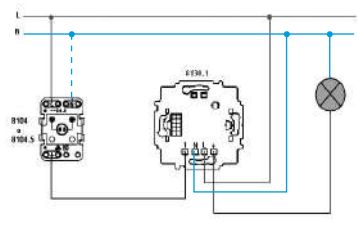
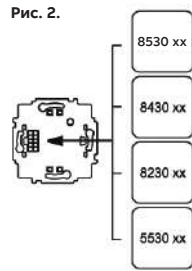
230 В~, ±10 %, 50 Гц
 2 x 700 Вт
 2 x 700 ВА
 2 x 700 ВА
 2 x 700 ВА
 2 x 700 ВА

- Позволяет выбирать два режима работы: выключатель и реле времени (с задержкой отключения 30–300 с).
- Для всех типов нагрузки.
- Рабочая температура: от 0 °С до +35 °С.
- Комбинируется с клавишами: арт. 8530, 8430, 8230 и 5530 (рис. 2). Только для режима таймера.

Рис. 1. 

Рис. 2. 



Рис. 3. 

8130.2 с дополнительными кнопками (8144.2, 8104.5) и двумя независимыми нагрузками

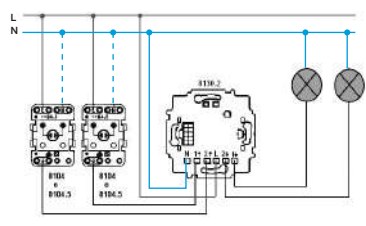
8130.2 с дополнительной кнопкой (8104.5), лампой и мотором. Для управления комбинациями освещения и вентиляторов в ванной комнате.

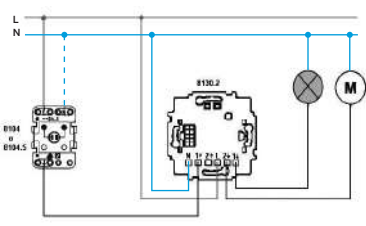
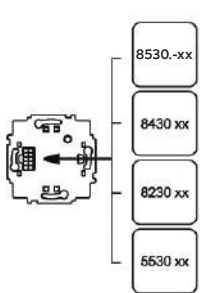
* Если нужна ориентационная подсветка, используйте 8104.5.

Выключатель релейный с таймером (выключатель с задержкой отключения) 8162

- Номинальное напряжение: 230 В~. Номинальная частота: 50 Гц.
- Максимальная мощность:
 1000 Вт
 1000 ВА для $\cos \phi = 0,6$
 650 ВА

Выключатель с таймером — это электронный механизм, автоматически отключающий нагрузку спустя настраиваемый промежуток времени.

Активируется вручную, путем нажатия рукой на клавишу.

Возможно управление с нескольких мест при помощи обычных кнопок НОК.

* Если нужна ориентационная подсветка, используйте 8104.5.

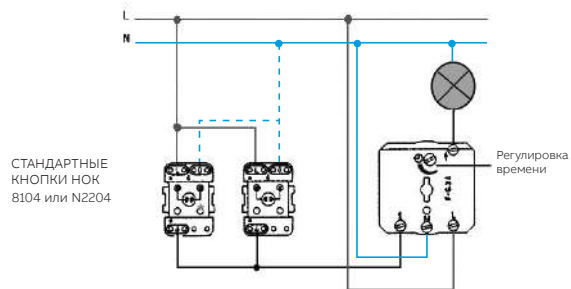

- Защита от перегрузки: калиброванный плавкий предохранитель Т5А. В комплект входит запасной предохранитель.
- Диапазон регулировки времени задержки отключения: от 10 с до 10 мин.
- Ориентационная подсветка при помощи светодиода красного света.
- Рабочая температура: от 0 °С до +40 °С.
- Соответствует: UNE-20507 и UNE-21806, EN 55014 и EN 60555.



Механизм выключателя (симистор) с таймером, электронный 8162.1

Технические характеристики

Номинальное напряжение: 230 В~, ±10 %. Номинальная частота: 50 Гц.
 Максимальная мощность:

- для  40–500 Вт
- для  40–400 ВА
- для  40–100 ВА

Защита от токов перегрузки: калиброванный плавкий предохранитель F-3,15H. В комплектацию входит запасной.

Диапазон регулировки времени задержки отключения: от 10 с до 10 мин (±10 %).
 Ориентационная подсветка при помощи светодиода красного света.
 Рабочая температура: от 0 °С до +40 °С.

Произведено по стандартам:

UNE-EN-60669-1 • UNE-EN-60669-2-1 • UNE-EN-60699-2-3

Выключатель с таймером — это электронный механизм, автоматически отключающий нагрузку спустя настраиваемый промежуток времени.

Активируется путем нажатия рукой на клавишу.

Требуемый интервал до отключения устройства регулируется с помощью потенциометра, показанного на рис. 1. Задержку отключения можно задать в диапазоне от 10 с до 10 мин (±10 %).



Рис. 1.



Рис. 2.

Механизм выключателя электронного с МОП-транзистором для датчика движения

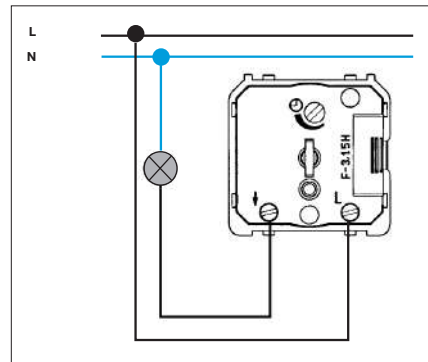
6804 U-101-500

6804 U-101-500

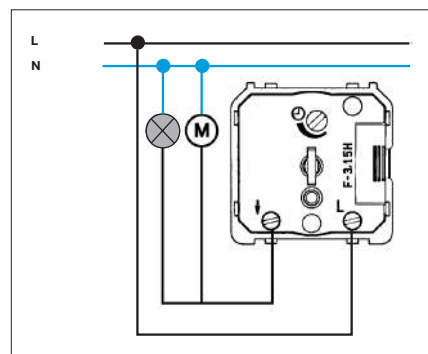
Номинальное напряжение: 230 В~.
 Номинальная частота: 50 Гц.
 Минимальная мощность: 60 Вт/ВА.
 Максимальная мощность: 420 Вт/ВА.
 Допустимая нагрузка:



лампы накаливания, галогенные лампы 230 В и галогенные лампы с обмоточными и электронными трансформаторами.
 Защита от перегрузок и короткого замыкания.

Рабочая температура: от 0 °С до +35 °С.
 Защита от короткого замыкания с помощью предохранителя арт. М-4 А.

Примечание

Не подходит для энергосберегающих ламп, электромагнитных и электронных балластов (ЭПРА), а также светодиодных ламп.
Не допускается использование с контакторами.
Возможна реализация управления с нескольких мест (неограниченно, 100 м) при помощи кнопок с н/о контактом арт. 8104.X.

Источники света следует устанавливать вне зоны обнаружения датчиков движения, т. к. тёплые лампы могут быть восприняты датчиком как источник тепла и вызвать ложное срабатывание последнего.

* Если нужна ориентационная подсветка, используйте 8104.5.

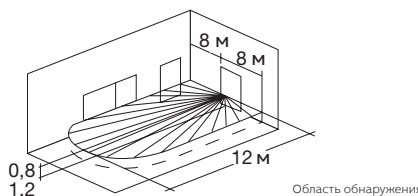
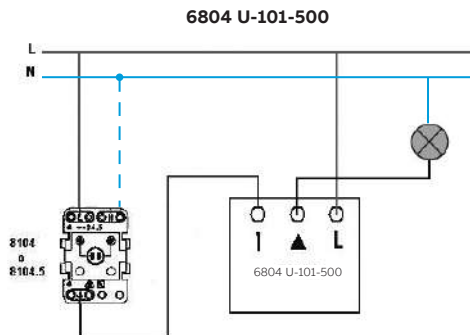

Механизм стандартного реле, 700 Вт, для датчика движения

6812 U-101-500

Номинальное напряжение: 230 В~.
 Номинальная частота: 50 Гц.
 Максимальная мощность: 700 Вт/ВА.
 Допустимая нагрузка:



3 А cos φ = 0,5.
 все типы нагрузки.
 Рабочая температура: от 0 °С до +35 °С.

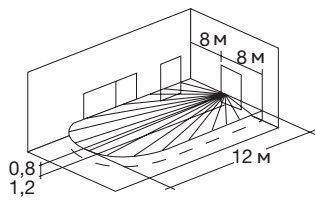
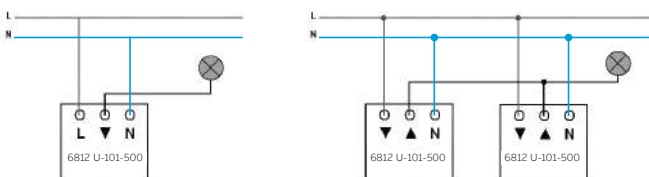

Источники света следует устанавливать вне зоны обнаружения датчиков движения, т. к. тёплые лампы могут быть восприняты датчиком как источник тепла и вызвать ложное срабатывание последнего.

Механизм универсального реле, 10 А

6401 U-102-500

230 В~. Номинальная частота: 50 Гц.
Для всех типов нагрузки
Мощность: 2300 Вт/ВА

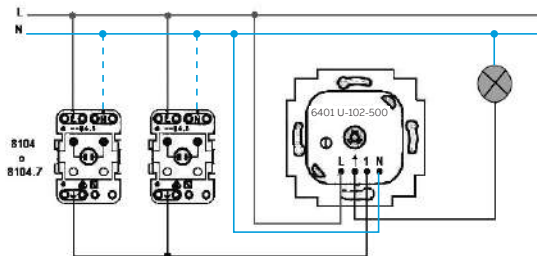

Можно сочетать с клавишей с ИК приёмником, программируемым таймером 6455-101-500 и датчиком присутствия 6813-101-500.

Работа с дополнительными кнопками

Устройство 6401 U-102-500 может использоваться с дополнительными кнопками. В этом случае следует учитывать следующие моменты.

– Чтобы избежать сбоев отключения, линии подачи питания электромотора и дополнительных элементов не должны располагаться в одном кабеле или рядом друг с другом (минимальное расстояние должно составлять 5 см).

Можно использовать следующие дополнительные элементы:

– стандартные механические кнопки с н/о контактами.

* Внимание!

Если нужна ориентационная подсветка, используйте 8104.5.

Для обеспечения надлежащего функционирования **разнесите силовые линии и управляющие линии (в разных кабель-каналах).**

Механизм управления жалюзи, универсальный

6411 U-101

Мощность: 700 Вт/ВА
Номинальный ток: 3 А, cosφ 0,5
Потребляемая мощность: ≤1 Вт
Макс. ток на вспомогательный вход: ≤3 мА

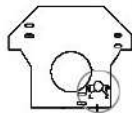

Вид всего блока

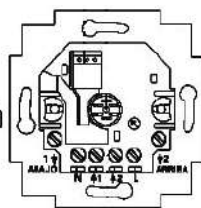

Индивидуальное управление

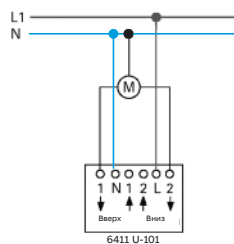

Централизованное управление

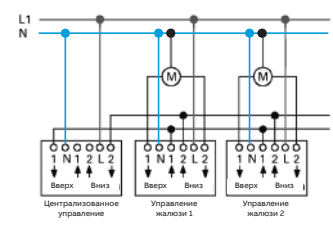

ИК-кнопка 8439.XX и программирующее устройство 6455-101-500 могут управлять группой электромоторов жалюзи, используя добавочные входы (1 и 2) устройства управления жалюзи. С помощью двухполюсного переключателя жалюзи можно двигать жалюзи вручную или активируя датчик на период своего отсутствия.

Устройство 6411 U-101 используется для управления:

- » жалюзи с подвижными ламелями;
- » роллетами;
- » маркизами;
- » крышками или дверцами с электроприводом.

В данном руководстве термин «жалюзи» является синонимом устройств, перечисленных в параграфе выше.

Механизм можно использовать с программируемым таймером 6455-101-500.

Режимы эксплуатации

Нормальный режим работы (N) = заводская настройка

Пример использования: короткое нажатие на клавишу приводит жалюзи в движение до полной остановки — крайнее верхнее, в случае движения вверх или крайнее нижнее, в случае движения вниз.

Длительное нажатие (с удержанием) приводит к движению жалюзи вверх (или вниз) до тех пор, пока нажата и удерживается в нажатом положении клавиша.

Максимальное время движения вверх (или вниз) составляет 3 минуты.

Регулировка ламелей (L)

Пример использования: короткое нажатие идентично режиму (N).

Длительное нажатие и удержание приводит к повороту ламелей жалюзи тактами (импульсами). Полный поворот ламелей составляет 8 тактов.

«Центральный» (Z)

Пример использования: используется для реализации группового или центрального управления всеми жалюзи в помещении или всеми помещениями на этаже (и т. д.) с одного (центрального) места.

Программирование (P)

Пример использования: по нажатию клавиши жалюзи занимают установленное положение (высоту), а ламели заданный угол поворота.

Комфортный таймер

6455-101-500 и 8565.3

Нагрузки, как правило, автоматизируемые/программируемые:

- » освещение крыльца;
- » освещение сада;
- » освещение коридоров школ, университетов, магазинов и т. д.;
- » жалюзи в доме;
- » тенты перед магазином;
- » активация сигнализации;
- » отопления или кондиционирование воздуха;
- » будильник (рядом со звонком).

Для всех этих нагрузок есть два варианта конфигурации данной функции:

– 8161 + 8165.31 + 8565.3.

В качестве релейного выключателя:



– 8161.2 + 8165.31 + 8565.3.

В качестве релейного выключателя жалюзи, тентов и т. п. Позволяет регулировать ламели, централизованно управлять всеми жалюзи из одной точки, а также управлять тентами.

См. схемы релейных переключателей.

Режимы эксплуатации

Элемент управления имеет три режима, которые можно выбрать по своему усмотрению.

– **РУЧНОЙ** (символ — ). Автоматическое подключение через заданные интервалы, функции регулировки яркости и создания полумрака (в случае с жалюзи) не работают. Управление исключительно кнопками  или  ПОДНЯТЬ жалюзи ▲

Короткое нажатие:

– жалюзи перемещаются в верхнее конечное положение.

– При повторном нажатии жалюзи останавливаются.

Долгое нажатие:

– жалюзи поднимаются, пока кнопка остается нажатой.

ОПУСТИТЬ жалюзи ▼

Короткое нажатие:

– жалюзи перемещаются в нижнее конечное положение.



– При повторном нажатии жалюзи останавливаются.

Долгое нажатие:

– жалюзи опускаются, пока кнопка остается нажатой.

– **АВТОМАТИЧЕСКИЙ** (символ — **AUTO**). Автоматическое управление в соответствии с заданной программой: астрономическое время, день недели, время подключения.

Также возможно ручное управление кнопками  или .

– **ОТПУСК** (символ — ). Управление как в автоматическом режиме. Генератор случайных чисел задает интервалы подключения до 30 мин ежедневно, чтобы имитировать присутствие хозяина в доме. Также возможно ручное управление кнопками  или .

Типы подключения

Элемент управления может работать с тремя различными типами соединения: «**ежедневно**», «**еженедельно**» или «**еженедельно с астрономическим временем**»

– **Ежедневно** При программировании времени подключения нельзя выбрать день недели. Заданные настройки будут срабатывать каждый день.

– **Еженедельно** При программировании времени подключения можно выбрать день недели (1 для понедельника и так далее до 7 для воскресенья). Таким образом, можно программировать порядок работы для каждого дня недели отдельно.

– **Еженедельно с астрономическим временем**: помимо программирования дней недели можно активировать функцию астрономического времени для каждого времени подключения.

Индикация на дисплее

1 Текущий день недели/

информационная строка

2 Информационная строка/дата

3 Режим работы

4 Время/время переключения

5 Дисплей на механизме жалюзи: стрелки

вверх/вниз во время движения.

Дисплей на механизме освещения:

выкл./значение освещенности в процентах.

Дисплей на механизме реле: вкл./выкл.

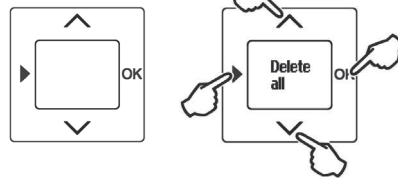

Кнопка	Функция	В режиме настройки	Регулируемые значения	Сброс до заводских настроек
	Вызов меню и переход в режим настройки	Возврат в режим эксплуатации		
	Жалюзи вверх/ Свет Вкл. (ярче)/ Электрическая нагрузка Вкл.	Выбрать элемент меню	Изменить значения	В режиме эксплуатации нажмите все кнопки клавишного выключателя одновременно и удерживайте в течение прибл. 5 с.
	Жалюзи вниз/ Свет Выкл. (темнее)/ Электрическая нагрузка Выкл.			
OK	Переключение рабочих режимов, Переключение времени для сегодняшнего дня, Отображение значений датчика, Подтверждение	Выбор меню	Принять значение	

Переключатель поворотный

на четыре положения

8154

Четыре положения и четыре контура.

Соединение должно осуществляться посредством контактов типа Faston.

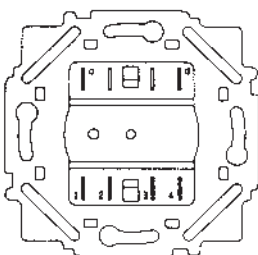

ПОРЯДОК ПОДКЛЮЧЕНИЯ				
ПОЛОЖЕНИЕ	0	1	2	3
КОНТУР				
0	●	●	●	●
1		●		
2			●	
3				●
4				●

Терморегулятор комнатный цифровой 8140.5

Технические характеристики

Номинальное напряжение: 230 В~, ±10 %, 50 Гц для арт. 8140.5
127 В~, ±10 %, 60 Гц для арт. 8840.5.
Потребление: <1 Вт.

Рабочая температура: от 0 °С до +50 °С.
» Точность измерений: ±2 К (±1 К с калибровкой).
» Разрешение: 0,1 К.

Выход управления: Беспотенциальная контактная группа реле (НО)
» Максимальная нагрузка: 3 А cos φ = 0,5

Рабочий режим выходного реле:
» Гистерезис: 0,5 К.
» Широтно-импульсная модуляция: с разницей ±4 К по сравнению с заданной температурой, отклонение от 100 до 0 % модуляции.

Данный элемент управления позволяет контролировать нагревающие и охлаждающие устройства (не одновременно), используя собственный электронный термостат. Термостат можно калибровать на месте.

» Ночной режим работы «☾»

На основании заданной разницы между дневной и ночной температурами (от 0 °С до +5 °С) для экономии электроэнергии.



Схема подключения

Для установок обогрева и охлаждения со входом с потенциалом.



Для установок обогрева и охлаждения со входом БЕЗ потенциала.

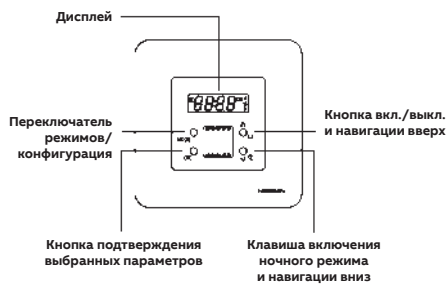
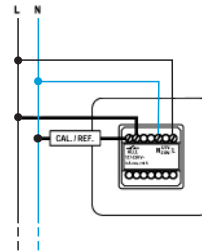
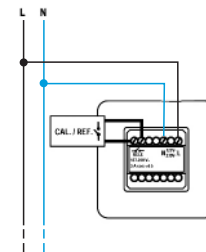

» Зимний режим «☁»:

Выбирается, когда под управлением находится обогреватель.

» Летний режим «☀»:

Выбирается, когда под управлением находится охлаждающее устройство.

» Регулирование температуры с помощью гистерезиса

В этом режиме работы контролируемое устройство работает в непрерывном режиме, пока не будет достигнута заданная температура. Затем устройство выключается и не активируется, пока температура окружающего воздуха выше заданной температуры больше на 0,5 К.

» Регулирование температуры с помощью ширины импульса

При этой конфигурации контролируемое устройство работает в непрерывном режиме, пока не будет достигнута температура, отличающаяся от заданного значения макс. на ±4 К. После этого производится серия включений/отключений (с различным соотношением времени во включенном/выключенном состоянии), пока не будет достигнута заданная температура. Использование регулировки с помощью ширины импульса особенно рекомендуется для электрообогрева, тепловых насосов и электротермических приводов.

Внимание! Для переключения между гистерезисом и шириной импульса необходимо, чтобы термостат был выключен, т. е. на дисплее не должно отображаться «ВКЛ.».

В тех случаях, когда важно избежать частого включения/выключения, например в случае с газовыми котлами, необходимо использовать регулирование с помощью гистерезиса, выбираемое в термостате по умолчанию.

Терморегулятор для тёплых полов 8140.9

1. Технические характеристики

Номинальное напряжение: 230 В~, ±10 %, 50–60 Гц.

Номинальная мощность: 2300 Вт.

Тип нагрузки: электрические тёплые полы.

Диапазон температур: от 0 °С до +45 °С.

Точность регулирования: 0,5 К.

Гистерезис: 0,5 К.

Датчик температуры: тип, сопротивление 10 кОм при 25 °С;

Диапазон температур: от -40 °С до +80 °С.

Кабель с двойной изоляцией. Длина — 3 м.

Индикация: светодиодная «красный/зелёный».

Диапазон рабочих температур: от -20 °С до +45 °С.

2. Монтаж

Для оптимальной работы терморегулятора рекомендуется выполнить указанные ниже действия.

- Выносной датчик температуры необходимо укладывать в трубу (стальную, негорючую полимерную, гладкостенную или гофрированную) на «мат», между витков нагревательного элемента.
- Тщательно загерметизировать свободный торец трубы для защиты от проникновения в полость трубы строительного раствора.
- Установку механизма терморегулятора производить на высоте не менее 1 м от пола.
- Не устанавливать механизм терморегулятора вблизи нагревательных/кондиционирующих установок.
- Не устанавливать датчик температуры вблизи источников электрических помех и силовых цепей.
- Убедиться в корректном подключении датчика температуры (клеммы SENSOR).

3. Подключение

Важно! Отключите напряжение перед монтажом и демонтажом!

Работа с сетями 230 В может осуществляться только квалифицированными электриками, имеющими соответствующий допуск. Перед монтажом и демонтажом отключить напряжение!

При несоблюдении указаний по монтажу и эксплуатации может возникнуть опасность пожара и другие опасности!

4. Эксплуатация

Температура устанавливается вращением поворотного элемента на лицевой панели изделия.

Диапазон регулировки: +5 °С до +45 °С.

Светодиодный индикатор на лицевой панели указывает на следующее.

- Красный цвет. Температурная уставка выше температуры пола. Полы включены, идёт нагрев.
- Контактная группа реле замкнута.
- Зелёный цвет. Температурная уставка ниже температуры пола. Полы отключены.
- Контактная группа реле разомкнута.
- Мигающий красный: а) некорректно подключён или не подключён датчик температуры; б) температура пола, регистрируемая датчиком, ниже -40 °С. Релейный контакт замкнут.

5. Гарантия

На данный продукт распространяется гарантия, устанавливаемая общими условиями продажи АББ для каждой страны.

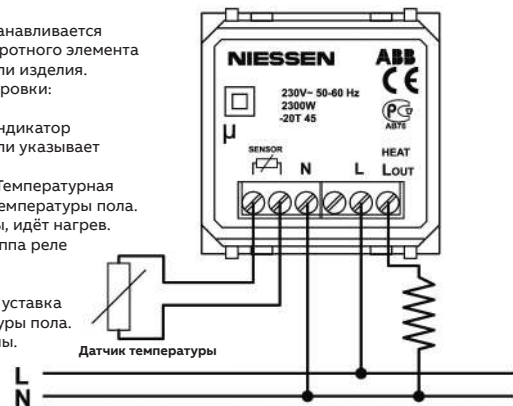

Световой указатель, LED 8180.1

230 В~/50 Гц

- » Соответствует UNE-21806 и EN-55014.
- » Световой поток на расстоянии 1 м — не менее 2 люмен

Светосигнализаторы данного типа работают и питаются от сети и не оборудованы независимыми источниками питания, например аккумуляторами.

Установка устройства осуществляется в монтажную коробку. Подключение прибора согласно схеме подключения.

В целях безопасности перед началом монтажных работ обесточьте сеть.

Подключение светового индикатора

(Рис. 1)

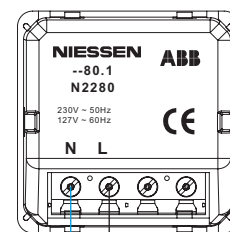

Подключение устройства



Световой сигнализатор-индикатор, тип «светофор» (зелёный/красный), LED 8180.2

230 В~/50 Гц

- » Соответствует UNE-21806 и EN-55014
- » Световой поток на расстоянии 1 м — не менее 2 люмен

Светосигнализаторы данного типа работают и питаются от сети и не оборудованы независимыми источниками питания, например аккумуляторами. Этот тип сигнализатора выдаёт зелёный либо красный свет, являясь своего рода световым индикатором (разрешено/запрещено). Переключение происходит при помощи переключателя (рис. 1).

Также данный сигнализатор можно сочетать с механизмом выключателя жалюзи. См. рисунок 2.

Подключение сигнализатора «зелёный/красный»

(Рис. 1)

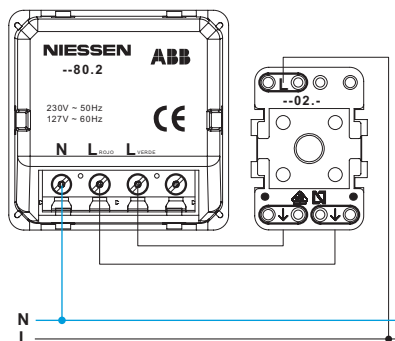

Подключение устройства



Подключение сигнализатора «зелёный/красный»

(Рис. 2)

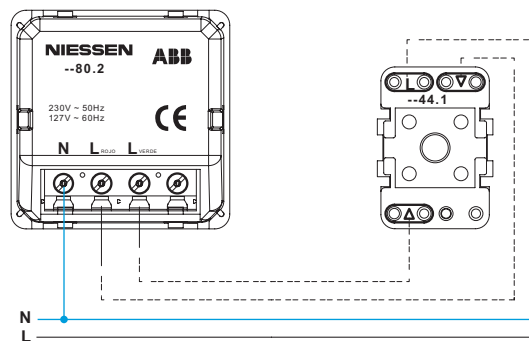

Подключение устройства



Автономный LED-светосигнализатор

Светодиодный сигнализатор со встроенным аккумулятором, 8181.2.

1. Введение

Световой маячок — автономное устройство светосигнализации, оснащённое аккумулятором, что гарантирует освещение помещений, маркировку путей эвакуации в случае потери или сбоя в электроснабжении или критическом падении напряжения до 70 % от номинала (230 В).

2. Технические характеристики (230 В~/50 Гц)

- » Сигнализация: выбор с помощью селектора.
 - а) Освещение синего цвета.
 - б) Освещение белого цвета.
- » Аварийное освещение: яркий белый свет.
- » Батарея — никель-металлгидридная (Ni-MH).
- » Время автономной работы: 3 часа, из которых 1 час на максимальном уровне и 2 часа на пониженном уровне света.

Дистанционное управление. Допускается любой тип, но нормализованный по напряжению.

» Соответствует:

RD 2816/1982 (BOE 6-11-92)
RD 314/2006 (BOE 28-03-06)
REBT 2002, ITC-BT-28
UNE-EN60598-2-22
UNE-21806
EN-55014.

» Световой поток на расстоянии 1 м — не менее 2 люмен.

Автономный LED-светосигнализатор

Светодиодный сигнализатор со встроенным аккумулятором, 8181.2.

3. Установка

- » Подключить провода и установить светосигнализатор в монтажную коробку (подрозетник). Зафиксировать.
- » Центральная накладка крепится двумя винтами, что увеличивает степень антивандальной защиты прибора и позволяет устанавливать его в общественных местах.

Последовательность монтажа (рис. 1, 2 и 3)

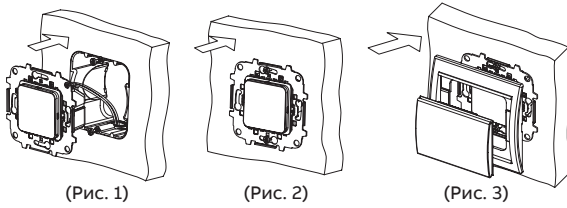

(Рис. 1)

(Рис. 2)

(Рис. 3)

- » Снять внешнюю часть накладки, чтобы получить доступ к винтовым соединениям.

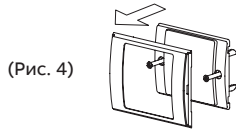

(Рис. 4)

- » Приложить декоративную рамку изделия к механизму и прижать её фиксирующим кронштейном с винтами. Винты затянуть.

(Рис. 5)

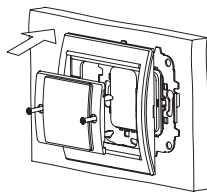

- » Завершить монтаж. Установить центральную накладку.

(Рис. 6)

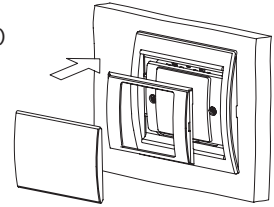

4. Подключение

Установка устройства осуществляется в монтажной коробке согласно схеме подключения ниже.

В целях безопасности перед началом монтажных работ обесточьте сеть.

(Рис. 7)



Схема подключения

* Элементы ДУ могут иметь напряжение 9, 13 или 24 В пост. тока.

Механизм дверного звонка на 4 мелодии

8124.2

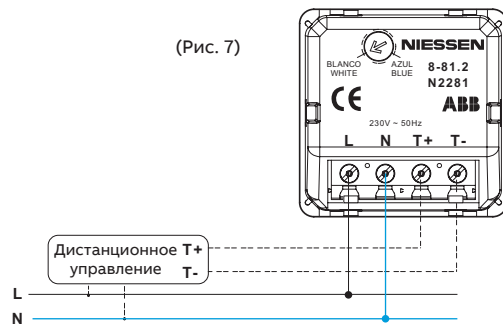
1. Технические характеристики

Электропитание

Напряжение питания: 230 В~ (2224 x 8124).
Звуковая мощность: 72 дБ на расстоянии 1 м.
Потребляемый ток: 14 мА.
Звонок соответствует нормам IEC 62080.

2. Схема монтажа и соединения

2.1. Подключение

Важно! Отсоедините электрическую сеть на время установки.

Монтаж с кнопками Niessen

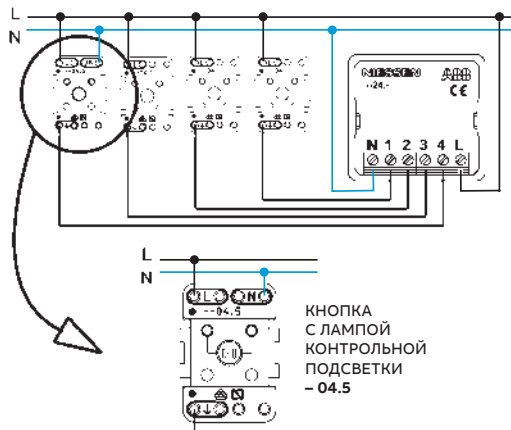

3. Эксплуатация

К звонку могут быть подключены 4 кнопки с различными мелодиями для каждой из них.

4. Гарантия

На данный продукт распространяется гарантия, устанавливаемая общими условиями продажи АББ для каждой страны.

Монтаж со стандартными кнопками

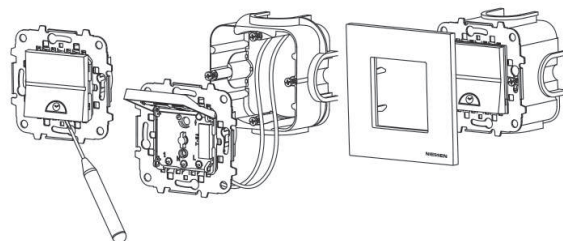
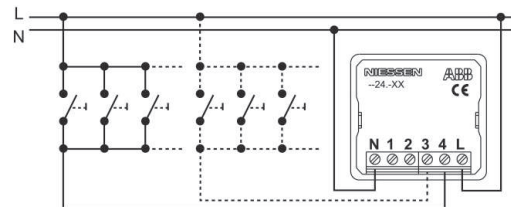

Цифровой FM-стереоприёмник со встроенной антенной и функцией RDS 9368

1. Технические характеристики

Номинальное напряжение
 – 9368: 230 В~, ±15 %, 50–60 Гц.

Макс. энергопотребление: 100 мА.

Энергопотребление в режиме ожидания для устройств арт. 9368:
 0,2 Вт.

Энергопотребление в режиме ожидания для устройств арт. 9368 + 9368.3 (*): 0,5 Вт.
 (* При минимальной яркости дисплея.

Максимальная мощность на выходе: 2 + 2 Вт, <1 % искажение (16 Вт).

Импеданс динамика: 16 Вт (2 + 2 Вт аудио).

2. Схема электрических соединений

(*) FM-ПРИЁМ

Встроенная FM-антенна, включающая модуль 9368, использует электрическую сеть для улучшения качества приёма. Если качество приёма слишком низкое, можно подключить внешнюю FM-антенну (тонкий провод или коаксиальный кабель) в подходящие для этого разъёмы.

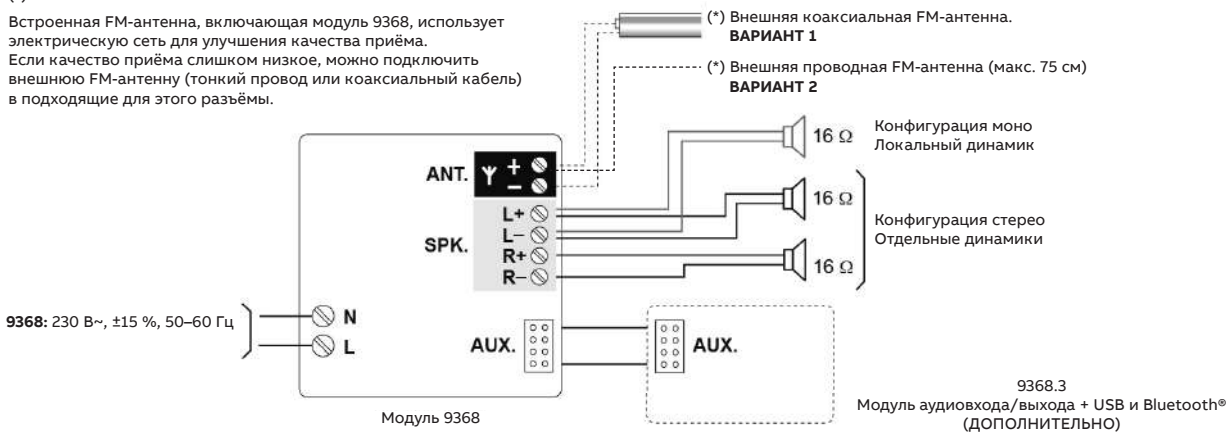

3. Монтаж



- 1. Суппорт
- 2. Механизм 9368
- 3. Рамка
- 4. Накладка 8586

Блок медиаконбайна с USB-входом, аудиовходом/выходом, встроенным ЦАП и модулем Bluetooth 9368.3

1. Технические характеристики

Электропитание через дополнительный вход: 9 В.

Макс. энергопотребление: 175~200 мА.

Энергопотребление в режиме ожидания: 0,4 Вт.

Сопротивление наушников: 16~600 Ом (25 + 25 мВт наушники).

Bluetooth®: Bluetooth® вер. 2.1, 2,4 ГГц, IEEE 802.15.1.
 Максимальное расстояние от модуля 9368.3 до пользовательского Bluetooth®-устройства: 10 м.

2. Схема электрических соединений

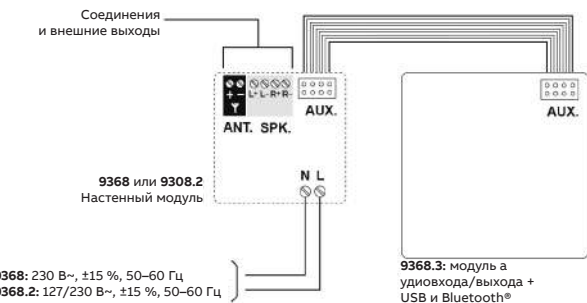

ВИД СЗАДИ

3. Монтаж



- 1. Суппорт
- 2. Механизм 9368.3
- 3. Рамка
- 4. Накладка 8586.3

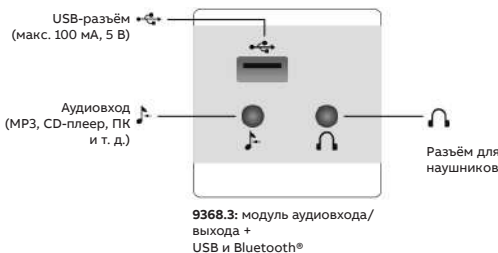

ВИД СПЕРЕДИ

Внешний модуль-аудиоусилитель со встроенным FM-радоприёмником и Bluetooth®-модулем и механизм дистанционного управления им 9368.1 и 9368.2

1. Технические характеристики

Электропитание:

230 В~/127 В~, ±15 %.
Номинальная частота: 50–60 Гц.

Bluetooth®:

Bluetooth® вер. 2.1, 2,4 ГГц, IEEE 802.15.1.
Максимальное расстояние от модуля 9368.1 до пользовательского Bluetooth® устройства: 10 м.

Макс. энергопотребление: 200 мА.

Энергопотребление в режиме ожидания: 0,3 Вт.

Данные о типе связи: ZigBee, 2,4 ГГц, IEEE 802.15.4.

Волновое сопротивление антенны: 75 Ом.

Максимальная мощность наушников на выходе: 6 + 6 Вт, <1 % искажение (4 Ом).

Минимальное сопротивление наушников: 4 Ом (6 + 6 Вт аудио).

2. Схема электрических соединений

BUS MULTIROOM требуется только при наличии нескольких комнат в доме и/или если нужно обеспечить связь между комнатами в доме.

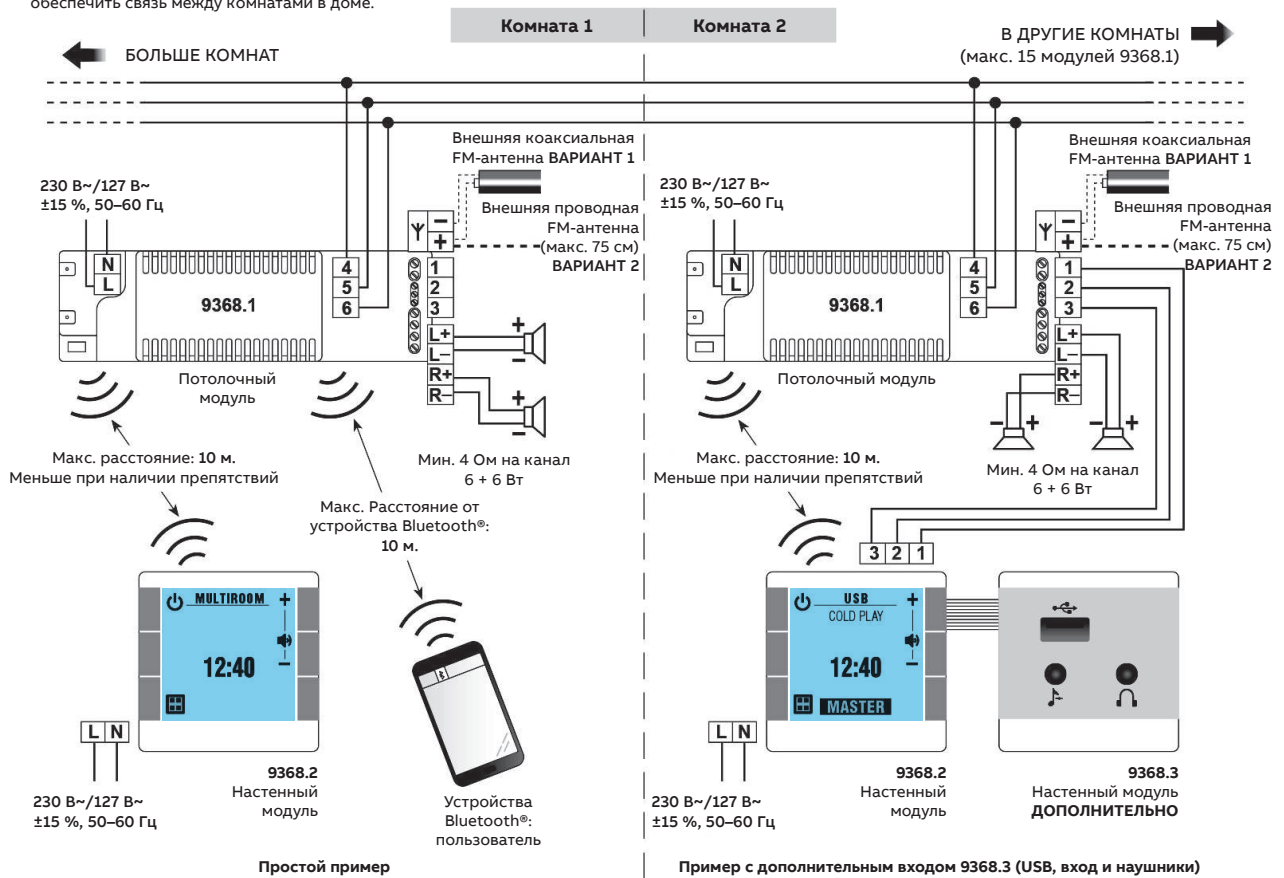

ПРИМЕЧАНИЕ. Поскольку эти устройства являются радиочастотными приборами, то во избежание помех не следует устанавливать одинаковые модули или другое РЧ-оборудование, способное создавать помехи, на расстоянии меньше 1 м друг от друга. Следует учитывать, что любые препятствия между устройствами могут значительно снизить расстояние, на котором они могут взаимодействовать.

3. Монтаж

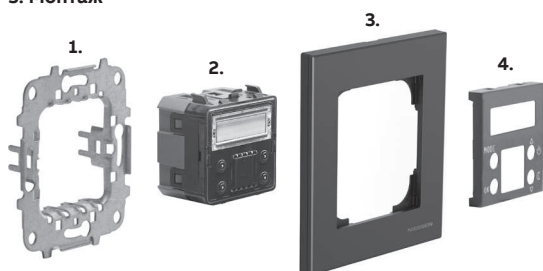

1. Суппорт
2. Механизм 9368.2
3. Рамка
4. Накладка 8586

Дополнительный усилитель. Подключение к модулю Multiroom 9335.1-9368.1

Схема подключения модуля 9368.1 к дополнительному MDRC-усилителю 9335.1



Схема подключения динамиков 9329.1 к звукоусилителю 9335.1

Настройка для конфигурации 20 Вт

Конфигурация	Усилитель
20W mono	
20 + 20 Вт стерео (с двумя усилителями 9335.1)	Amp.1 L
	Amp.2 R

Настройка для конфигурации 10 + 10 Вт

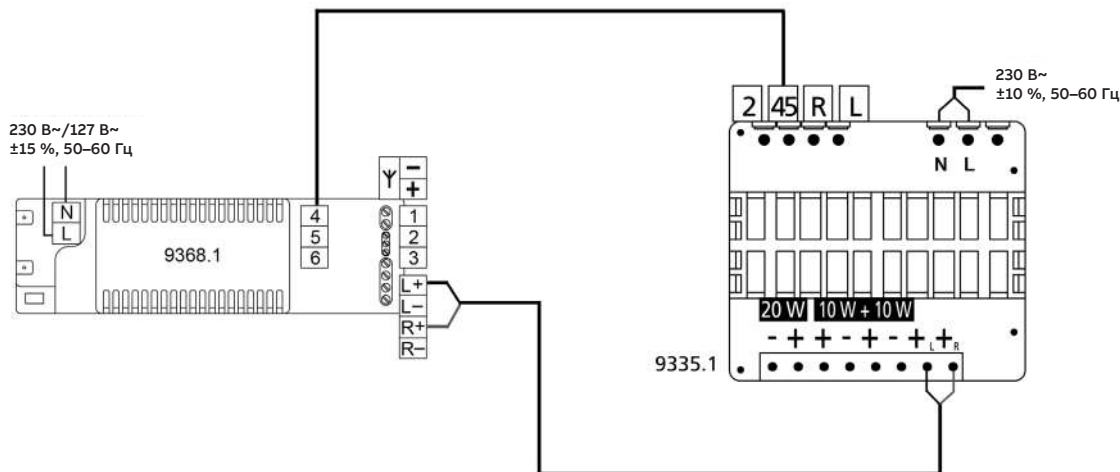
Конфигурация	Усилитель
10 + 10W mono	
10 + 10W estéreo	

9329.1

9329.1

Передача с динамиков на оба выхода

Мощность одного динамика	
Кол-во динамиков	9329.1
3	16Ω 5.5W
4	5W

Мощность одного динамика		
Кол-во динамиков	Мощность одного динамика	
	4Ω	8Ω
2	7W	4W
4	5W	3.5W
6 / 8	P	2.5W
		9329.1

Размеры Sky Niessen

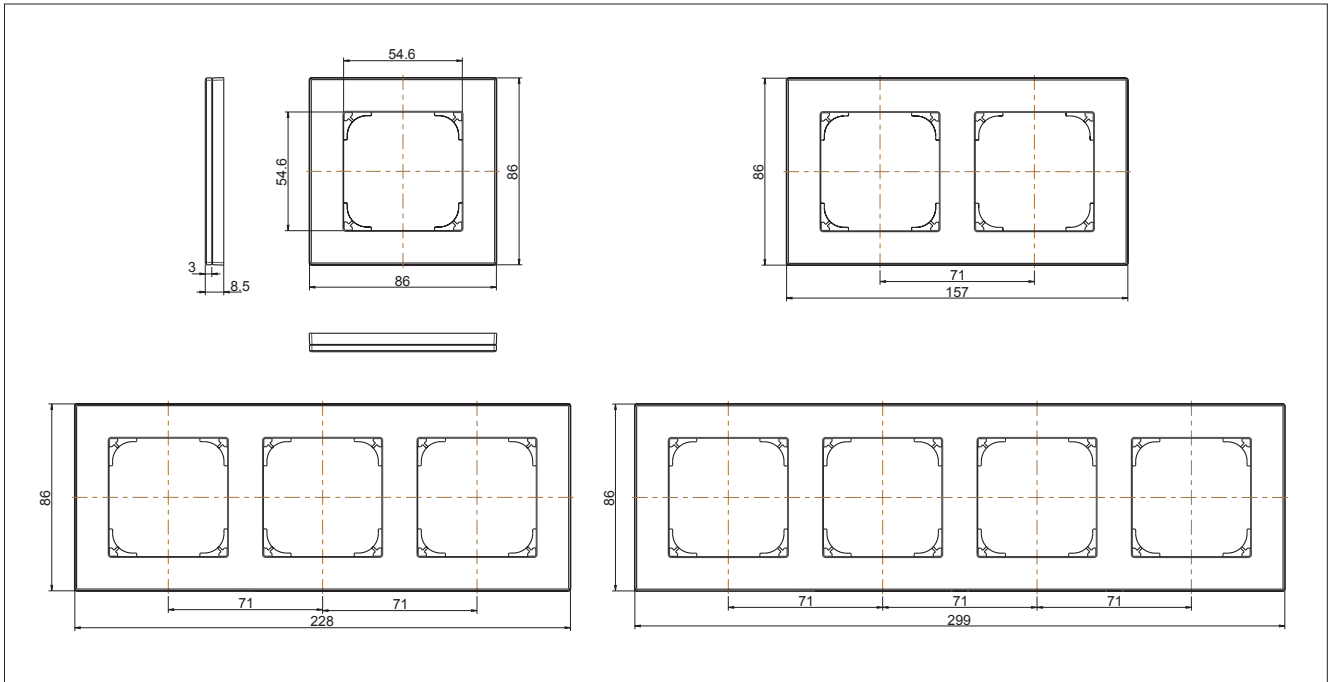

Skymoon

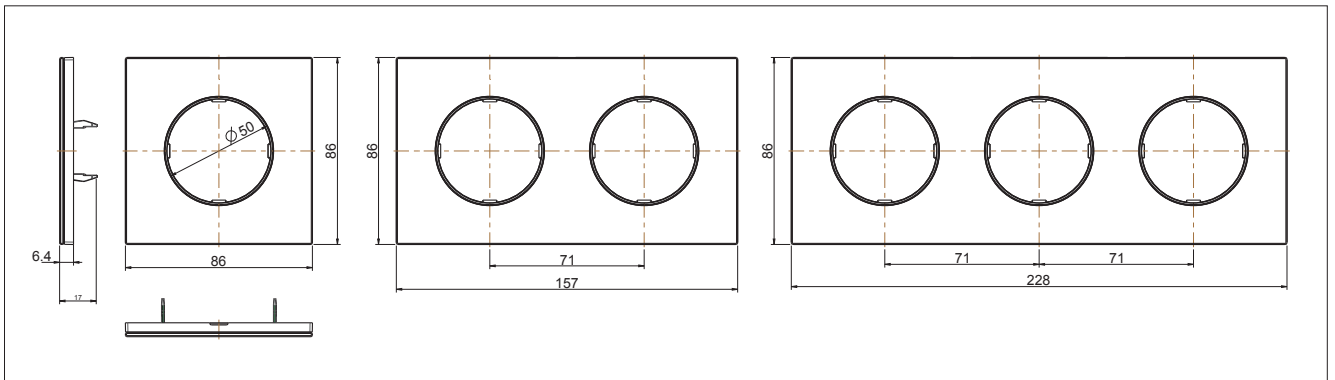

Монтажные коробки для скрытой установки

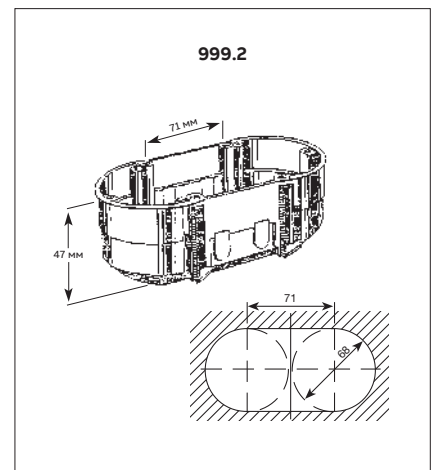
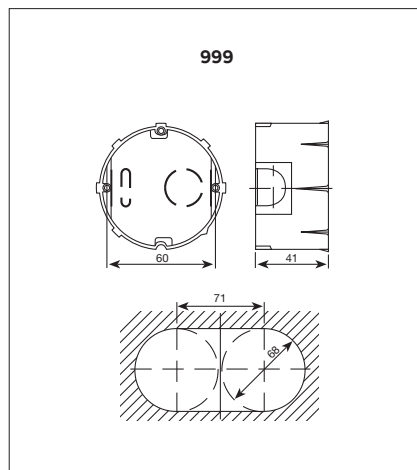
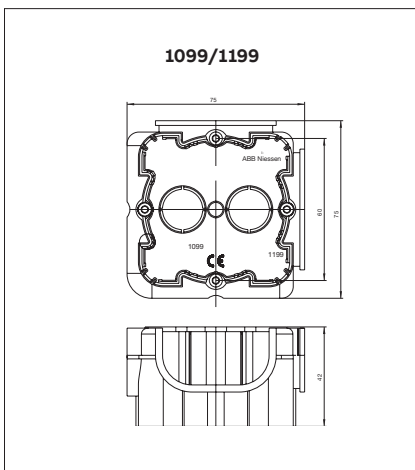

Примечания

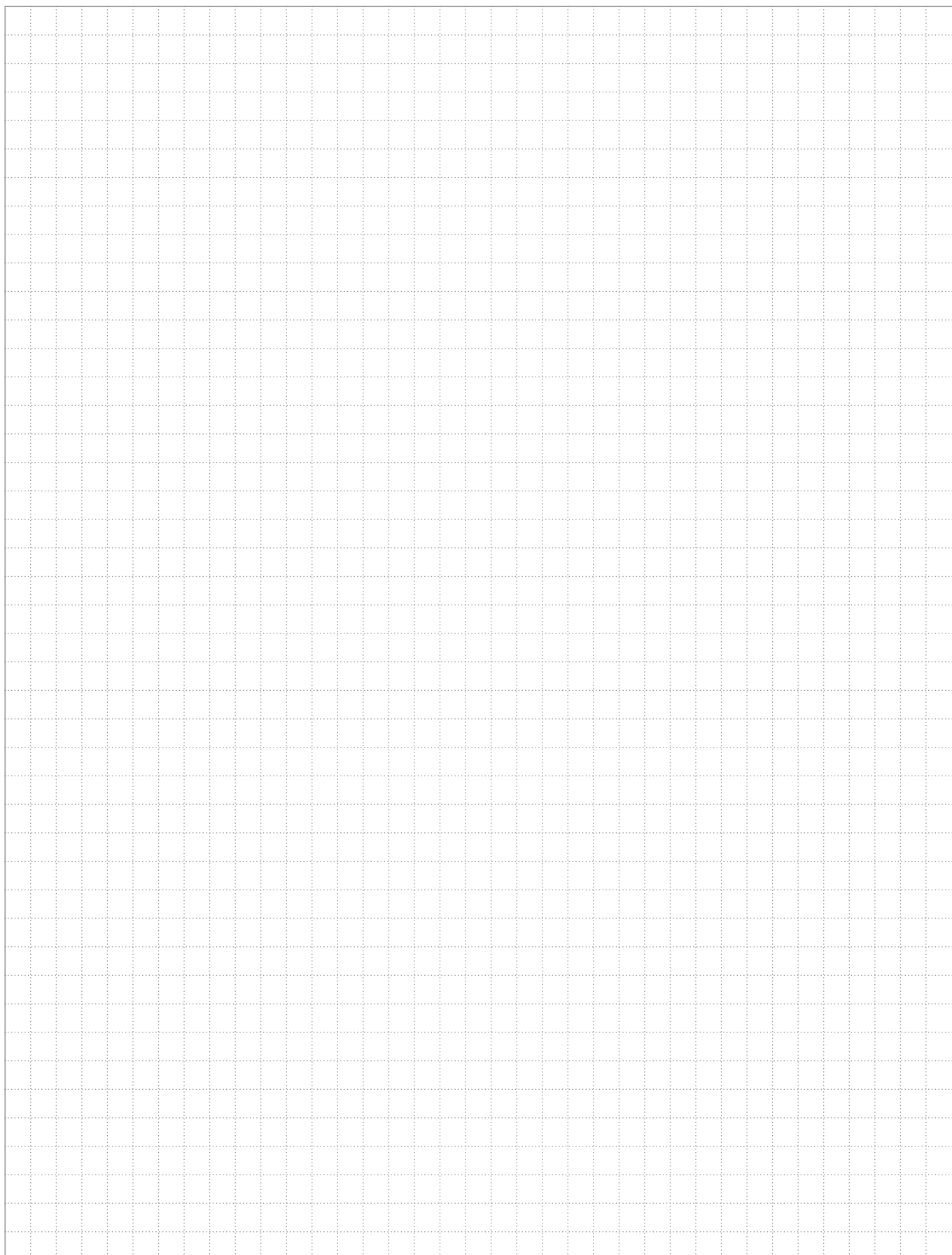

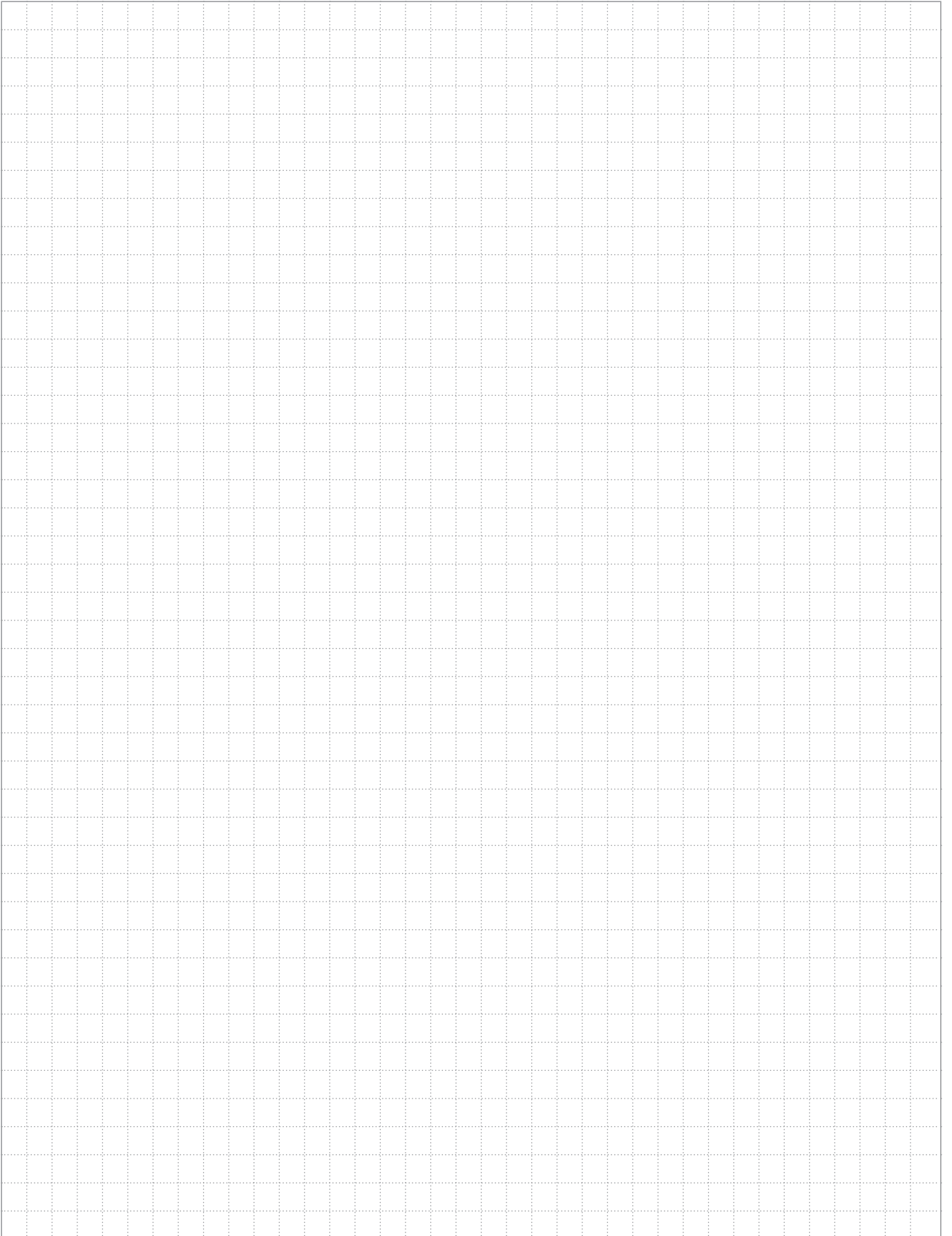

Наши контакты

117335, Москва,
Нахимовский пр., 58
Тел.: +7 (495) 777 2220
Факс: +7 (495) 777 2221

194044, Санкт-Петербург,
ул. Гельсингфорсская, 2А
Тел.: +7 (812) 332 9900
Факс: +7 (812) 332 9901

400005, Волгоград,
пр. Ленина, 86, оф. 315
Тел.: +7 (8442) 243 700
Факс: +7 (8442) 243 700

394006, Воронеж,
ул. Свободы, 73, оф. 303
Тел.: +7 (473) 250 5345
Факс: +7 (473) 250 5345

620075, Екатеринбург,
ул. Энгельса, 36, оф. 1201
Тел.: +7 (343) 351 1135
Факс: +7 (343) 351 1145

664033, Иркутск,
ул. Лермонтова, 257, оф. 315
Тел.: +7 (3952) 56 2200
Факс: +7 (3952) 56 2202

Республика Беларусь
220141, Республика Беларусь,
г. Минск,
ул. Академика Купревича,
д. 3, оф. 31.
Тел.: +375 17 227 2192 (93, 94)
Факс: +375 17 227 2190

420061, Казань,
ул. Н. Ершова, 1а, оф. 770, 772
Тел.: +7 (843) 570 66 73
Факс: +7 (843) 570 66 74

350049, Краснодар,
ул. Красных Партизан, 218
Тел.: +7 (861) 221 1673
Факс: +7 (861) 221 1610

660135, Красноярск,
ул. Взлетная, 5, стр. 1, оф. 512
Тел.: +7 (391) 249 6399
Факс: +7 (391) 249 6399

603155, Нижний Новгород,
ул. Максима Горького, 262, оф. 24
Тел.: +7 (831) 275 8222
Факс: +7 (831) 275 8223

630073, Новосибирск,
пр. Карла Маркса, 47/2, оф. 503
Тел.: +7 (383) 227 82 00
Факс: +7 (383) 227 82 00

614077, Пермь,
ул. Аркадия Гайдара, 8 Б, оф. 401
Тел.: +7 (342) 211 1191
Факс: +7 (342) 211 1192

Республика Казахстан
050004, Алматы,
пр. Абылай хана, 58
Тел.: +7 727 258 3838
Факс: +7 727 258 3839

344065, Ростов-на-Дону,
ул. 50-летия Ростсельмаша, 1/52
Тел.: +7 (863) 268 9009
Факс: +7 (863) 268 9009

443013, Самара,
Московское шоссе, 4 А, стр. 2
Тел.: +7 (846) 269 6010
Факс: +7 (846) 269 6010

450077, Уфа,
ул. Менделеева, 134/7,
БЦ Территория 3000, оф. 310
Тел.: +7 (347) 216 5050
Факс: +7 (347) 216 5050

680030, Хабаровск,
ул. Постышева, 22А, оф. 307
Тел.: +7 (4212) 400 899
Факс: +7 (4212) 400 899

428032, Чебоксары,
Площадь Речников, 3
Тел.: +7 (835) 222 0722
Факс: +7 (835) 222 0722

