

ЭЛЕКТРОУСТАНОВОЧНЫЕ
ИЗДЕЛИЯ

Rikett

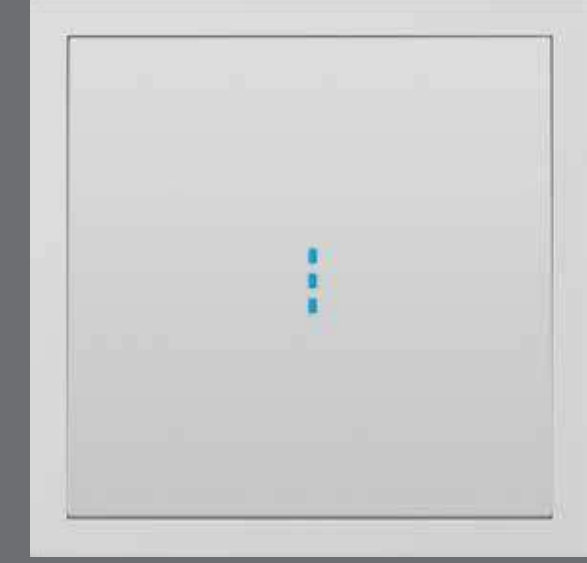

Электроустановочные изделия Rikett — это воплощение новейших разработок в области производства электрооборудования. Они призваны в наиболее полной мере удовлетворить потребности как конечных пользователей, так и профессионалов: дизайнеров, архитекторов, проектировщиков и инсталляторов.

За безупречными формами кроются безусловно высокое качество материалов и многолетний опыт производства в области электротехники, гарантирующие надежность и безопасность электроустановочного оборудования.

Все внешние элементы изготавливаются из высококачественного пластика, устойчивого

к ультрафиолетовому излучению и механическим повреждениям. Корпуса механизмов выполнены из безопасного и долговечного полиамида, устойчивого к высоким температурам.

Модульный дизайн серии позволяет свободно сочетать различные типы механизмов между собой в многоместных рамках. Конструкция суппорта обеспечивает простую и надежную стыковку изделий по вертикали и горизонтали. Полная гамма механизмов позволяет решить любые задачи в проектах, а актуальные цветовые решения найдут отклик в интерьерах самых разных стилей.



Светодиодная лампа подсветки

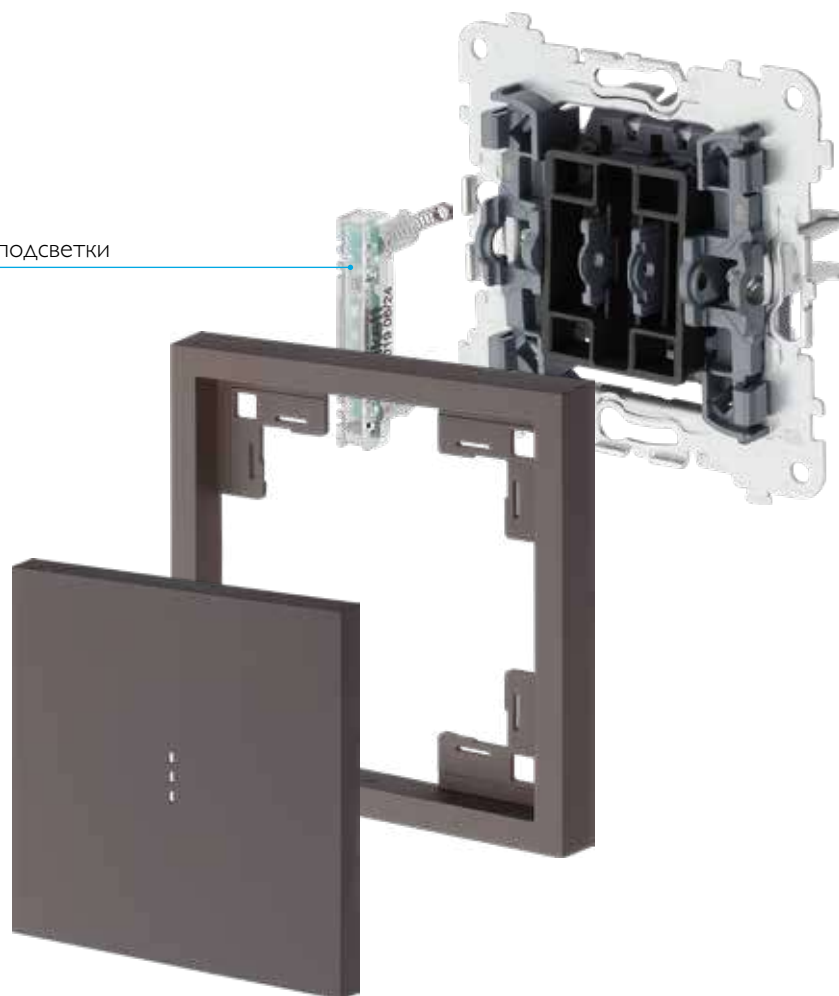

Безвинтовые клеммы для быстрого подключения

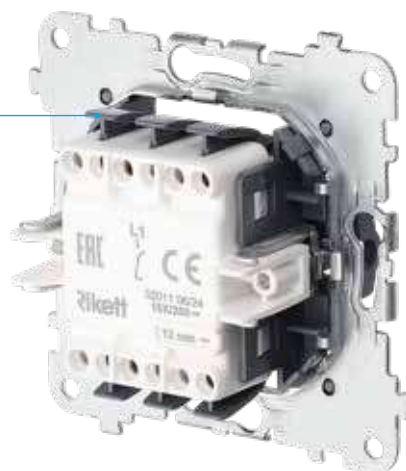

Универсальная конструкция выключателей и кнопок позволяет использовать их как в обычном исполнении, так и в качестве устройств с подсветкой. Обычный выключатель легко превращается в выключатель с подсветкой путем установки лампочки и замены клавиши. Лампочка устанавливается в механизм простым защелкиванием и автоматически подключается.

Ассортимент серии включает широкую гамму механизмов выключателей с различными схемами подключения, как с двух, так и с трех мест, включая двухклавишные. Это позволяет реализовать любые схемы освещения, необходимые в проекте.

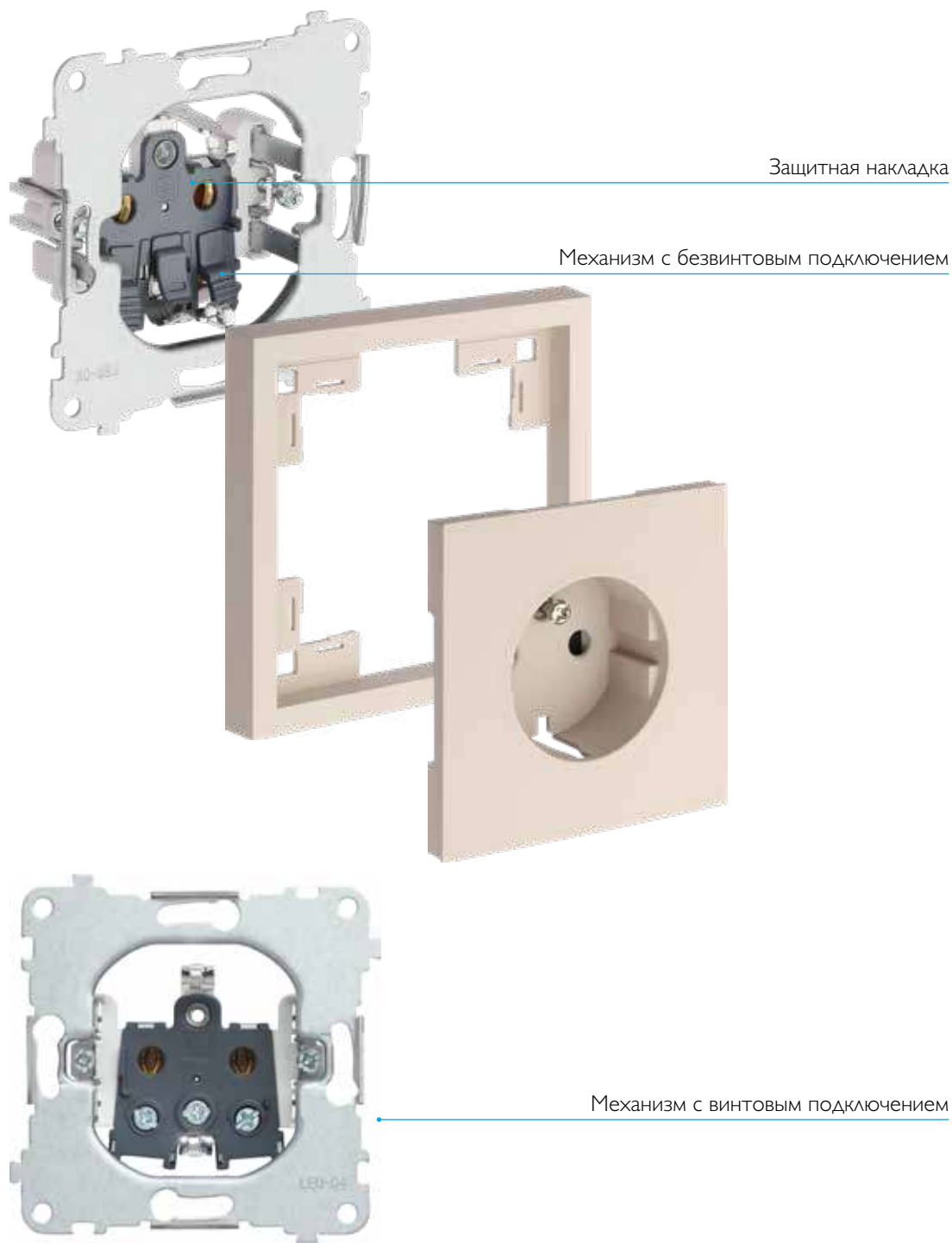

Механизмы розеток доступны в исполнениях как с быстросажимными, так и винтовыми клеммами, обеспечивающими быстрое и надежное подключение. Инсталлятор может выбрать любой привычный для него вариант.

Токопроводящие части механизмов защищены пластиковым элементом, предотвращающим их случайное касание даже при снятой лицевой панели розетки, обеспечивающим степень защиты IP21. Все лицевые панели оснащены защитными шторками. При необходимости возможно использование лицевой панели с защитной крышкой.

tuya[®]



Широкий ассортимент диммеров, совместимых с различными типами ламп, позволит создать комфортное и энергоэффективное освещение в любом помещении. Светорегуляторы Rikett представлены в двух исполнениях – роторный с классической поворотной ручкой и кнопочный с управлением клавишей. Для еще большего комфорта доступны модели с возможностью дистанционного управления по Wi-Fi через приложение Smart Life.

tuya[®]

- Недельная программа
- Защита от детей
- Обнаружение открытого окна
- Счетчик электропотребления
- Функция «Антизамерзание»
- Функция «Eco» для энергосбережения
- Функция «Boost» для быстрого нагрева

Многофункциональный термостат Rikett — универсальное решение для управления температурой в помещении. Он работает как с электрическими, так и с водяными теплыми полами. Дисплей в сочетании с удобными кнопками обеспечивает простое, интуитивно понятное управление температурой. А приложение Smart Life позволяет контролировать устройство, изменять настройки и программировать его работу дистанционно.



КОМБИНАЦИЯ ВЫКЛЮЧАТЕЛЯ
И РОЗЕТКИ



в цвете серебро

ПОВОРОТНЫЙ ДИММЕР



в цвете платина

ДВОЙНАЯ КОМПЬЮТЕРНАЯ РОЗЕТКА



в цвете белый сатин

Строгие геометрические линии и плоские поверхности — отличительные черты коллекции Standart. Ее выразительные формы и строгий стиль элегантно дополняют современные интерьеры и станут эффективным средством расстановки акцентов.

Актуальные оттенки коллекции Standart находятся в полной гармонии с последними тенденциями оформления помещений — базовые цвета с матовым покрытием, металлические оттенки с благородным блеском и невероятно приятные на ощупь спокойные кофейные оттенки с покрытием "Soft touch".





Кремовый сатин



Белый сатин



Платина



Латте



Черный сатин



Серебро



Капучино



КОМБИНАЦИЯ СИЛОВОЙ И ТЕЛЕВИЗИОННОЙ РОЗЕТОК



в цвете латте

ДВУХКЛАВИШНЫЙ ПЕРЕКРЕСТНЫЙ ВЫКЛЮЧАТЕЛЬ С ПОДСВЕТКОЙ



в цвете белый сатин

РОЗЕТКА С USB-ЗАРЯДКОЙ А+С



в цвете кремовый сатин

Коллекция Classic — это новое прочтение классического стиля. Сдержанная элегантность выключателя гармонично вписывается в оформление классического интерьера. Изящные формы повторяют плавные линии

архитектурных элементов, гармонично дополняя и подчеркивая их. Благородные цвета, изысканное матовое покрытие — эстетика выключателя не подвластна времени и не теряет актуальности.





Кремовый сатин



Белый сатин



Латте













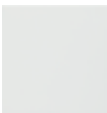

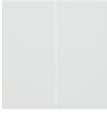

Черный сатин

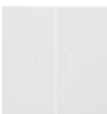

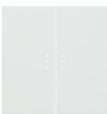

Капучино

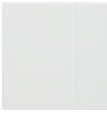
ВЫКЛЮЧАТЕЛИ И КНОПКИ

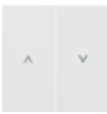

КЛАВИШИ

ВЫКЛЮЧАТЕЛИ И КНОПКИ		Арт.	КЛАВИШИ	
			Арт.	Цвет
	Механизм одноклавишного выключателя 10А – 250В~	32011		
	Механизм одноклавишного проходного выключателя 10А – 250В~	32071		Клавиша одноклавишного выключателя
	Механизм одноклавишного перекрестного выключателя 10А – 250В~	32051		
	Механизм одноклавишной кнопки 10А – 250В~	32151		Клавиша одноклавишного выключателя с подсветкой
	Светодиодная лампа подсветки 250Vас – 50/60Гц – 0,000125А ■ Цвет подсветки – голубой ■ Защелкивается в корпус механизма с фронтальной стороны	32019		
	Механизм двухклавишного выключателя 10А – 250В~	32061		Клавиши двухклавишного выключателя
	Механизм двухклавишного проходного выключателя 10А – 250В~	32101		
	Механизм двухклавишной кнопки 10А – 250В~	32156		Клавиши двухклавишного выключателя с подсветкой
	Светодиодная лампа подсветки 250Vас – 50/60Гц – 0,000125А ■ Цвет подсветки – голубой ■ Защелкивается в корпус механизма с фронтальной стороны ■ В механизм двухклавишного выключателя устанавливается две лампы подсветки	32019		
	Механизм двухклавишного перекрестного выключателя 10А – 250В~	32204		Клавиши двухклавишного перекрестного выключателя
	Светодиодная лампа подсветки 250Vас – 50/60Гц – 0,000125А ■ Цвет подсветки – голубой ■ Защелкивается в корпус механизма с фронтальной стороны ■ В механизм двухклавишного выключателя устанавливается две лампы подсветки	32019		Клавиши двухклавишного перекрестного выключателя с подсветкой
	Механизм трехклавишного выключателя 10А – 250В~	32088		Клавиши трехклавишного выключателя
	Механизм выключателя для жалюзи 10А – 250В~ Механическая блокировка от одновременных разнонаправленных команд	32281		Клавиши выключателя для жалюзи

СИЛОВЫЕ РОЗЕТКИ		Арт.
	Механизм розетки с заземлением с безвинтовым подключением 16А – 250В~	32130
	Механизм розетки с заземлением с винтовым подключением 16А – 250В~	32131
	Механизм розетки с заземлением с USB A+C 16А – 250В~ ■ USB A+C: 5В – 2,4А	32137











ЛИЦЕВЫЕ ПАНЕЛИ		Арт.	Цвет
	Лицевая панель для розетки с защитными шторками	35632	MW MC MB SV PL CP LT
	Лицевая панель для розетки с защитными шторками и защитной крышкой	35634	MW MC MB SV PL CP LT
	Лицевая панель для розетки с защитными шторками с USB A+C	35637	MW MC MB SV PL CP LT

ДИММЕРЫ		Арт.
	Механизм поворотного диммера 600 Вт 220–240В~ ■ Диммируемые LED-лампы – 5–600ВА (R, C) ■ Лампы накаливания – 5–600Вт ■ Галогенные лампы с электротрансформатором – 5–600Вт (R, C) ■ Затемнение по заднему фронту	32211
	Механизм поворотного смарт-диммера 250 Вт 220–240В~ ■ Диммируемые LED-лампы – 10–150ВА (R, L), 5–250ВА (R, C) ■ Лампы накаливания – 5–250Вт ■ Галогенные лампы – 5–250Вт ■ Затемнение по переднему и заднему фронту ■ Управление по WiFi	32212



ЛИЦЕВЫЕ ПАНЕЛИ		Арт.	Цвет
	Лицевая панель для диммера	35721	MW MC MB SV PL CP LT
	Механизм кнопочного диммера 250 Вт 220–240В~ ■ Диммируемые LED-лампы – 5–250Вт ■ Лампы накаливания – 5–300Вт ■ Галогенные лампы – 5–300Вт ■ Не требуется подключение нейтрали ■ Затемнение по заднему фронту ■ Управление кнопками – арт. 32151, 32156	84015-B	
	Механизм кнопочного смарт-диммера 200 Вт 220–240В~ ■ Диммируемые LED-лампы – 200Вт ■ Лампы накаливания – 200Вт ■ Галогенные лампы – 200Вт ■ Не требуется подключение нейтрали ■ Затемнение по переднему и заднему фронту ■ Управление кнопками – арт. 32151, 32156 ■ Управление по WiFi	84016-B	

ТЕРМОСТАТ ДЛЯ ТЕПЛОГО ПОЛА		Арт.	Цвет
	Термостат для теплого пола 16А – 250В~ ■ Датчик пола в комплекте ■ Для установки в рамку необходимо использовать адаптер 55x55 мм – арт. 32881 ■ Дополнительная информация – стр. 5	32232	БК WT

ИНФОРМАЦИОННЫЕ И ТЕЛЕВИЗИОННЫЕ РОЗЕТКИ

	Арт.
 <p>Механизм розетки TV-FM</p> <ul style="list-style-type: none"> ■ Диапазон частот: 5–1000МГц ■ Нагрузочный резистор в комплекте 	32533
 <p>Механизм розетки TV-SAT</p> <ul style="list-style-type: none"> ■ Диапазон частот: 5–2400МГц ■ Питающее напряжение для усилителя спутниковой антенны – 500 мА ■ Нагрузочный резистор в комплекте 	32543
 <p>Суппорт для одиночной информационной розетки</p> <ul style="list-style-type: none"> ■ Подходит для модулей формата Keystone 	32976
 <p>Суппорт для двойной информационной розетки</p> <ul style="list-style-type: none"> ■ Подходит для модулей формата Keystone 	32971
 <p>Вставка Keystone с TV коннектором</p>	
 <p>Вставка Keystone с F коннектором (SAT)</p>	
 <p>Вставка Keystone с коннектором RJ45 кат. 6A</p>	
 <p>Вставка Keystone с разъемом HDMI F-F</p>	
 <p>Вставка Keystone с разъемом USB A DATA F-F</p>	
 <p>Вставка Keystone с аудиоразъемом Banana, красная маркировка</p>	
 <p>Вставка Keystone с аудиоразъемом Banana, черная маркировка</p>	



ЛИЦЕВЫЕ ПАНЕЛИ

	Арт.	Цвет
 <p>Лицевая панель для телевизионной розетки</p>	35776	MW MC MB SV PL CP LT
 <p>Лицевая панель для одиночной информационной розетки</p>	35441	MW MC MB SV PL CP LT
 <p>Лицевая панель для двойной информационной розетки</p>	35442	MW MC MB SV PL CP LT
	32554	BK WT
	32555	BK WT
	147401	BK WT
	147402	BK WT
	147403	BK WT
	147404/1	BK WT
	147404/2	BK WT





АКСЕССУАРЫ

	Арт.
 <p>Суппорт для вывода кабеля</p>	32170
 <p>Суппорт для заглушки</p>	32222
 <p>Адаптер 55x55 мм</p>	





ЛИЦЕВЫЕ ПАНЕЛИ

	Арт.	Цвет
 <p>Лицевая панель для вывода кабеля</p>	35170	MW MC MB SV PL CP LT
 <p>Заглушка</p>	35677	MW MC MB SV PL CP LT
	32881	MW MC MB SV PL CP LT

РАМКИ STANDART

		Арт.	Цвет
	Одноместная рамка	35810	MW MC MB SV PL CP LT
	Двухместная рамка	35820	MW MC MB SV PL CP LT
	Трехместная рамка	35830	MW MC MB SV PL CP LT
	Четырехместная рамка	35840	MW MC MB SV PL CP LT
	Пятиместная рамка	35850	MW MC MB SV PL CP LT

РАМКИ CLASSIC

		Арт.	Цвет
	Одноместная рамка классик	35910	MW MC MB CP LT
	Двухместная рамка классик	35920	MW MC MB CP LT
	Трехместная рамка классик	35930	MW MC MB CP LT
	Четырехместная рамка классик	35940	MW MC MB CP LT
	Пятиместная рамка классик	35950	MW MC MB CP LT

Standart

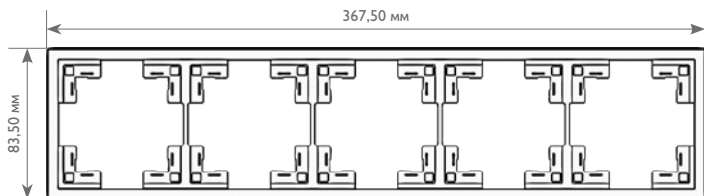
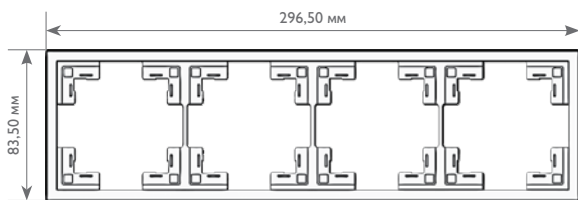
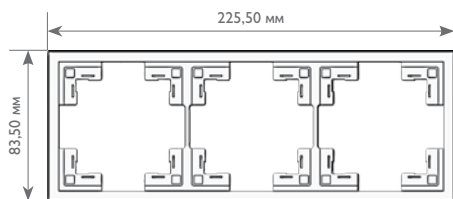
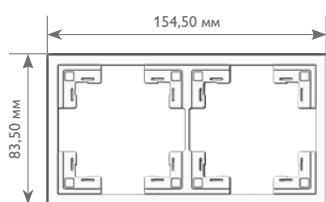
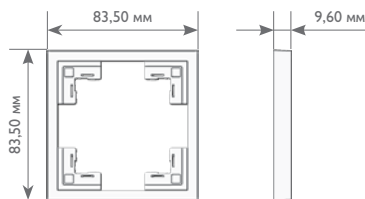

Classic

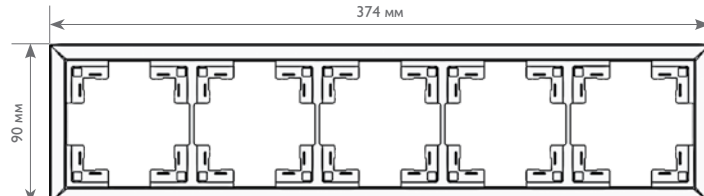
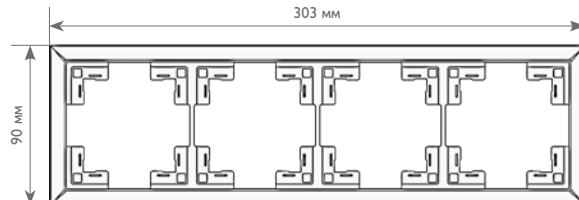
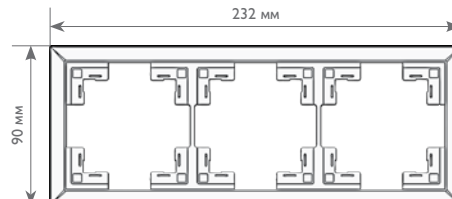
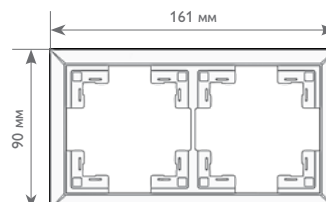
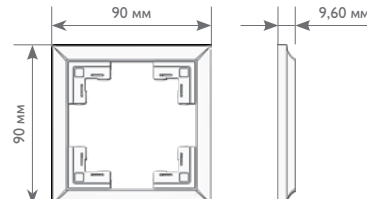

Одноклавишный выключатель 32011

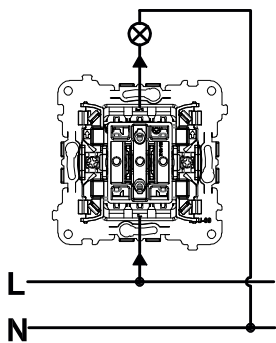

Одноклавишная кнопка 32151

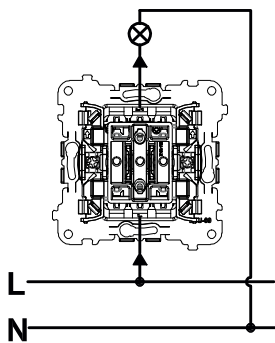

Одноклавишный проходной выключатель 32071

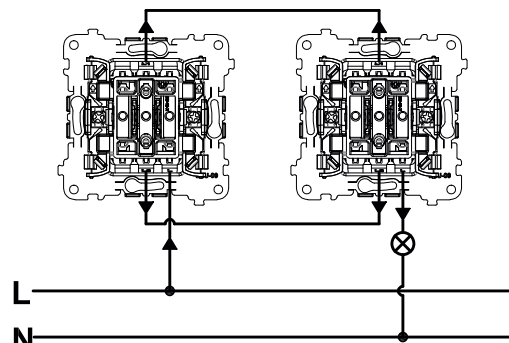

Одноклавишный перекрестный выключатель 32051

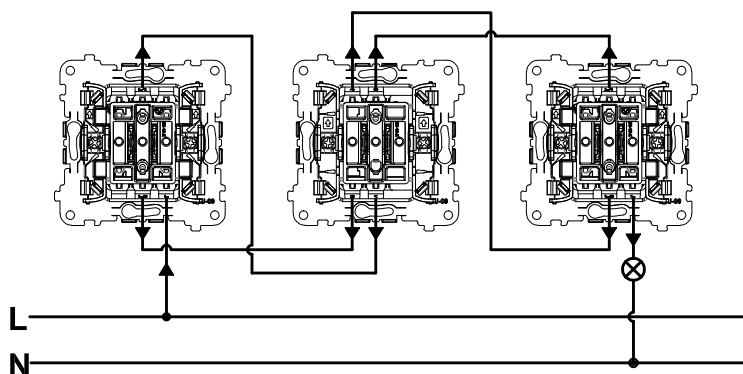

Двухклавишный выключатель 32061

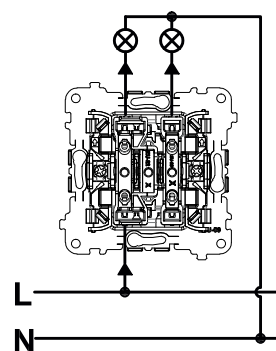

Двухклавишная кнопка 32156

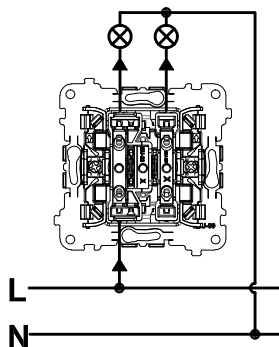

Двухклавишный проходной выключатель 32101

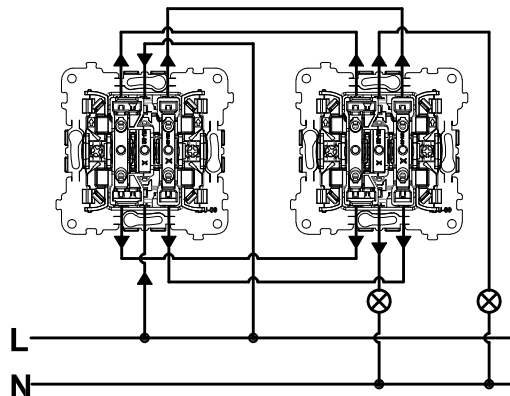

Трехклавишный выключатель 32088

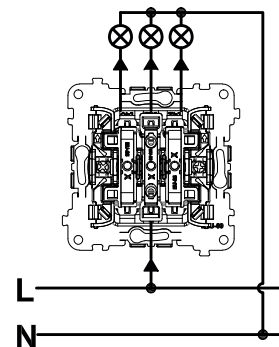

Двухклавишный перекрестный выключатель 32204

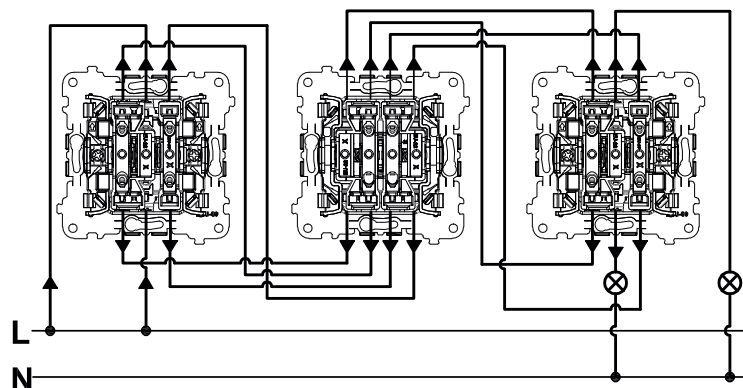

Выключатель для жалюзи 32281

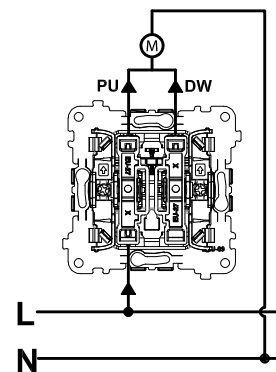

Схемы подключения термостата

Подключение электрического теплого пола

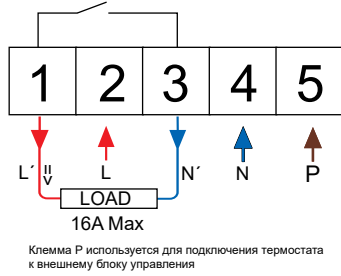

Подключение водяного теплого пола

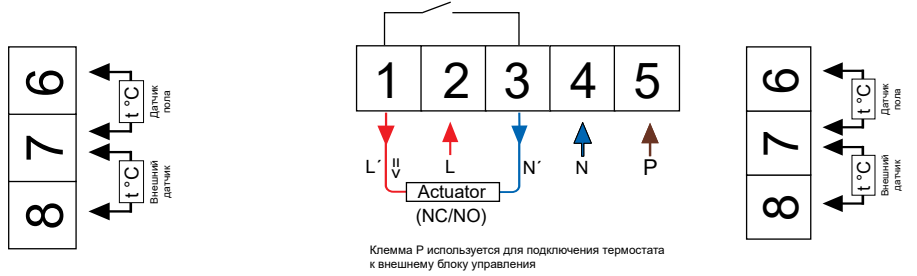

Схемы подключения кнопочных диммеров

84015-B

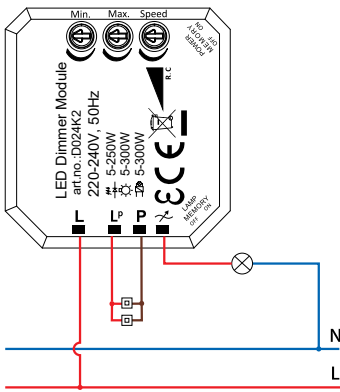

84016-B

Подключение без нейтрали:

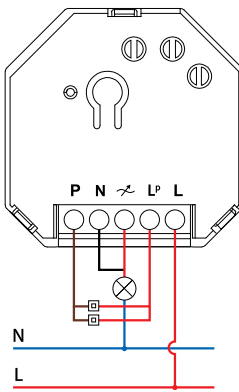

Подключение с нейтралью:

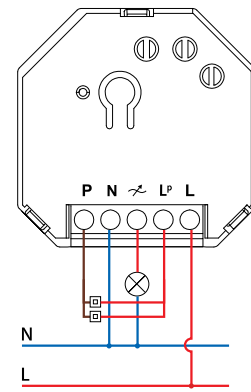

Схемы подключения поворотных диммеров

32212

Одиночное подключение

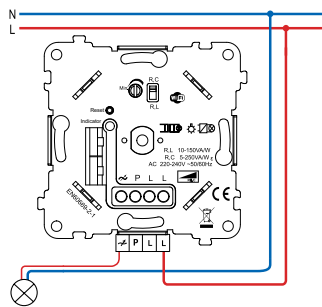

Параллельное подключение

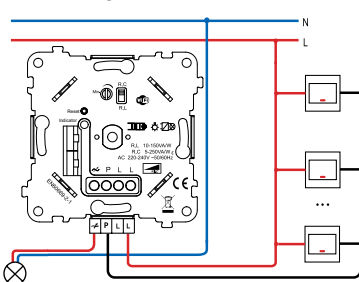

32211

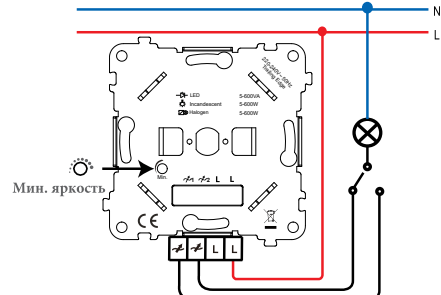
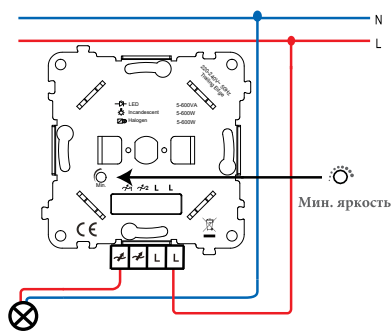

Компания оставляет за собой право вносить изменения в каталог и продукты, содержащиеся в нем, без предварительного уведомления. Цвет изделия в каталоге может отличаться от реального.

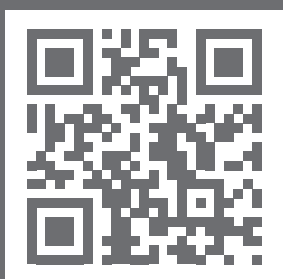

www.rikett.ru