

Simon 82

Элегантность форм и разнообразие оттенков, бесконечность цветовых сочетаний, материалов и текстур. Всегда актуальный дизайн, совмещённый с современными технологиями, позволяет реализовать все ваши желания в оформлении интерьера





Simon 82



Выключатели 10 AX 250 В~



- 7700101 -039 Одноклавишный выключатель
- 7700201 -039 Проходной выключатель (с 2-х мест, переключатель)
- 7700251 -039 Проходной выключатель с 3-х мест (перекрестный)
- 7700211 -039 Проходной выключатель (с 2-х мест, переключатель) 16AX 250 В~

Установка в вышеперечисленные механизмы арт. 7700802 -037, - 064 позволяет использовать их в качестве механизмов с подсветкой, а также необходимо использовать накладки с визором 8200011-...



Схемы родключения механизмов стр. 300 Накладки



82010 -30 -31 -38 -33 -34

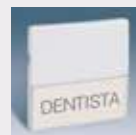

82063 -30 -31 -38 -33 -34
с информационной вставкой



82010 -30 -31 -38 -33 -34



82063 -30 -31 -38 -33 -34
с информационной вставкой



- 75101 -39 Одноклавишный выключатель
- 75201 -39 Проходной выключатель (с 2-х мест, переключатель)
- 75251 -39 Проходной выключатель с 3-х мест (перекрестный)
- 75211 -39 Проходной выключатель (с 2-х мест, переключатель) 16AX 250 В~



- 75133 -39 Выключатель двухполюсный 16AX 250 В~



82031 -30 -31 -38 -33 -34
Только для двух-полюсных выключателей



- 75398 -39 Двухклавишный выключатель
- 75397 -39 Двухклавишный проходной выключатель
- 75395 -39 Двухклавишный кнопочный выключатель на размыкание цепи протекания тока
- 75396 -39 Двухклавишный кнопочный выключатель (2вх+2вых)
- 75399 -39 Двухклавишный кнопочный выключатель (1вх+2вых)



82026 -30 -31 -38 -33 -34



- 75301 -39 Двухклавишный выключатель (проходной выключатель + клавишный выключатель с пиктограммой "звонок")



82027 -30 -31 -38 -33 -34

Белый	Слоновая кость	Графит	Алюминий	Шампань
-30 -65	-31 -62	-38	-33	-34

Кнопочные выключатели 10 А 250 В~



7700150 -039 Кнопочный выключатель



Накладки



82017 -30 -31 -38 -33 -34
 82018 -30 -31 -38 -33 -34
 82010 -30 -31 -38 -33 -34 без пиктограммы



75150 -39 Кнопочный выключатель
 75152 -39 Кнопочный выключатель на размыкание цепи протекания тока



82017 -30 -31 -38 -33 -34
 82018 -30 -31 -38 -33 -34
 82010 -30 -31 -38 -33 -34 без пиктограммы



75153 -39 Шнуровой кнопочный выключатель



82051 -30 -31 -38 -33 -34



75203 -39 Шнуровой проходной выключатель



27153 -62 -65 Шнуровой кнопочный выключатель



82088 -30 -31

Выключатели с подсветкой 10 А 250 В~



75104 -39 Одноклавишный выключатель с подсветкой
 75204 -39 Проходной выключатель с подсветкой (с 2-х мест, переключатель)
 75254 -39 Проходной выключатель с 3-х мест с подсветкой (перекрестный)

Накладки



82011 -30 -31 -38 -33 -34

Выключатели с подсветкой 10 А 250 В-



75393 -39	Двухклавишный кнопочный выключатель с подсветкой
75394 -39	Двухклавишный проходной выключатель с подсветкой

Накладки



82025 -30 -31 -38 -33 -34



7700160 -039 Кнопочный выключатель с подсветкой 10А



8200015 -030 -031 -038 -033 -034
 8200016 -030 -031 -038 -033 -034
 8200011 -030 -031 -038 -033 -034

Без пиктограммы



8200013 -030 -031 -038 -033 -034
 Накладки для вставок с пиктограммами



75160 -39 Кнопочный выключатель с подсветкой 10А



82015 -30 -31 -38 -33 -34
 82016 -30 -31 -38 -33 -34
 82011 -30 -31 -38 -33 -34

Без пиктограммы



82013 -30 -31 -38 -33 -34
 Накладки для вставок с пиктограммами



Варианты вставок с пиктограммами для арт. 82013-... и 8200013-...



Цвет визора белый 82972	-30	-31	-32	-33	-34	-35	-36	-37	-38	-39	-60	-61	-62
Цвет визора графит 82982	-30	-31	-32	-33	-34	-35	-36	-37	-38	-39	-60	-61	-62

Белый	Слоновая кость	Графит	Алюминий	Шампань
-30 -65	-31 -62	-38	-33	-34

Выключатели с контрольной подсветкой 10 А 250 В~

Накладки



7700112 -039 Одноклавишный выключатель с контрольной подсветкой 16 АХ 250 В~



75102 -39 Одноклавишный выключатель с контрольной подсветкой

75202 -39 Проходной выключатель с контрольной подсветкой (с 2-х мест, переключатель)

75212 -39 Проходной выключатель с контрольной подсветкой (с 2-х мест, переключатель) 16 АХ 250 В~

75552 -39 Кнопочный выключатель с контрольной подсветкой LED 24 В, DC

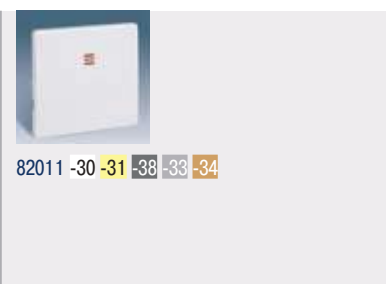

75134 -39 Выключатель двухполюсный с контрольной подсветкой 16АХ 250 В~

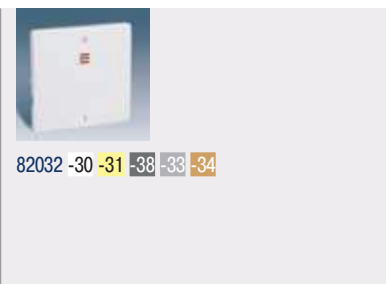

7700802 -064 Блок LED подсветки, цвет красный

7700802 -037 Блок LED подсветки, цвет голубой



31802 -31 Блок неоновой подсветки для одноклавишных выключателей и кнопок, 1 мА / 250 В~

31803 -31 Блок неоновой подсветки для одноклавишных проходных выключателей с 2-х и 3-х мест, 1 мА / 250 В~

Силовые розетки 16 А 250 В-

Накладки

Варианты цветовых решений



75431 -39 Розетка двухполюсная без заземляющего контакта



82040 -30 -31 -38 -33 -34 -64
С защитными шторками

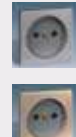

-33
алюминий +графит

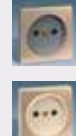

-34
шампань+графит

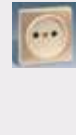

-64
шампань+слоновая кость



75432 -39 Розетка двухполюсная с заземляющим контактом винтовое соединение

75464 -39 Розетка двухполюсная с заземляющим контактом безвинтовое соединение



82041 -30 -31 -38 -33 -34 -64
С защитными шторками



-33
алюминий +графит



-34
шампань+графит

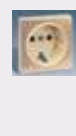

-64
шампань+слоновая кость



82090 -30 -31 -38 -33 -34
С откидывающейся крышкой
С защитными шторками

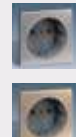

-33
алюминий +графит

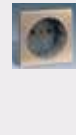

-34
шампань+графит

82099 -30 -31 -38 -33 -34
С откидывающейся крышкой. С защитными торками.
С индикатором наличия напряжения в розетке.



Внешний вид розетки с откидывающейся крышкой



Крышка закрыта



Крышка открыта



Белый	Слоновая кость	Графит
-30	-31	-38

Силовые розетки 16 А 250 В~



75462 -39

Розетка двухполюсная с заземляющим контактом
винтовое соединение с уменьшенной глубиной установки в монтажную коробку
Увеличено пространство для подключения и укладки подводимых проводов

Накладки



82043 -30 -31 -38 -33 -34
С защитными шторками
С прозрачным кольцом для заземляющих контактов

Варианты цветовых решений



-33
алюминий +графит



-34
шампань+графит



Увеличение пространства в монтажной коробке при монтаже розетки с уменьшенной глубиной установки



Розетка с уменьшенной глубиной установки



Обычная розетка



27439 -32 -35 -38

Розетка двухполюсная евро-американский стандарт без заземления
15 А 125 В~ / 16 А 250 В~



82088 -30 -31 -38

Механизмы управления жалюзи



75333 -39 Трехпозиционный переключатель для управления жалюзи 10 А / 250 В~

Накладка

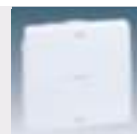

82033 -30 -31 -38 -33 -34



75331 -39 Кнопочный переключатель для управления жалюзи 10 А / 250 В~ механическая блокировка



82028 -30 -31 -38 -33 -34

стр. 306



75396 -39 Двухклавишный кнопочный выключатель (2вх+2вых) используется для управления работой жалюзи 10 А / 250 В~ без блокировки



82029 -30 -31 -38 -33 -34

для использования с устройством контроля, исключающим встречное включение монтаж осуществлять строго по схеме подключения



75820 -39 Механизм с программным управлением работы жалюзи с ЖК-дисплеем

- напряжение 230 В~ 50 Гц
- программирование открытия / закрытия жалюзи
- возможно применение совместно с арт. 75858-39 для централизованного управления
- программирование работы жалюзи по времени
- имитации присутствия
- переход "лето-зима"
- релейный выход 5 А (1 А) / НО контакт



82555 -30 -31 -38 -33 -34

стр. 343

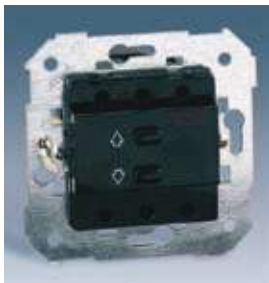

75358 -39 ИК-приемник для управления жалюзи

- напряжение 230 В~ 50 Гц
- максимальная мощность подключаемых устройств 700 Вт
- возможно применение совместно с арт. 75331-39, 75396-39 или 75820-39 для централизованного управление жалюзи



82080 -30 -31 -38 -33 -34

стр. 341



75350 -69 ИК-пульт дистанционного управления

- 10 каналов для управления приемниками
- дальность действия от 6 до 9 м
- сектор действия 60°
- включение освещения на уровень 25% (зафиксирован)
- регулировка ступенчатая и плавная
- включение или отключение всех приемников одновременно
- программируемый таймер отключения с предупредительным сигналом
- возможность отключения звукового сигнала
- батареи 2 x 1,5 В тип ААА

стр. 340



Белый	Слоновая кость	Графит	Алюминий	Шампань
-30 -65	-31 -62	-38	-33	-34

МЕХАНИЗМЫ УПРАВЛЕНИЯ ЖАЛЮЗИ

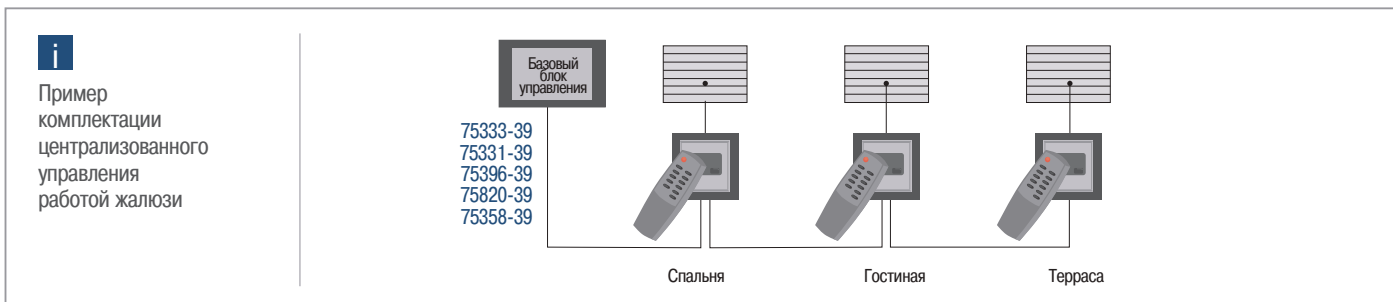

Выключатели для систем управления



75233 -39 Выключатель системы управления 16 А / 250 В на 4 положения (поворотный)
При установке рамки, позиционирующие выступы на рамке необходимо удалить

стр. 308



Накладки



82079 -30 -31 -38 -33 -34



75234 -39 Выключатель системы управления 16 А / 250 В на 3 положения (поворотный)

стр. 308



82084 -30 -31 -38 -33 -34



75520 -39 Кнопочный выключатель системы управления 5 А / 250 В с поворотным механизмом и ключом
Ключ вынимается из первоначального положения

75521 -39 Выключатель системы управления 5 А / 250 В на 2 положения (поворотный)
Ключ вынимается из обоих положений

75522 -39 Выключатель системы управления 5 А / 250 В на 4 положения (поворотный)
Ключ не вынимается из положений "3" и "4"

В комплект поставки входит по 2 ключа к каждому выключателю

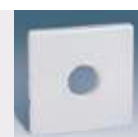

82057 -30 -31 -38 -33 -34

стр. 307



75891 -39 Комплект универсальных ключей для арт. 75520-39, 75521-39, 75522-39

КОНТРОЛЬ ДОСТУПА



- 26526 -39 Выключатель под карточку с 1 микровыключателем, проходной со световым индикатором 6 А 250 В~ (2 А индуктивная нагрузка)
- 26550 -39 Выключатель под карточку с 2 микровыключателями, проходной со световым индикатором 6 А 250 В~ (2 А индуктивная нагрузка)

стр. 307



Накладки



82078 -60 -61 -68 -63 -64



- 75558 -39 Выключатель под карточку с таймером со световым индикатором время задержки отключения 0,5 с - 10 мин 5 А 230 В~

стр. 307



82078 -60 -61 -68 -63 -64



- 75559 -39 Выключатель под карточку с таймером со световым индикатором время задержки отключения 0,5 с - 10 мин со считывателем кодируемых RFID меток арт. 75963 -39 2 А 230 В~



82078 -60 -61 -68 -63 -64



- 75963 -39 Комплект кодируемых RFID меток (25 шт)

Особенности

Размер карточки 45 – 54 мм, карточка вводится вертикально
 Для гостиничных номеров рекомендуется использовать со светящейся рамкой арт. 82615
 Рекомендуется использовать с промежуточным реле
 Для установки рамки, необходимо самостоятельно обломить выступы на ней

Белый	Слоновая кость	Графит	Алюминий	Шампань
-30 -65	-31 -62	-38	-33	-34

Телефонные розетки



75480 -30	Телефонная розетка RJ-11, 4 контакта
75481 -30	Телефонная розетка RJ-12, 6 контактов

стр. 305



Накладки



82062 -30 -31 -38 -33 -34

Спутниковые радио -телевизионные розетки (цифровые)



75466 -69	R-TV + SAT – одиночная
75467 -69	R-TV + SAT – проходная
75468 -69	R-TV + SAT – финишная

стр. 311



Накладки



82097 -30 -31 -38 -33 -34



Преимущества подключения

Подключение кабелей с двух сторон



Необходимость зачистки только "жилы" - центрального проводника



Быстрое и безопасное подключение кабеля

Радио-телевизионные розетки (аналоговые)



75486 -39	R-TV – одиночная
75487 -39	R-TV – проходная
75488 -39	R-TV – финишная

стр. 312



82053 -30 -31 -38 -33 -34

Телевизионная розетка



75475-39	TV - одиночная подключение вводного кабеля "под пайку"
----------	---

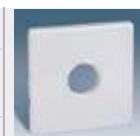

82057 -30 -31 -38 -33 -34

МУЛЬТИМЕДИЙНЫЕ РОЗЕТКИ



2700091 -030 -031

Розетка для подключения VGA - разъема HD 15 (15 pin), винтовое соединение

стр. 290



Накладки



82088 -30 -31 -38 -33 -34



2701090 -030 -031

Розетка для подключения USB - разъема 2.0, тип "А" (4x12 мм), винтовое соединение

стр. 290



82088 -30 -31 -38 -33 -34



2701092 -030 -031

Розетка для подключения разъема audio mini-jack (3,5 мм) винтовое соединение

стр. 290



82088 -30 -31 -38 -33 -34



2701093 -030 -031

Розетка для подключения аудио/видео разъемов RCA винтовое соединение

стр. 290



82088 -30 -31 -38 -33 -34



2701094 -030 -031

Розетка для подключения HDMI - разъема аудио/видео v1.3 (340 МГц, до 10,2 Гбит/сек), проходная, угловая

стр. 290



82088 -30 -31 -38 -33 -34



75405-39 -030 -031

Зарядное устройство розетка USB и кабель с разъемом mini-USB вход: 230 В / 50 Гц
выход: 5 В (DC) / 2 А

стр. 289



82039 -30 -31 -38 -33 -34

Белый	Слоновая кость	Графит	Алюминий	Шампань
-30 -65	-31 -62	-38	-33	-34

Адаптеры для телефонных сетей и информационных соединений (IT-коннекторов)







Прямое подключение

	AMP				SYSTIMAX
	UTP (RJ45)		FTP (RJ45)	Тел. (RJ12)	UTP (RJ45)
<p>Коннекторы</p>  <p>категория 5е</p>  <p>категория 6</p>  <p>категория 5е экранированный</p>  <p>6 контактов</p>  <p>категория 5е</p>					
 <p>82005 -30 -31 -38 -33 -34 1 коннектор</p>	75540 -39	75544 -39	75541 -39	75528 -39	—
 <p>82008 -30 -31 -38 -33 -34 1 коннектор</p>	—	—	—	—	75542 -30 -31 -32 -37*
 <p>82006 -30 -31 -38 -33 -34 2 коннектора</p>	75540 -39	75544 -39	75541 -39	75528 -39	—
 <p>82009 -30 -31 -38 -33 -34 2 коннектора</p>	—	—	—	—	75542 -30 -31 -32 -37*

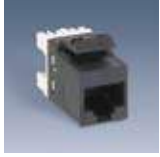
*Используется для обозначения выделенных целей

Адаптеры для телефонных сетей и информационных соединений (IT-коннекторов)

Наклонное подключение

	AMP				SYSTIMAX
	UTP (RJ45)		FTP (RJ45)	Тел. (RJ12)	UTP (RJ45)
Коннекторы	 +	 +	 +	 +	 +
					
 82578 -30 -31 -38 1 коннектор	75540 -39 + 75001 -39	75544 -39 + 75001 -39	75541 -39 + 75001 -39	75528 -39 + 75000 -39	75542 -30 -31 -32 -37* + 75002 -39
 82579 -30 -31 -38 2 коннектора	75540 -39 + 75001 -39	75544 -39 + 75001 -39	75541 -39 + 75001 -39	75528 -39 + 75000 -39	75542 -30 -31 -32 -37* + 75002 -39

*Используется для обозначения выделенных цепей

i
Последовательность сборки информационной розетки



Установите вкладыш в адаптер (1 или 2)



Установите коннектор во вкладыш (1 или 2)





Внешний вид информационной розетки

Белый	Слоновая кость	Графит	Алюминий	Шампань
-30 -65	-31 -62	-38	-33	-34

Светорегуляторы



7500313 -039 Регулирующий модуль, кнопочный
 Типы нагрузок:
 - лампы накаливания 40 -500 Вт
 - галогеновые лампы 230 В~ 40 - 500 Вт
 - галогеновые лампы с электромагнитным трансформатором 50-350 ВА
 Управление освещением от max 5-ти клавишных кнопок
 В комплект поставки входит защитный предохранитель

7500316 -039 Регулирующий модуль
 Типы нагрузок:
 - лампы накаливания 40 -500 Вт
 - галогеновые лампы 230 В~ 40 - 500 Вт
 - галогеновые лампы с электронным трансформатором 50-350 ВА
 Управление освещением от max 5-ти клавишных кнопок
 В комплект поставки входит защитный предохранитель

стр. 318



Накладки



82010 -30 -31 -38 -33 -34



Монтаж регулирующего модуля

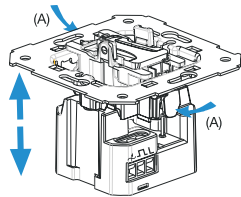

Сожмите клавиши безвинтовых зажимов и отделите ханзим регулирующего модуля от механизма кнопки

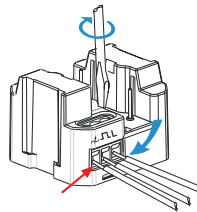

Монтаж производить при снятом напряжении в подключаемой цепи. Для монтажа используйте схему подключения. Максимальное сечение провода 2,5 мм²

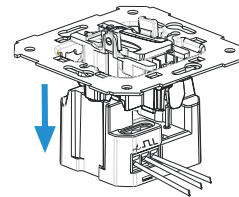

Соедините механизм с регулятором с усилием необходимым для обеспечения хорошего соединения



75311 -39 Светорегулятор поворотный
 Мощность 40 - 300 Вт/ВА 230 В-
 Типы нагрузок:
 - лампы накаливания 40 -300 Вт
 - галогеновые лампы 230 В~ 40 - 300 Вт
 - галогеновые лампы с электромагнитным трансформатором max 200 ВА
 В комплект входит защитный предохранитель 1,6 А

75313 -39 Светорегулятор поворотно-нажимной (проходной)
 Мощность 40 - 500 Вт/ВА 230 В-
 Типы нагрузок:
 - лампы накаливания 40 -500 Вт
 - галогеновые лампы 230 В~ 40 - 500 Вт
 - галогеновые лампы с электромагнитным трансформатором max 350 ВА
 В комплект входит защитный предохранитель 2,5 А

стр. 316



Накладки



82054 -30 -31 -38 -33 -34

Светорегуляторы



75317 -39

Светорегулятор поворотно-нажимной (проходной)
для люминесцентных ламп с ПРА 1-10 В
- 3 А / 230 В-
В комплект входит защитный предохранитель 0,5 А

стр. 317



Накладки



82054 -30 -31 -38 -33 -34



75319 -39

Светорегулятор универсальный
поворотно-нажимной (проходной)
230 В- 40 - 500 Вт/ВА
Типы нагрузок:
- лампы накаливания 40 -500 Вт
- галогеновые лампы 230 В- 40 - 500 Вт
- галогеновые лампы с электромагнитным трансформатором
max 350 ВА
- галогеновые лампы с электронным трансформатором
max 300 ВА
В комплект входит защитный предохранитель 2,5 А

стр. 320



82054 -30 -31 -38 -33 -34



75318 -39

Светорегулятор с подсветкой
поворотно-нажимной (проходной)
230 В- 40 - 500 Вт/ВА
Типы нагрузок:
- лампы накаливания 40 -500 Вт
- галогеновые лампы 230 В- 40 - 500 Вт
- галогеновые лампы с электромагнитным трансформатором
max 350 ВА
В комплект входит защитный предохранитель 2,5 А

стр. 316



82050 -30 -31 -38 -33 -34
С отверстием для подсветки



75312 -39

Светорегулятор поворотно-нажимной (проходной)
Мощность 100 - 1000 Вт/ВА 230 В-
Типы нагрузок:
- лампы накаливания 100 - 1000 Вт
- галогеновые лампы 230 В- 100 - 1000 Вт
- галогеновые лампы с электромагнитным трансформатором
max 750 ВА
В комплект входит защитный предохранитель 5 А

стр. 317



82035 -30 -31 -38

Белый	Слоновая кость	Графит	Алюминий	Шампань
-30 -65	-31 -62	-38	-33	-34



Светорегуляторы

75305 -69 Светорегулятор универсальный с голубой подсветкой основной, нажимной (проходной)
230 В- 40 - 500 Вт/ВА
Типы нагрузок:
- лампы накаливания 40 -500 Вт
- галогеновые лампы 230 В- 40 - 500 Вт
- галогеновые лампы с электромагнитным трансформатором max 50 -500 ВА
- галогеновые лампы с электронным трансформатором max 50 - 500 ВА
Таймер отключения 0 - 15 мин.
В комплект входит защитный предохранитель 2,5 А

75322 -69 Выключатель релейный с голубой подсветкой основной, нажимной (проходной)
Мощность 2000 Вт/ВА 230 В-
Типы нагрузок:
- лампы накаливания 2000 Вт
- галогеновые лампы 230 В- 2000 Вт
- галогеновые лампы с электромагнитным трансформатором max 500 ВА
- галогеновые лампы с электронным трансформатором max 500 ВА
- люминесцентные лампы (1200 Вт -некомпенсированные светильники,
520 Вт - компенсированные светильники)
Таймер отключения 0 - 15 мин

стр. 314



75306 -69 Выключатель вспомогательный с голубой подсветкой для арт. 75305 -69 и 75322 -69

Накладки



82034 -30 -31 -38 -33 -34



75355 -39 ИК-светорегулятор с дистанционным и местным управлением (проходной)
Мощность 40 - 500 Вт/ВА 230 В-
Типы нагрузок:
- лампы накаливания 40 -500 Вт
- галогеновые лампы 230 В- 40 - 500 Вт
- галогеновые лампы с электромагнитным трансформатором max 350 ВА
Задержка на отключение 0-999 мин
программируется с ИК-пульта арт. 75350-69
В комплект входит защитный предохранитель 2,5 А

75357 -39 ИК-светорегулятор симисторный с дистанционным и местным управлением (проходной)
Мощность 40 - 500 Вт/ВА 230 В-
Типы нагрузок:
- лампы накаливания 40 -500 Вт
- галогеновые лампы 230 В- 40 - 500 Вт
- галогеновые лампы с электромагнитным трансформатором max 350 ВА
Задержка на отключение 0-999 мин
программируется с ИК-пульта арт. 75350-69
В комплект входит защитный предохранитель 2,5 А

75356 -39 ИК-выключатель релейный с дистанционным и местным управлением (проходной) Мощность 2000 Вт/ВА 230 В-
Типы нагрузок:
- лампы накаливания 2000 Вт
- галогеновые лампы 230 В- 2000 Вт
- галогеновые лампы с электромагнитным трансформатором max 500 ВА
- галогеновые лампы с электронным трансформатором max 500 ВА
- люминесцентные лампы (1200 Вт -некомпенсированные светильники,
520 Вт - компенсированные светильники)
Задержка на отключение 0-999 мин
программируется с ИК-пульта арт. 75350-69
В комплект входит защитный предохранитель 2,5 А

стр. 341



82080 -30 -31 -38 -33 -34

Светорегуляторы и контроль освещения



- 75350 -69** ИК-пульт дистанционного управления
- 10 каналов для управления приемниками
 - дальность действия 9 м
 - сектор действия 60°
 - включение освещения на уровень 25% (зафиксирован)
 - регулировка ступенчатая и плавная
 - включение или отключение всех приемников одновременно
 - программируемый таймер отключения с предупредительным сигналом
 - возможность отключения звукового сигнала
 - батареи 2 x 1,5 В тип ААА

стр. 340



- 75310 -39** Двухуровневый светорегулятор (проходной)
- Большая клавиша - уровень освещения 100 %
 Малая клавиша - уровень освещения 30 %
 В течении 15 сек нажатием можно менять уровень освещения
- Типы нагрузок:
- лампы накаливания 40 -500 Вт
 - галогеновые лампы 230 В- 40 - 500 Вт
 - галогеновые лампы с электромагнитным трансформатором 40 - 500 ВА
 - галогеновые лампы с электронным трансформатором 40-300 ВА

- 75324 -39** Выключатель (проходной)
 с функцией задержки времени вкл/выкл 30 сек - 120 мин
- Малая клавиша - вкл/выкл освещения без задержки времени
 Большая клавиша - включение освещения и запуск таймера
- Типы нагрузок:
- лампы накаливания 40 -500 Вт
 - галогеновые лампы 230 В- 40 - 500 Вт
 - галогеновые лампы с электромагнитным трансформатором 40 - 500 ВА
 - галогеновые лампы с электронным трансформатором 40-300 ВА

стр. 343



Клавиши



82007 -30 -31 -38 -33 -34



Инструкция по использованию

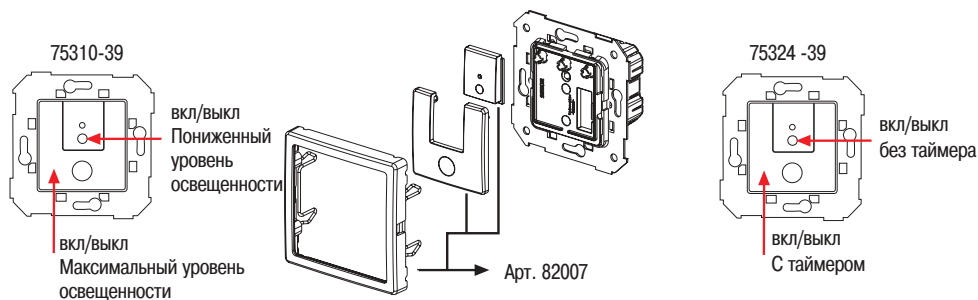

- 75351 -39** Электронный трансформатор 60 Вт
- 75352 -39** Электронный трансформатор 105 Вт
- Для галогеновых ламп

Белый	Слоновая кость	Графит	Алюминий	Шампань
-30 -65	-31 -62	-38	-33	-34

Контроль освещения



75326 -39

Сценарный контроллер освещения
 - напряжение 230 В- 50 Гц
 - управление 4-мя цепями освещения для создания сценариев
 - возможно использование для управление освещения непосредственно периферийных исполнительных устройств нажимных арт.75305-69, 75322-69 и ИК-устройств арт.75355-39, 75356-39 и 75357-39
 - 2 канала с возможностью регулирования уровня освещенности
 - 2 канала с возможностью программирования работы режим светорегулятора или режим выключателя
 - возможно управление работы контроллера при помощи ИК-пульта арт.75350-69

стр. 346



Клавиши



82048 -30 -31 -38 -33 -34



Возможные сценарии освещения помещения



Вариант 1

Вариант 2

Вариант 3

Вариант 4

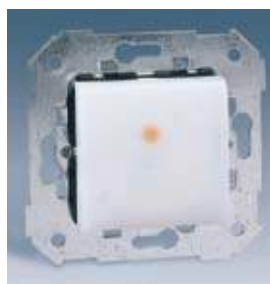

75325 -39

Клавишная кнопка (проходная)
 - напряжение 230 В- 50 Гц с функцией задержки времени отключения 4 сек - 10 мин
 Типы нагрузок:
 - лампы накаливания 750 Вт
 - галогеновые лампы 230 В- 750 Вт
 - галогеновые лампы с электромагнитным трансформатором 350 ВА
 - галогеновые лампы с электронным трансформатором 350 ВА
 - люминесцентные лампы (некомпенсированные светильники) 460 ВА
 - энергосберегающие лампы 78 Вт
 - электродвигатели 3 А

стр. 325



Накладки



82088 -30 -31 -38 -33 -34



75343 -39

Датчик движения (проходной)
 - напряжение 230 В- 50 Гц
 с функцией задержки времени отключения 4 сек - 10 мин с регулировкой порогового уровня включения по освещению 0 - 100 люкс
 угол обзора 180°
 дальность действия 9 м
 Типы нагрузок:
 - лампы накаливания 2600 Вт
 - галогеновые лампы 230 В- 2600 Вт
 - галогеновые лампы с электромагнитным трансформатором 650 ВА
 - галогеновые лампы с электронным трансформатором 550 ВА
 - люминесцентные лампы 520 ВА
 - энергосберегающие лампы 100 Вт (max 4 лампы)
 - электродвигатели 3 А

стр. 344



82060 -30 -31 -38 -33 -34

Контроль освещения



82340 -30 Датчик движения (проходной)
 - напряжение 230 В- 50 Гц
 - угол обзора 900
 - дальность действия 6 м
 с функцией задержки времени отключения 4 сек - 10 мин
 с регулировкой порогового уровня включения по освещению
 с регулировкой уровня срабатывания акустического датчика
 Типы нагрузок:
 - лампы накаливания 40 - 300 Вт
 - галогеновые лампы 230 В- 40 - 300 Вт
 - галогеновые лампы с электромагнитным трансформатором 40 - 300 ВА
 При параллельной схеме подключения датчиков тип уровень нагрузки 80 Вт

82341 -30 Датчик движения релейный (проходной)
 - напряжение 230 В- 50 Гц
 - угол обзора 900
 - дальность действия 6 м
 с функцией задержки времени отключения 4 сек - 10 мин
 с регулировкой порогового уровня включения по освещению
 с регулировкой уровня срабатывания акустического датчика
 Типы нагрузок:
 - лампы накаливания 1000 Вт
 - галогеновые лампы 230 В- 1000 Вт
 - галогеновые лампы с электромагнитным и электронным трансформатором 1000 ВА

стр. 326



Аварийные сигнализация и ориентационное освещение



75809 -39 Индикатор отключения электроэнергии
 - время работы после отключения сети 1 час
 - уровень освещенности 5 люкс
 - LED-индикатор наличия сети
 Время зарядки 24 часа

стр. 326



Накладки



82088 -30 -31 -38 -33 -34
 Адаптер



75370 -39 Ориентационный светодиодный светильник
 - мощность светового потока 3 Лм на расстоянии 30 см
 - яркость лампы 11 люкс
 - напряжение 12 В / 230 В

стр. 323



82036 -30 -31 -38 -33 -34
 Регулируется направление луча



82960 -39
 Комплект цветных светофильтров



Места для установки
 Длинный коридоры,
 лестницы, спальни

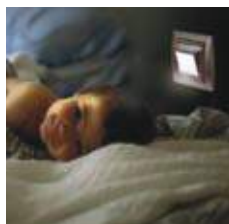

Последовательность
 монтажа

Белый	Слоновая кость	Графит	Алюминий	Шампань
-30 -65	-31 -62	-38	-33	-34



26809 -39 Ориентационный светильник под лампу с цоколем E-10

75802 -39 Лампа накаливания 3 Вт / 230 В / E-10

75803 -39 Лампа накаливания 3 Вт / 24 В / E-10



Рассеиватель

82065 -30 -31 -32
зелёный прозрачный красный

Ориентационное освещение



82613 -30 Рамка однополюсная с подсветкой по периметру с разъёмом для подключения выключателей арт.75101-, 75201-39 и клавишных выключателей арт.75150-39

82615 -30 Рамка однополюсная с подсветкой по периметру с разъёмом для подключения розеток арт.75431-, 75432-, 75464-39 и выключателей под карточку арт.26526-, 26550-, 75558-, 75559-39



Монтаж



Комплект для установки в выключатели и кнопочные выключатели

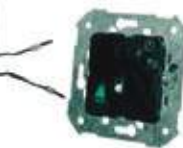

Комплект для установки в розетки и выключатели под карточку



82066 -32 Светящаяся клавиша под светофильтр с комплектом подключения к выключателям арт.75101-39, 75150-39

82066 -62 Светящаяся клавиша под светофильтр с комплектом подключения к выключателям арт. 75201-39



82066 -30 Светящаяся клавиша со светофильтром "лампочка"



82066 -31 Светящаяся клавиша со светофильтром "звонок"



Последовательность монтажа



Установите механизм. Закрепите рамку. Подключите клавишу. Установите клавишу.

Ориентационное освещение



82993 -39 Светильник для обозначения номера или назначения помещения, 230 В

i
Последовательность
монтажа

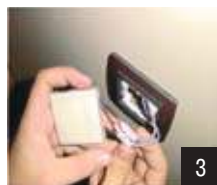

i
Пиктограммы для
клавиш арт. 82066-
32/62 и светильника
арт. 82993-39



Белый	Слоновая кость	Графит	Алюминий	Шампань
-30 -65	-31 -62	-38	-33	-34

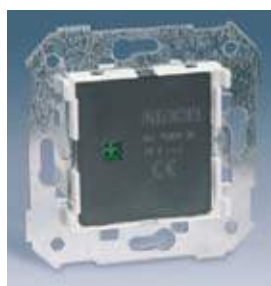
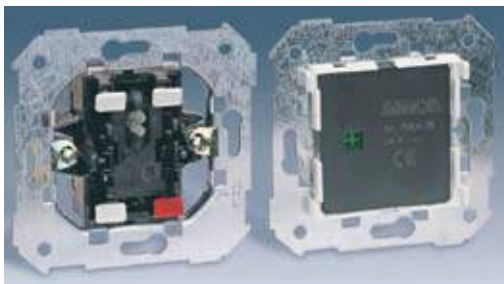

Система "ждите-входите"

75804 -39 Комплект для системы "ждите-входите" (переключатель и индикатор)
красный свет - ожидание
зеленый свет - входите

75805 -39 Индикатор системы "ждите-входите" прозрачный рассеиватель
Для увеличения количества мест с необходимостью индикации состояния

стр. 308



Накладки



82096 -30 -31 -38 -33 -34
С полупрозрачным рассеивателем



82013 -30 -31 -38 -33 -34
Кнопка с окном для индикации



Принцип работы

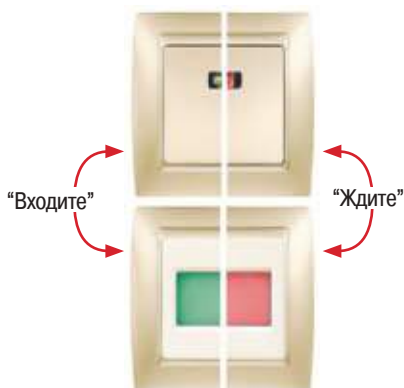

Защита от утечки бытового газа и затопления водой

75860 -30 Датчик утечки воды применяется совместно с зондами уровня воды арт. 81864-39 (max 3 шт)
применяется совместно с блоком питания арт. 75870-39
применяется совместно с электромагнитным клапаном подачи воды арт. 81870-39
В случае затопления помещения на датчике загорается красный индикатор, срабатывает звуковой сигнал, команда на прекращение подачи воды передается на клапан. Свечение зеленого индикатора говорит о готовности датчика.
На лицевой панели расположена кнопка снятия звукового сигнала срабатывания защиты. Так же эта кнопка используется для тестовой проверки работы датчика.

стр. 334



Адаптер



82088 -30

Защита от утечки бытового газа и затопления водой



75861 -30

Датчик утечки бытового газа (пропан, бутан, метан, природный газ и другие) применяется совместно с блоком питания арт. 75870-39 применяется совместно с электромагнитным клапаном подачи газа арт. 81871-39
 В случае утечки газа на датчике загорается красный/желтый индикатор (тревога/авария), срабатывает звуковой сигнал, команда на прекращение подачи газа передается на клапан. Свечение зеленого индикатора говорит о готовности датчика.
 На лицевой панели расположена кнопка снятия звукового сигнала срабатывания защиты. Так же эта кнопка используется для тестовой проверки работы датчика.

стр. 332



Адаптер



82088 -30



75870 -30

Блок питания напряжение вх 230 В~ / вых 12 В ~ применяется для питания датчиков утечки воды и газа арт. 75860-39 и 75861-39 (один датчик - один блок питания) устанавливается в стандартную монтажную коробку
 На лицевой панели расположен зеленый световой индикатор готовности блока к работе.



82088 -30



81870 -39

Отсечной электромагнитный клапан системы водоснабжения напряжение 230 В~ 50 Гц применяется совместно с датчиком утечки воды арт. 75860-39 в обесточенном состоянии открыт пылевлагозащитенность IP 65 автоматический сброс (возврат)



81871 -39

Отсечной электромагнитный клапан системы газоснабжения напряжение 230 В~ 50 Гц применяется совместно с датчиком утечки газа арт. 75861-39 в обесточенном состоянии открыт пылевлагозащитенность IP 65 ручной сброс (возврат)

Защита от утечки бытового газа и затопления водой



- 81864 -39** Зонд уровня воды
применяется совместно с датчиком утечки воды арт. 75860-39

Электробезопасность

Адаптер



- 75410 -30** Двухполюсный автоматический выключатель с термомагнитным расцепителем, I_{ном}= 10 А
- 75411 -30** Двухполюсный автоматический выключатель с термомагнитным расцепителем, I_{ном}= 16 А
напряжение 120 В / 230 В, 50 - 60 Гц
тип характеристики С
отключающая способность 3 кА



82088 -30



- 75416 -30** Дифференциальный автоматический выключатель однополюсный + нейтраль (1P + N)
утечки = 10 мА / I_{ном} = 10 А
- 75417 -30** Дифференциальный автоматический выключатель однополюсный + нейтраль (1P + N)
утечки = 10 мА / I_{ном} = 16 А
напряжение 120 В / 230 В, 50 - 60 Гц
тип характеристики АС
отключающая способность 3 кА



82088 -30



- 75420 -30** Ограничитель перенапряжений
напряжение 230 В - / 50 - 60 Гц
уровень защиты от перенапряжения 1,5 кВ
I_{ном} (8 / 20 мкс) ток разряда 2,5 кА
индикация работы
рекомендуется использовать совместно с ОПН арт. 68845-31



82088 -30

стр. 323



Звук Автономный радиоприемник



75252 -39

Радиоприемник с ЖК-дисплеем
напряжение 110 - 230 В ~ / 50 - 60 Гц
FM-диапазон 87,5 - 108 МГц
номинальная мощность на динамик 1 Вт
память на 4 радиостанции
автоматического отключения
разъем для подключения наушников audio mini-jack (3,5 мм)
SCAN автоматический поиск радиостанций
полностью автономный приемник

стр. 328



Накладка

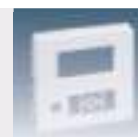

82058 -30 -31 -38 -33 -34



Лицевая панель
приёмника

Разъем для
подключения наушников
audio mini-jack (3,5 мм)

Кнопка переключения
пунктов меню

Сканирование эфира и
переключение сохраненных
станций

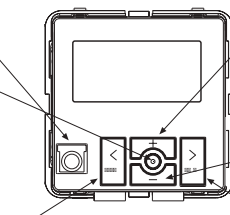

Громкость
и регулировка
яркости экрана

Громкость
и регулировка
яркости экрана

Сканирование эфира и
переключение сохраненных
станций

Звуковая одноканальная базовая станция



05031 -39

Звуковая одноканальная базовая станция
напряжение 230 В ~ / 50 - 60 Гц
передняя панель RCA, вход: высокий импеданс (сопротивление), стерео, 300 мВ
задняя панель клеммы, вход: низкий импеданс (сопротивление), стерео, 1-20 В
дистанционное отключение внешних источников сигнала
подключение до 12 пультов управления
использование усилителя арт. 05070-39 увеличивает количество пультов до 20 шт
защита от перегрузки станции и плавкий предохранитель 2 А
монтажная коробка арт. 05731-39 входит в комплект поставки



05131 -30 -38

Крышка передняя (278x126x21 мм)

05731 -39

Монтажная коробка скрытой для установки (250x115x50 мм)

05732 -30

Шаблон для отверстия под монтажную коробку



Лицевая панель
станции
и подключения

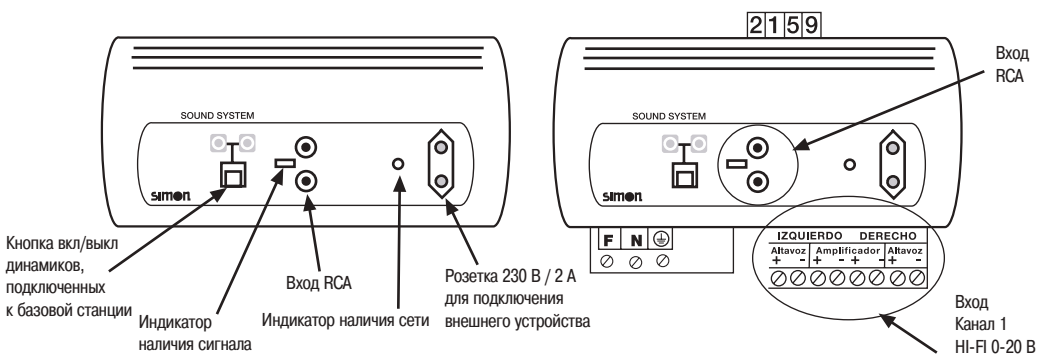

Белый	Слоновая кость	Графит	Алюминий	Шампань
-30 -65	-31 -62	-38	-33	-34

Звук

Звуковые периферийные устройства к базовой одноканальной станции

Накладки



05212 -39

Пульт дистанционного управления, цифровой питание от одноканальной звуковой станции арт. 05031-39 подключение 1 динамика (моно) и 2-х динамиков (стерео) регулирование громкости кнопкой (80 дБ, 64 клика) стерео-выход max 4 динамика по 32 Ом моно-выход max 4 динамика по 32 Ом дистанционная вкл/выкл аудио сигнала из центра разъем для подключения наушников audio mini-jack (3,5 мм) разъем для подключения внешнего источника audio mini-jack (3,5 мм) автоматическое отключение через 20 мин



82512 -30 -31 -38



Лицевая панель пульта

Регулировка громкости
Разъем для подключения наушников audio mini-jack (3,5 мм)
Разъем для подключения внешнего источника audio mini-jack (3,5 мм)

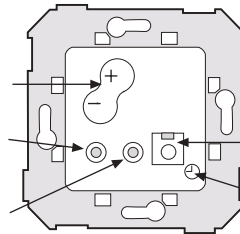

Индикатор работы
Кнопка вкл/выкл, Таймер отключения



05222 -39

Пульт дистанционного управления, FM-тюнер цифровой питание от одноканальной звуковой станции арт. 05031-39 FM-тюнер диапазон частот 87,5 - 108 МГц кнопка сброса ранее сохраненных радиостанций подключение 1 динамика (моно) и 2-х динамиков (стерео) регулирование громкости кнопкой (80 дБ, 64 клика) стерео-выход max 4 динамика по 32 Ом моно-выход max 4 динамика по 32 Ом регулировка и отключение звука дистанционная вкл/выкл аудио сигнала из центра выбор радиостанций из приёмника подключенного к базовой станции разъем для подключения наушников audio mini-jack (3,5 мм)



82522 -30 -31 -38



Лицевая панель пульта

Регулировка громкости
Разъем для подключения наушников audio mini-jack (3,5 мм)

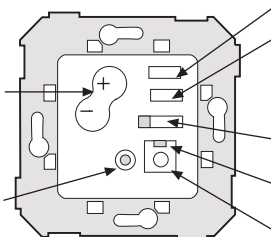

Поиск радиостанций
Сброс сохраненных радиостанций
Переключатель источника сигнала FM-тюнер или базовая станция
Индикатор работы
Кнопка вкл/выкл

Звук

Звуковые периферийные устройства к базовой одноканальной станции



05232 -39

Пульт дистанционного управления с возможностью отправки и получения звуковых сообщений
питание от одноканальной звуковой станции арт. 05031-39
регулирование громкости кнопкой (80 дБ, 64 клика)
стерео-выход max 4 динамика по 32 Ом
моно-выход max 4 динамика по 32 Ом
дистанционная регулировка и вкл/выкл аудио сигнала из центра

получение и отправка общих сообщений
регулировка и отключение звука в отдельном помещении (детская, палата и т.д.)
автоматического отключение через 20 мин
разъем для подключения внешнего источника audio mini-jack (3,5 мм)
разъем для подключения наушников audio mini-jack (3,5 мм)
функция "не беспокоить"

Накладки



82532 -30 -31 -38



Лицевая панель пульта

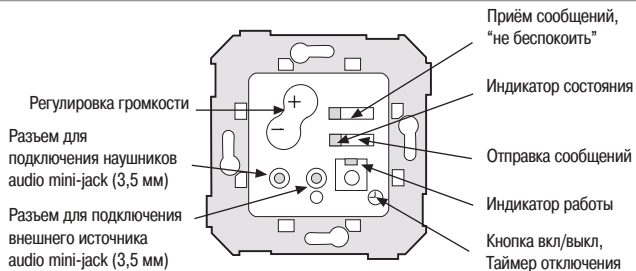

05242 -39

Селектор выбора зон для послылки/приёма сообщений
- питание от одноканальной звуковой станции арт. 05031-39
- возможность выбора одной из 9-ти зон
- селектор используется совместно с пультом арт. 05232 -39



82542 -30 -31 -38



Лицевая панель селектора

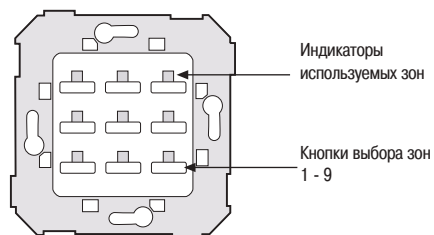

Белый	Слоновая кость	Графит	Алюминий	Шампань
-30 -65	-31 -62	-38	-33	-34

Звук

Звуковая двухканальная базовая станция



- 05041 -39** Звуковая двухканальная базовая станция
- напряжение 230 В ~ / 50 - 60 Гц
 - передняя панель RCA, вход: высокий импеданс (сопротивление), стерео, 300 мВ
 - задняя панель клеммы, вход: низкий импеданс (сопротивление), стерео, 1-20 В
 - задняя панель клеммы, вход: высокий импеданс (сопротивление), стерео, 300 мВ
 - FM-тюнер диапазон 87,5 - 108 МГц
 - подключение до 8 пультов управления
 - использование усилителя арт. 05070-39 увеличивает количество пультов до 12 шт
 - дистанционное контроль и отключение внешних источников сигнала
 - защита от перегрузки станции и плавкий предохранитель 2 А
 - монтажная коробка арт. 05731-39 входит в комплект поставки

стр. 330



- 05131 -30 -38** Крышка передняя (278x126x21 мм)
- 05731 -39** Монтажная коробка скрытой для установки (250x115x50 мм)
- 05732 -30** Шаблон для отверстия под монтажную коробку



Передняя, задняя панели станции и подключения

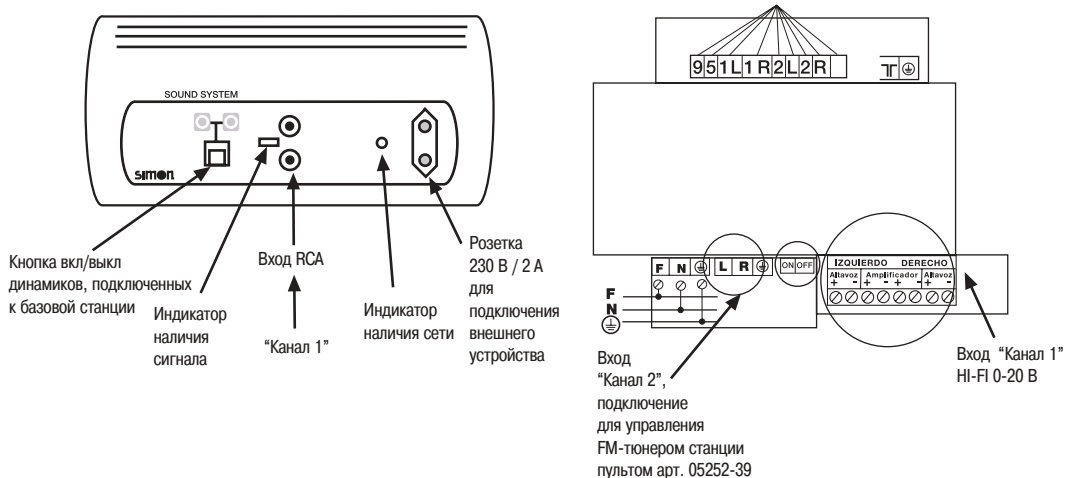

Звук

Звуковые периферийные устройства к базовой двухканальной станции



05252 -39

- Пульт дистанционного управления двухканальный с ЖК-дисплеем с функцией внутренней связи
- питание от двухканальной звуковой станции арт. 05041-39
 - стерео-выход max 4 динамика по 32 Ом на канал
 - моно-выход max 4 динамика по 32 Ом
 - выходная мощность 1.5 + 1.5 Вт
 - дистанционное управление FM-тюнером базовой станции
 - память на 4 радиостанции
 - управление FM-тюнером арт. 05062-39
 - настраиваемый таймер автоматического отключения
 - часы, будильник
 - регулирование громкости
 - функции "общее сообщение" и "не беспокоить"
 - выбор источника сигнала и сохранение его настроек

Накладки



82552 -30 -31 -38



Лицевая панель пульта

Регулировка громкости, переключение пунктов меню

Таймер, часы, будильник

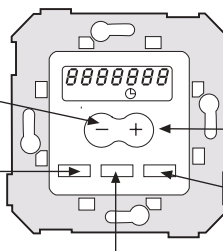

ЖК-дисплей

Вкл / выкл, выбор источника, выбор радиостанции

"общее сообщение", "не беспокоить"



05062 -39

- FM-тюнер цифровой
- питание от двухканальной звуковой станции арт. 05041-39
 - используется с пультом арт. 05252 -39
 - диапазон 87,5 - 108 МГц
 - память на 4 радиостанции



82052 -30 -31 -38



05562 -39

- Динамик встраиваемый
- устанавливается в монтажную коробку
 - 2 Вт / 16 Ом



82052 -30 -31 -38

стр. 329



Белый	Слоновая кость	Графит	Алюминий	Шампань
-30 -65	-31 -62	-38	-33	-34

Звук

Динамики



05563 -30 Динамик
 - 2 Вт / 16 Ом
 - диаметр 80 мм, глубина 40 мм
 - диаметр отверстия для установки 65 мм



05072 -39 Динамик
 - 10 Вт / 32 Ом
 - глубина 60 мм
 - диаметр отверстия для установки 160 мм



05505 -30 -38 Декоративная накладка на динамик арт. 05072-39
 - диаметр 175 мм, глубина 30 мм
 - крепления для установки в пустотелые стены и потолки



05705 -39 Монтажная коробка для установки динамика арт. 05072-39
 - диаметр 160 мм, глубина 65 мм

Усилитель



05070 -39 Усилитель 30 Вт (15 Вт + 15 Вт)
 Один усилитель позволяет расширить до:
 - 16 динамиков 32 Ом при моно сигнале
 - 32 динамика 32 Ом при стерео сигнале
 - 8 динамиков 16 Ом при моно сигнале
 - 16 динамиков 16 Ом при стерео сигнале
 - 20 пультов управления одноканальной станцией
 - 12 пультов управления двухканальной станцией
 Габариты:
 - усилитель 185x123x54 мм
 - монтажная коробка 170x108x50 мм
 (входит в комплект поставки)

стр. 329





Контроль температуры

75816 -39 Термостат с ЖК-дисплеем
 - напряжение 230 В ~ / 50 Гц / 8 А RL / 2 А IL
 - управление систем отопления или кондиционирования воздуха
 - возможность локальной корректировки работы "вручную"
 - переход "лето-зима"
 - релейный выход переключающий контакт 8 А(2А) / НО+НЗ

75817 -39 Термостат программируемый с ЖК-дисплеем
 - напряжение 230 В ~ / 50 Гц / 8 А RL / 2 А IL
 - управление систем отопления или кондиционирования воздуха
 - 8 программ температурных режимов по параметрам час / день / неделя
 - возможность локальной корректировки работы "вручную"
 - переход "лето-зима"
 - релейный выход переключающий контакт 8 А (2 А) / НО+НЗ

стр. 338



Накладки



82555 -30 -31 -38 -33 -34



75500 -39 Термостат с функцией отключения от датчика открытия
 - напряжение 230 В ~ / 50 Гц / 8 А RL / 4 А IL
 - управление системой отопления воздуха
 - диапазон регулирования температуры воздуха + 5 / + 35° С
 - функцией отключения отопления при открывании форточки, входной двери и т. д.
 - релейный выход 8 А (4 А) / НО контакт

75503 -39 Термостат
 - напряжение 230 В ~ / 50 Гц / 8 А RL / 4 А IL
 - управление систем отопления или кондиционирования воздуха
 - диапазон регулирования температуры воздуха + 5 / + 35° С
 - релейный выход 8 А (4 А) / НО контакт

стр. 325



82555 -30 -31 -38 -33 -34



75500 -61 -68 Термостат
 - напряжение 250 В ~ / 50 Гц / 10 А RL / 4 А IL
 - управление системой отопления воздуха
 - диапазон регулирования температуры воздуха + 5 / + 30° С
 - релейный выход 10 А (4 А) / НО контакт
 Накладной монтаж без применения рамки

стр. 325



75503 -61 -68 Термостат с выключателем работы
 - напряжение 250 В ~ / 50 Гц
 - управление систем отопления 10 А RL / 4 А IL
 - управление систем кондиционирования воздуха 5 А RL / 2 А IL
 - релейный выход переключающий контакт НО+НЗ
 Накладной монтаж без применения рамки

стр. 325



Белый	Слоновая кость	Графит	Алюминий	Шампань
-30 -65	-31 -62	-38	-33	-34

Контроль времени



75815 -39 Часы-будильник с ЖК-дисплеем, встраиваемый

- напряжение 230 В~ 50 Гц
- 2 автономных будильника программируемых по параметрам час / день / неделя
- ЖК-дисплей - "часы : минуты", "число / месяц / год"
- функция "обратный отсчет" 1 мин - 23 ч 59 мин
- регулирование уровня яркости ЖК-дисплея
- переход "лето-зима"

75818 -39 Электронный программируемый таймер с ЖК-дисплеем

- напряжение 230 В~ 50 Гц
- программируемая функция вкл / выкл потребителя (НО / НЗ контакт)
- 20 программ переключения нагрузки по параметрам час / день / неделя
- имитации присутствия
- переход "лето-зима"
- релейный выход переключающий контакт 8 А(2 А) / НО+НЗ

стр. 338



Накладка



82555 -30 -31 -38 -33 -34



Вариант использования механизма с часами



Беспроводные механизмы (радиоуправление, рабочая частота 868,3 МГц)

Основные преимущества

- Применение беспроводных механизмов идеально подходит для модернизации электрики в здании с уже законченной отделкой
- Быстрый и лёгкий монтаж без сопутствующих монтажу неприятных факторов (шум и мусор)
- Гибкость системы - возможность лёгкого внесения изменений в конфигурацию при дальнейшей эксплуатации
- Возможность установки на любую поверхность и даже использование выключателя на полу
- Не требуется программное обеспечение

Радиопередатчик "E" позволяет использовать с одним радиоприёмником "R", а так же при необходимости может управлять несколькими приёмниками (рис. 1,2). До 15-ти передатчиков "E" могут управлять одним приёмником "R" (рис. 3).



Рис. 1



Рис. 2

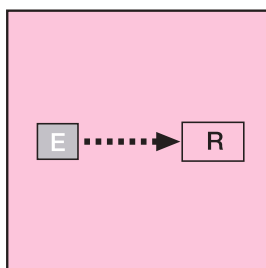

Рис. 3

Преимущества:

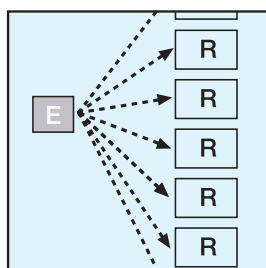
- Простота установки на любую поверхность
- Возможность внесения изменений
- Большая дальность действия

Применение беспроводных систем дают заметное расширение возможностей для использования. Нажав кнопку на передатчике, Вы можете включить свет, управлять работой жалюзи, открыть дверь или использовать любое устройство в цепь питания которого, может быть включен радиоприёмник. Элементы беспроводных систем предоставляют больше комфорта и дают большие возможности для полёта дизайнерской мысли.

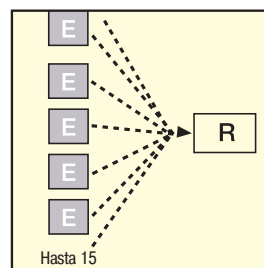
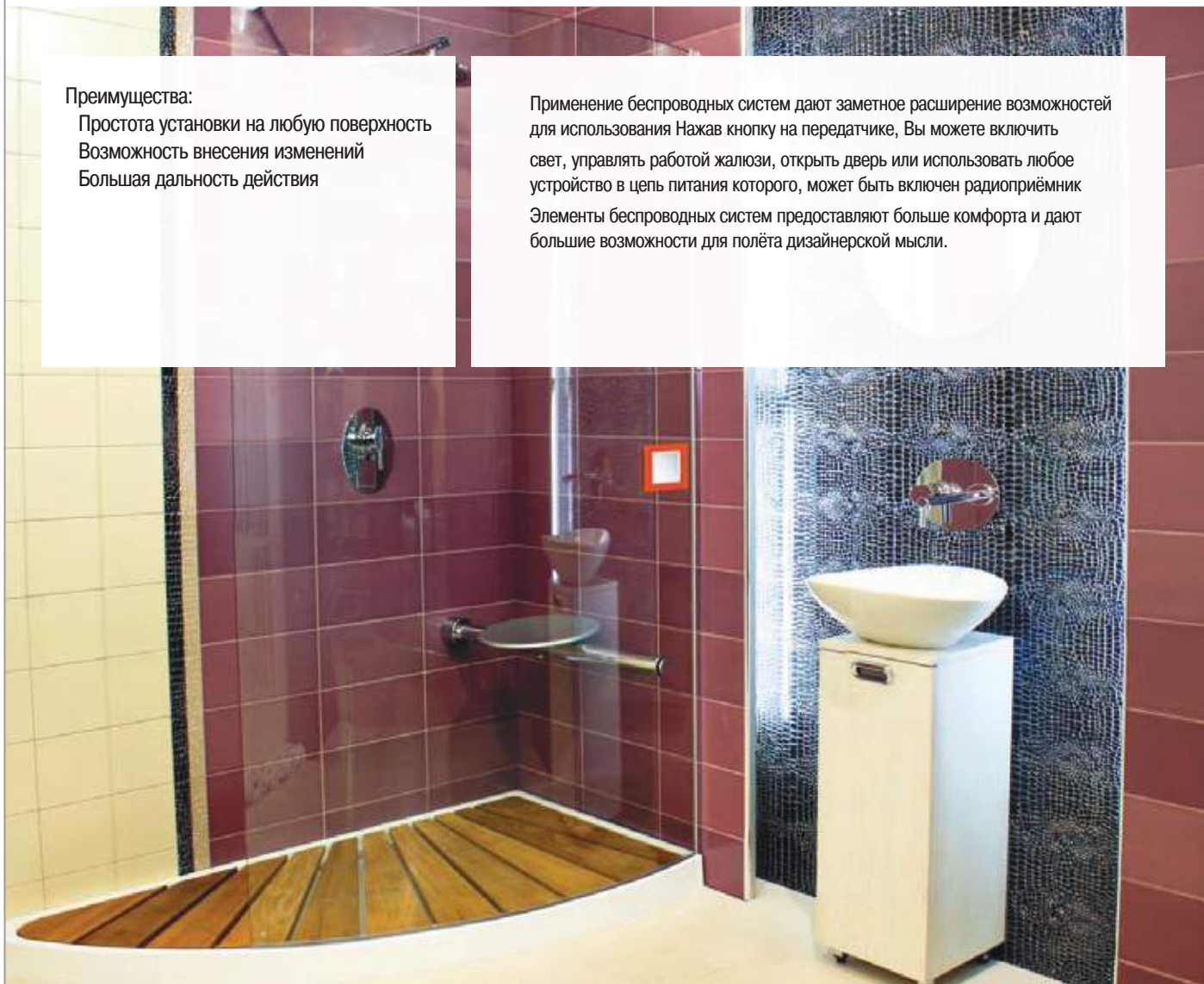

Белый Слоновая кость Графит Алюминий Шампань

-30 -65 -31 -62 -38 -33 -34

Беспроводные механизмы (радиоуправление)

Накладки



75888 -39 Механизм беспроводного радиопередатчика
 - применяется для управления работы жалюзи совместно с арт. 75886-39
 - применяется для управления работой механизмов в цепь питания которых может быть включен контакт арт. 75887-39
 - рабочая частота 868,3 МГц
 - дальность действия на открытом пространстве
 - возможен внутренний и накладной монтаж
 - возможно использование до 15-ти радиоприёмников арт. 75886, 75887-39
 - элемент питания тип CR2430 / 3 В

стр. 337



82895 -30 -31 -38 -33 -34
 Для использования функции выключателя



82896 -30 -31 -38 -33 -34
 Для управления жалюзи



75886 -39 Механизм радиоприёмника для управления работой жалюзи
 - применяется совместно с арт. 75888-39 (до 15-ти шт)
 - рабочая частота 868,3 МГц
 - напряжение 230 В ~ / 50 - 60 Гц
 - двигатели мощностью 550 ВА
 - установка в стандартные монтажные коробки

75887 -39 Механизм радиоприёмника для управления работой устройств в цепь питания которых, он может быть включен
 - применяется совместно с арт. 75888-39 (до 15-ти шт)
 - рабочая частота 868,3 МГц
 - напряжение 230 В ~ / 50 - 60 Гц
 Типы нагрузок:
 - лампы накаливания и галогеновые лампы 230 В~ 2.6 кВт
 - галогеновые лампы с электромагнитным трансформатором 650 ВА
 - галогеновые лампы с электронным трансформатором 550 ВА
 - люминесцентные лампы (компенсированные светильники) без ПРА 600 ВА
 - люминесцентные лампы (некомпенсированные светильники) 1500 ВА
 - люминесцентные лампы с ЭПРА 520 ВА
 - энергосберегающие лампы 250 ВА
 - двигатели мощностью 1500 ВА
 - установка в стандартные монтажные коробки

стр. 337



82890 -38 Выключатель беспроводной радиочастотный (РЧ).
 Запрограммированный передатчик, комбинируется с элементами приемного устройства 82880-38 или 75885-39.
 - Частота 868.4 МГц.
 - Мощность: +5,5 dBm.
 - Батарея: требуется 2 круглые батарейки 3В, тип CR2032.
 - Зона действия: более 100 м свободного пространства.

стр. 338



82034 -38 -33 -34



82880 -38 Розетка двухполюсная Schuko с радиочастотным приемником.
 - Частота 868.4 МГц.
 - Максимальная мощность зарядки: 16 А резистивная.
 - Потребление: 31 мА/.
 - Напряжение в рабочем состоянии: 230±10% В 50-60 Гц.

стр. 338



82041 -38 -33 -34



82052 -38 -33 -34



75885 -39 Приемник радиочастотный (РЧ).
 Функционирует совместно с передающими устройствами (макс. кол. 15).
 - Частота 868.4 МГц.
 - Максимальная мощность зарядки: 5 А резистивная, (3 А индукционная)
 - Потребление: 31 мА/.
 - Напряжение в рабочем состоянии: 230±10% В 50-60 Гц.
 - Размеры: 32,75 x 27,50 x 36 мм.

стр. 339



Регуляторы громкости звука и аудиорозетки



75853 -39	Регулятор громкости одноканальный - 3 Вт / 27 Ом
75855 -39	Регулятор громкости одноканальный - 5 Вт / 47 Ом
75857 -39	Регулятор громкости двухканальный - 5 + 5 Вт / 47 Ом
стр. 308	Устанавливается в монтажную коробку увеличенной глубины арт. 31711-31

Накладки



82055 -30 -31 -38 -33 -34



75400 -39	Аудиорозетка для подключения одной аудиокolonки. Используется совместно с аудиоконнектором арт. 10490-31
-----------	--



82057 -30 -31 -38 -33 -34



75401 -39	Аудиорозетка для подключения двух аудиокolonок. Используется совместно с аудиоконнектором арт. 10490-31 (2 шт.)
-----------	---



82082 -30 -31 -38 -33 -34

Кабельный вывод, заглушка, звонок



75806 -39	Звонок - напряжение 127 В / 230 В
-----------	--------------------------------------



82052 -30 -31 -38 -33 -34



75801 -39	Кабельный вывод - фиксатор выводимого кабеля - клеммник на 4 провода сечением 2,5 мм ²
-----------	---



82051 -30 -31 -38 -33 -34



82800 -30 -31	Заглушка
-38 -33 -34	

Белый	Слоновая кость	Графит	Алюминий	Шампань
-30 -65	-31 -62	-38	-33	-34

КРЕПЛЕНИЕ РАМОК



27999 -39 Комплект устройств для крепления рамок (лапок) при скрытом монтаже (2 шт)



Установка комплекта



75999 -39 Комплект устройств для крепления рамок (лапок) при скрытом монтаже (2 шт)



Установка комплекта



Монтажные коробки для накладного монтажа



82750 -30 -31 -38 Монтажная однопостовая коробка для накладной установки (89 x 89 x 27 мм)
Подходит для установки только "неглубоких" механизмов, а именно выключателей, розеток без заземления, компьютерных, телефонных, телевизионных, аудио розеток и т.д.

82760 -30 -31 -38 Монтажная двухпостовая коробка для накладной установки (158 x 89 x 27 мм)
Подходит для установки только "неглубоких" механизмов, а именно выключателей, розеток без заземления, компьютерных, телефонных, телевизионных, аудио розеток и т.д.

82751 -30 -31 -38 Монтажная однопостовая коробка для накладной установки (89 x 89 x 37 мм)
Подходит для всех механизмов данной серии

82761 -30 -31 -38 Монтажная двухпостовая коробка для накладной установки (158 x 89 x 37 мм)
Подходит для всех механизмов данной серии

82771 -30 -31 -38 Монтажная трехпостовая коробка для накладной установки (229 x 89 x 43 мм)
Подходит для всех механизмов данной серии

Накладной монтаж



Варианты подвода проводки к механизму в накладной коробке

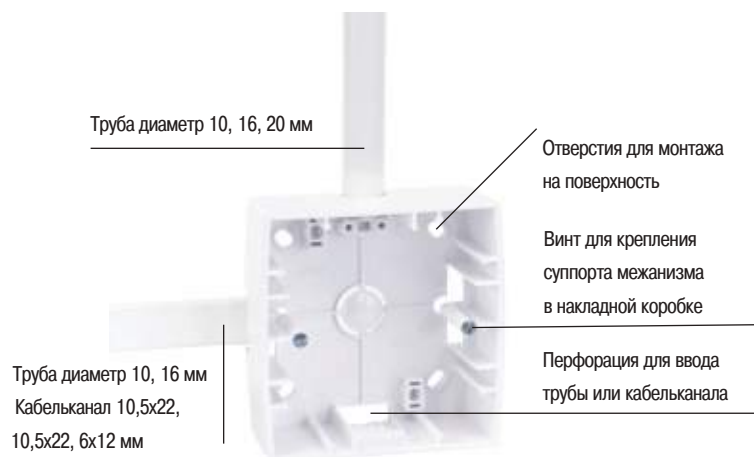

Пример использования монтажной коробки для накладного монтажа

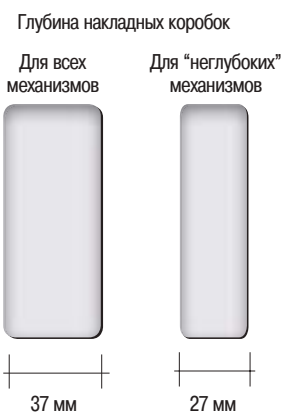



Simon 82

ГАММА МЕТАЛЛ

Simon 82 *centralizaciones*Благородный
алюминий

Алюминий матовый

82914 -33 

82924 -33 

82934 -33 

82944 -33 



Алюминий матовый

82954 -33 

82984 -33 

Благородный
шампань

Шампань матовый

82914 -34 

82924 -34 

82934 -34 

82944 -34 

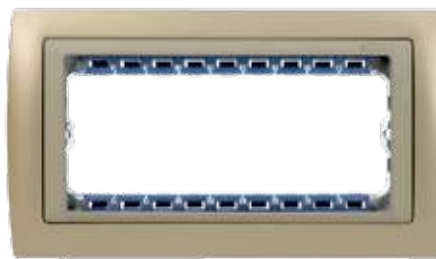

Шампань матовый

82954 -34 

82984 -34 

Дерево



Корень ореха, шампань

82915 -68 

82925 -68 

82935 -68 

82945 -68 



Вишня, шампань

82915 -61 

82925 -61 

82935 -61 

82945 -61 

Рамка 1 поста
89x87 мм

Рамка 2 поста
89x158 мм

Рамка 3 поста
89x229 мм

Рамка 4 поста
89x300 мм

Рамка 5 узких модулей
89x158 мм

Рамка 8 узких модулей
89x229 мм



Simon 82





ГАММА ГРАФИТ

Simon 82 *centralizaciones*

Дерево







Корень ореха

- 82815 -68 
- 82825 -68 
- 82835 -68 
- 82845 -68 







Вишня

- 82815 -61 
- 82825 -61 
- 82835 -61 
- 82845 -61 



Сосна

- 82815 -69 
- 82825 -69 
- 82835 -69 
- 82845 -69 



Корень ореха

- 82855 -68 
- 82885 -68 



Вишня

- 82855 -61 
- 82885 -61 

Благородный
металл

Золото

82814 -66



82824 -66



82834 -66



82844 -66

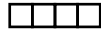

Античная медь

82814 -36



82824 -36



82834 -36



82844 -36

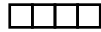

Вороненая сталь

82814 -67



82824 -67



82834 -67



82844 -67

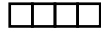

Алюминий матовый

82814 -33



82824 -33



82834 -33



82844 -33

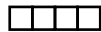

Шампань матовый

82814 -34



82824 -34



82834 -34



82844 -34

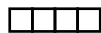

Золото

82854 -66



82884 -66



Античная медь

82854 -36



82884 -36



Вороненая сталь

82854 -67



82884 -67



Алюминий матовый

82854 -33



82884 -33



Шампань матовый

82854 -34



82884 -34



Рамка 1 пост
89x87 мм

Рамка 2 поста
89x158 мм

Рамка 3 поста
89x229 мм

Рамка 4 поста
89x300 мм

Рамка 5 узких модулей
89x158 мм

Рамка 8 узких модулей
89x229 мм



Simon 82

ГАММА ГРАФИТ

Оригинальный



Хамелеон

82816 -37



82826 -37



82836 -37



82846 -37



Металл и цвет



Зеленая текстура

82814 -65



82824 -65



82834 -65



82844 -65



Синий металлик

82814 -64



82824 -64



82834 -64



82844 -64



Серый гранит

82814 -60



82824 -60



82834 -60



82844 -60



Гранатовый металлик

82814 -37



82824 -37



82834 -37



82844 -37



Моноцвет



Графит

82812 -32



82822 -32



82832 -32



82842 -32



Дерево



Сосна

82715 -69



82725 -69



82735 -69

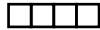

82745 -69

Благородный
металл

Шампань матовый

82714 -34



82724 -34



82734 -34



82744 -34

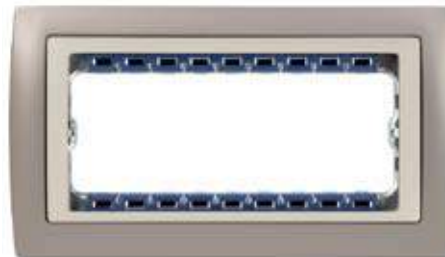
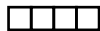

Шампань матовый

82754 -34



82784 -34



Вороненая сталь

82714 -67



82724 -67



82734 -67



82744 -67

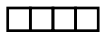

Золото

82714 -66



82724 -66



82734 -66



82744 -66

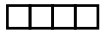

Пастель



Сирень

82711 -64



82721 -64



82731 -64



82741 -64



Цвет



Терракота

82712 -35



82722 -35



82732 -35



82742 -35

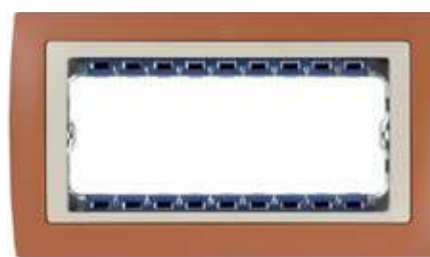
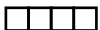

Терракота

82752 -35



82782 -35



Рамка 1 пост
89x87 мм

Рамка 2 поста
89x158 мм

Рамка 3 поста
89x229 мм

Рамка 4 поста
89x300 мм

Рамка 5 узких модулей
89x158 мм

Рамка 8 узких модулей
89x229 мм



Simon 82

ГАММА СЛОНОВАЯ КОСТЬ

Simon 82 *centralizaciones*

Металл и цвет



Зеленая текстура

- 82714 -65
- 82724 -65
- 82734 -65
- 82744 -65

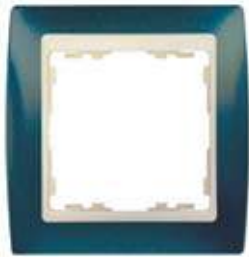

Синий металл

- 82714 -64
- 82724 -64
- 82734 -64
- 82744 -64



Серый гранит

- 82714 -60
- 82724 -60
- 82734 -60
- 82744 -60

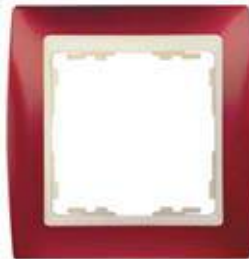

Гранатовый металл

- 82714 -37
- 82724 -37
- 82734 -37
- 82744 -37

Моноцвет



Слоновая кость

- 82710 -31
- 82720 -31
- 82730 -31
- 82740 -31

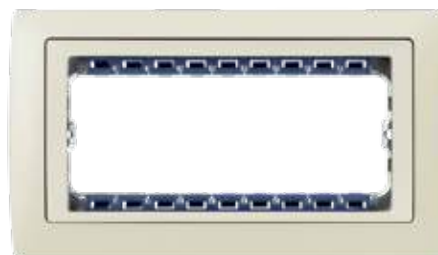

Слоновая кость

- 82750 -61
- 82780 -61

Simon 82

ГАММА БЕЛАЯ

Simon 82 *centralizaciones*

Полупрозрачный



Красный

82613 -37



82623 -37



82633 -37



82643 -37



Зеленый

82613 -65



82623 -65



82633 -65



82643 -65

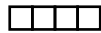

Синий

82613 -64



82623 -64



82633 -64



82643 -64

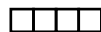

Моноцвет



Белый

82610 -30



82620 -30



82630 -30



82640 -30



Белый

82650 -30



82680 -30

Благородный
металл

Хром

82614 -63



82624 -63



82634 -63



82644 -63



Рамка 1 поста
89x87 мм

Рамка 2 поста
89x158 мм

Рамка 3 поста
89x229 мм

Рамка 4 поста
89x300 мм

Рамка 5 узких модулей
89x158 мм

Рамка 8 узких модулей
89x229 мм



Simon 82

ГАММА БЕЛАЯ

Simon 82 *centralizaciones*

Цвет



Желтый

82612 -62



82622 -62



82632 -62



82642 -62

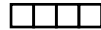

Синий

82612 -64



82622 -64



82632 -64



82642 -64



Пастель



Серый

82611 -33



82621 -33



82631 -33



82641 -33

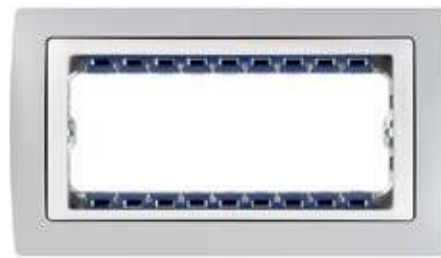
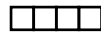

Серый

82651 -33



82681 -33



Кремовый

82611 -31



82621 -31



82631 -31



82641 -31

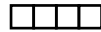

Кремовый

82651 -31



82681 -31



Сирень

82611 -64



82621 -64



82631 -64



82641 -64

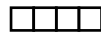

Зеленый

82611 -65



82621 -65



82631 -65



82641 -65

