



WEDDER
by FEDE



Идя навстречу пожеланиям клиентов, компания **Fede** предлагает новую линейку продукции под маркой **Wedder**: полную гамму современных электронных устройств, предназначенных для домашней автоматизации и повышения комфорта, а также электроустановочные изделия с современным минималистичным дизайном.



R1

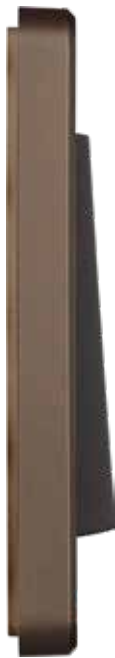

R2



R3

Модные & Элегантные

Бренд WEDDER предлагает безупречное качество в сочетании с широкой гаммой механизмов. Продуманная конструкция обеспечивает удобную, безопасную и экономичную электроустановку. Предлагаемые изделия сочетают в себе современный дизайн с качественными материалами и интеллектуальными технологиями. Продукция WEDDER воплощает в себе простую и неподвластную времени элегантность. Предлагаемый широкий выбор дизайна изделий, цветовых решений и используемых материалов дает дополнительные возможности при разработке архитектурных концепций в соответствии с самыми высокими стандартами. Помимо пластиковых рамок также предлагаются рамки, изготовленные из высококачественного стекла и алюминия толщиной 6 мм, передающие ощущение основательности и изысканной роскоши.

R1 Пластик

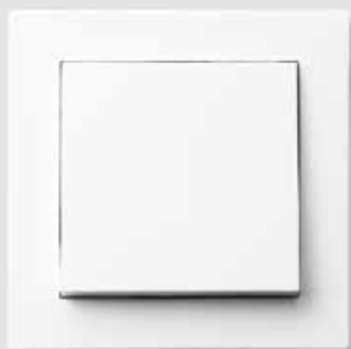

R2 Пластик



R3 Металл



R3 Стекло



Идеальные сочетания





Механизмы устройств предлагаются с накладками и клавишами четырех цветов:

- черный матовый (PB)
- белый глянец (W)
- графит (GR)
- шампань (CH)

Вы можете сочетать механизмы как с однотонными рамками, так и с рамками других цветов, получая множество различных комбинаций и выбирая из них ту, которая наиболее подходит к Вашему интерьеру.

Система автоматизации





Беспроводная система управления позволяет дистанционно управлять диммерами, термостатами и бытовыми электроприборами. Русифицированное приложение для мобильных устройств с простым, интуитивным интерфейсом позволяет в любой момент контролировать устройства, изменять настройки и программировать их работу в зависимости от сценариев использования. Для этого Вам необходимо только скачать и установить приложение «ShartLife» из магазинов приложений App Store или Google Play.

Электронные устройства





Новое поколение электронных устройств обеспечивает повышенный комфорт в доме. Конструкция диммеров оптимизирована для работы со светодиодными лампами и светильниками, что позволяет снизить электропотребление и создать комфортную обстановку в помещении. Термостаты с большим сенсорным дисплеем обеспечивают простое, интуитивное управление температурой, а зарядные устройства с функцией быстрой зарядки позволяют быстро и безопасно заряжать мобильные устройства.

Всегда актуальный минимализм











Пластик

Серия R1 предлагает простой и в то же время элегантный дизайн, не подверженный изменениям моды. Рамки к данной серии доступны в семи цветах. Рамки изготовлены из высокопрочного пластика, стойкого к ультрафиолетовому излучению и механическим повреждениям.

Серия R1



Семь цветов рамок

			
Белый	Алюминий	Черный матовый	Мокко
			
Серый матовый	Шампань	Графит	Ваш проект

Экстраординарный дизайн



Пластик

Серия R2 предлагает рамки со скругленными углами увеличенного размера, акцентирующими на себе внимание. Высокое качество материалов, из которых изготовлена данная серия, придает изделиям устойчивость к износу, а также ультрафиолетовому излучению и механическим повреждениям.

Серия R2



Четыре цвета рамок



Белый



Алюминий



Черный матовый



Мокко

Основательность металла



МЕТАЛЛ

Современные дизайнерские концепции умело расставляют акценты, используя темные тона. Рамки серии R3, изготовленные из полированного анодированного алюминия черного цвета, идеально вписываются в этот тренд. Анодирование защищает алюминий от внешних воздействий и изменяет его цвет с помощью искусственного оксидного слоя. При этом сохраняется естественная зернистая структура материала. Приятные тактильные ощущения от прикосновения к поверхности соответствуют ее безупречному внешнему виду. Комбинация цветов позволяет добиться еще большей выразительности, например, рамки темных цветов с белыми механизмами обеспечивают привлекательное сочетание современного переднего плана и классического фона.

Серия R3 металл



Три цвета рамок



Шампань



Черный



Коричневый

Легкость стекла



СТЕКЛО

Геометрически выверенная форма рамок серии R3 и глянцевое стекло создают привлекательное сочетание. Рамки из высококачественного стекла Astra G за счет преломления света придают изделиям объем и легкость. Доступны в следующих цветах: черном, белом и шампань, что придает им утонченный и изысканный вид как на светлом, так и на темном фоне.

Серия R3 стекло



Три цвета рамок



Белый











Черный





Шампань

Механизмы 55×55 мм

ВЫКЛЮЧАТЕЛИ И КНОПКИ

	Кнопка, 10А 250В~	83010
	Одноклавишный переключатель с 2-х мест, 10А 250В~	83012
	Одноклавишный переключатель с 3-х мест, 10А 250В~	83013
	Одноклавишный выключатель двухполюсный, 2×10А 250В~	83510
	Одноклавишный выключатель трехполюсный, 3×10А 250В~	83610
	Одноклавишный переключатель с подсветкой с 2-х мест, 10А 250В~	83012L
	Одноклавишный переключатель с подсветкой с 3-х мест, 10А 250В~	83013L
	Двухклавишный переключатель с 2-х мест, 10А 250В~	83022
	Двухклавишный двухполюсный выключатель, 2×10А 250В~	83023
	Двухклавишный выключатель с подсветкой, 10А 250В~	83021L
	Трехклавишный выключатель, 10А 250В~	83031
	Переключатель для управления жалюзи, 10А 250В~	83018
	Двухклавишный переключатель для управления жалюзи, 10А 250В~	83028

РОЗЕТКИ И ЗАРЯДНЫЕ УСТРОЙСТВА

	Силовая розетка, с 3/Ш, 16А 250В~, 2К+3	85501
	Силовая розетка с 3/Ш с крышкой, 16А 250В~, 2К+3	85505
	Силовая розетка с 3/Ш, 16А 250В~, 2К	85503

Добавьте буквенное обозначение цвета к окончанию кода механизма (см. стр. 21)



Силовая розетка с 3/Ш с USB зарядкой, 16А 250В~, 2К+3

- 1 USB-A + 1 USB-C
- Мощность: 18 Вт
- Система быстрой зарядки PD

85507



Силовая розетка с 3/Ш с USB зарядкой, 16А 250В~, 2К+3

- 1 USB-C + 1 USB-C
- Мощность: 18 Вт
- Система быстрой зарядки PD

85508



Зарядное устройство, 2 USB-A + 1 USB-C

- Мощность: 35 Вт
- Система быстрой зарядки PD

85509



Двойная силовая розетка с 3/Ш, 16А 250В~, 2К+3

85504

ИНФОРМАЦИОННЫЕ И ТЕЛЕВИЗИОННЫЕ РОЗЕТКИ



Одиночная монтажная плата для информационных разъемов

86101



Двойная монтажная плата для информационных разъемов

86106

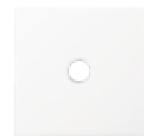

Накладка для одиночной TV-розетки

86001



Накладка для розетки TV-FM

86204



Накладка для розетки TV-FM-SAT

86206



Одиночная TV розетка (Оконечная) TV Ø 9,5 мм

86001-F

Одиночная TV розетка (Проходная) TV Ø 9,5 мм

86002-F

TV+FM розетка (Оконечная) TV-FM Ø 9,5 мм

86204-F

TV+FM розетка (Проходная) TV-FM Ø 9,5 мм

86205-F

TV+FM+SAT розетка (Оконечная) TV-FM+SAT Ø 9,5 мм

86206-F

TV+FM+SAT розетка (Проходная) TV-FM+SAT Ø 9,5 мм

86207-F

Добавьте буквенное обозначение цвета к окончанию кода механизма (см. стр. 21)

КНОПОЧНЫЕ ДИММЕРЫ (схемы подключения на стр. 28)



Универсальный диммер

- Отсечение фазы по заднему фронту (R, C)
- LED: 5–250 Вт, INC/HAL: 5–300 Вт
- Возможно управление кнопками из нескольких мест
- Не требуется подключение нейтрали

84015-B



Диммер с управлением по WiFi

- Отсечение фазы по переднему и заднему фронту (R, L, C)
- LED, INC/HAL: 250 Вт
- Возможно управление кнопками из нескольких мест
- Не требуется подключение нейтрали

84016-B

ПОВОРОТНЫЕ ДИММЕРЫ (схемы подключения на стр. 28)



Универсальный диммер

- С автоматическим определением типа нагрузки
- Отсечение фазы по переднему и заднему фронту (R, L, C)
- LED: 5–200 Вт (R, L); 5–300 Вт (R, C)
- INC/HAL: 10–300 Вт
- Возможно управление кнопками из нескольких мест
- Не требуется подключение нейтрали

84012-F



Многоканальный диммер

- Отсечение фазы по заднему фронту (R, C)
- LED, INC/HAL: 250 Вт
- С возможностью параллельного подключения нескольких диммеров
- Не требуется подключение нейтрали

84013-F



Универсальный диммер

- Отсечение фазы по заднему фронту (R, C)
- LED, INC/HAL: 600 Вт
- Возможно управление переключателем из 2-х мест (только включение/выключение)
- Не требуется подключение нейтрали

84014-F

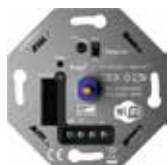

Диммер с управлением по WiFi

- Отсечение фазы по переднему и заднему фронту (R, L, C)
- LED: 150 Вт (R,L); 250 Вт (R,C)
- INC: 250 Вт; HAL: 250 Вт
- Возможно управление из нескольких мест кнопками
- Не требуется подключение нейтрали

84022WF-F



Накладка для механизмов поворотных диммеров

84001

АКСЕССУАРЫ



Вывод кабеля

86304

ТЕРМОСТАТЫ (схемы подключения на стр. 27)



Электронный термостат с возможностью управления по WiFi

- Нагрузка 16 А
- Датчик пола в комплекте

82216









Электронный термостат с сенсорным экраном

- Нагрузка 16 А
- Датчик пола в комплекте

82217

Добавьте буквенное обозначение цвета к окончанию кода механизма (см. стр. 21)

ИНФОРМАЦИОННЫЕ РАЗЪЕМЫ		БЕЛЫЙ	ЧЕРНЫЙ	
	Информационный разъем RJ-45, Кат. 5е	FD-T5-B	FD-T5-M	
	Информационный разъем RJ-45, Кат. 6е	FD-T6-B	FD-T6-M	
	Коннектор HDMI	FD-210HD	FD-210HD-M	
	Коннектор USB соединение Jack-to-jack 2.0A-A, никелевое напыление	FD-210USB	FD-210USB-M	
	Коннектор RCA, Аудио, никелевое напыление	FD-310RSA-YL	FD-310RSA-YL-M	
	Аудиоразъем BANANA	Красная маркировка	FD-BJ-B-R	FD-BJ-M-R
		Черная маркировка	FD-BJ-B-M	FD-BJ-M-M
	Аудиоразъем для штекеров Ø3,5 мм	FD-35S-B	FD-35S-M	
	Аудиоразъем самозажимный	FD-310ST	FD-310ST-M	

Для выбора цвета механизма, к окончанию кода необходимо добавить обозначение цвета:

 PB – черный матовый

 W – белый глянец

 GR – графит

 CH – шампань

Рамки R1 пластик



SCW
Белый



SCPВ
Черный матовый



SCS
Алюминий



SCAZ
Мокко



SCGR
Графит



SCGM
Серый матовый



SCCH
Шампань



81001
1-местная
Ш 80 мм
В 80 мм
Г 9 мм



81002
2х-местная
Ш 80 мм
В 151 мм
Г 9 мм



81003
3х-местная
Ш 80 мм
В 222 мм
Г 9 мм



81004
4х-местная
Ш 80 мм
В 293 мм
Г 9 мм

Добавьте буквенное обозначение цвета к окончанию кода рамки

Рамки R2 пластик



RW
Белый



RPB
Черный матовый



RS
Алюминий



RAZ
Мокко



81101
1-местная
Ш 86 мм
В 86 мм
Г 9 мм



81102
2х-местная
Ш 86 мм
В 157 мм
Г 9 мм



81103
3х-местная
Ш 86 мм
В 228 мм
Г 9 мм



81104
4х-местная
Ш 86 мм
В 299 мм
Г 9 мм

Добавьте буквенное обозначение цвета к окончанию кода рамки

Рамки R3 металл



ACG
Шампань



AB
Черный



AZ
Мокко

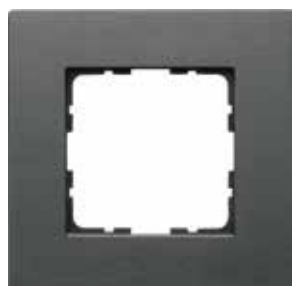

81001
1-местная
Ш 95 мм
В 95 мм
Г 9 мм



81002
2х-местная
Ш 95 мм
В 166 мм
Г 9 мм



81003
3х-местная
Ш 95 мм
В 237 мм
Г 9 мм



81004
4х-местная
Ш 95 мм
В 308 мм
Г 9 мм

Добавьте буквенное обозначение цвета к окончанию кода рамки

Рамки R3 стекло



GW
Белый



GB
Черный



GCG
Шампань



81001
1-местная
Ш 95 мм
В 95 мм
Г 9 мм



81002
2х-местная
Ш 95 мм
В 166 мм
Г 9 мм



81003
3х-местная
Ш 95 мм
В 237 мм
Г 9 мм



81004
4х-местная
Ш 95 мм
В 308 мм
Г 9 мм

Добавьте буквенное обозначение цвета к окончанию кода рамки

Рамки Waterproof



Рамки подходят для установки любых типов розеток Wedder

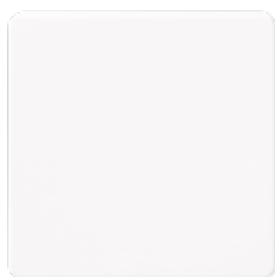

85506W
1-местная
Ш 80 мм
В 80 мм
Г 15 мм



85506PB
1-местная
Ш 80 мм
В 80 мм
Г 15 мм

Яркий легкочитаемый экран



Большие удобные кнопки

- Управление через Wi-Fi
- Недельная программа
- Защита от детей
- Обнаружение открытого окна
- Счетчик электропотребления
- PID-регулятор температуры
- Функция «Антизамерзание»
- Функция «Eco» для энергосбережения
- Функция «Boost» для быстрого нагрева

Схемы подключения термостатов

82216

Подключение электрического теплого пола

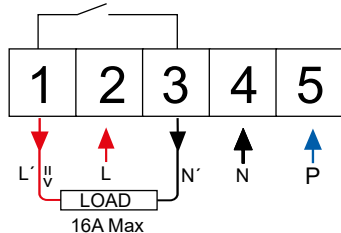

Клемма P используется для подключения термостата к внешнему блоку управления

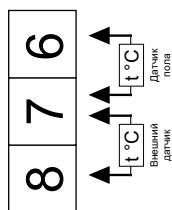

Подключение водяного обогрева пола

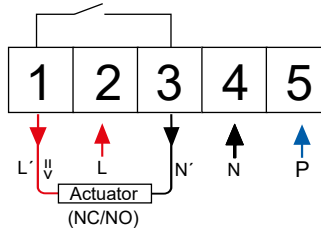

Клемма P используется для подключения термостата к внешнему блоку управления

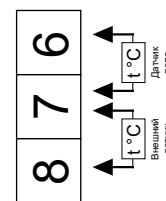

82217

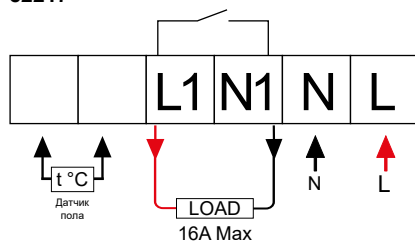

Примечание:

- для продления срока службы термостата рекомендуется ограничивать нагрузку 90% от номинальной (16А)
- для дистанционного управления и программирования термостата 82216 следует скачать на мобильные устройства приложение SmartLife из магазинов приложений AppStore и Google Play

Схемы подключения кнопочных диммеров

84015-B

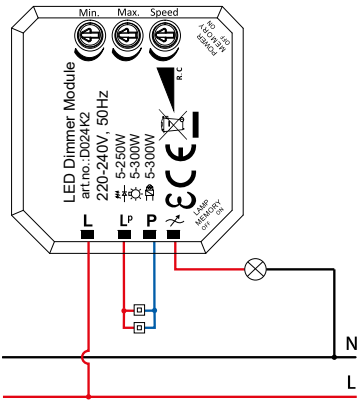

84016-B

Подключение без нейтрали:

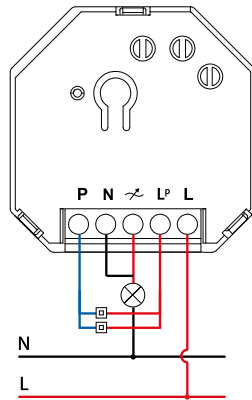

Подключение с нейтралью:

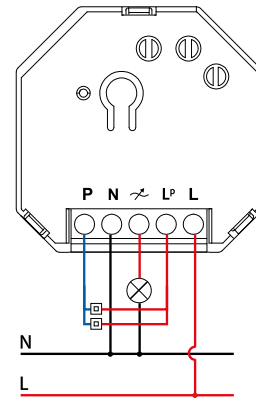

Схемы подключения поворотных диммеров

84013-F

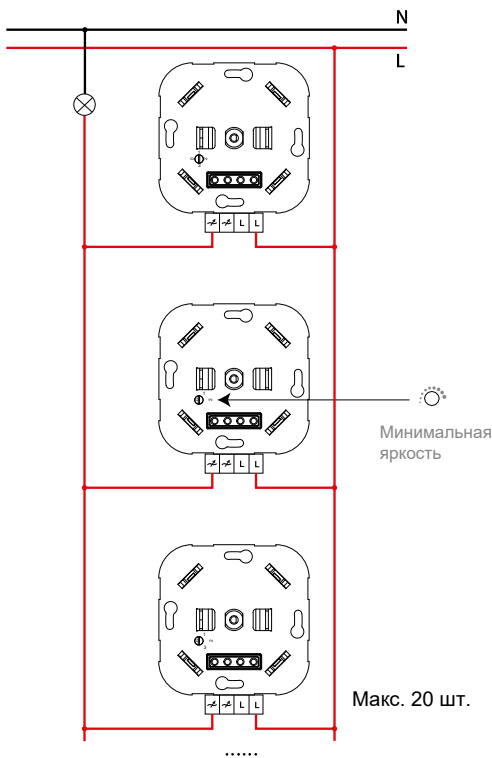

84012-F / 84022 WF-F

Управление с одного места:

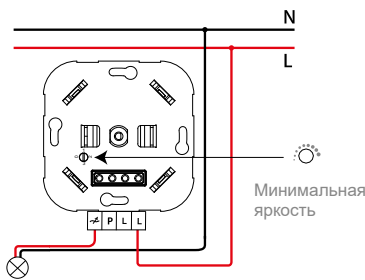

Управление из нескольких мест:

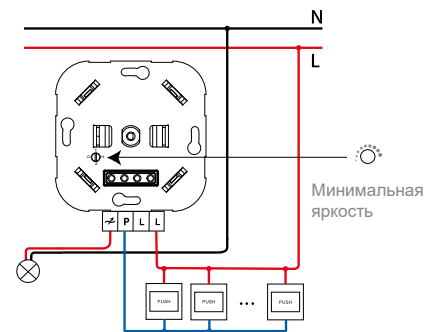

84014-F

Управление с одного места:

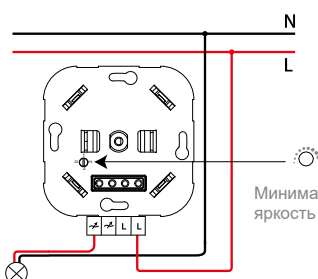

Управление из 2-х мест:

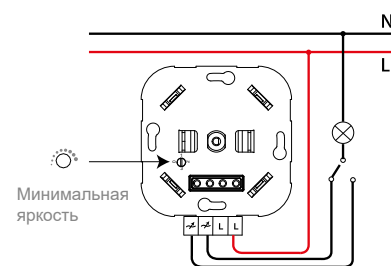

Примечание:

- по причине того, что на рынке представлено множество светодиодных ламп с различными значениями коэффициента мощности (PF), подключение нейтрального провода поможет обеспечить совместимость с большим количеством ламп, поскольку это уменьшит усадку максимального уровня яркости
- для дистанционного управления и программирования диммеров 84022 WF-F и 84016-B следует скачать на мобильные устройства приложение SmartLife из магазинов приложений AppStore и Google Play



Больше информации вы можете найти на нашем сайте:



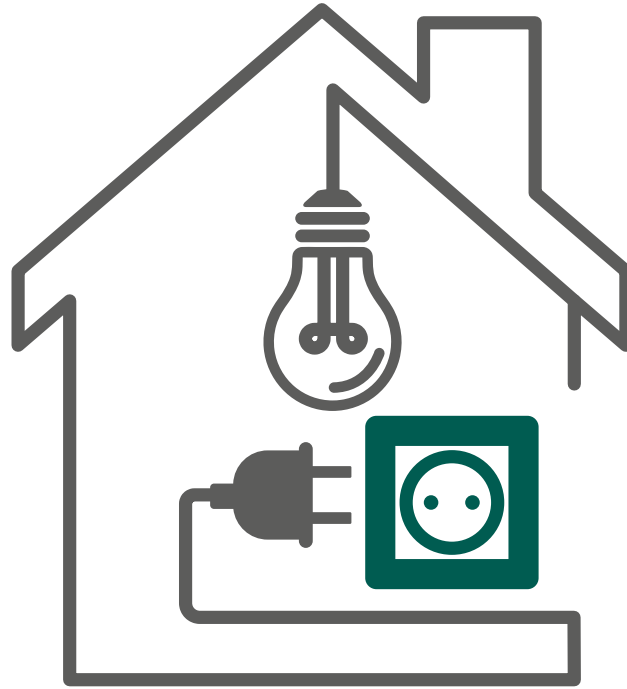

www.wedder.biz

HEADQUARTERS & SHOWROOM
+34 934 183 856 | info@fedepius.com
Av. Llenguadoc, 45-47, 08915,
Badalona, Barcelona, Spain
