

PULSAL.RU
+7 (812) 603-40-33

 **WERKEL**
SWEDISH QUALITY



Werkel — известная шведская марка электроустановочных изделий. За годы работы компания Werkel уверенно заняла лидирующие позиции на российском рынке.

Высококачественные материалы, инновационные решения и современные технологии обеспечили продукции Werkel™ широкую популярность и доверие потребителей.

Дизайнеры компании Werkel тщательно изучают рынок электроустановочных изделий и следят за последними тенденциями, чтобы предложить нашим покупателям самые новые и востребованные модели.

Werkel™

- Эксклюзивный дизайн
- Европейское качество
- Простота монтажа
- Комбинаторность

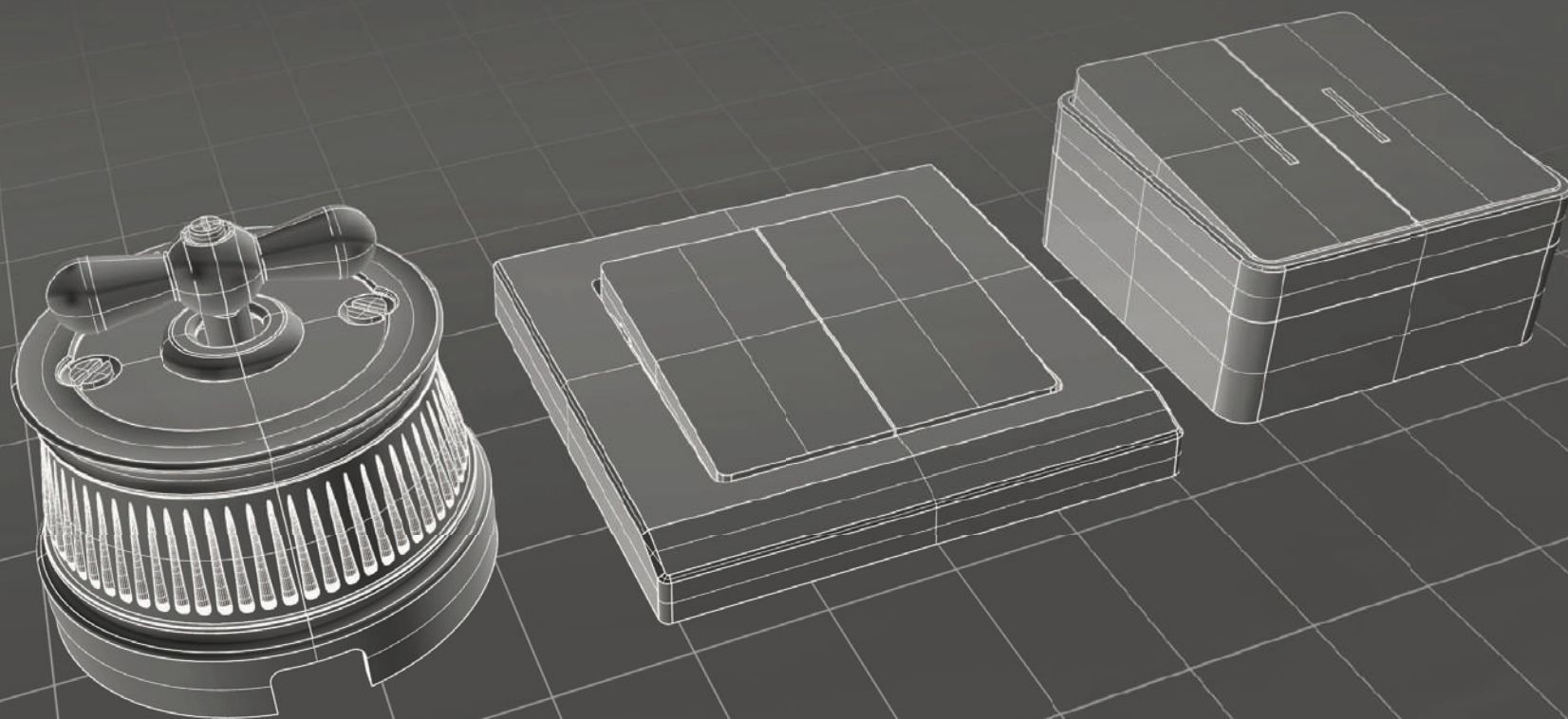



НАКЛАДНЫЕ МЕХАНИЗМЫ
И РАМКИ RETRO



НАКЛАДНЫЕ МЕХАНИЗМЫ
GALLANT



РАМКИ ИЗ ЗАКАЛЕННОГО
СТЕКЛА

Серия Retro	18
Favorit Runda	22
Legend	26
Antik Runda	30

Gallant	36
---------------	----

Diamant	44
Favorit	46



РАМКИ
ИЗ МЕТАЛЛА

Palacio	55
Palacio Gracia	60
Antik	64
Aluminium	68
Metallic	72



РАМКИ
ИЗ ПОЛИКАРБОНАТА

Snabb / Snabb basic	75
Fiore	82
Flock	86
Stark	88
Stream	92

Клеммы 96

Розеточные блоки 97

Встраиваемые
механизмы 98

Рамки 100

Накладные
механизмы 103

Технические
характеристики 106

Упаковка 120

НОВИНКА



Retro

МЕХАНИЗМЫ ИЗ МЕТАЛЛА

В цветах матовый хром и бронзовый

НОВИНКА



Retro

РАМКИ FAVORIT RUNDA

Серия из закаленного стекла в трех цветах

СЕНСОРНЫЕ ВЫКЛЮЧАТЕЛИ С ПОДСВЕТКОЙ

НОВИНКА



Черный

Белый

Серебряный

Шампань

- Мгновенный отклик
- Сенсорная поверхность соответствует размеру клавиши
- Одно- и двухклавишные механизмы

- Клавиши из матового стекла с эффектом Soft-touch
- Возможность заменить механический выключатель на сенсорный без перекладки проводки

СЕНСОРНЫЕ SMART-ВЫКЛЮЧАТЕЛИ



Управляйте освещением из любой точки мира

WiFi Система «Умный дом»

- Голосовое управление Яндекс Алиса
- Программирование включения и выключения, имитация присутствия
- Ручное сенсорное управление
- Разработано на платформе Tuya



приложение

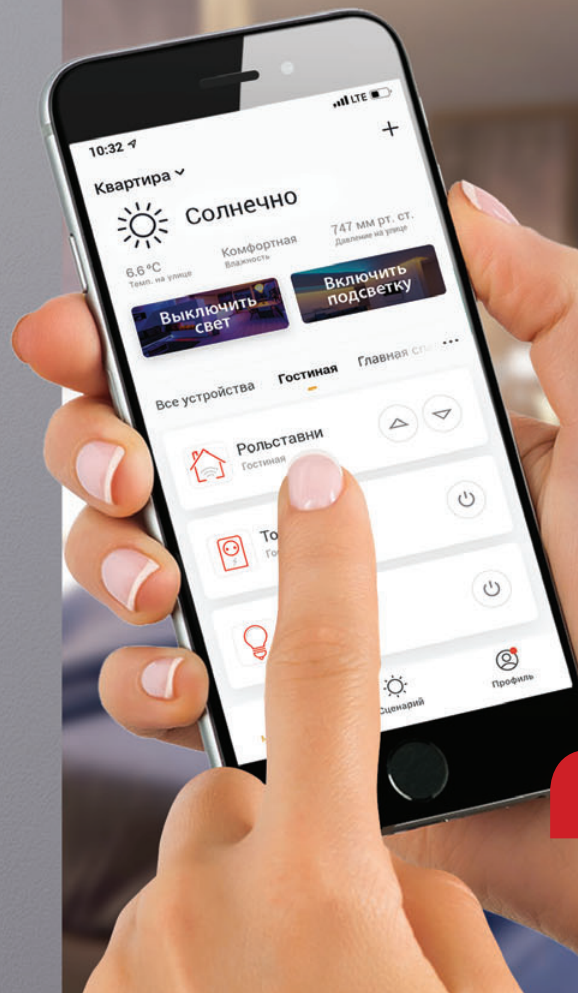

НОВИНКА

НОВИНКА

ЭЛЕКТРОННЫЙ ТЕРМОРЕГУЛЯТОР

- Режим энергосбережения
- Программирование режимов
- Совместим со всеми рамками Werkel



Белый



Черный



НОВИНКА

КАРТОЧНЫЙ ВЫКЛЮЧАТЕЛЬ

Контролируйте использование электроэнергии



- Световая индикация
- Совместимость с любыми картами
- Функция отложенного выключения



Белый



Слоновая
кость

ВСТРАИВАЕМАЯ LED ПОДСВЕТКА

НОВИНКА

Новые механизмы в цветах:
белый • серебряный • черный





Подсветка используется для организации функционального и декоративного освещения лестниц, коридоров, кухонных столешниц и прикроватных зон. Подсветка комбинируется со всеми рамками Werkel™.

- Энергоэффективные светодиоды
- Монтаж в стандартный подрозетник
- Три дизайнерских решения в трех цветовых исполнениях

DIAMANT ЗЕРКАЛЬНЫЙ

НОВИНКА

Новый цвет в серии рамок
Diamant — стильный акцент
вашего интерьера!

Уникальная технология обработки стекла
позволила создать рамки с безупречной
огранкой. Фактура натурального стекла
подчеркнута неповторимой игрой оттенков.
Грани рамок в лучах света завораживающе
переливаются и создают эффект объема.



НОВИНКА

АНТИК МАТОВЫЙ ХРОМ

Полюбившаяся классика в новом актуальном цвете



Улучшенная технология гальванизации и сочетаемость с предметами интерьера расширяют возможности применения рамок.

НОВЫЕ ЦВЕТА ДВОЙНЫХ РАМОК И РОЗЕТОК



НОВИНКА

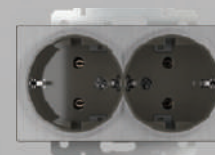

Двойная розетка
глянцевый никель



Metallic



Stark
белый

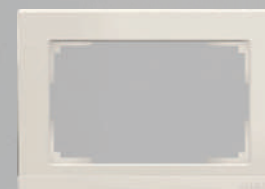

Stark
СЛОНОВАЯ КОСТЬ

ГРАФИТ РИФЛЕННЫЙ

НОВИНКА

Новый цвет механизмов
и рамок серии Stream



РОЗЕТОЧНЫЙ БЛОК С USB-ПОРТАМИ

Функциональное и стильное
дополнение вашего интерьера

- 3 USB порта для зарядки гаджетов 3 x 1000 мА
- 3500 Вт — максимальная мощность
- Прочный корпус из поликарбоната
- Световая индикация работы
- Эргономичный устойчивый корпус с антискользящими подставками

Werkel™

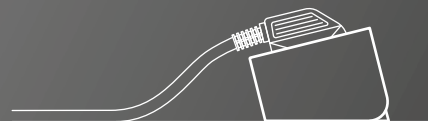

Прочие производители

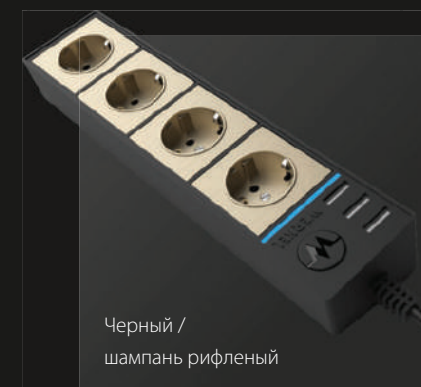
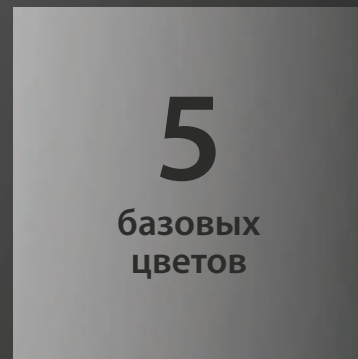
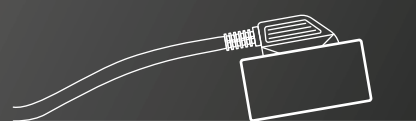

FLYTTBAR

Система сменных панелей
электроустановочных
изделий Werkel™

НОВИНКА



видеопрезентация



Розеточный блок черный /
шампань рифленый

НАКЛАДНЫЕ РОЗЕТКИ И ВЫКЛЮЧАТЕЛИ

Retro



Серия Retro — возможность создать дизайн интерьера в стиле, проверенном временем.

Механизмы в стиле ретро создают изысканный акцент на деревянных стенах, кирпичной кладке и других видах отделки.

Простота установки на поверхности из любых материалов дает возможность использовать серию Retro в самых смелых дизайнерских проектах.

Конструкция и эстетика механизмов позволяет устанавливать их без декоративных рамок.



МЕХАНИЗМЫ СЕРИИ *Retro*

Керамика высочайшего качества

Корпус обладает высокой механической прочностью, термостойкостью и диэлектрическими свойствами.

Прочный металлический корпус

Металлический корпус с высококачественным гальваническим покрытием надежно защищен от коррозии и механических повреждений.

Сверхнадежные механизмы

Продуманная конструкция механизма из поликарбоната с токопроводящими элементами из фосфорной бронзы обеспечивает срок службы не менее 40 000 циклов.





Механизмы из керамики и металла позволяют создавать эксклюзивные комбинации с рамками серии Retro

FAVORIT RUNDA

Рамки из стекла

Изящные рамки в насыщенных классических цветах станут изюминкой интерьера в модном стиле ретро.

Рамки совместимы с механизмами других производителей.

Закаленное стекло

Ударопрочный корпус из высококачественного закаленного стекла не подвержен механическим повреждениям.

Вариативность установки

Эргономичная конструкция рамок подходит для горизонтального и вертикального монтажа.

Цвета рамок

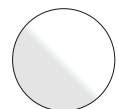

белый

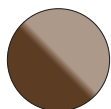

коричневый

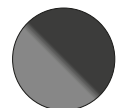

черный





Рамка: Favorit Runda черный
Механизм: выключатель черный





Рамка: Favorit Runda коричневый
Механизмы: выключатели коричневые



Рамка: Favorit Runda белый
Механизмы:
- TV-розетка белая
- розетки типа F белые

LEGEND

Рамки из дерева

Элементы декора из натурального дерева создают в помещении атмосферу тепла и уюта.

Рамки совместимы с механизмами других производителей.

Безопасность

Огнеупорный состав пропитки дерева обеспечивает высокий уровень защиты деревянных рамок.

Натуральный цвет

Естественные оттенки подчеркивают природную красоту материала.

Цвета рамок



венге



светлый бук



итальянский орех

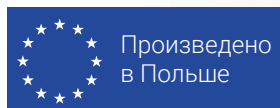

Retro



Рамка: Legend светлый бук
Механизм: выключатель белый



Рамка: Legend венге
Механизмы: розетки типа F со шторками черные



Рамка: Legend итальянский орех
Механизмы:
- розетка тип F со шторками бронзовая
- выключатель бронзовый

ANTI-K RUNDA

Рамки из металла

Металлические рамки Antik Runda с флористическим орнаментом станут роскошным акцентом в интерьере.

Рамки совместимы с механизмами других производителей.

Надежность

Литые рамки устойчивы к коррозии и деформации, просты в уходе и долгие годы сохраняют эстетичный внешний вид.

Богатство цвета

Серия рамок представлена в трех популярных цветовых решениях.

Цвета рамок



бронза



жемчужный



белое золото





Рамка: Antik Runda бронза
Механизмы: выключатели бронзовые
Аксессуары: ручки в бронзовом цвете



Рамка: Antik Runda жемчужный

Механизмы:

- выключатель матовый хром

- розетка тип F хром





Рамка: Antik Runda белое золото
Механизм: выключатель белый
Аксессуары: ручка и винты в золотом цвете

Retro

АКСЕССУАРЫ

Декоративные и функциональные аксессуары являются неотъемлемой частью серии Retro.

Ретро-кабель витой

Витой ретро-кабель — идеальное декоративное решение для наружной проводки. Многожильный медный провод обеспечивает гибкость кабеля и его высокие электротехнические характеристики. Наружная оплетка кабеля имитирует натуральный шелк и не поддерживает горение.

Базовые цвета кабеля



Цвета кабеля под заказ



Ручка выключателя для керамических механизмов

Ручки выключателя из металла с гальваническим покрытием позволяют гармонично сочетать механизмы с другими элементами интерьера, придавая индивидуальность дизайну помещения. В стандартную комплектацию керамического выключателя входит керамическая ручка в цвет корпуса.



Распределительная коробка

Распределительная коробка с четырьмя выходами применяется для организации соединения проводов. Коробка, изготовленная из керамики высочайшего качества, повторяет стиль и цвета механизмов серии Retro.



Изолятор

Изолятор используется для наружного крепления проводов при монтаже наружной проводки. Керамические изоляторы рекомендуется устанавливать на расстоянии от 20 до 40 см друг от друга. Имеются комплекты с винтами и без.



Втулка для вывода кабеля из стены

Втулка для вывода кабеля из стены, изготовленная из ударопрочного негорючего пластика, придает отверстию в стеновом покрытии аккуратный и законченный вид.



Винты

Винты в золотом цвете, можно установить на выключатели, изоляторы и распределительные коробки. В базовом комплекте имеются только хромированные и бронзовые винты.



НАКЛАДНЫЕ РОЗЕТКИ И ВЫКЛЮЧАТЕЛИ GALLANT

Цвета механизмов

Белый



IP20



IP44

Слоновая кость



IP20



IP44

Шампань
рифленный



IP20
IP44

Графит
рифленный



IP20
IP44

Черный /
хром



IP20
IP44

GALLANT

Классические цвета и строгие формы серии Gallant — элегантное решение для современного интерьера.

Лаконичные механизмы Gallant выполнены из высококачественного поликарбоната, который обеспечивает им безупречный внешний вид.

Глянцевая поверхность ударопрочного корпуса не боится царапин, устойчива к УФ-излучению и не выцветает на солнце.



Механизм Gallant: розетка тройная тип F
Цвет: слоновая кость

GALLANT

Уникальный дизайн

Строгие линии механизмов подчеркнуты хромированной декоративной вставкой.

Простота монтажа

Механизмы легко устанавливаются без дополнительных этапов по монтажу подрозетника.

Ударопрочный поликарбонат

Корпус устойчив к механическим повреждениям и не меняет цвет под воздействием ультрафиолетовых лучей.

Эксклюзивная LED подсветка

Выключатели оснащены светодиодной подсветкой, исключающей мерцание ламп любого типа.



Механизм Gallant: выключатель
одноклавишный с подсветкой
Цвет: шампань рифленый



Механизмы Gallant:
- розетка тип F влагозащищенная
- выключатель двухклавишный влагозащищенный
Цвет: белый





Механизм Gallant: выключатель двухклавишный
Цвет: черный / хром





Механизм Gallant: розетка двойная тип F
Цвет: графит рифленый

ВСТРАИВАЕМЫЕ РОЗЕТКИ И ВЫКЛЮЧАТЕЛИ

Все серии рамок
и механизмов
совместимы
между собой





Рамки из закаленного стекла

Diamant • Favorit



DIAMANT

Цвета рамок



черный



зеркальный

Изысканная роскошь, воплощенная в натуральном стекле, — отличительная особенность серии Diamant. Строгие линии и четкие грани создают эффект настоящей драгоценности в интерьере.



DIAMANT

Высокоточная огранка

Применение современных технологий обработки стекла позволяет создавать рамки с идеальной огранкой.

Адаптивность

Зеркальная поверхность рамок позволяет удачно использовать их в интерьерах разных стилей и цветовых решений.

Рамка: Diamant черный

Механизмы:

- выключатель двухклавишный черный матовый
- розетка тип F с USB черная матовая



FAVORIT

Безупречная эстетика и элегантность строгих форм серии Favorit — модный тренд в дизайне интерьеров.

Цвета рамок



белый
матовый



белый



серый



бронзовый



фисташковый



шампань



мокко



черный



дымчатый

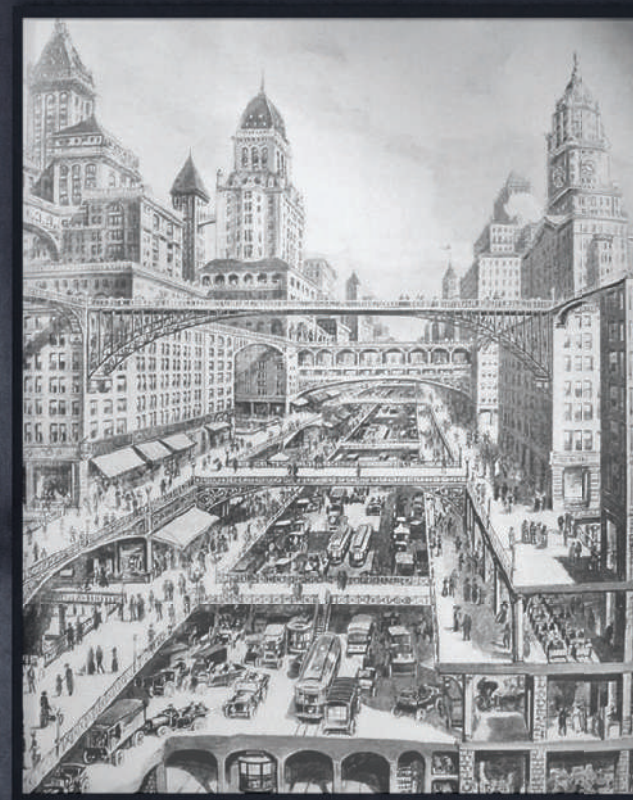

FAVORIT

Закаленное стекло

Рамки изготовлены из закаленного стекла, которое гарантирует прочность и устойчивость к механическим воздействиям.

Лазерная огранка

Стекло с высокоточной огранкой превращает функциональные элементы интерьера в предметы роскоши.

Разнообразие цветов

Широкая цветовая палитра позволяет создавать неповторимые интерьерные решения.



Рамка: Favorit белый матовый
Механизмы: розетки тип F с подсветкой белые



- Рамка: Favorit черный
Механизмы в цвете черный матовый:
- розетка тип F с зарядным устройством USB
 - розетка тип F
 - двойная интернет-розетка RJ-45
 - розетка RJ-11



Рамка: Favorit двойная белая
Механизм: розетка тип F двойная белая



Рамка: Favorit дымчатый
Механизмы в цвете шампань рифленый:
- выключатель двухклавишный
- диммер



- Рамка: Favorit серый
Механизмы в цвете серебряный рифленый:
- розетки тип F
 - HDMI-розетка
 - накладка на HDMI-розетку
 - двойная интернет-розетка RJ-45
 - накладка на двойную интернет-розетку RJ-45



Рамка: Favorit мокко
Механизмы в цвете шампань:
- розетка тип F
- диммер



Рамка: Favorit шампань
Механизм: выключатель сенсорный шампань



Рамки из металла

Palacio • Palacio Gracia • Antik • Aluminium • Metallic



Рамка: Palacio хром / белый
 Механизм: электронный терморегулятор белый

PALACIO

Рамки Palacio сочетают в себе лаконичность классики и роскошь дворцового стиля.

Цвета рамок



золото /
белый



золото /
черный



бронза /
белый

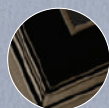

бронза /
черный



хром /
белый



PALACIO

Идеальное сочетание материалов

Металлическое основание гармонично сочетается с глянцевой вставкой из акрила, придающей рамке особую глубину.

Увеличенная внешняя фаска

Рамки Palacio с эффектной фаской увеличенного размера обращают на себя внимание и подчеркивают индивидуальность интерьера.

Гальваническое покрытие

Гальваника высшего качества надежно защищает металлические элементы от коррозии.



Рамка: Palacio золото / белый

Механизм: карточный выключатель слоновая кость

Рамка: Palacio золото / черный

Механизмы в черном цвете:

- сенсорные Wi-Fi выключатели одноклавишные
- розетка тип F с зарядным устройством USB
- выключатель жалюзи





- Рамка: Palasio бронза / черный
Механизмы с дополнительными накладками в цвете бронза:
- выключатель трехклавишный
 - диммер
 - розетка тип F



Рамка: Palacio бронза / белый

Механизмы:

- выключатель двухклавишный с подсветкой белый
- электромеханический терморегулятор белый



PALACIO GRACIA

Цвета рамок

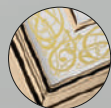

золото /
белый



золото /
черный

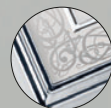

хром /
белый

Изящные и стильные рамки с декоративным орнаментом привлекают внимание и подчеркивают выразительность дизайнерских интерьеров.



PALACIO GRACIA

Эффектный декоративный орнамент

Изящный узор в корпусе рамки придаст вашему интерьеру ноту итальянского шарма.

Гармония цвета

Цветовые решения серии рамок Palacio Gracia идеально сочетаются с большинством механизмов.

Увеличенная внешняя фаска

Литой корпус с гальваническим покрытием обеспечивает защиту от механических повреждений и коррозии.



Рамка: Palacio Gracia хром / белый
Механизм: выключатель жалюзи серебряный



Рамка: Palacio Gracia хром / белый

Механизмы:

- выключатель двухклавишный с подсветкой белый
- карточный выключатель белый



Рамка: Palacio Gracia золото / белый

Механизмы в белом цвете:

- розетка тип F с зарядным устройством USB
- диммер с подсветкой
- розетка тип F с подсветкой



ANTIK

Красота классических линий и высокое качество материалов вносят ноты утонченного аристократизма в интерьер.



Цвета рамок

бронза



жемчужный

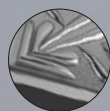

матовый хром



белое золото



Рамка: Antik жемчужный
Механизм: кнопка звонка серебряная

ANTIК

Благородство цвета

Комбинированная окраска в сочетании с античным узором дополняет стиль классического интерьера.

Изысканный рисунок

Плавные линии декоративного орнамента придают рамкам неповторимый колорит.

Практичность

Изящные рамки из сплава цинка не подвержены коррозии и деформации, просты в уходе и прослужат долгие годы, не теряя внешнего вида.



Рамка: Antik белое золото
Механизмы: розетки влагозащищенные с защитной крышкой и шторками
шампань рифленый



- Рамка: Antik матовый хром
Механизмы в цвете серебряный рифленый:
- выключатель трехклавишный
 - набор клавиш для выключателя трехклавишного
 - розетка тип F



Рамка: Antik бронза

Механизмы с дополнительными накладками в цвете бронза:

- розетки типа F

- TV-розетка

ALUMINIUM

Серия рамок из алюминия с декоративной шлифовкой и зеркальной фаской для любителей натуральных материалов и современного стиля в интерьере.



Цвета рамок

коричневый алюминий



алюминий



черный алюминий

ALUMINIUM

Декоративная шлифовка

Горизонтальная декоративная шлифовка имитирует натуральный срез алюминия.

Зеркальная фаска

Переливающаяся зеркальная фаска подчеркивает строгие формы рамок.

Долговечность

Рамки из литого анодированного алюминия не подвержены деформациям и устойчивы к механическим воздействиям.

Рамка: Aluminium коричневый алюминий
Механизмы в цвете серо-коричневый:
- выключатель двухклавишный с подсветкой
- розетка тип F





Рамка: Aluminium алюминий
Механизм: LED подсветка серебряная



Рамка: Aluminium черный алюминий
Механизмы в цвете черный матовый:
- терморегулятор электромеханический
- выключатель жалюзи



METALLIC

Элегантность стали и строгий стиль гармонично воплощены в серии Metallic.



METALLIC

Минималистичный дизайн

Минималистический стиль и монохромный дизайн идеально дополняют современный интерьер.

Нержавеющая сталь с декоративной шлифовкой

Металлический корпус, не подверженный коррозии и деформациям, практичен в эксплуатации.

Ударопрочный пластик

Применение высококачественного пластика в основании рамки гарантирует отсутствие деформаций в течение всего срока эксплуатации.

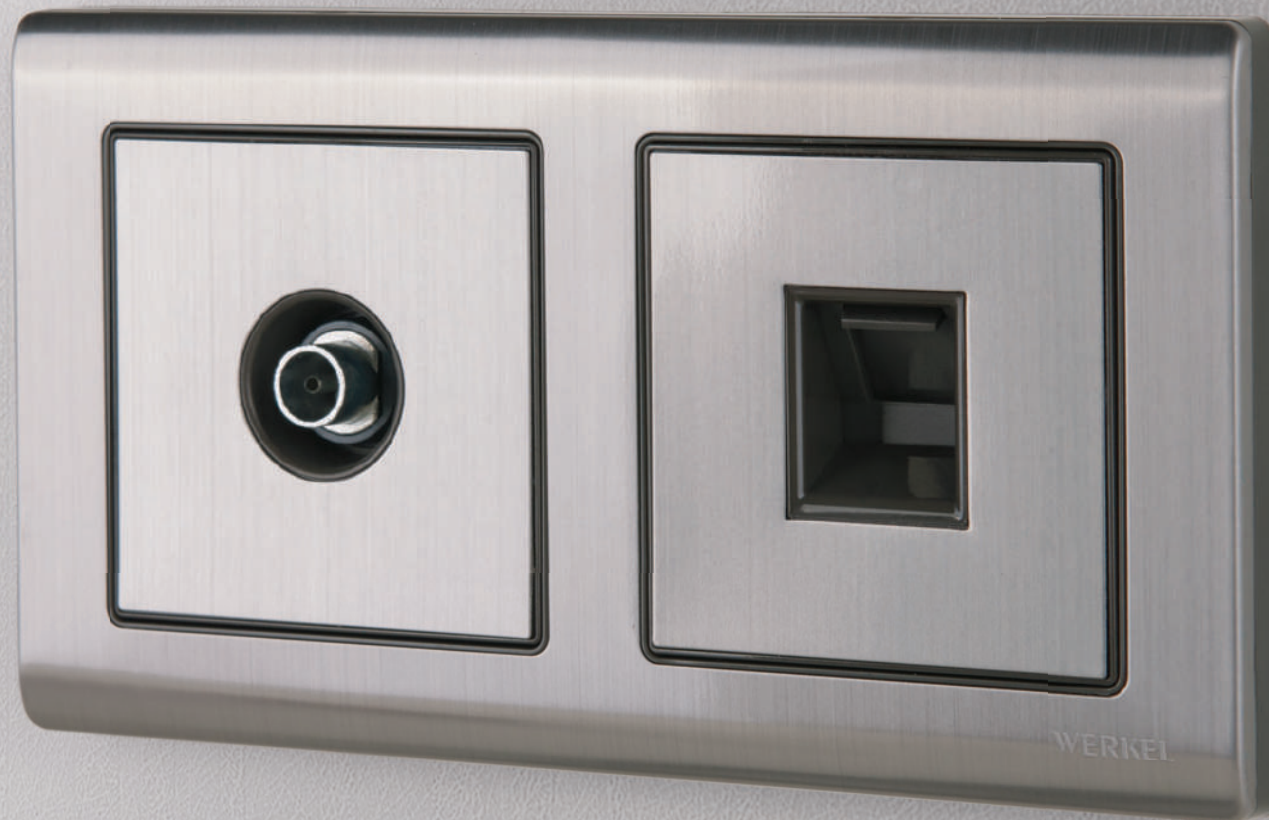

Рамка: Metallic

Механизмы:

- TV-розетка глянцевый никель

- интернет-розетка RJ-45 глянцевый никель



Рамки из поликарбоната

Snabb • Snabb Basic • Fiore • Flock • Stark • Stream



SNABB / SNABB BASIC

Изящная форма, подчеркнутая декоративной рамкой, — идеальное решение для любителей эргономичного стиля.

Цвета рамок



белый /
хром



слоновая кость /
хром



белый /
золото

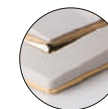

слоновая кость /
золото



белый

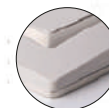

слоновая кость



серо-коричневый

Рамка: Snabb белый / золото

Механизм: диммер с подсветкой белый



SNABB / SNABB BASIC

Эргономичные формы

Рамка обтекаемой эргономичной формы дополнена декоративной вставкой.

Глянцевая поверхность

Поверхность высококачественного поликарбоната с глянцевым эффектом подчеркивает плавность линий.

От классики до модерна

Стильный универсальный дизайн серии позволяет использовать ее во всех интерьерах.



Рамка: Snabb слоновая кость / хром
Механизм: выключатель одноклавишный слоновая кость



Рамка: Snabb слоновая кость / золото
Механизм: акустическая розетка слоновая кость



- Рамка: Snabb белый / хром
Механизмы в цвете серебряный рифленый:
- двойная интернет-розетка RJ-45
 - накладка на двойную интернет-розетку RJ-45
 - розетки типа F
 - выключатель двухклавишный



Рамка: Snabb Basic двойная белая
Механизм: розетка тип F двойная белая





Рамка: Snabb Basic серо-коричневый
Механизмы в цвете серо-коричневый:
- TV-розетка
- HDMI-розетка

Рамка: Snabb Basic слоновая кость
Механизмы в цвете слоновая кость:
- телефонная розетка RJ-11
- выключатель двухклавишный
- розетка тип F





FILORE

Строгость форм и рационализм отражены в серии рамок Fiore

Цвета рамок



белый



серебряный



черный матовый



FIORE

Итальянский стиль

Формы сводов старинных соборов воплощены в плавных линиях рамок Fiore.

Эффект объема

Игра света и тени на гранях рамки создает эффект дополнительного объема.

Умный дизайн

Комбинируя различные цвета рамок с механизмами WerkeI™, легко подобрать оптимальное стилистическое решение.

Рамка: Fiore белый
Механизм: вывод кабеля белый



Рамка: Fiore черный
Механизмы: LED подсветка черная матовая





- Рамка: Fiore серебряный
Механизмы в серебряном цвете:
- розетка HDMI
 - двойная интернет-розетка RJ-45
 - TV-розетка
 - розетка тип F



FLOCK

Декоративный узор придает легкость лаконичному дизайну уникальной серии Flock.

Цвета рамок



белый



слоновая кость



Рамка: Flock-белый

Механизм: выключатель трехклавишный белый

FLOCK

Декоративный рисунок

Флористический узор на корпусе рамки позволяет креативно дополнить интерьер.

3D поверхность

Глянцевая поверхность рамки и матовый рисунок создают уникальный трехмерный эффект объема.

Классические цвета

Светлые цвета рамок удачно гармонируют с любыми интерьерами.



Рамка: Flock двойная слоновою кость
Механизм: розетка тип F двойная слоновою кость



STARK

Строгий стиль и классические формы безупречно сочетаются в традиционной серии Stark.

Цвета рамок



белый



слоновая кость



серебряный



черный

Рамка: Stark слоновая кость
Механизм: кнопка звонка слоновая кость

STARK

Универсальность

Строгие прямые линии и классические цвета рамок подходят для любого интерьера.

Разнообразие цветов

Рамки и механизмы можно комбинировать между собой, создавая уникальные решения.

Строгий стиль

Совершенные формы достигаются при помощи высококачественных материалов и строгой геометрии.



Рамка: Stark белый

Механизм: розетка тип F двойная белая



Рамка: Stark черный
Механизм: выключатель жалюзи черный матовый





Рамка: Stark серебряный
Механизмы в серебряном цвете:
- розетка тип F
- LED подсветка
- выключатель одноклавишный



STREAM

Плавные формы рамок серии Stream в сочетании с благородными цветами и декоративной шлифовкой подчеркивают стиль и изысканность вкуса владельца.

Цвета рамок



шампань



перламутровый

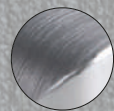

серебряный



графит



Рамка: Stream серебряный
Механизм: розетка влагозащищенная с защитной крышкой и шторками серебряная рифленая

STREAM

Шлифованная поверхность

Фактурная поверхность с эффектом вертикальной шлифовки — оригинальный акцент в современном интерьере.

Эргономичные формы

Округлые формы рамок для поклонников эргономичного дизайна.

Уникальные цвета

Яркий серебряный, благородный перламутровый, строгий графит и нежный цвет шампань станут гармоничным дополнением современного стиля.



Рамка: Stream перламутровый
Механизм: выключатель одноклавишный
перламутровый рифленый

Рамка: Stream графит

Механизмы в цвете графит рифленый:

- накладка на розетку тип F с зарядным устройством USB
- розетки тип F
- накладка для HDMI-розетки
- TV-розетка





Рамка: двойная Stream шампань рифленый
Механизм: двойная розетка тип F шампань рифленый

Клеммы

Технические характеристики

Клеммы рычажные

Номинальное напряжение: 400 В
Номинальный ток: 32 А
Материал: PC пластик
Температурный режим: $-50^{\circ} \dots +110^{\circ} \text{C}$
Степень защиты от пыли и влаги: IP20
Сечение подключаемых проводов: 0,75–4 мм²

Клеммы самозажимные

Номинальное напряжение: 400 В
Номинальный ток: 24 А
Материал: PC пластик
Температурный режим: $-50^{\circ} \dots +110^{\circ} \text{C}$
Степень защиты от пыли и влаги: IP20
Сечение подключаемых проводов: 0,75–2,5 мм²

Срок службы: 50 лет

Срок хранения до ввода в эксплуатацию: до 5 лет

Гарантийный срок: 1 год

Клеммы рычажные для одножильных и многожильных проводов



TR-02-02
2-проводная
5 шт. в упаковке



TR-02-03
3-проводная
5 шт. в упаковке



TR-02-05
5-проводная
5 шт. в упаковке

Клеммы самозажимные для одножильных проводов



TR-01-02
2-проводная
10 шт. в упаковке



TR-01-03
3-проводная
10 шт. в упаковке



TR-01-04
4-проводная
10 шт. в упаковке



TR-01-05
5-проводная
10 шт. в упаковке



TR-01-08
8-проводная
5 шт. в упаковке

Розеточные блоки



Технические характеристики

Номинальный ток: 16 А
Питание: ~110–250 В / 50 Гц
Ток на выходе трех USB разъемов: 3000 мА
Напряжение USB: 5 В
Степень защиты от пыли и влаги: IP20
Длина провода: 1,7 м
Срок службы 50 000 ч



Белый

WL20-04-03

Розеточный блок 4-х местный + 3 USB



Белый / черный

WL20-04-03

Розеточный блок 4-х местный + 3 USB



Черный

WL20-04-03

Розеточный блок 4-х местный + 3 USB



Черный / шампань рифленый

WL20-04-03

Розеточный блок 4-х местный + 3 USB



Серебряный /
серебряный рифленый

WL20-04-03

Розеточный блок 4-х местный + 3 USB



В розеточных блоках используются стандартные накладки встраиваемых розеток Werkel. Это позволяет создавать уникальные цветовые комбинации.

Цвета механизмов



Белый
Код цвета: WL01



Слоновая кость
Код цвета: WL03



Серебряный
Код цвета: WL06



Черный матовый
Код цвета: WL08



Шампань
Код цвета: WL11



Серо-коричневый
Код цвета: WL07



Глянцевый никель
Код цвета: WL02



**Графит
рифленный**
Код цвета: WL04



**Шампань
рифленный**
Код цвета: WL10



**Перламутровый
рифленный**
Код цвета: WL13

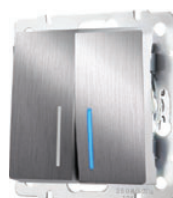

**Серебряный
рифленный**
Код цвета: WL09



Полный ассортимент механизмов и накладок смотрите на нашем сайте werkel.ru

Цвета дополнительных накладок

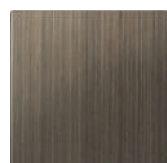

Бронзовый
Код цвета: WL12



Глянцевый никель
Код цвета: WL02

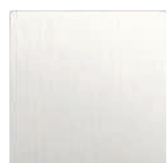

**Перламутровый
рифленный**
Код цвета: WL13



**Серебряный
рифленный**
Код цвета: WL09



**Графит
рифленный**
Код цвета: WL04

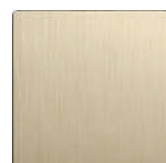

**Шампань
рифленный**
Код цвета: WL10



Шампань
Код цвета: WL11

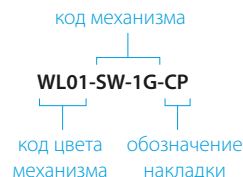

Дополнительные накладки продаются отдельно от механизмов.

Встраиваемые механизмы

Обозначения
в артикуле

Wi-Fi выключателей

W13110106

код механизма код цвета



Сенсорный выключатель
одноклавишный с Wi-Fi
Код механизма: W131101



Сенсорный выключатель
двухклавишный с Wi-Fi
Код механизма: W131201



Сенсорный выключатель
одноклавишный
Код механизма: 25-01



Сенсорный выключатель
двухклавишный
Код механизма: 25-02



Выключатель
одноклавишный
Код механизма: SW-1G



Выключатель двухклавишный
Код механизма: SW-2G



Выключатель трехклавишный
Код механизма: SW-3G



Выключатель одноклавишный
с подсветкой
Код механизма: SW-1G-LED



Выключатель двухклавишный
с подсветкой
Код механизма: SW-2G-LED



Выключатель одноклавишный
проходной
Код механизма: SW-1G-2W



Выключатель двухклавишный
проходной
Код механизма: SW-2G-2W



Выключатель одноклавишный
проходной с подсветкой
Код механизма: SW-1G-2W-LED



Выключатель двухклавишный
проходной с подсветкой
Код механизма: SW-2G-2W-LED



Перекрестный переключатель
одноклавишный
Код механизма: SW-1G-C



Выключатель жалюзи
Код механизма: 01-02



Диммер
Код механизма: DM600



Диммер с подсветкой
Код механизма: DM600-LED



Карточный выключатель
Код механизма: 01-03



Акустическая розетка x4
Код механизма: AUDIOx4



Розетка HDMI
Код механизма: 60-11

Обозначения
в артикуле

механизмов без Wi-Fi

WL01-SW-1G

код цвета код механизма

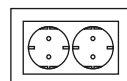

Розетка двойная тип F
Код механизма: SKG-02-IP20



Розетка с подсветкой
Код механизма: 10-03



Розетка тип F
Код механизма: SKG-01-IP20



Розетка влагозащищенная
тип F со шторками
Код механизма: SKGS-01-IP44



Розетка влагозащищенная
тип F с защитной
крышкой и шторками
Код механизма: SKGSC-01-IP44



Розетка тип F,
со шторками и USB2
Код механизма: SKGS-USBx2-IP20



Розетка с безвинтовым зажимом
Код механизма: 10-01



ТВ-розетка оконечная
Код механизма: TV



ТВ-розетка проходная
Код механизма: TV-2W



Кнопка звонка
Код механизма: 04-01



Телефонная розетка RJ-11
Код механизма: RJ-11



Розетка Ethernet RJ-45
Код механизма: RJ-45



Розетка двойная Ethernet RJ-45
Код механизма: RJ45+RJ45



Вывод кабеля
Код механизма: 16-01



Заглушка
Код механизма: 70-11



Терморегулятор электромеханический
для теплого пола
Код механизма: 40-01



Терморегулятор электронный
для теплого пола
Код механизма: 40-02



Встраиваемая LED подсветка
Код механизма: BL-01-LED



Встраиваемая LED подсветка
Код механизма: BL-02-LED



Встраиваемая LED подсветка
Код механизма: BL-03-LED

Цвета рамок для встраиваемых механизмов

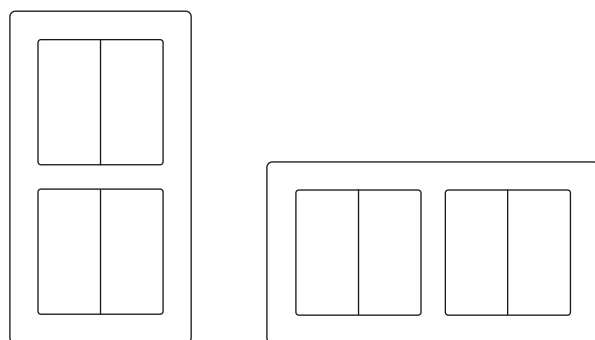

Вертикальный или
горизонтальный монтаж

Обозначение постов в артикуле

1. выберите код серии
2. код количества постов
3. цвет рамки

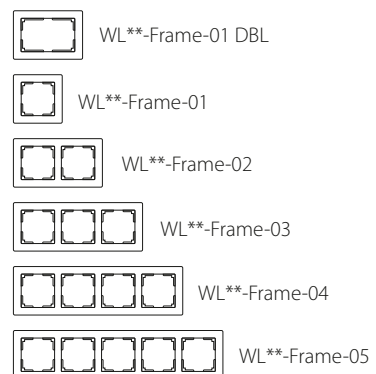

Серия: Favorit
 Цвет: дымчатый
 Материал: закаленное стекло
 Посты: от 1 до 5
 Код серии: WL01



Серия: Favorit
 Цвет: серый
 Материал: закаленное стекло
 Посты: от 1 до 5
 Код серии: WL01



Серия: Favorit
 Цвет: черный
 Материал: закаленное стекло
 Посты: от 1 до 5,
 двойная рамка
 Код серии: WL01

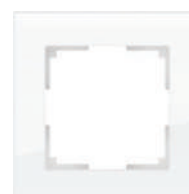

Серия: Favorit
 Цвет: белый
 Материал: закаленное стекло
 Посты: от 1 до 5,
 двойная рамка
 Код серии: WL01



Серия: Favorit
 Цвет: мокко
 Материал: закаленное стекло
 Посты: от 1 до 5
 Код серии: WL01

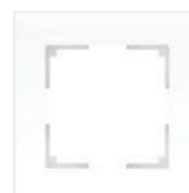

Серия: Favorit
 Цвет: белый матовый
 Материал: закаленное стекло
 Посты: от 1 до 5
 Код серии: WL01



Серия: Favorit
 Цвет: шампань
 Материал: закаленное стекло
 Посты: от 1 до 5
 Код серии: WL01

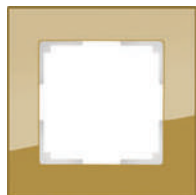

Серия: Favorit
 Цвет: бронзовый
 Материал: закаленное стекло
 Посты: от 1 до 5
 Код серии: WL01



Серия: Antik
 Цвет: бронзовый
 Материал: металл
 Посты: от 1 до 5
 Код серии: WL07

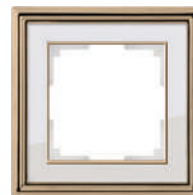

Серия: Palacio
 Цвет: золото / белый
 Материал: металл
 Посты: от 1 до 5
 Код серии: WL17



Серия: Palacio Gracia
 Цвет: золото / белый
 Материал: металл
 Посты: от 1 до 5
 Код серии: WL77

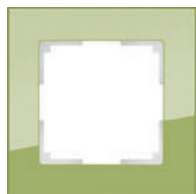

Серия: Favorit
 Цвет: фисташковый
 Материал: закаленное стекло
 Посты: от 1 до 5
 Код серии: WL01



Серия: Antik
 Цвет: белое золото
 Материал: металл
 Посты: от 1 до 5
 Код серии: WL07



Серия: Palacio
 Цвет: золото / черный
 Материал: металл
 Посты: от 1 до 5
 Код серии: WL17



Серия: Palacio Gracia
 Цвет: золото / черный
 Материал: металл
 Посты: от 1 до 5
 Код серии: WL77



Серия: Diamant
 Цвет: зеркальный
 Материал: закаленное стекло
 Посты: от 1 до 5
 Код серии: WL08



Серия: Antik
 Цвет: жемчужный
 Материал: металл
 Посты: от 1 до 5
 Код серии: WL07



Серия: Palacio
 Цвет: бронза / белый
 Материал: металл
 Посты: от 1 до 5
 Код серии: WL17



Серия: Aluminium
 Цвет: алюминий
 Материал: металл
 Посты: от 1 до 5
 Код серии: WL11



Серия: Diamant
 Цвет: черный
 Материал: закаленное стекло
 Посты: от 1 до 5
 Код серии: WL08



Серия: Antik
 Цвет: матовый хром
 Материал: металл
 Посты: от 1 до 5
 Код серии: WL07



Серия: Palacio
 Цвет: бронза / черный
 Материал: металл
 Посты: от 1 до 5
 Код серии: WL17



Серия: Aluminium
 Цвет: коричневый алюминий
 Материал: металл
 Посты: от 1 до 5
 Код серии: WL11

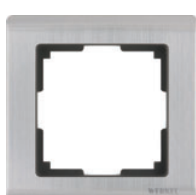

Серия: Metallic
 Цвет: глянцевый никель
 Материал: металл
 Посты: от 1 до 5,
 двойная рамка
 Код серии: WL02



Серия: Palacio
 Цвет: хром / белый
 Материал: металл
 Посты: от 1 до 5
 Код серии: WL17



Серия: Palacio Gracia
 Цвет: хром / белый
 Материал: металл
 Посты: от 1 до 5
 Код серии: WL77



Серия: Aluminium
 Цвет: черный алюминий
 Материал: металл
 Посты: от 1 до 5
 Код серии: WL11



Серия: Fiore
 Цвет: белый
 Материал: поликарбонат
 Посты: от 1 до 4
 Код серии: WL14

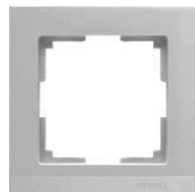

Серия: Stark
 Цвет: серебряный
 Материал: поликарбонат
 Посты: от 1 до 5,
 двойная рамка
 Код серии: WL04



Серия: Snabb basic
 Цвет: слоновая кость
 Материал: поликарбонат
 Посты: от 1 до 5,
 двойная рамка
 Код серии: WL03



Серия: Snabb
 Цвет: слоновая кость / золото
 Материал: поликарбонат
 Посты: от 1 до 5,
 двойная рамка
 Код серии: WL03



Серия: Fiore
 Цвет: серебряный
 Материал: поликарбонат
 Посты: от 1 до 4
 Код серии: WL14

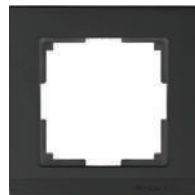

Серия: Stark
 Цвет: черный
 Материал: поликарбонат
 Посты: от 1 до 5,
 двойная рамка
 Код серии: WL04

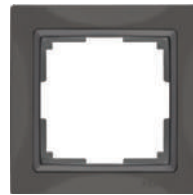

Серия: Snabb basic
 Цвет: серо-коричневый
 Материал: поликарбонат
 Посты: от 1 до 5
 Код серии: WL03



Серия: Stream
 Цвет: перламутровый рифленый
 Материал: поликарбонат
 Посты: от 1 до 5,
 двойная рамка
 Код серии: WL12



Серия: Fiore
 Цвет: черный
 Материал: поликарбонат
 Посты: от 1 до 4
 Код серии: WL14

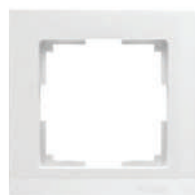

Серия: Stark
 Цвет: белый
 Материал: поликарбонат
 Посты: от 1 до 5,
 двойная рамка
 Код серии: WL04



Серия: Snabb
 Цвет: белый / хром
 Материал: поликарбонат
 Посты: от 1 до 5,
 двойная рамка
 Код серии: WL03



Серия: Stream
 Цвет: шампань рифленый
 Материал: поликарбонат
 Посты: от 1 до 5,
 двойная рамка
 Код серии: WL12



Серия: Flock
 Цвет: белый
 Материал: поликарбонат
 Посты: от 1 до 5,
 двойная рамка
 Код серии: WL05



Серия: Stark
 Цвет: слоновая кость
 Материал: поликарбонат
 Посты: от 1 до 5,
 двойная рамка
 Код серии: WL04



Серия: Snabb
 Цвет: слоновая кость / хром
 Материал: поликарбонат
 Посты: от 1 до 5,
 двойная рамка
 Код серии: WL03



Серия: Stream
 Цвет: серебряный рифленый
 Материал: поликарбонат
 Посты: от 1 до 5,
 двойная рамка
 Код серии: WL12



Серия: Flock
 Цвет: слоновая кость
 Материал: поликарбонат
 Посты: от 1 до 5,
 двойная рамка
 Код серии: WL05



Серия: Snabb basic
 Цвет: белый
 Материал: поликарбонат
 Посты: от 1 до 5,
 двойная рамка
 Код серии: WL03



Серия: Snabb
 Цвет: белый / золото
 Материал: поликарбонат
 Посты: от 1 до 5,
 двойная рамка
 Код серии: WL03



Серия: Stream
 Цвет: графит рифленый
 Материал: поликарбонат
 Посты: от 1 до 5,
 двойная рамка
 Код серии: WL12

Серия Gallant

WL15-01-01 белый

код механизма цвет



Выключатель одноклавишный
Код механизма: WL15-01-01



Выключатель одноклавишный
проходной
Код механизма: WL15-01-03



Выключатель одноклавишный
с подсветкой
Код механизма: WL15-01-04



Выключатель двухклавишный
Код механизма: WL15-03-01



Выключатель двухклавишный
с подсветкой
Код механизма: WL15-03-03



Выключатель одноклавишный
влагозащищенный
Код механизма: WL15-01-02



Выключатель двухклавишный
влагозащищенный
Код механизма: WL15-03-02



Розетка тип F
Код механизма: WL15-02-01



Розетка тип F
и шторками
Код механизма: WL15-02-02



Вывод кабеля
Код механизма: WL15-16-01



TV-розетка оконечная
Код механизма: WL15-21-01



Розетка влагозащищенная тип F с
защитной крышкой и шторками
Код механизма: WL15-02-04

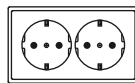

Розетка двойная
тип F
Код механизма: WL15-02-03

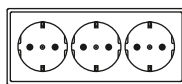

Розетка тройная тип F
Код механизма: WL15-02-05



Белый



Слоновая кость



Черный / хром



Шампань рифленый



Графит рифленый



Белый IP44



Слоновая кость IP44

Серия Retro



Переключатель одноклавишный
Код механизма: 01-03



Выключатель на 4
положения двухклавишный
Код механизма: 01-05



Розетка с заземлением
Код механизма: 03-01



Розетка с заземлением
и шторками
Код механизма: 03-02



TV-розетка
Код керамика: 02-05

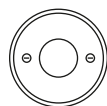

Распределительная коробка
Код механизма: 19-01



Втулка для вывода кабеля
из стены 2 шт.
Код механизма: 18-011



Комплект изоляторов
с крепежом 10 / 50 шт.
Код механизма: 17-01



Комплект изоляторов
без крепежа 50 / 100 шт.
Код механизма: 17-02

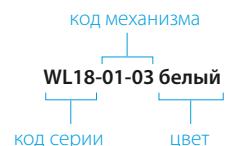

Белый
Код серии: WL18



Бронзовый
Код серии: WL19



Хром матовый
Код серии: WL19



Коричневый
Код серии: WL18



Черный
Код серии: WL18

Аксессуары Retro



Выключатели, TV-розетки и распределительные коробки Retro комплектуются бронзовыми и хромированными винтами. Изоляторы комплектуются хромированными винтами.

Ручки выключателя



WL18-20-01 бронза
Ручки выключателя
2 шт.



WL18-20-01 золото
Ручки выключателя
2 шт.



WL18-20-01 хром
Ручки выключателя
2 шт.

Винты



WL18-23-01 золото
Винты для изолятора
10 шт.



WL18-21-01 золото
Винты для накладного
выключателя 3 шт.



WL18-22-01 золото
Винты для распреде-
лительной коробки/
TV-розетки 2 шт.

Ретро-кабели витые в бухте по 50 м (20 м под заказ)

- Двухжильный, сечение 1,5 мм²
- Двухжильный, сечение 2,5 мм²

- Трехжильный, сечение 1,5 мм²
- Трехжильный, сечение 2,5 мм²



Белый



Песочный



Серый



Золотой песок



Итальянский орех



Черный



Коричневый



Серый



Медный



Красный

Цвета
под заказ

Рамки Retro



Внутренний диаметр рамки (Ø 66 мм) совместим с механизмами других производителей.

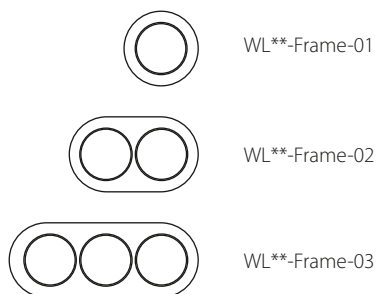
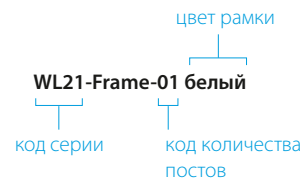

Вертикальный или горизонтальный монтаж

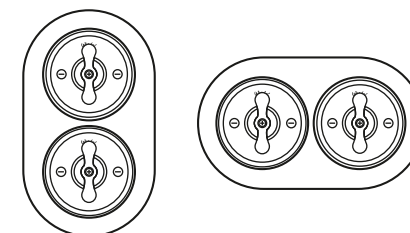

Серия: Legend
Цвет: светлый бук
Материал: дерево
Посты: от 1 до 3
Код серии: WL15



Серия: Legend
Цвет: венге
Материал: дерево
Посты: от 1 до 3
Код серии: WL15



Серия: Legend
Цвет: итальянский орех
Материал: дерево
Посты: от 1 до 3
Код серии: WL15



Серия: Favorit Runda
Цвет: белый
Материал: закаленное стекло
Посты: от 1 до 3
Код серии: WL21



Серия: Favorit Runda
Цвет: коричневый
Материал: закаленное стекло
Посты: от 1 до 3
Код серии: WL21



Серия: Favorit Runda
Цвет: черный
Материал: закаленное стекло
Посты: от 1 до 3
Код серии: WL21



Серия: Antik Runda
Цвет: белое золото
Материал: металл
Посты: от 1 до 3
Код серии: WL70



Серия: Antik Runda
Цвет: бронза
Материал: металл
Посты: от 1 до 3
Код серии: WL70



Серия: Antik Runda
Цвет: жемчужный
Материал: металл
Посты: от 1 до 3
Код серии: WL70

Преимущества накладных механизмов Retro

Токопроводящие элементы выполнены из фосфорной бронзы (94% Cu, 6% Sn), которая имеет высокую токопроводимость и не вызывает нагрева механизма

Защита контактов обеспечивает механизм дополнительную безопасность, ограничивая доступ к токоведущим частям

Надежный поворотный механизм обеспечивает четкую фиксацию контактов в нужном положении

Широкий температурный диапазон от -40° до $+80^{\circ}$ °C

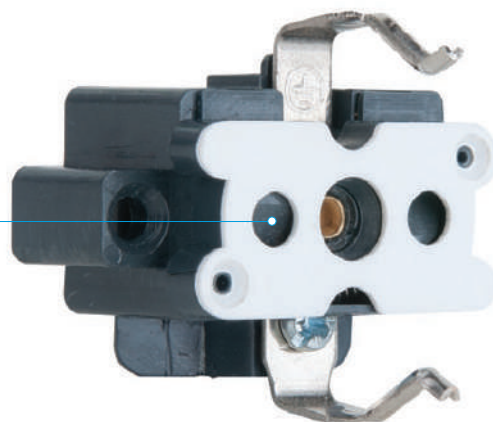

Серебряные контактные площадки (90% Ag, 10% Ni) предотвращают выгорание контактов выключателей

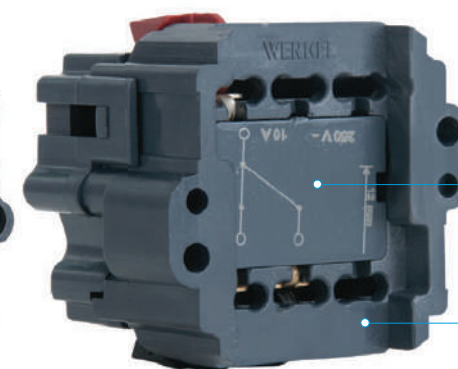

Запас надежности, заложенный при проектировании, обеспечивает стабильную работу механизмов при скачках напряжения

Заземляющий контакт обеспечивает безопасность всех розеток серии Retro

Гальванизация контактов придает эстетичный внешний вид и защищает от коррозии

Схема подключения нанесена на каждый выключатель

Корпус механизмов выполнен из негорючего поликарбоната, который обеспечивает высокую прочность и формостойкость

Монтаж механизмов Retro

- 1 Установите рамку и накладку под механизм
- 2 Закрепите механизм на накладке
- 3 Установите керамический корпус
- 4 Закрепите фитинг

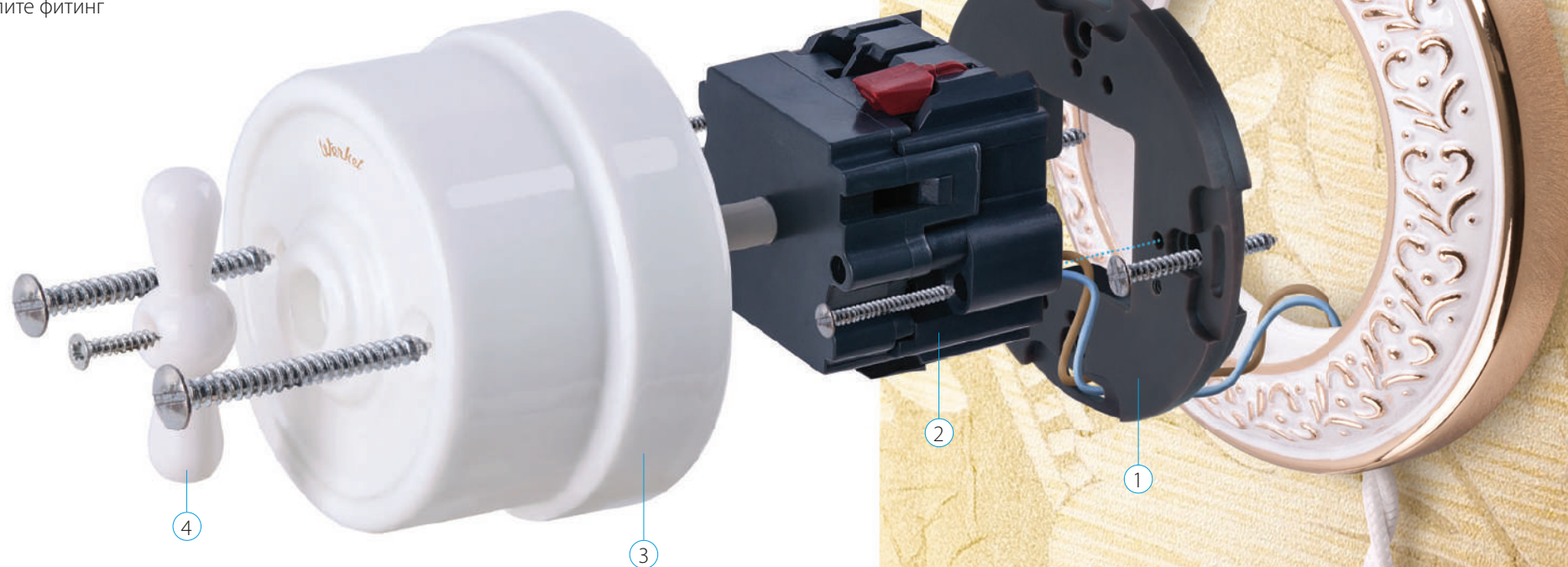

Продуманная конструкция рамок обеспечивает возможность как горизонтального, так и вертикального монтажа. Рамки оснащены специальной разметкой для организации пазов, которые позволяют подвести кабель к каждому механизму с любой стороны.

Технические характеристики серии Retro

Розетки 220 В

Номинальное напряжение: 250 В

Номинальный ток: 16 А

Степень защиты от пыли и влаги: IP20

Контактные зажимы: винтового типа

Сечение подключаемых проводов: 0,75–2,5 мм²

Срок службы: 10 лет

Срок хранения до ввода в эксплуатацию: до 5 лет

TV-розетка

Степень защиты от пыли и влаги: IP20

Контактные зажимы: безвинтовой тип

Сечение подключаемых проводов: 0,4–0,8 мм²

Срок службы: 10 лет

Срок хранения до ввода в эксплуатацию: до 5 лет

Выключатели

Номинальное напряжение: 250 В

Номинальный ток: 10 А

Степень защиты от пыли и влаги: IP20

Контактные зажимы: самозажимного типа

Сечение подключаемых проводов: 0,75–2,5 мм²

Срок службы: 10 лет

Срок хранения до ввода в эксплуатацию: до 5 лет

Размеры рамок

Размеры указаны в миллиметрах

Рамки Retro	W1	W2	W3	Высота (H)	Глубина (D)
Legend	92	163	233	92	22
Antik Runda	105	175	245	105	19
Favorit Runda	94	165	236	94	19

Размеры механизмов

Накладные механизмы Retro	Диаметр Ø	Глубина
Выключатели керамические	65	57
Выключатели металлические	65	57
Розетки керамические	65	46
Розетки металлические	65	44
TV-розетка керамическая	65	47
Распределительная коробка керамическая	92	40

Аксессуары Retro	Диаметр Ø	Глубина
Втулка для вывода кабеля из стены	13 / 18 / 26	19 / 23
Изолятор для ретро-кабеля	5 / 18	22



Внутренний диаметр рамки (Ø 66 мм) совместим с механизмами других производителей.

Рамки Legend, Antik Runda, Favorit Runda

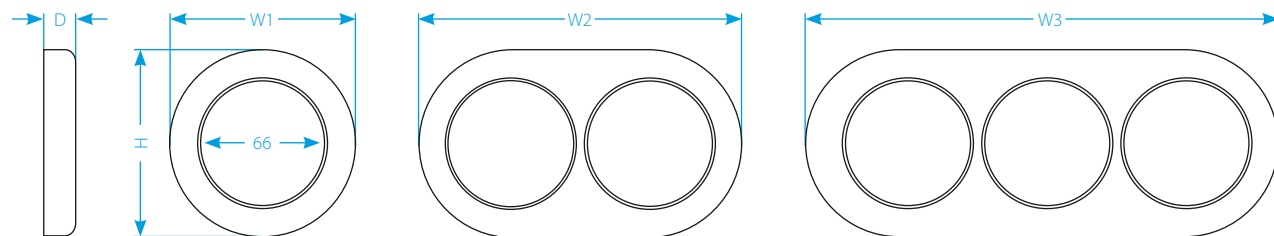

Выключатели керамические

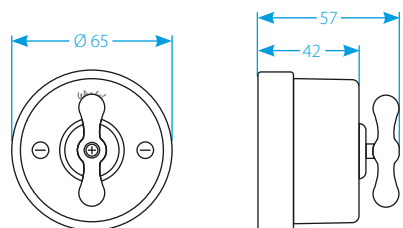

Выключатели металлические

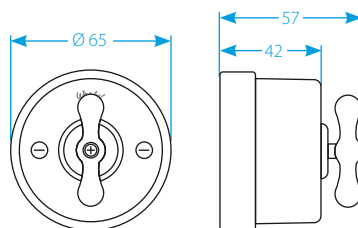

Розетки керамические

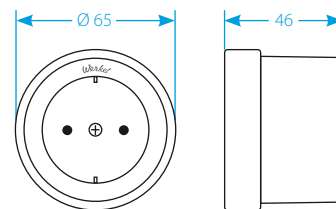

Розетки металлические

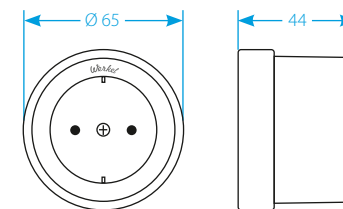

Распределительная коробка

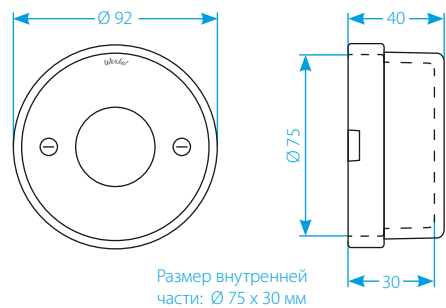

TV-розетка

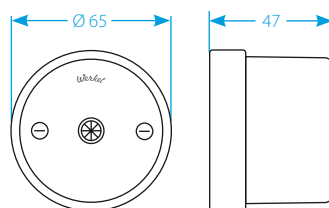

Изолятор

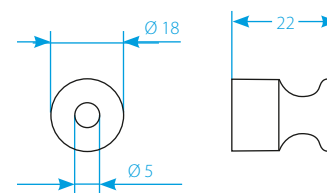

Втулка

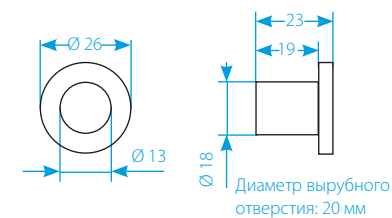

Преимущества накладных механизмов Gallant

Светодиодная подсветка

разработана специалистами Werkel™ по уникальной для накладных выключателей технологии SMD

Заземляющий контакт

установлен во все механизмы розеток

Гальванизация контактов

придает эстетичный внешний вид и защищает от коррозии

Защитная крышка контактов

обеспечивает механизм дополнительную безопасность, ограничивая доступ к токоведущим частям

Токопроводящие элементы

выполнены из фосфорной бронзы (94% Cu, 6% Sn), которая имеет высокую токопроводимость и не вызывает нагрева механизма

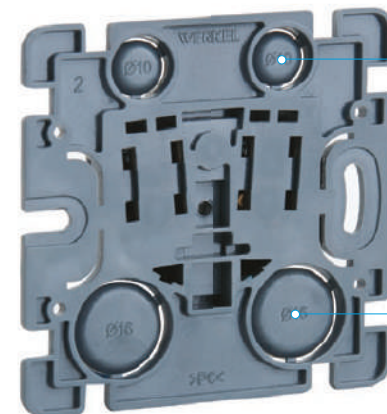
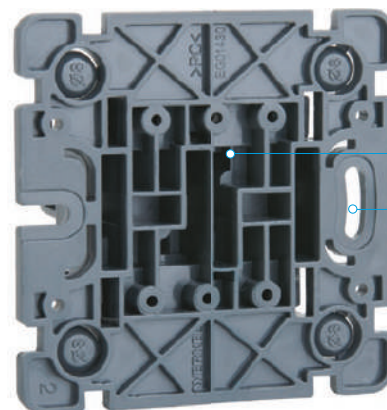
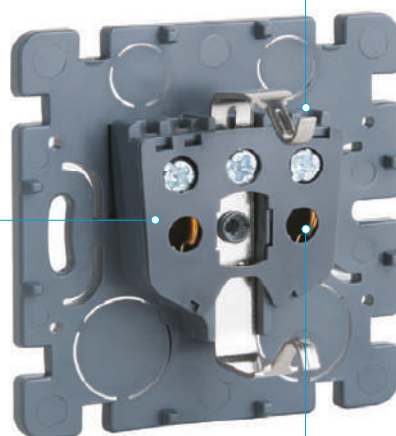
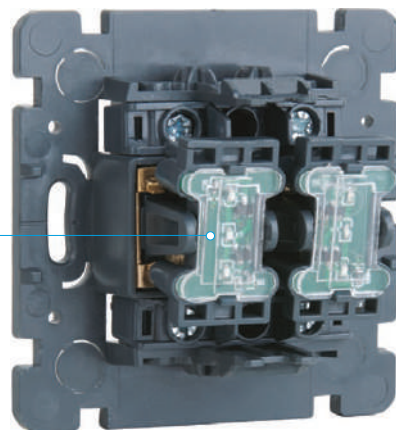

Корпус механизмов выполнен из негорючего поликарбоната, который обеспечивает высокую прочность и формостойкость

Монтажные отверстия

имеют специальную форму и размер для максимально комфортной установки механизма на стену

Отверстия для ввода кабеля

из стены ускоряют процесс монтажа

Запас надежности,

заложенный при проектировании, обеспечивает стабильную работу механизмов при скачках напряжения

Серебряные контактные

площадки (90% Ag, 10% Ni) предотвращают выгорание контактов выключателей

Широкий температурный

диапазон от -40° до +80 °С

Монтаж механизмов Gallant

- ① Вставьте провода в клеммы
- ② Установите механизм
- ③ Установите корпус и клавишу



Механизм надежно зафиксирован на основании двумя клипсами



③



①

②

Технические характеристики серии Gallant

Розетки 220 В

Номинальное напряжение: 250 В
Номинальный ток: 16 А
Степень защиты от пыли и влаги: IP20, IP44
Контактные зажимы: винтового типа
Сечение подключаемых проводов: 0,75–2,5 мм²
Ресурс: 40 000 циклов
Срок хранения до ввода в эксплуатацию: до 5 лет
Гарантийный срок: 1 год

Активная мощность подключаемых к розетке электроприборов не должна превышать 3500 Вт.

TV-розетка

Степень защиты от пыли и влаги: IP20
Контактные зажимы: безвинтовой тип
Сечение подключаемых проводов: 0,4–0,8 мм²
Ресурс: 40 000 циклов
Срок хранения до ввода в эксплуатацию: до 5 лет
Гарантийный срок: 1 год

Выключатели

Номинальное напряжение: 250 В
Номинальный ток: 10 А
Степень защиты от пыли и влаги: IP20, IP44
Контактные зажимы: винтового типа
Сечение подключаемых проводов: 0,75–2,5 мм²
Ресурс: 40 000 циклов
Срок хранения до ввода в эксплуатацию: до 5 лет
Гарантийный срок: 1 год

Активная мощность подключаемых к выключателю электроприборов не должна превышать 2200 Вт.

Вывод кабеля

Степень защиты от пыли и влаги: IP20
Срок хранения до ввода в эксплуатацию: до 5 лет
Гарантийный срок: 1 год

Размеры механизмов

Размеры указаны в миллиметрах

Механизмы	Ширина	Высота	Глубина
Выключатели IP20	65	65	30
Выключатели IP44	65	65	44
Розетка 220 В IP20	65	65	40
Розетка 220 В IP44	65	65	53
Двойная розетка 220 В IP20	110	65	40
Тройная розетка 220 В IP20	150	65	40
TV-розетка	65	65	40
Вывод кабеля	65	65	40

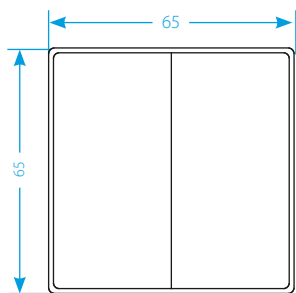

Выключатели IP20

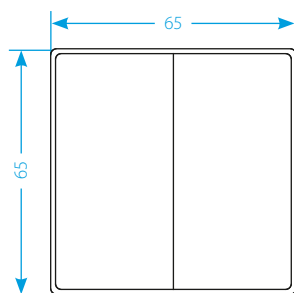
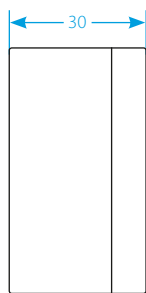

Выключатели IP44

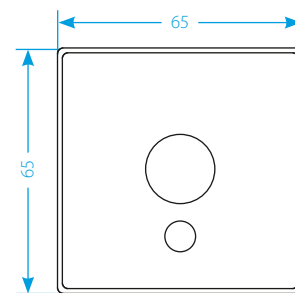
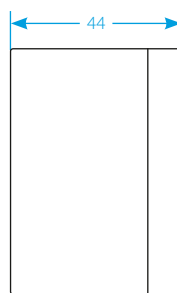

Вывод кабеля

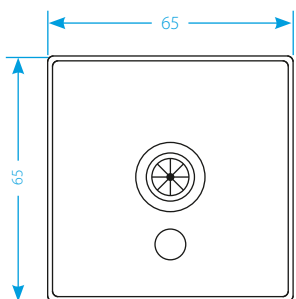
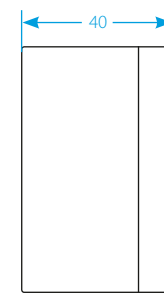

TV-розетка

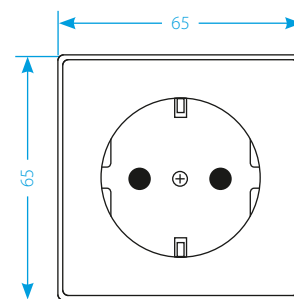
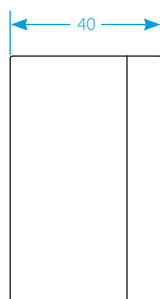

Розетка IP20

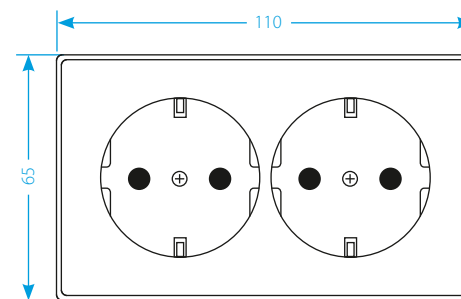
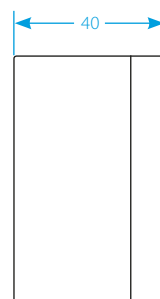

Двойная розетка IP20

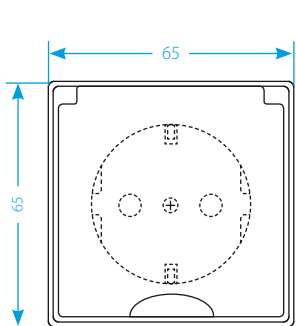
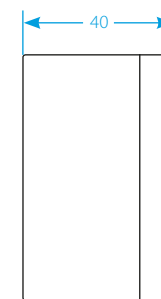

Розетка с крышкой IP44

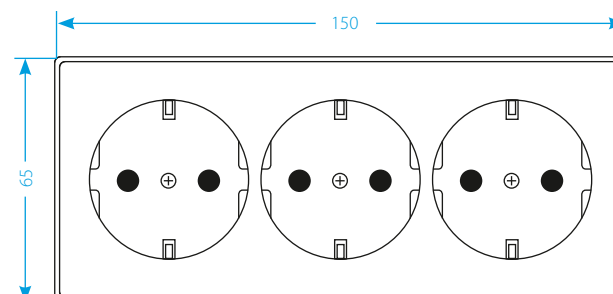
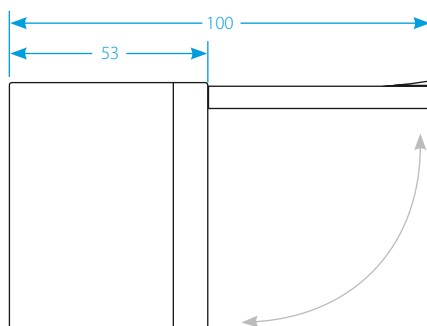

Тройная розетка IP20

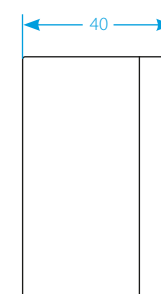

Преимущества встраиваемых механизмов

3 способа монтажа

- винтами к подрозетнику
- винтами к стене
- анкерный механизм

Гальванизация контактов

придает эстетичный внешний вид и защищает от коррозии

Заземляющий контакт

установлен во все механизмы розеток

Шайба-гровер

сохраняет надежный контакт с проводами

Токопроводящие элементы

розеток выполнены из фосфорной бронзы (94% Cu, 6% Sn), которая имеет высокую токопроводимость и не вызывает нагрева механизма

Дополнительная защита,

исключает прямой контакт с токопроводящими элементами (только в розетках IP20)

Запас надежности,

заложенный при проектировании, обеспечивает стабильную работу механизмов при скачках напряжения

Широкий температурный

диапазон от -40° до $+80^{\circ}$ C

Долговечный LED индикатор

гарантирует отсутствие мерцания ламп

Матовый рассеиватель

обеспечивает равномерное свечение светодиодов в индикаторе

Серебряные контактные

площадки (90% Ag, 10% Ni) предотвращают выгорание контактов в выключателях

Схема подключения

нанесена на обратной стороне механизма выключателя

Самозажимные клеммы

позволяют быстро и надежно подключать провода до $2,5 \text{ мм}^2$. Наличие самозажимных клемм указано в технических параметрах.

Пазы для тонкой регулировки механизмов в подрозетнике

ускоряют процесс монтажа в многопостовые рамки

Подпружиненный контакт

на токопроводящих элементах надежно фиксирует вилку электроприборов и обеспечивает более долгий срок службы

Жесткий суппорт

из нержавеющей стали не деформируется при монтаже и эксплуатации

Анкерное крепление

имеет две точки опоры, что позволяет более надежно фиксировать механизмы в подрозетнике

Клипсы Easy Click

обеспечивают простоту монтажа и позволяют легко соединять механизмы и рамки разных серий

Корпус механизмов выполнен из негорючего поликарбоната,

который обеспечивает высокую прочность и формостойкость

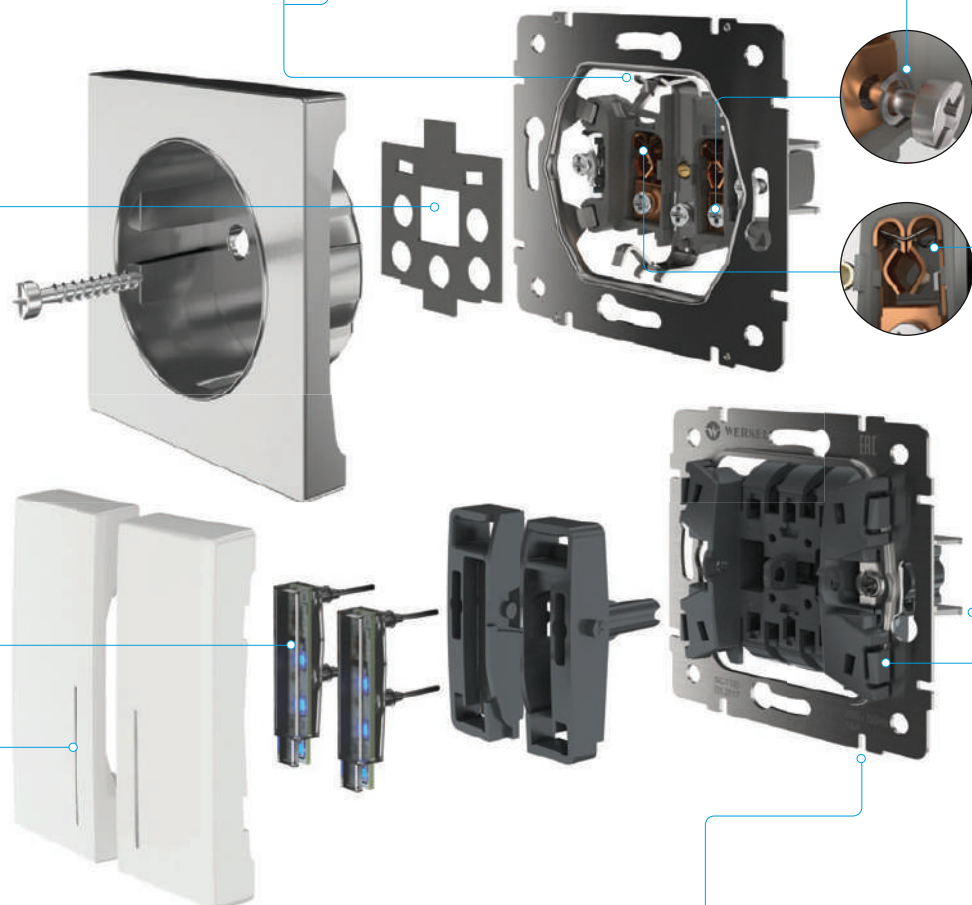

Монтаж встраиваемых механизмов

- 1 Установите подрозетник
- 2 Закрепите механизм в подрозетнике
- 3 Установите рамку на защелки механизма
- 4 Вставьте клавишу в механизм



Механизмы USB-розетка, HDMI-розетка, терморегулятор, диммеры и сенсорные выключатели Wi-Fi рекомендуется устанавливать в углубленный подрозетник

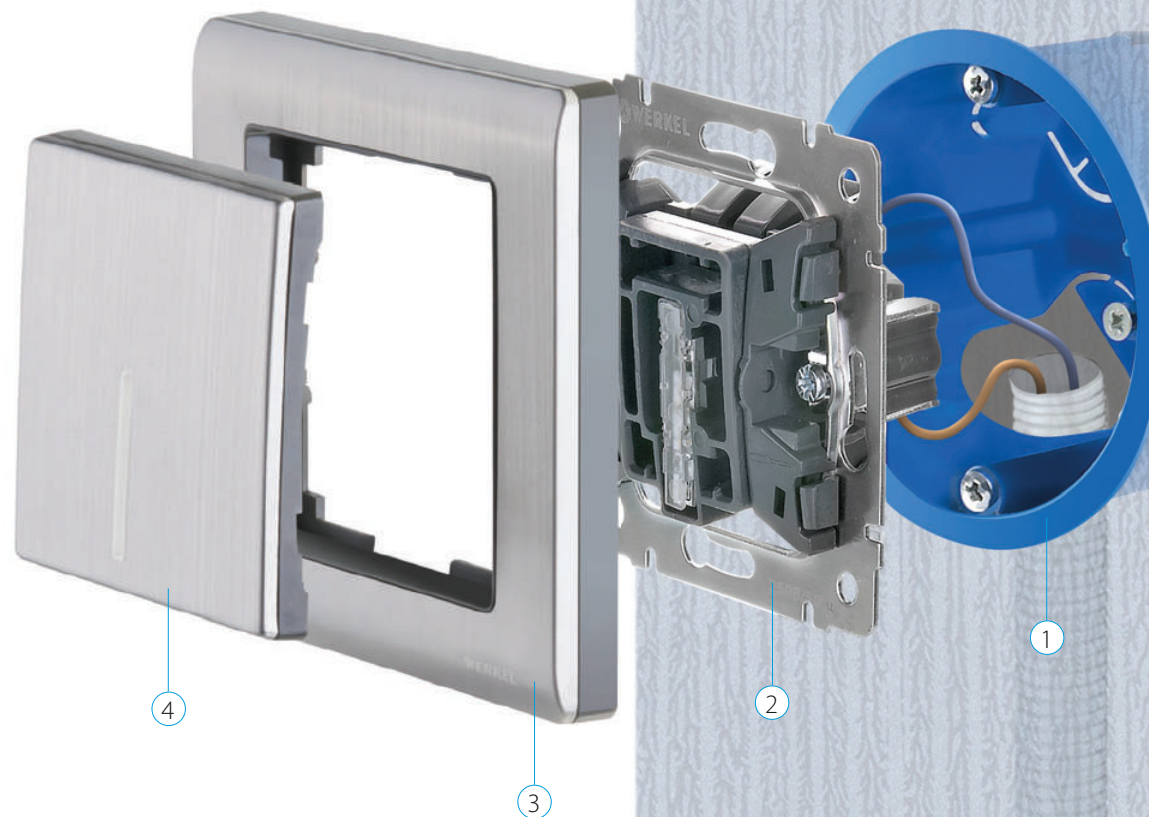

Варианты крепления механизма

Отверстия для монтажа винтами к стене

Анкерное крепление

Отверстия для монтажа на подрозетник

Технические характеристики встраиваемых механизмов

Выключатели, кнопка звонка, выключатель жалюзи

Номинальное напряжение: 250 В
Номинальный ток: 10 А (2,2 А для сенсорных выключателей)
Степень защиты от пыли и влаги: IP20
Контактные зажимы: кнопочного типа
Сечение подключаемых проводов: 0,75–2,5 мм²
Срок службы: не менее 40000 циклов
Срок хранения до ввода в эксплуатацию: до 5 лет

Терморегулятор

Степень защиты от пыли и влаги: IP20
Контактные зажимы: винтового типа
Диапазон регулирования температуры:
от +5 до +45 (±5°C)
Мощность: 3500 Вт
Питание: 165–220 В / 50 Гц
Ток нагрузки: 16 А
Длина кабеля датчика: 2,5 м
Тип подсветки: LED красная и синяя
Тип датчика температуры: NTC (10 кОм при 25°C)
Крепления винтовые

Электронный терморегулятор

Номинальное напряжение: 110–230 В
Максимальная сила тока: 16 А
Максимальная нагрузка: 3 600 Вт
Защитный корпус: IP20
Сечение подключаемых проводов 0,5 мм² до 4 мм².
Крепления винтовые.

Подсветка

Номинальное напряжение: 180–240 В
Номинальный ток: 0,15–0,20 А
Потребляемая мощность : 1–1,5 Вт
Световой поток: 50–70 лм
Цветовая температура: 4000К
Индекс цветопередачи: 85 Ra
Коэффициент пульсации: <0,5%
Тип светодиодов: SMD 2835
Сечение подключаемых проводов: 0,75–2,5 мм²
Степень защиты от пыли и влаги: IP20
Контактные зажимы: винтового типа

Розетки HDMI

Степень защиты от пыли и влаги: IP20
Стандарт: HDMI 2.0
Поддержка разрешения 4K
Пропускная способность: до 6 Гбит/с
Тип разъема: HDMI type A
Монтажная глубина: 28 мм
Срок службы: не менее 40000 циклов
Срок хранения до ввода в эксплуатацию: до 5 лет

Диммеры, диммер с подсветкой

Номинальное напряжение: 250 В
Тип нагрузки арт. WL**-DM600:
- лампы накаливания и галогенные (230 В) 600 Вт
- светодиодные диммируемые (230В) 200 Вт
Тип нагрузки арт. WL01-DM600-LED:
- лампы накаливания и галогенные (230 В) 600 Вт
Минимальная мощность нагрузки: 1 Вт
Степень защиты от пыли и влаги: IP20
Контактные зажимы: винтового типа
Сечение подключаемых проводов: 0,75–2,5 мм²
Срок службы: не менее 40000 циклов
Срок хранения до ввода в эксплуатацию: до 5 лет
Подсветка арт. WL01-DM600-LED: 4 LED SMD
Потребляемая мощность: 0,02 Вт
Цвет подсветки: синий

* Корректная работа диммера зависит от качества светодиодных диммируемых ламп.

Карточный выключатель

Номинальное напряжение: 220 В
Номинальный ток: 30 А
Сечение подключаемых проводов: 0,75–2,5 мм²
Контактные зажимы: винтового типа
Цвет подсветки: синий
Степень пылевлагозащиты: IP20

Вывод кабеля

Степень защиты от пыли и влаги: IP20
Срок хранения до ввода в эксплуатацию: до 5 лет
Гарантийный срок: 1 год

РОЗЕТКИ 220 В

Общие характеристики

Номинальное напряжение: 250 В
Номинальный ток: 16 А
Суммарный ток для двойной розетки: 16 А
Степень защиты от пыли и влаги: IP20 / IP44
Контактные зажимы: винтового / безвинтового типа
Сечение подключаемых проводов: 0,75–2,5 мм²
Срок службы: не менее 40000 циклов
Срок хранения до ввода в эксплуатацию: до 5 лет

Розетки с подсветкой

Цвет подсветки: синий
Источник света: SMD LED
Встроенный датчик освещенности.
Подсветка 100%: освещенность менее 30 люкс
Подсветка 50%: освещенность менее 100 люкс
Подсветка отключена: освещенность более 100 люкс
Потребляемая мощность: 0,022 Вт
Степень защиты от пыли и влаги: IP20
Контактные зажимы: винтового типа

Розетки с зарядным устройством USB

Степень защиты от пыли и влаги: IP20
Контактные зажимы: винтового типа
Макс. ток на выходе двух USB разъемов: 2100 мА (распределяется между розетками динамически)
Питание USB: 110–250 В / 50 Гц
Вых. напряжение USB: 5 В

Коммуникационные розетки

Степень защиты от пыли и влаги: IP20
Контактные зажимы: вкладного типа / винтового типа
Сечение подключаемых проводов: 0,4–0,8 мм²
Срок службы: не менее 40000 циклов
Срок хранения до ввода в эксплуатацию: до 5 лет
Тип розетки RJ-45: категория 5е

Размеры рамок

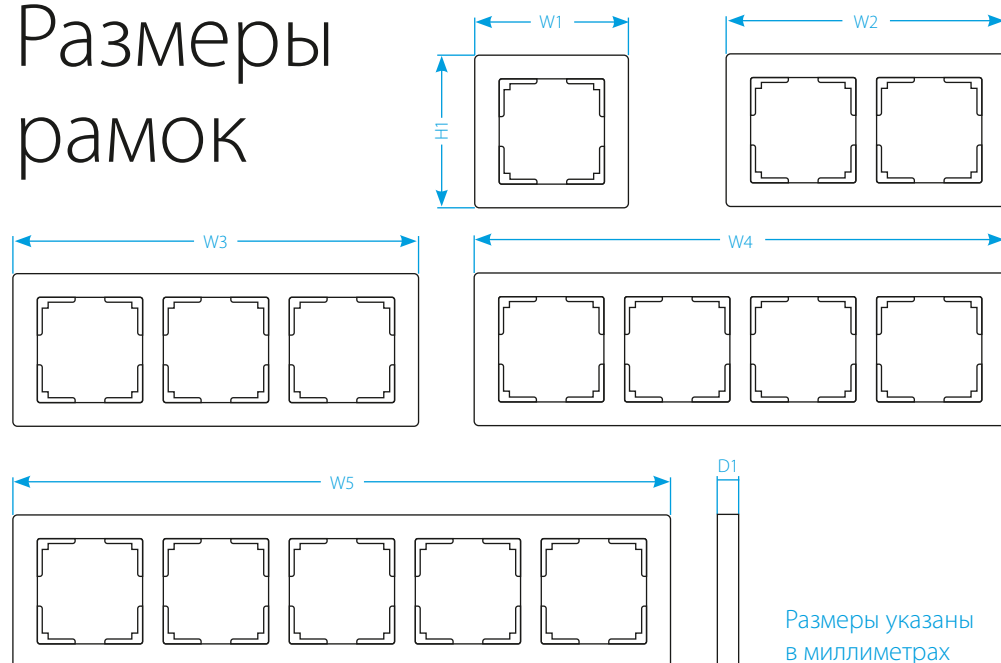

Рамки	W1	W2	W3	W4	W5	H1	D1
Flock, Metallic, Stark, Fiore, Snabb, Snabb Basic, Stream	86	156	227	298	369	86	11
Aluminium, Antik, Diamant	90	162	232	302	372	90	11
Favorit	90	160	231	302	373	90	11
Palacio, Palacio Gracia	98	168	239	310	382	98	11

Рамки для двойных розеток	W6	H2	D2
Snabb, Snabb basic	124	87	19
Flock	123	86	19
Favorit	123	83	19
Stark	123	86	18
Stream	124	87	19
Metallic	123	86	19

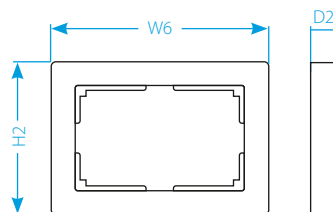

Размеры указаны в миллиметрах

Размеры механизмов

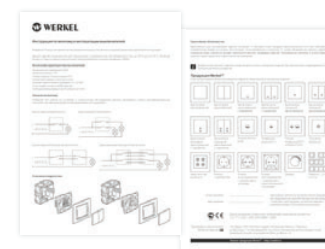
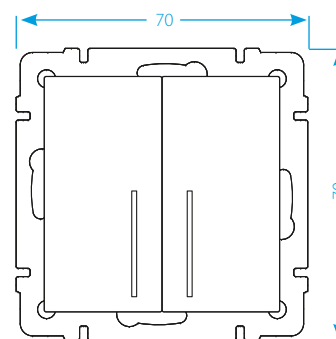

Каждый механизм укомплектован инструкцией по монтажу и эксплуатации.

Встраиваемые механизмы	Ширина	Высота	Глубина
Выключатели, выключатель жалюзи	70	70	36
Диммеры	70	70	60
Розетки 220 В IP20, розетка с подсветкой, розетка с безвинтовым зажимом	70	70	43
Розетки 220 В IP44	70	70	52
Розетки 220 В с USB	70	70	48
Розетки RJ-11, RJ-45	70	70	45
Розетки акустические	70	70	49
TV-розетки	70	70	40
Розетки HDMI	70	70	38
Заглушки	70	70	15
Кнопки звонка	70	70	34
Вывод кабеля	70	70	47
Терморегулятор, карточный выключатель	70	70	52
Встраиваемая LED подсветка	70	70	37
Электронный терморегулятор	70	70	34
Сенсорные выключатели	70	70	38
Wi-Fi выключатели	70	70	38
Двойные розетки 220 В IP20	91	51	43

POS-материалы

Специально для наших партнеров мы разработали серию демонстрационных стендов, наклеек и других рекламных материалов.

 Запросите у менеджера конструктор стенда

Условия получения и полный ассортимент демонстрационных материалов можно уточнить у вашего персонального менеджера.



Наклейка с прозрачной основой №1

Размер: 350x91 мм



• УНИКАЛЬНЫЙ АССОРТИМЕНТ • ПРОСТОТА МОНТАЖА • ВЫСОКОКАЧЕСТВЕННЫЕ МАТЕРИАЛЫ

Наклейка с прозрачной основой №2

Размер: 470x172 мм



Наклейка на пол

Размер: 280x280 мм



Кейс демонстрационный

Размер: 524 x 234 x 388 мм



Образцы ретро-кабеля

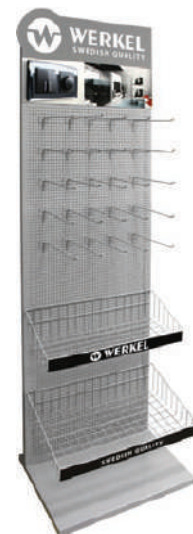

Стенд напольный

Размер: 573x340x1820 мм
Материал: металл
Комплектация: стойка, фурнитура, топпер, схема сборки.
Фурнитура:
крючки 250 мм — 25 шт.
корзина 240x573 мм — 1 шт.
корзина 340x573 мм — 1 шт.

Упаковка: стретч-пленка, гофрокартон.
Стенд поставляется в разобранном виде.

Стенд напольный двухсторонний

Размеры стенда: 800x2100x162 мм
Размеры основания: 800x800 мм
Материал: ЛДСП 16 мм, цвет венге
Комплектация: стенд, основание.

На стенде может быть представлено:
механизмов — 110 шт.
5-постовых рамок — 2 шт.
4-постовых — 6 шт.
3-постовых — 6 шт.
2-постовых — 10 шт.
1-постовых — 38 шт.

Упаковка: воздушно-пузырчатая пленка, гофрокартон.
Стенд поставляется в собранном виде, основание монтируется на месте установки.
Стенд не комплектуется продукцией.



Размеры настенных стендов

Размер большого стенда: 500x800x40 мм

Размер стенда mini: 500x400x40 мм



Настенный стенд со встраиваемыми и накладными механизмами

Механизмов: 24 шт. —
12 встраиваемых,
12 накладных
Стенд укомплектован
продукцией

Материал: прозрачный
пластик с ПВХ пленкой



Настенный стенд для многопостовых рамок

Механизмов: 27 шт.
Материал: прозрачный
пластик с ПВХ пленкой

Варианты комплектации:

1. Рамки из пластика
2. Рамки из стекла и металла
3. Востребованные серии
4. Индивидуальное наполнение
5. Без комплектации



Настенный стенд Gallant-mini

Материал: прозрачный
пластик с ПВХ пленкой
Стенд укомплектован
продукцией



Настенный стенд Palacio-mini

Материал: прозрачный
пластик с ПВХ пленкой
Стенд укомплектован
продукцией



Настенный стенд для механизмов с подсветкой mini

Материал: прозрачный
пластик с ПВХ пленкой
Стенд укомплектован
продукцией



Настенный стенд Retro-mini

Материал: алюминиевая
композитная панель
с ПВХ пленкой
Стенд укомплектован
продукцией



Настенный стенд для однопостовых рамок

Механизмов: 23 шт.
Материал: прозрачный
пластик с ПВХ пленкой

Варианты комплектации:

1. Рамки из пластика
2. Рамки из стекла и металла
3. Востребованные серии
4. Индивидуальное наполнение
5. Без комплектации



Настенный стенд Retro

Материал: алюминиевая
композитная панель
с ПВХ пленкой
Крепление: настенное
Стенд укомплектован
продукцией

Остерегайтесь подделок!

Покупая продукцию Werkel™, проверьте наличие:

- фирменной упаковки с логотипом;
- логотипа на суппорте;
- логотипа на лицевой или оборотной стороне рамки.

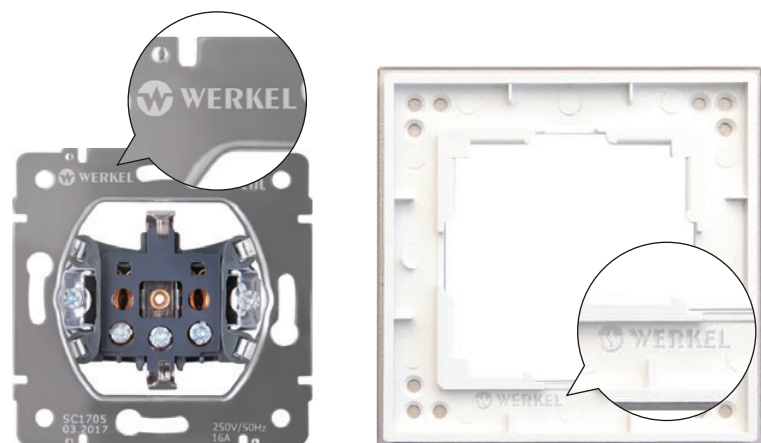

Что делать, если я уже купил подделку?

Если вы не готовы рисковать своей безопасностью ради незначительной экономии, помните, что вы вправе:

- обратиться к продавцу и вернуть товар вне зависимости от того сколько прошло времени с момента покупки;
- потребовать с продавца компенсацию расходов на демонтаж и монтаж электроустановочных изделий.

Если вы сомневаетесь в оригинальности приобретенного товара, обратитесь к нам по телефону.

Упаковка продукции

На упаковку нанесены все необходимые для конечного потребителя данные. Информационное наполнение соответствует требованиям закона РФ.

Продуманная конструкция упаковки надежно защищает рамки и механизмы от механических повреждений и позволяет наглядно продемонстрировать их внешний вид, не вскрывая упаковку.

На упаковке каждого товара указан QR-код со ссылкой на страницу товара в официальном интернет-магазине minimir.ru, где представлена подробная информация о продукте.



Подписывайтесь на наши соцсети и будьте в курсе всех новинок и акций!



@werkel_official

@minimir.official

vk.com/werkell





werkel.ru
+7 495 989-22-32