

**PULSAL.RU**

**+7 (812) 603-40-33**

ИЗДАНИЕ 1

**2021**

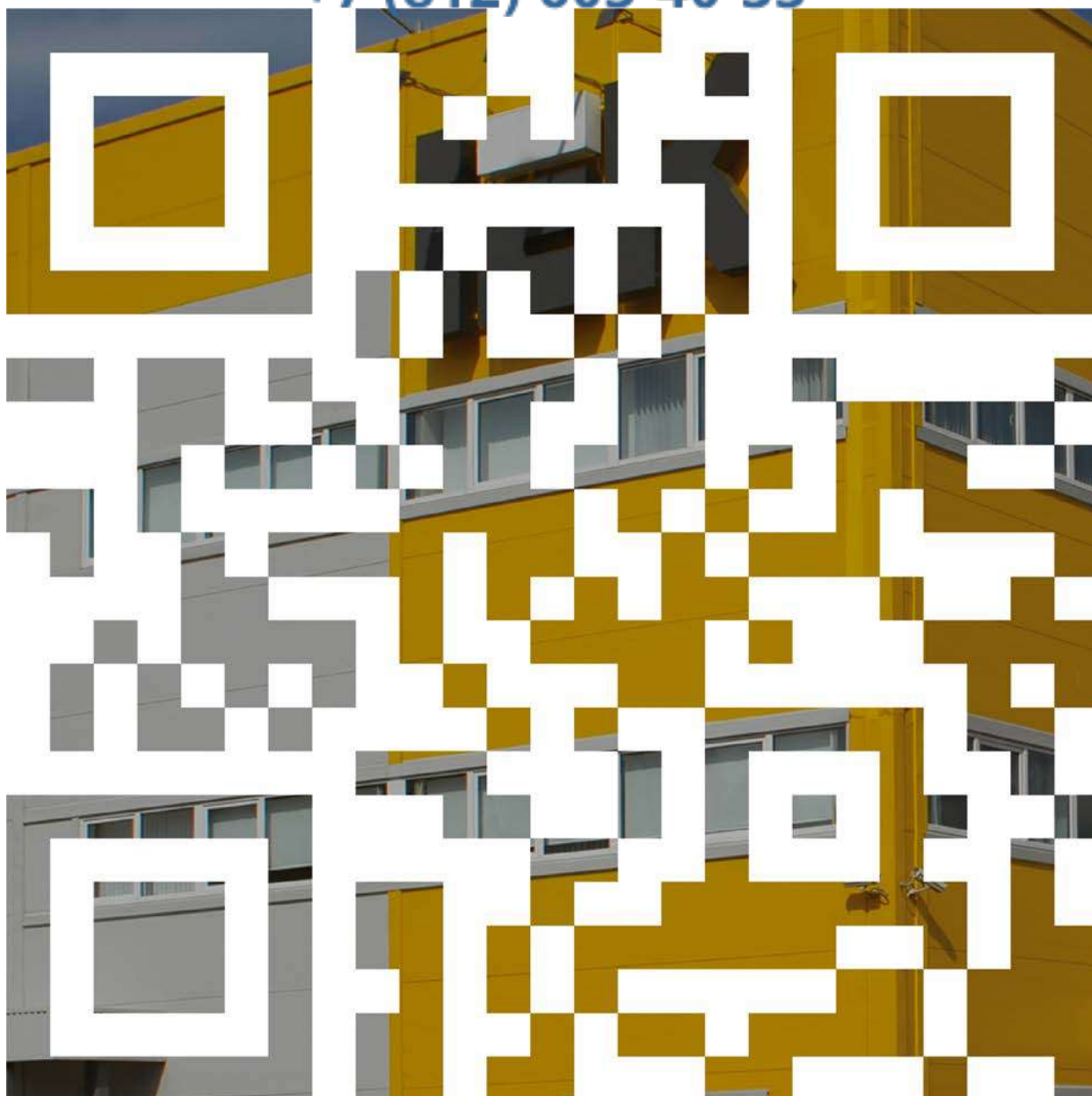

**iek**

**КАТАЛОГ  
ЭЛЕКТРОТЕХНИЧЕСКОЙ  
ПРОДУКЦИИ**

[www.iek.ru](http://www.iek.ru)



**IEK**



# НОВЫЙ РОССИЙСКИЙ FORMAT





# Стратегия развития



**IEK GROUP – ведущий российский производитель и поставщик электротехнической и светотехнической продукции под брендом IEK®, оборудования промышленной автоматизации ONI® и продукции для IT-технологий ИТК®.**

Компания работает на электротехническом рынке с 1999 года. К своему 20-летию юбилею IEK GROUP накопила огромный опыт, создала мощную современную научно-производственную и логистическую базу и сегодня составляет серьезную конкуренцию ведущим мировым брендам. В первую очередь компания инвестирует в модернизацию и расширение производства на территории России и стремится максимально реализовать собственный производственный потенциал, способствуя развитию электротехнической отрасли в целом.

IEK GROUP предлагает широкий ассортимент оборудования для

формирования комплексных решений в сфере строительства, ЖКХ, транспорта, инфраструктуры, промышленности, энергетики и телекоммуникаций.

За 20 лет существования продукция IEK® завоевала большое доверие потребителей. Бренд IEK® дважды, в 2014 и 2016 годах, становился лауреатом рейтинга «Марка №1 в России» в категории «Электротехника».

Крупнейший в мире оператор энергетических сетей ПАО «РОССЕТИ» успешно аттестовал арматуру для СИП торговой марки IEK® и рекомендовал ее к применению во всех своих филиалах.

Все виды металлических и лестничных лотков торговой марки IEK® были сертифицированы в Системе добровольной сертификации ГАЗПРОМСЕРТ и рекомендованы к применению во всех подразделениях транснациональной корпорации «Газпром».





#### **IEK® – знак качества**

IEK GROUP, являясь российским производителем, активно участвует в программе импортозамещения. Производственные комплексы в Тульской и Новосибирской областях выпускают более 3000 наименований продукции, ежегодно расширяя ассортимент.

Реализуя программу масштабной модернизации своих предприятий, IEK GROUP добивается постоянного роста производственных мощностей. Высокотехнологичные автоматизированные линии ведущих зарубежных производителей обеспечивают стабильное качество продукции.

Специалисты IEK GROUP выполняют весь спектр научно-исследовательских и опытно-конструкторских работ, внимательно отслеживая безопасность и надежность оборудования.

На каждом этапе производства – от сырья до готовых изделий –

IEK GROUP уделяет особое внимание контролю качества. Вся продукция торговой марки IEK® проходит проверку в собственной лаборатории, а также в ведущих испытательных и сертификационных центрах России. Все эти меры позволяют держать планку качества на заявленном уровне, постоянно улучшать технические и потребительские характеристики оборудования IEK®. Наша продукция соответствует всем мировым стандартам и в то же время максимально отвечает требованиям отечественного рынка.

#### **География продаж IEK GROUP**

Сегодня продукцию IEK® можно приобрести в любом регионе России и за рубежом. Компании-партнеры, входящие в дистрибьюторскую сеть IEK GROUP, обеспечивают наличие всего спектра оборудования IEK® в крупных городах и небольших населенных пунктах.

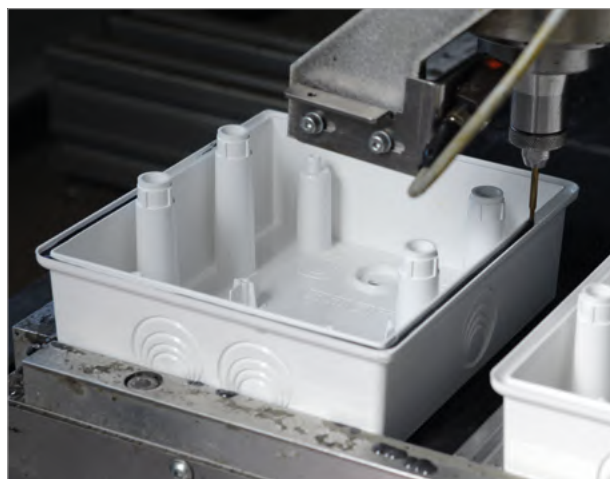



Мощная логистическая сеть IEK GROUP – это 10 ультрасовременных распределительных центров готовой продукции: четыре на территории России и шесть за рубежом. Благодаря слаженной работе логистов продукция IEK® доставляется во все регионы России, а также в страны ближнего зарубежья, Прибалтику, Румынию и страны Юго-Восточной Азии.

**Программа поддержки партнеров IEK GROUP**

На протяжении всей истории IEK GROUP одним из основных секретов ее успеха является Клуб партнеров. Содружество передовых компаний отрасли существует уже много лет и составляет сплоченную команду лидеров. IEK GROUP первая из российских компаний электротехнического рынка открыла учебный интернет-портал, внедрила технологию обучающих вебинаров и организовала бесплатное обучение сотрудников компаний-партнеров.

**Для поддержки проектировщиков** функционирует инновационный интернет-сервис «IEK+», который объединяет в себе информационные и обучающие функции, программные инструменты для работы, возможности технической поддержки и бонусную систему.

**Социальная ответственность IEK GROUP** – это сотрудничество с ведущими образовательными учреждениями РФ. IEK GROUP способствует распространению на российском электротехническом рынке современных технологий и новаций.

**Деятельность IEK GROUP целиком отражается в формулировке миссии компании: «Вместе с нашими партнерами мы создаем надежные и доступные решения для передачи, распределения и преобразования электроэнергии, обеспечивая людям комфортную и безопасную среду для жизни и работы».**







1 Модульное оборудование



10–95

1

2 Силовое оборудование защиты и коммутации



96–187

2

3 Приборы учета, контроля, измерения и оборудование электропитания



188–223

3

4 Шкафы, боксы и принадлежности к ним



224–439

4

5 Системы для прокладки кабеля



440–601

5

6 Изделия электроустановочные, удлинители и силовые разъемы



602–675

6

7 Коммутационное оборудование и устройства управления



676–761

7

8 Электромонтажные изделия и инструменты



762–825

8

9 Светотехника



826–957

9

10 Оборудование промышленной автоматизации



958–1019

10

<b>1</b>	<b>Модульное оборудование</b>	<b>10</b>
	Автоматические выключатели	12
	Автоматические выключатели ВА47-29	12
	Автоматические выключатели ВА47-60М	19
	Автоматические выключатели ВА47-100	25
	Автоматические выключатели ВА47-150	29
	Устройства дифференциальной защиты	33
	Выключатели дифференциальные ВД1-63 (УЗО)	33
	Выключатели дифференциальные ВД1-63 тип А	36
	Выключатели дифференциальные ВД1-63S (селективные УЗО)	40
	Автоматы дифференциальные АД12, АД12М, АД14	44
	Автоматы дифференциальные АД12S, АД14S, АД12MS	48
	Автоматические выключатели дифференциального тока АВДТ32 на токи до 63 А	52
	Автоматические выключатели дифференциального тока АВДТ34 на токи 6–63 А	55
	Автоматические выключатели дифференциального тока АВДТ32М	59
	Автоматические выключатели дифференциального тока АВДТ32ЕМ	61
	Дополнительные модульные устройства	64
	Устройство защиты от дугового пробоя (УЗДП)	64
	Выключатели нагрузки ВН-32	66
	Контакторы модульные КМ	70
	Ограничители импульсных перенапряжений ОПС1	73
	Выключатели-разъединители трехпозиционные ВРТ-63	77
	Выключатели-разъединители модульные типа ВРМ	80
	Ограничители мощности ОМ-1Р и ОМ-2Р	83
	Дополнительные устройства модульной серии	86
	Контакты состояния КС и КСВ	86
	Расцепитель минимального/максимального напряжения РММ	
	Расцепитель независимый РН	88
	Таймеры цифровые ТЭ15	90
	Таймеры аналоговые ТЭМ181	91
	Таймеры освещения ТО-47	92
	Розетка с заземляющим контактом РАР10-3-ОП	92
	Звонок ЗД-47	93
	Сигнальная лампа ЛС-47 с неоновой лампой	
	Сигнальная лампа ЛС-47М со светодиодной матрицей	93
	Устройство блокировки выводов	93
	Заглушка для пломбировки ВА47-29	94
	Кнопка управления модульная КМУ11	94
	Световой индикатор фаз	95
	Переходник с АЕ1031 на ВА47-29	95
<b>2</b>	<b>Силовое оборудование защиты и коммутации</b>	<b>96</b>
	Силовые автоматические выключатели	98
	Автоматические выключатели ВА44	98
	Автоматические выключатели ВА88	102
	Дополнительные устройства к автоматическим выключателям ВА88	110
	Электроприводы ЭП	111
	Панели втычные и выдвигаемые	112
	Аварийный (АК), дополнительный (ДК) и совмещенный (АК/ДК) контакты	113
	Независимый расцепитель РН	114
	Расцепитель минимального напряжения РМ	114
	Привод ручной поворотный ПРП	115
	Скобы для крепления на DIN-рейку	115
	Автоматические выключатели ВА88 MASTER	116
	Дополнительные устройства к автоматическим выключателям ВА88 MASTER	122
	Электроприводы ЭП	122
	Панель втычная с задним резьбовым присоединением	124
	Контакт аварийный	125
	Контакт дополнительный	126
	Расцепитель независимый	127
	Расцепитель минимального напряжения	128
	Привод поворотный	128
	Блокировка механическая	129
	Автоматические выключатели ВА07	157
	Предохранители	163
	Предохранители ППНИ	163
	Выключатели-разъединители	170
	Выключатели-разъединители ВР32И	170
	Устройства ПВР	175
	Разъединители серии РЕ-19	182
	Разъединители-предохранители серии РП	186
<b>3</b>	<b>Приборы учета, контроля, измерения и оборудование электропитания</b>	<b>188</b>
	Трансформаторы тока ТТИ	190
	Трансформаторы тока ТРП	199
	Трансформаторы тока ТОП-0,66 и ТШП-0,66	203
	Счетчики электрической энергии серии STAR	208
	Электроизмерительные приборы (амперметры и вольтметры) серии Э47	212
	Оборудование электропитания	216
	Стабилизаторы напряжения электромеханического типа	216
	Стабилизаторы напряжения релейного типа	219
<b>4</b>	<b>Шкафы, боксы и принадлежности к ним</b>	<b>224</b>
	Пластиковые корпуса и боксы	226
	Боксы для автоматических выключателей модульной серии КМПн, IP20, IP30, IP31	226
	Корпуса модульные пластиковые с металлической дверцей КМПв, IP30	229



Корпуса модульные пластиковые ЩРН(В)-П, IP41 .....	233
Корпуса модульные пластиковые ЩРН(В)-П, IP41 серии PRIME .....	239
Корпуса модульные пластиковые КМПн, IP55 .....	245
Корпуса модульные пластиковые навесные	
с прозрачной крышкой КМПн5/16, IP55 .....	249
Корпуса модульные пластиковые КМПн, IP66 .....	251
Пластиковые корпуса для установки счетчика ЩУРН-П, IP66 РС .....	259
Пластиковые корпуса для установки счетчика ЩУРН-П, IP55 .....	263
Панели для установки электрического счетчика ПУ .....	266
Полиэстерные антивандальные корпуса серий ЩУ и ЩМП IP54 .....	269
Корпуса с монтажной панелью из ABS пластика ЩМПп IP65 .....	273
Корпуса металлические модульные .....	278
Корпуса металлические распределительные .....	278
Корпуса модульные распределительные ЩРН и ЩРВ серии UNIVERSAL .....	278
Корпуса щитов распределения ЩРН(в) серии PRO .....	285
Корпуса щитов распределения ЩРН .....	292
Корпуса встраиваемых щитов распределения ЩРВ серии TREND .....	296
Корпуса металлические учетно-распределительные .....	299
Корпуса щитов учета и распределения ЩУРН(в) .....	299
Корпуса металлические вводно-учетные .....	305
Корпуса щитов ввода и учета электроэнергии ЩУ .....	305
Корпуса металлические ЩЭ и УЭРМ .....	309
Корпуса щитов этажных ЩЭ .....	309
Корпуса щитов этажных ЩЭ без слаботочного отсека .....	313
Корпус устройства этажного распределительного модульного УЭРМ LIGHT .....	316
Корпус устройства этажного распределительного модульного УЭРМ .....	319
НКУ .....	321
Щитки освещения для производственных и общественных зданий ОЩВ, УОЩВ .....	321
Ящики с понижающим трансформатором ЯТП .....	323
Распределительное устройство для строительных площадок РУСП .....	326
Ящики с рубильником и предохранителями серии ЯРП .....	328
Корпуса металлические ЩМП .....	330
Щиты с монтажной панелью TITAN .....	330
Корпуса ЩМП с прозрачной дверцей .....	335
Щиты для пожарной автоматики ЩМП IP54 RAL 3020 в красном цвете .....	338
Щиты с монтажной панелью ЩМП серии GARANT .....	340
Щиты с монтажной панелью ЩМП серии PRO .....	344
Щиты с монтажной панелью ЩМП .....	349
Корпуса металлические ВРУ .....	356
Цельносварные корпуса ВРУ серии TITAN .....	356
Корпуса ВРУ IP31 серии SMART .....	362
Сборно-разборные корпуса ГРЩ IP31 серии SMART на токи до 1600А .....	371
Корпуса серии FORMAT для НКУ на номинальный ток до 4000 А .....	375
Корпуса металлические прочие .....	380
Крупногабаритные сборно-разборные металлокорпуса КСРМ .....	380
Корпуса ПР .....	384
Панели распределительных щитов ЩО .....	389
Сборно-разборные корпуса шкафов серии ШРС .....	393
Принадлежности для распределительных шкафов .....	395
Сальники .....	395
Клеммные зажимы серии КВИ .....	398
Клеммные зажимы серии ЗНИ .....	400
Клеммы пружинные КПИ .....	401
Клемма вводная силовая КВС .....	403
Изоляторы шинные плоские ИШП .....	404
Изоляторы соединительных шпилек для ИШП .....	404
Шины электротехнические медные и алюминиевые .....	405
Шины электротехнические медные гибкие ШМГ .....	406
Шинные терминалы ЗШИ .....	409
Шины нулевые .....	410
Шины в корпусе (кросс-модули) .....	415
Распределительные блоки на DIN-рейку РБД .....	416
Распределительные блоки проходные РБДп .....	417
Шины соединительные .....	417
Клеммы вводные модульные КВМ .....	419
Изоляторы шинные ступенчатые .....	419
Изоляторы шинные SM .....	420
Изоляторы шины, заглушки 12 модулей, стекло для электрощитов (пластиковое) .....	421
DIN-рейки и ограничители, кронштейны для крепления реек, кабельный зажим для С-профиля, карман пластиковый для документации .....	422
Знаки безопасности .....	424
Замки с металлическим ключом .....	425
Климатическое оборудование .....	427
Конвекционные обогреватели .....	427
Вентиляторы .....	432
Устройства контроля .....	437
5 Системы для прокладки кабеля .....	440
Кабель-каналы и аксессуары .....	442
Магистральные кабель-каналы серий ELECOR и ECOLINE .....	442
Кабель-каналы магистральные цветные ELECOR .....	446
Кабель-каналы с текстурой «сосна» и «дуб» серии ELECOR .....	447
Парапетные кабель-каналы серии «ПРАЙМЕР» .....	449
Напольные и плитусные кабель-каналы .....	455
Перфорированные кабель-каналы серии «Импакт» .....	458
Трубы пластиковые .....	460

Трубы гладкие жесткие ПВХ .....	460
Трубы гофрированные ПВХ .....	462
Крепеж для труб ПВХ .....	464
Аксессуары для труб ПВХ IP40 .....	465
Аксессуары для труб ПВХ IP65 .....	466
Трубы гофрированные ПНД .....	467
Электромонтажные трубы .....	469
Технические гладкие трубы ПНД .....	469
Двустенные трубы ПНД/ПВД .....	470
Подземные разборные трубы .....	472
Металлорукав РЗ-ЦХ и РЗ-ЦП .....	474
Трубы электромонтажные стальные и алюминиевые .....	480
Металлические прокатные лотки и аксессуары ESCA .....	482
Лестничные лотки LESTA .....	514
Проволочные лотки и аксессуары NESTA .....	533
Изделия монтажные для лотков металлических .....	539
Метизы .....	559
Справочная информация .....	564
Коробки монтажные .....	565
Оборудование и линейная арматура для СИП .....	570
Кабельные муфты .....	583
Концевые муфты .....	583
Концевая муфта для кабелей с бумажно-пропитанной изоляцией КВ(Н)тп-1 кВ .....	583
Концевые муфты для кабелей с пластмассовой изоляцией, с изоляцией из сшитого полиэтилена ПКВ(Н)тп-1 и ПКВтп-1 .....	585
Концевые муфты для кабелей с пластмассовой изоляцией, с изоляцией из сшитого полиэтилена с броней или экраном ПКВ(Н)тпбэ-1 и ПКВтпбэ-1 .....	588
Концевые муфты для кабелей с бумажно-пропитанной изоляцией КНтп-10 и КВтп-10 напряжением 10 кВ .....	591
Соединительные муфты .....	593
Соединительная муфта для кабелей с бумажно-пропитанной изоляцией Стт(тп)-1 .....	593
Соединительная муфта для кабелей с пластмассовой изоляцией, с изоляцией из сшитого полиэтилена ПСтт-1 .....	595
Соединительная муфта для кабелей с пластмассовой изоляцией, с изоляцией из сшитого полиэтилена с броней или экраном ПСттбэ-1 .....	597
Соединительная муфта для кабелей с бумажно-пропитанной изоляцией Стт(тп)-10 напряжением 10 кВ .....	599
<b>6</b> Изделия электроустановочные, удлинители и силовые разъемы .....	<b>602</b>
Серия «VOLERO» .....	604
Серия «КВАРТА» .....	609
Серия «ВЕГА» .....	614
Серия «ОКТАВА» .....	618
Серия «AQUATIC», IP54 .....	622
Серия «Гермес PLUS», IP54 .....	624
Серия «Форс», IP54 .....	627
Каучуковые штепсельные соединители, IP44 .....	630
Удлинители с защитными крышками .....	633
Шнуры переносные с розеткой и вилкой, удлинители на рамке .....	635
Бокс для защиты кабельного соединения IP44 .....	637
Шнуры с выключателем и плоской вилкой .....	639
Бытовые удлинители .....	640
Бытовые колодки серии CLASSIC .....	644
Тройники .....	645
Адаптер .....	646
Сетевые фильтры .....	648
Удлинители на катушках .....	651
Разборные вилки и розетки .....	654
Розетки-таймеры .....	656
Силовые разъемы серии MAGNUM .....	658
Силовые разъемы .....	666
<b>7</b> Коммутационное оборудование и устройства управления .....	<b>676</b>
Контакторы .....	678
Контакторы малогабаритные серии КМИ .....	678
Контакторы малогабаритные серии КМИе .....	683
Контакторы КМИ с электротепловым реле в защитной оболочке .....	689
Контакторы КМИп с катушкой на постоянный ток .....	692
Миниконтакторы электромагнитные серии МКИ .....	698
Контакторы электромагнитные серии КТИ .....	701
Контакторы электромагнитные серии КТИе .....	709
Реле и дополнительные устройства для контакторов .....	713
Реле электротепловое серии РТИ .....	713
Дополнительные устройства для контакторов КМИ и КТИ .....	720
Пускатели, переключатели .....	721
Пускатели ручные кнопочные серии ПРК и аксессуары .....	721
Концевые выключатели .....	728
Переключатели кулачковые ПКП .....	731
Реле контроля и управления .....	738
Реле промежуточные РЭК .....	738
Устройства подачи команд и сигналов .....	743
Кнопки, переключатели, светосигнальная арматура .....	743
Пульты кнопочные тальферные серии ПКТ .....	758
Корпуса постов КП для установки кнопок управления .....	760
<b>8</b> Электромонтажные изделия и инструменты .....	<b>762</b>
Электромонтажные изделия .....	764
Силовые наконечники, гильзы и зажимы .....	764

Ответвительные зажимы.....	769
Наконечники, ответвители, соединители.....	773
Зажимы контактные винтовые.....	786
Скобы пластиковые.....	788
Хомуты.....	789
Самоклеющиеся площадки нейлоновые.....	799
Площадки монтажные под винт ПМ.....	799
Базы дюбельные БД.....	799
Самоклеющиеся клипсы КС.....	800
Спираль монтажная СМ.....	800
Бандаж кабельный с ключом БК.....	801
Термоусаживаемые материалы.....	801
Маркеры кабельные.....	807
Бирки кабельные.....	809
Изолента.....	809
Пружины постоянного давления ППД.....	810
Шины заземления ПМЛ.....	810
Инструменты.....	811
Прессы для силовых наконечников гидравлические и механические.....	811
Гидравлические насосы.....	813
Перфораторы листового металла.....	814
Клещи обжимные.....	814
Инструмент для работы с электротехническими шинами.....	815
Инструмент для резки кабеля.....	815
Инструмент для снятия изоляции.....	816
Ручной инструмент.....	816
Отвертки.....	816
Шарнирно-губцевый инструмент.....	817
Отвертки пробники.....	818
Инструменты для хомутов.....	818
Кусачки арматурные (болторез).....	818
Рулетки измерительные.....	819
Лазерные дальномеры.....	820
Мультиметры и токоизмерительные клещи.....	821
9  Светотехника.....	826
Источники света.....	828
Лампы светодиодные.....	828
Низковольтные лампы.....	832
Лампы светодиодные 360°.....	834
Электропатроны.....	837
Встраиваемые светильники для ламп GX53.....	841
Лента светодиодная 12 В и принадлежности.....	843
Лента светодиодная 220 В и принадлежности.....	848
Коммунальное и бытовое освещение.....	851
Светильники светодиодные для ЖКХ.....	851
Светильники НПП и НПО.....	856
Светильники светодиодные линейные.....	862
Светильники декоративные накладные серии ДПБ.....	865
Коммерческое освещение.....	866
Панели светодиодные.....	866
Светильники встраиваемые Даунлайт.....	879
Светодиодные трековые светильники.....	887
Осветительные шинопроводы для трековых светильников.....	889
Светодиодный линейный светильник 1201.....	892
Светодиодный линейный светильник для ритейла.....	893
Промышленное освещение.....	894
Светильники пылевлагозащищенные ДСП.....	894
Светильники пылевлагозащищенные ЛСП.....	899
Светильники для высоких пролетов.....	901
Уличное и архитектурное освещение.....	905
Светильники светодиодные консольные ДКУ.....	905
Прожекторы светодиодные СДО.....	907
Прожекторы ГО и ИО.....	912
Аварийное освещение.....	915
Светильники аварийные ДПА.....	915
Светильники эвакуационные ССА.....	923
Охранно-пожарные оповещатели световые «Топаз».....	925
Знаки безопасности.....	927
Блоки аварийного питания.....	930
Переносное освещение.....	938
Светильники аккумуляторные ДБА.....	938
Светильники переносные.....	941
Управление освещением и комплектующие.....	943
Автоматизированные системы управления освещением.....	943
Датчики движения.....	946
Фотореле.....	953
Комплектующие для светильников.....	955
10  Оборудование промышленной автоматизации.....	958
Асинхронные трехфазные электродвигатели переменного тока серии DRIVE.....	960
Преобразователи частоты.....	982
Реле контроля и управления.....	990
Реле промежуточные и интерфейсные.....	1016
Рекламные материалы.....	1020
Указатель артикулов.....	1029





# 1 Модульное оборудование

<b>Автоматические выключатели</b> .....	12
Автоматические выключатели ВА47-29 .....	12
Автоматические выключатели ВА47-60М .....	19
Автоматические выключатели ВА47-100 .....	25
Автоматические выключатели ВА47-150 .....	29
<b>Устройства дифференциальной защиты</b> .....	33
Выключатели дифференциальные ВД1-63 (УЗО) .....	33
Выключатели дифференциальные ВД1-63 тип А .....	36
Выключатели дифференциальные ВД1-63S (селективные УЗО) .....	40
Автоматы дифференциальные АД12, АД12М, АД14 .....	44
Автоматы дифференциальные АД12S, АД14S, АД12MS .....	48
Автоматические выключатели дифференциального тока АВДТ32 на токи до 63 А ...	52
Автоматические выключатели дифференциального тока АВДТ34 на токи 6–63 А ...	55
Автоматические выключатели дифференциального тока АВДТ32М .....	59
Автоматические выключатели дифференциального тока АВДТ32ЕМ .....	61
<b>Дополнительные модульные устройства</b> .....	64
Устройство защиты от дугового пробоя (УЗДП) .....	64
Выключатели нагрузки ВН-32 .....	66
Контакторы модульные КМ .....	70
Ограничители импульсных перенапряжений ОПС1 .....	73
Выключатели-разъединители трехпозиционные ВРТ-63 .....	77
Выключатели-разъединители модульные типа ВРМ .....	80
Ограничители мощности ОМ-1Р и ОМ-2Р .....	83
<b>Дополнительные устройства модульной серии</b> .....	86
Контакты состояния КС и КСВ .....	86
Расцепитель минимального/максимального напряжения РММ.	
Расцепитель независимый РН .....	88
Таймеры цифровые ТЭ15 .....	90
Таймеры аналоговые ТЭМ181 .....	91
Таймеры освещения ТО-47 .....	92
Розетка с заземляющим контактом РАр10-3-ОП .....	92
Звонок ЗД-47 .....	93
Сигнальная лампа ЛС-47 с неоновой лампой.	
Сигнальная лампа ЛС-47М со светодиодной матрицей .....	93
Устройство блокировки выводов .....	93
Заглушка для пломбировки ВА47-29 .....	94
Кнопка управления модульная КМУ11 .....	94
Световой индикатор фаз .....	95
Переходник с АЕ1031 на ВА47-29 .....	95

# Автоматические выключатели

## Автоматические выключатели ВА47-29

Автоматические выключатели ВА47-29 предназначены для защиты распределительных и групповых цепей, имеющих различную нагрузку:

- электроприборы, освещение – выключатели с характеристикой В;
- двигатели с небольшими пусковыми токами (компрессор, вентилятор) – выключатели с характеристикой С;
- двигатели с большими пусковыми токами (подъемные механизмы, насосы) – выключатели с характеристикой D.

Автоматические выключатели ВА47-29 рекомендуются к применению в вводно-распределительных устройствах для жилых и общественных зданий.

200 типоразмеров на 18 номинальных токов от 0,5 до 63 А.



### Преимущества

- Два типа защиты от перегрузки и короткого замыкания.
- Полный комплект дополнительных устройств с возможностью простой самостоятельной установки (безвинтовое крепление):
  - контакт состояния КС47;
  - контакт состояния КСВ47;
  - расцепитель минимального напряжения РММ47;
  - расцепитель независимый РН47.
- Усовершенствованная дугогасительная система: увеличенный срок службы, повышенная устойчивость к токам короткого замыкания.
- Наличие индикатора положения контактов.
- Широкий диапазон рабочих температур от –40 до +50 °С.
- Возможность одновременного присоединения шиной FORK и гибким проводником для распределения питания цепи через верхние зажимы, а также возможность соединения шиной PIN.
- Новый эргономичный дизайн рукоятки включения/ выключения.
- Насечки на контактных зажимах снижают тепловые потери и увеличивают механическую устойчивость соединения.
- Возможность использования опломбировки



## Особенности конструкции

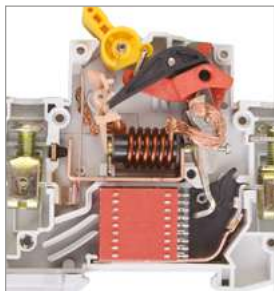

Усовершенствованная дугогасительная система: увеличенный срок службы, повышенная устойчивость к токам короткого замыкания: патент № RU 139886.



Напайка из серебро-содержащего композита повышает износостойкость контактной группы и снижает переходное сопротивление.



Возможность одновременного присоединения шиной FORK и гибким проводником для распределения питания цепи через верхние зажимы, а также возможность соединения шиной PIN.



Увеличенная прочность корпуса в зоне присоединения проводников за счет двух дополнительных заклепок и монолитной лицевой панели.



Наличие индикатора положения контактов.



Насечки на контактных зажимах снижают тепловые потери и увеличивают механическую устойчивость соединения.

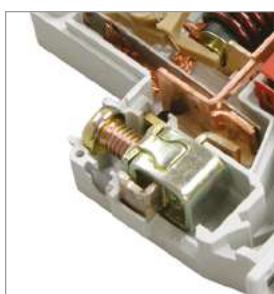

Защита от изменения заводских настроек механизма теплового расцепителя плексигласовой вставкой.

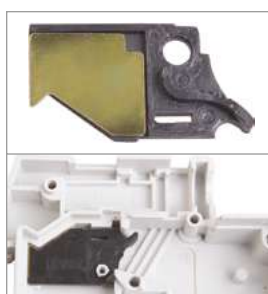

Дополнительная защита от прогорания корпуса автоматического выключателя и отвод тепла за счет пластиковой и металлической антипрогарных пластин.



Быстрый монтаж и дополнительная надёжность крепления на DIN-рейке с помощью защёлки с двойным фиксированным положением.



Возможность опломбировки выводов ВА47-29 для предотвращения несанкционированного доступа к клеммам автоматического выключателя.



## Ассортимент

1

KARAT



Наименование	Номинальный ток, А	Характеристика срабатывания расцепителя	Тип шины	Количество в упаковке, шт.		Артикул
				групповой	транспортной	
BA47-29 1P 1 А х-на В	1	B	1P PIN 63 А	12	144	MVA20-1-001-B
BA47-29 1P 2 А х-на В	2	B	1P PIN 63 А	12	144	MVA20-1-002-B
BA47-29 1P 3 А х-на В	3	B	1P PIN 63 А	12	144	MVA20-1-003-B
BA47-29 1P 4 А х-на В	4	B	1P PIN 63 А	12	144	MVA20-1-004-B
BA47-29 1P 5 А х-на В	5	B	1P PIN 63 А	12	144	MVA20-1-005-B
BA47-29 1P 6 А х-на В	6	B	1P PIN 63 А	12	144	MVA20-1-006-B
BA47-29 1P 8 А х-на В	8	B	1P PIN 63 А	12	144	MVA20-1-008-B
BA47-29 1P 10 А х-на В	10	B	1P PIN 63 А	12	144	MVA20-1-010-B
BA47-29 1P 13 А х-на В	13	B	1P PIN 63 А	12	144	MVA20-1-013-B
BA47-29 1P 16 А х-на В	16	B	1P PIN 63 А	12	144	MVA20-1-016-B
BA47-29 1P 20 А х-на В	20	B	1P PIN 63 А	12	144	MVA20-1-020-B
BA47-29 1P 25 А х-на В	25	B	1P PIN 63 А	12	144	MVA20-1-025-B
BA47-29 1P 32 А х-на В	32	B	1P PIN 63 А	12	144	MVA20-1-032-B
BA47-29 1P 40 А х-на В	40	B	1P PIN 63 А	12	144	MVA20-1-040-B
BA47-29 1P 50 А х-на В	50	B	1P PIN 63 А	12	144	MVA20-1-050-B
BA47-29 1P 63 А х-на В	63	B	1P PIN 63 А	12	144	MVA20-1-063-B



BA47-29 1P 0,5 А х-на С	0,5	C	1P PIN 63 А	12	144	MVA20-1-D05-C
BA47-29 1P 1 А х-на С	1	C	1P PIN 63 А	12	144	MVA20-1-001-C
BA47-29 1P 1,6 А х-на С	1,6	C	1P PIN 63 А	12	144	MVA20-1-D16-C
BA47-29 1P 2 А х-на С	2	C	1P PIN 63 А	12	144	MVA20-1-002-C
BA47-29 1P 2,5 А х-на С	2,5	C	1P PIN 63 А	12	144	MVA20-1-D25-C
BA47-29 1P 3 А х-на С	3	C	1P PIN 63 А	12	144	MVA20-1-003-C
BA47-29 1P 4 А х-на С	4	C	1P PIN 63 А	12	144	MVA20-1-004-C
BA47-29 1P 5 А х-на С	5	C	1P PIN 63 А	12	144	MVA20-1-005-C
BA47-29 1P 6 А х-на С	6	C	1P PIN 63 А	12	144	MVA20-1-006-C
BA47-29 1P 8 А х-на С	8	C	1P PIN 63 А	12	144	MVA20-1-008-C
BA47-29 1P 10 А х-на С	10	C	1P PIN 63 А	12	144	MVA20-1-010-C
BA47-29 1P 13 А х-на С	13	C	1P PIN 63 А	12	144	MVA20-1-013-C
BA47-29 1P 16 А х-на С	16	C	1P PIN 63 А	12	144	MVA20-1-016-C
BA47-29 1P 20 А х-на С	20	C	1P PIN 63 А	12	144	MVA20-1-020-C
BA47-29 1P 25 А х-на С	25	C	1P PIN 63 А	12	144	MVA20-1-025-C
BA47-29 1P 32 А х-на С	32	C	1P PIN 63 А	12	144	MVA20-1-032-C
BA47-29 1P 40 А х-на С	40	C	1P PIN 63 А	12	144	MVA20-1-040-C
BA47-29 1P 50 А х-на С	50	C	1P PIN 63 А	12	144	MVA20-1-050-C
BA47-29 1P 63 А х-на С	63	C	1P PIN 63 А	12	144	MVA20-1-063-C



BA47-29 1P 1 А х-на D	1	D	1P PIN 63 А	12	144	MVA20-1-001-D
BA47-29 1P 2 А х-на D	2	D	1P PIN 63 А	12	144	MVA20-1-002-D
BA47-29 1P 3 А х-на D	3	D	1P PIN 63 А	12	144	MVA20-1-003-D
BA47-29 1P 4 А х-на D	4	D	1P PIN 63 А	12	144	MVA20-1-004-D
BA47-29 1P 5 А х-на D	5	D	1P PIN 63 А	12	144	MVA20-1-005-D
BA47-29 1P 6 А х-на D	6	D	1P PIN 63 А	12	144	MVA20-1-006-D
BA47-29 1P 8 А х-на D	8	D	1P PIN 63 А	12	144	MVA20-1-008-D
BA47-29 1P 10 А х-на D	10	D	1P PIN 63 А	12	144	MVA20-1-010-D
BA47-29 1P 13 А х-на D	13	D	1P PIN 63 А	12	144	MVA20-1-013-D
BA47-29 1P 16 А х-на D	16	D	1P PIN 63 А	12	144	MVA20-1-016-D
BA47-29 1P 20 А х-на D	20	D	1P PIN 63 А	12	144	MVA20-1-020-D
BA47-29 1P 25 А х-на D	25	D	1P PIN 63 А	12	144	MVA20-1-025-D
BA47-29 1P 32 А х-на D	32	D	1P PIN 63 А	12	144	MVA20-1-032-D
BA47-29 1P 40 А х-на D	40	D	1P PIN 63 А	12	144	MVA20-1-040-D
BA47-29 1P 50 А х-на D	50	D	1P PIN 63 А	12	144	MVA20-1-050-D
BA47-29 1P 63 А х-на D	63	D	1P PIN 63 А	12	144	MVA20-1-063-D



Наименование	Номинальный ток, А	Характеристика срабатывания расцепителя	Тип шины	Количество в упаковке, шт.		Артикул
				групповой	транспортной	
BA47-29 2P 1 А х-на В	1	В	2P PIN 63 А	6	60	MVA20-2-001-B
BA47-29 2P 2 А х-на В	2	В	2P PIN 63 А	6	60	MVA20-2-002-B
BA47-29 2P 3 А х-на В	3	В	2P PIN 63 А	6	60	MVA20-2-003-B
BA47-29 2P 4 А х-на В	4	В	2P PIN 63 А	6	60	MVA20-2-004-B
BA47-29 2P 5 А х-на В	5	В	2P PIN 63 А	6	60	MVA20-2-005-B
BA47-29 2P 6 А х-на В	6	В	2P PIN 63 А	6	60	MVA20-2-006-B
BA47-29 2P 8 А х-на В	8	В	2P PIN 63 А	6	60	MVA20-2-008-B
BA47-29 2P 10 А х-на В	10	В	2P PIN 63 А	6	60	MVA20-2-010-B
BA47-29 2P 13 А х-на В	13	В	2P PIN 63 А	6	60	MVA20-2-013-B
BA47-29 2P 16 А х-на В	16	В	2P PIN 63 А	6	60	MVA20-2-016-B
BA47-29 2P 20 А х-на В	20	В	2P PIN 63 А	6	60	MVA20-2-020-B
BA47-29 2P 25 А х-на В	25	В	2P PIN 63 А	6	60	MVA20-2-025-B
BA47-29 2P 32 А х-на В	32	В	2P PIN 63 А	6	60	MVA20-2-032-B
BA47-29 2P 40 А х-на В	40	В	2P PIN 63 А	6	60	MVA20-2-040-B
BA47-29 2P 50 А х-на В	50	В	2P PIN 63 А	6	60	MVA20-2-050-B
BA47-29 2P 63 А х-на В	63	В	2P PIN 63 А	6	60	MVA20-2-063-B



BA47-29 2P 1 А х-на С	1	С	2P PIN 63 А	6	72	MVA20-2-001-C
BA47-29 2P 2 А х-на С	2	С	2P PIN 63 А	6	72	MVA20-2-002-C
BA47-29 2P 3 А х-на С	3	С	2P PIN 63 А	6	72	MVA20-2-003-C
BA47-29 2P 4 А х-на С	4	С	2P PIN 63 А	6	72	MVA20-2-004-C
BA47-29 2P 5 А х-на С	5	С	2P PIN 63 А	6	72	MVA20-2-005-C
BA47-29 2P 6 А х-на С	6	С	2P PIN 63 А	6	72	MVA20-2-006-C
BA47-29 2P 8 А х-на С	8	С	2P PIN 63 А	6	72	MVA20-2-008-C
BA47-29 2P 10 А х-на С	10	С	2P PIN 63 А	6	72	MVA20-2-010-C
BA47-29 2P 13 А х-на С	13	С	2P PIN 63 А	6	72	MVA20-2-013-C
BA47-29 2P 16 А х-на С	16	С	2P PIN 63 А	6	72	MVA20-2-016-C
BA47-29 2P 20 А х-на С	20	С	2P PIN 63 А	6	72	MVA20-2-020-C
BA47-29 2P 25 А х-на С	25	С	2P PIN 63 А	6	72	MVA20-2-025-C
BA47-29 2P 32 А х-на С	32	С	2P PIN 63 А	6	72	MVA20-2-032-C
BA47-29 2P 40 А х-на С	40	С	2P PIN 63 А	6	72	MVA20-2-040-C
BA47-29 2P 50 А х-на С	50	С	2P PIN 63 А	6	72	MVA20-2-050-C
BA47-29 2P 63 А х-на С	63	С	2P PIN 63 А	6	72	MVA20-2-063-C



BA47-29 2P 1 А х-на D	1	D	2P PIN 63 А	6	72	MVA20-2-001-D
BA47-29 2P 2 А х-на D	2	D	2P PIN 63 А	6	72	MVA20-2-002-D
BA47-29 2P 3 А х-на D	3	D	2P PIN 63 А	6	72	MVA20-2-003-D
BA47-29 2P 4 А х-на D	4	D	2P PIN 63 А	6	72	MVA20-2-004-D
BA47-29 2P 5 А х-на D	5	D	2P PIN 63 А	6	72	MVA20-2-005-D
BA47-29 2P 6 А х-на D	6	D	2P PIN 63 А	6	72	MVA20-2-006-D
BA47-29 2P 8 А х-на D	8	D	2P PIN 63 А	6	72	MVA20-2-008-D
BA47-29 2P 10 А х-на D	10	D	2P PIN 63 А	6	72	MVA20-2-010-D
BA47-29 2P 13 А х-на D	13	D	2P PIN 63 А	6	72	MVA20-2-013-D
BA47-29 2P 16 А х-на D	16	D	2P PIN 63 А	6	72	MVA20-2-016-D
BA47-29 2P 20 А х-на D	20	D	2P PIN 63 А	6	72	MVA20-2-020-D
BA47-29 2P 25 А х-на D	25	D	2P PIN 63 А	6	72	MVA20-2-025-D
BA47-29 2P 32 А х-на D	32	D	2P PIN 63 А	6	72	MVA20-2-032-D
BA47-29 2P 40 А х-на D	40	D	2P PIN 63 А	6	72	MVA20-2-040-D
BA47-29 2P 50 А х-на D	50	D	2P PIN 63 А	6	72	MVA20-2-050-D
BA47-29 2P 63 А х-на D	63	D	2P PIN 63 А	6	72	MVA20-2-063-D



Наименование	Номинальный ток, А	Характеристика срабатывания расцепителя	Тип шины	Количество в упаковке, шт.		Артикул
				групповой	транспортной	
BA47-29 3P 1 A x-ka B	1	B	3P PIN 63 A	4	48	MVA20-3-001-B
BA47-29 3P 2 A x-ka B	2	B	3P PIN 63 A	4	48	MVA20-3-002-B
BA47-29 3P 3 A x-ka B	3	B	3P PIN 63 A	4	48	MVA20-3-003-B
BA47-29 3P 4 A x-ka B	4	B	3P PIN 63 A	4	48	MVA20-3-004-B
BA47-29 3P 5 A x-ka B	5	B	3P PIN 63 A	4	48	MVA20-3-005-B
BA47-29 3P 6 A x-ka B	6	B	3P PIN 63 A	4	48	MVA20-3-006-B
BA47-29 3P 8 A x-ka B	8	B	3P PIN 63 A	4	48	MVA20-3-008-B
BA47-29 3P 10 A x-ka B	10	B	3P PIN 63 A	4	48	MVA20-3-010-B
BA47-29 3P 13 A x-ka B	13	B	3P PIN 63 A	4	48	MVA20-3-013-B
BA47-29 3P 16 A x-ka B	16	B	3P PIN 63 A	4	48	MVA20-3-016-B
BA47-29 3P 20 A x-ka B	20	B	3P PIN 63 A	4	48	MVA20-3-020-B
BA47-29 3P 25 A x-ka B	25	B	3P PIN 63 A	4	48	MVA20-3-025-B
BA47-29 3P 32 A x-ka B	32	B	3P PIN 63 A	4	48	MVA20-3-032-B
BA47-29 3P 40 A x-ka B	40	B	3P PIN 63 A	4	48	MVA20-3-040-B
BA47-29 3P 50 A x-ka B	50	B	3P PIN 63 A	4	48	MVA20-3-050-B
BA47-29 3P 63 A x-ka B	63	B	3P PIN 63 A	4	48	MVA20-3-063-B



BA47-29 3P 1 A x-ka C	1	C	3P PIN 63 A	4	48	MVA20-3-001-C
BA47-29 3P 2 A x-ka C	2	C	3P PIN 63 A	4	48	MVA20-3-002-C
BA47-29 3P 3 A x-ka C	3	C	3P PIN 63 A	4	48	MVA20-3-003-C
BA47-29 3P 4 A x-ka C	4	C	3P PIN 63 A	4	48	MVA20-3-004-C
BA47-29 3P 5 A x-ka C	5	C	3P PIN 63 A	4	48	MVA20-3-005-C
BA47-29 3P 6 A x-ka C	6	C	3P PIN 63 A	4	48	MVA20-3-006-C
BA47-29 3P 8 A x-ka C	8	C	3P PIN 63 A	4	48	MVA20-3-008-C
BA47-29 3P 10 A x-ka C	10	C	3P PIN 63 A	4	48	MVA20-3-010-C
BA47-29 3P 13 A x-ka C	13	C	3P PIN 63 A	4	48	MVA20-3-013-C
BA47-29 3P 16 A x-ka C	16	C	3P PIN 63 A	4	48	MVA20-3-016-C
BA47-29 3P 20 A x-ka C	20	C	3P PIN 63 A	4	48	MVA20-3-020-C
BA47-29 3P 25 A x-ka C	25	C	3P PIN 63 A	4	48	MVA20-3-025-C
BA47-29 3P 32 A x-ka C	32	C	3P PIN 63 A	4	48	MVA20-3-032-C
BA47-29 3P 40 A x-ka C	40	C	3P PIN 63 A	4	48	MVA20-3-040-C
BA47-29 3P 50 A x-ka C	50	C	3P PIN 63 A	4	48	MVA20-3-050-C
BA47-29 3P 63 A x-ka C	63	C	3P PIN 63 A	4	48	MVA20-3-063-C



BA47-29 3P 1 A x-ka D	1	D	3P PIN 63 A	4	48	MVA20-3-001-D
BA47-29 3P 2 A x-ka D	2	D	3P PIN 63 A	4	48	MVA20-3-002-D
BA47-29 3P 3 A x-ka D	3	D	3P PIN 63 A	4	48	MVA20-3-003-D
BA47-29 3P 4 A x-ka D	4	D	3P PIN 63 A	4	48	MVA20-3-004-D
BA47-29 3P 5 A x-ka D	5	D	3P PIN 63 A	4	48	MVA20-3-005-D
BA47-29 3P 6 A x-ka D	6	D	3P PIN 63 A	4	48	MVA20-3-006-D
BA47-29 3P 8 A x-ka D	8	D	3P PIN 63 A	4	48	MVA20-3-008-D
BA47-29 3P 10 A x-ka D	10	D	3P PIN 63 A	4	48	MVA20-3-010-D
BA47-29 3P 13 A x-ka D	13	D	3P PIN 63 A	4	48	MVA20-3-013-D
BA47-29 3P 16 A x-ka D	16	D	3P PIN 63 A	4	48	MVA20-3-016-D
BA47-29 3P 20 A x-ka D	20	D	3P PIN 63 A	4	48	MVA20-3-020-D
BA47-29 3P 25 A x-ka D	25	D	3P PIN 63 A	4	48	MVA20-3-025-D
BA47-29 3P 32 A x-ka D	32	D	3P PIN 63 A	4	48	MVA20-3-032-D
BA47-29 3P 40 A x-ka D	40	D	3P PIN 63 A	4	48	MVA20-3-040-D
BA47-29 3P 50 A x-ka D	50	D	3P PIN 63 A	4	48	MVA20-3-050-D
BA47-29 3P 63 A x-ka D	63	D	3P PIN 63 A	4	48	MVA20-3-063-D





Наименование	Номинальный ток, А	Характеристика срабатывания расцепителя	Тип шины	Количество в упаковке, шт.		Артикул
				групповой	транспортной	
BA47-29 4P 1 A x-ka B	1	B	4P PIN 63 A	3	36	MVA20-4-001-B
BA47-29 4P 2 A x-ka B	2	B	4P PIN 63 A	3	36	MVA20-4-002-B
BA47-29 4P 3 A x-ka B	3	B	4P PIN 63 A	3	36	MVA20-4-003-B
BA47-29 4P 4 A x-ka B	4	B	4P PIN 63 A	3	36	MVA20-4-004-B
BA47-29 4P 5 A x-ka B	5	B	4P PIN 63 A	3	36	MVA20-4-005-B
BA47-29 4P 6 A x-ka B	6	B	4P PIN 63 A	3	36	MVA20-4-006-B
BA47-29 4P 8 A x-ka B	8	B	4P PIN 63 A	3	36	MVA20-4-008-B
BA47-29 4P 10 A x-ka B	10	B	4P PIN 63 A	3	36	MVA20-4-010-B
BA47-29 4P 13 A x-ka B	13	B	4P PIN 63 A	3	36	MVA20-4-013-B
BA47-29 4P 16 A x-ka B	16	B	4P PIN 63 A	3	36	MVA20-4-016-B
BA47-29 4P 20 A x-ka B	20	B	4P PIN 63 A	3	36	MVA20-4-020-B
BA47-29 4P 25 A x-ka B	25	B	4P PIN 63 A	3	36	MVA20-4-025-B
BA47-29 4P 32 A x-ka B	32	B	4P PIN 63 A	3	36	MVA20-4-032-B
BA47-29 4P 40 A x-ka B	40	B	4P PIN 63 A	3	36	MVA20-4-040-B
BA47-29 4P 50 A x-ka B	50	B	4P PIN 63 A	3	36	MVA20-4-050-B
BA47-29 4P 63 A x-ka B	63	B	4P PIN 63 A	3	36	MVA20-4-063-B



BA47-29 4P 1 A x-ka C	1	C	4P PIN 63 A	3	36	MVA20-4-001-C
BA47-29 4P 2 A x-ka C	2	C	4P PIN 63 A	3	36	MVA20-4-002-C
BA47-29 4P 3 A x-ka C	3	C	4P PIN 63 A	3	36	MVA20-4-003-C
BA47-29 4P 4 A x-ka C	4	C	4P PIN 63 A	3	36	MVA20-4-004-C
BA47-29 4P 5 A x-ka C	5	C	4P PIN 63 A	3	36	MVA20-4-005-C
BA47-29 4P 6 A x-ka C	6	C	4P PIN 63 A	3	36	MVA20-4-006-C
BA47-29 4P 8 A x-ka C	8	C	4P PIN 63 A	3	36	MVA20-4-008-C
BA47-29 4P 10 A x-ka C	10	C	4P PIN 63 A	3	36	MVA20-4-010-C
BA47-29 4P 13 A x-ka C	13	C	4P PIN 63 A	3	36	MVA20-4-013-C
BA47-29 4P 16 A x-ka C	16	C	4P PIN 63 A	3	36	MVA20-4-016-C
BA47-29 4P 20 A x-ka C	20	C	4P PIN 63 A	3	36	MVA20-4-020-C
BA47-29 4P 25 A x-ka C	25	C	4P PIN 63 A	3	36	MVA20-4-025-C
BA47-29 4P 32 A x-ka C	32	C	4P PIN 63 A	3	36	MVA20-4-032-C
BA47-29 4P 40 A x-ka C	40	C	4P PIN 63 A	3	36	MVA20-4-040-C
BA47-29 4P 50 A x-ka C	50	C	4P PIN 63 A	3	36	MVA20-4-050-C
BA47-29 4P 63 A x-ka C	63	C	4P PIN 63 A	3	36	MVA20-4-063-C



BA47-29 4P 1 A x-ka D	1	D	4P PIN 63 A	3	36	MVA20-4-001-D
BA47-29 4P 2 A x-ka D	2	D	4P PIN 63 A	3	36	MVA20-4-002-D
BA47-29 4P 3 A x-ka D	3	D	4P PIN 63 A	3	36	MVA20-4-003-D
BA47-29 4P 4 A x-ka D	4	D	4P PIN 63 A	3	36	MVA20-4-004-D
BA47-29 4P 5 A x-ka D	5	D	4P PIN 63 A	3	36	MVA20-4-005-D
BA47-29 4P 6 A x-ka D	6	D	4P PIN 63 A	3	36	MVA20-4-006-D
BA47-29 4P 8 A x-ka D	8	D	4P PIN 63 A	3	36	MVA20-4-008-D
BA47-29 4P 10 A x-ka D	10	D	4P PIN 63 A	3	36	MVA20-4-010-D
BA47-29 4P 13 A x-ka D	13	D	4P PIN 63 A	3	36	MVA20-4-013-D
BA47-29 4P 16 A x-ka D	16	D	4P PIN 63 A	3	36	MVA20-4-016-D
BA47-29 4P 20 A x-ka D	20	D	4P PIN 63 A	3	36	MVA20-4-020-D
BA47-29 4P 25 A x-ka D	25	D	4P PIN 63 A	3	36	MVA20-4-025-D
BA47-29 4P 32 A x-ka D	32	D	4P PIN 63 A	3	36	MVA20-4-032-D
BA47-29 4P 40 A x-ka D	40	D	4P PIN 63 A	3	36	MVA20-4-040-D
BA47-29 4P 50 A x-ka D	50	D	4P PIN 63 A	3	36	MVA20-4-050-D
BA47-29 4P 63 A x-ka D	63	D	4P PIN 63 A	3	36	MVA20-4-063-D



## Технические характеристики

Соответствуют стандартам	ГОСТ Р 50345-2010, ТУ 2000 АГИЕ.641.235.003
Номинальное напряжение частотой 50 Гц, В	230/400
Номинальный ток $I_n$ , А	0,5; 1; 1,6; 2; 2,5; 3; 4; 5; 6; 8; 10; 13; 16; 20; 25; 32; 40; 50; 63
Номинальная отключающая способность, А	4500
Напряжение постоянного тока, В/полюс	48
Характеристики срабатывания электромагнитного расцепителя	B, C, D
Номинальное импульсное выдерживаемое напряжение, $U_{imp}$ , В	4000
Число полюсов	1, 2, 3, 4
Условия эксплуатации	УХЛ4
Степень защиты выключателя	IP20
Электрическая износостойкость, циклов В-0, не менее	6000
Механическая износостойкость, циклов В-0, не менее	20 000
Максимальное сечение присоединяемых проводов, мм <sup>2</sup>	25
Наличие драгоценных металлов (серебро), г/полюс	0,15 ÷ 0,22
Масса одного полюса, кг	0,1
Индикатор положения контактов (на лицевой панели)	есть
Возможность присоединения к контактным зажимам соединительных шин	PIN (штырь), FORK (вилка)
Диапазон рабочих температур, °С	-40 ÷ +50
Гарантийный срок эксплуатации, лет, со дня продажи потребителю	10

## Габаритные размеры

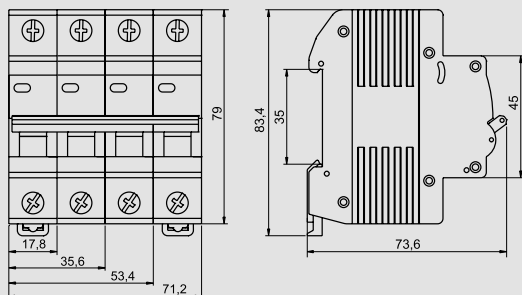

# Автоматические выключатели ВА47-60М

**НОВИНКА**

1

Автоматические выключатели типа ВА47-60М предназначены для автоматического отключения источника питания при появлении сверхтоков.

Рекомендуются к применению в групповых щитках (квартирных и этажных), щитах учетно-распределительных жилых, общественных, бытовых и административных зданиях.

Предельная коммутационная способность 6000 А.

168 типоразмеров на 14 номинальных токов от 1 до 63 А.

**KARAT**

## Преимущества

- Широкий ассортимент времятоковых характеристик В, С, D (включая токи до 6 А).
- Полный комплект дополнительных устройств с возможностью простой самостоятельной установки (безвинтовое крепление):
  - контакт состояния КС47-60М;
  - контакт состояния КСВ47-60М;
  - расцепитель минимального напряжения РММ47-60М;
  - расцепитель независимый РН47-60М.
- Два типа защиты от сверхтоков – тепловая и электромагнитная.
- Независимый индикатор положения контактов.
- Защелка на DIN-рейку с двойным фиксированным

положением.

- Широкий диапазон рабочих температур от –40 до +50 °С.
- Широкая рукоятка для удобства включения/выключения автоматического выключателя.
- Увеличенная дугогасительная камера.
- Вариативность подключения шиной FORK/PIN и гибким проводником со стороны вывода 1.
- Модернизированная конструкция механизма расцепления обеспечивает повышенную предельную коммутационную способность 6 кА.
- Монолитная лицевая панель увеличивает прочность корпуса.
- Защита плексигласовой вставкой теплового расцепителя
- Боковые ребра для лучшего охлаждения корпуса.



Контактная группа из серебросодержащего композита обеспечивает повышенную износостойкость выключателя.



Насечки на контактных зажимах снижают тепловые потери и увеличивают механическую устойчивость соединения.



Быстрый монтаж и дополнительная надежность крепления на DIN-рейке.



Боковые ребра для лучшего охлаждения корпуса.



Увеличенный размер головки винта с универсальным шлицом (+, -) облегчает монтаж и предотвращает выпадение винтов при установке.



Защита от изменения заводских настроек механизма теплового расцепителя плексигласовой вставкой.



## Ассортимент

	Наименование	Номинальный ток, А	Характеристика срабатывания расцепителя	Тип шины	Количество в упаковке, шт.		Артикул
					групповой	транспортной	
	BA 47-60M 1P 1A х-на В	В	1	1P PIN, FORK 100 А	12	180	MVA31-1-001-B
	BA 47-60M 1P 2A х-на В	В	2	1P PIN, FORK 100 А	12	180	MVA31-1-002-B
	BA 47-60M 1P 3A х-на В	В	3	1P PIN, FORK 100 А	12	180	MVA31-1-003-B
	BA 47-60M 1P 4A х-на В	В	4	1P PIN, FORK 100 А	12	180	MVA31-1-004-B
	BA 47-60M 1P 5A х-на В	В	5	1P PIN, FORK 100 А	12	180	MVA31-1-005-B
	BA 47-60M 1P 6A х-на В	В	6	1P PIN, FORK 100 А	12	180	MVA31-1-006-B
	BA 47-60M 1P 10A х-на В	В	10	1P PIN, FORK 100 А	12	180	MVA31-1-010-B
	BA 47-60M 1P 16A х-на В	В	16	1P PIN, FORK 100 А	12	180	MVA31-1-016-B
	BA 47-60M 1P 20A х-на В	В	20	1P PIN, FORK 100 А	12	180	MVA31-1-020-B
	BA 47-60M 1P 25A х-на В	В	25	1P PIN, FORK 100 А	12	180	MVA31-1-025-B
	BA 47-60M 1P 32A х-на В	В	32	1P PIN, FORK 100 А	12	180	MVA31-1-032-B
	BA 47-60M 1P 40A х-на В	В	40	1P PIN, FORK 100 А	12	180	MVA31-1-040-B
	BA 47-60M 1P 50A х-на В	В	50	1P PIN, FORK 100 А	12	180	MVA31-1-050-B
	BA 47-60M 1P 63A х-на В	В	63	1P PIN, FORK 100 А	12	180	MVA31-1-063-B
	BA 47-60M 2P 1A х-на В	В	1	2P PIN, FORK 100 А	6	90	MVA31-2-001-B
	BA 47-60M 2P 2A х-на В	В	2	2P PIN, FORK 100 А	6	90	MVA31-2-002-B
	BA 47-60M 2P 3A х-на В	В	3	2P PIN, FORK 100 А	6	90	MVA31-2-003-B
	BA 47-60M 2P 4A х-на В	В	4	2P PIN, FORK 100 А	6	90	MVA31-2-004-B
	BA 47-60M 2P 5A х-на В	В	5	2P PIN, FORK 100 А	6	90	MVA31-2-005-B
	BA 47-60M 2P 6A х-на В	В	6	2P PIN, FORK 100 А	6	90	MVA31-2-006-B
	BA 47-60M 2P 10A х-на В	В	10	2P PIN, FORK 100 А	6	90	MVA31-2-010-B
	BA 47-60M 2P 16A х-на В	В	16	2P PIN, FORK 100 А	6	90	MVA31-2-016-B
	BA 47-60M 2P 20A х-на В	В	20	2P PIN, FORK 100 А	6	90	MVA31-2-020-B
	BA 47-60M 2P 25A х-на В	В	25	2P PIN, FORK 100 А	6	90	MVA31-2-025-B
	BA 47-60M 2P 32A х-на В	В	32	2P PIN, FORK 100 А	6	90	MVA31-2-032-B
	BA 47-60M 2P 40A х-на В	В	40	2P PIN, FORK 100 А	6	90	MVA31-2-040-B
	BA 47-60M 2P 50A х-на В	В	50	2P PIN, FORK 100 А	6	90	MVA31-2-050-B
	BA 47-60M 2P 63A х-на В	В	63	2P PIN, FORK 100 А	6	90	MVA31-2-063-B
	BA 47-60M 3P 1A х-на В	В	1	3P PIN, FORK 100 А	4	60	MVA31-3-001-B
	BA 47-60M 3P 2A х-на В	В	2	3P PIN, FORK 100 А	4	60	MVA31-3-002-B
	BA 47-60M 3P 3A х-на В	В	3	3P PIN, FORK 100 А	4	60	MVA31-3-003-B
	BA 47-60M 3P 4A х-на В	В	4	3P PIN, FORK 100 А	4	60	MVA31-3-004-B
	BA 47-60M 3P 5A х-на В	В	5	3P PIN, FORK 100 А	4	60	MVA31-3-005-B
	BA 47-60M 3P 6A х-на В	В	6	3P PIN, FORK 100 А	4	60	MVA31-3-006-B
	BA 47-60M 3P 10A х-на В	В	10	3P PIN, FORK 100 А	4	60	MVA31-3-010-B
	BA 47-60M 3P 16A х-на В	В	16	3P PIN, FORK 100 А	4	60	MVA31-3-016-B
	BA 47-60M 3P 20A х-на В	В	20	3P PIN, FORK 100 А	4	60	MVA31-3-020-B
	BA 47-60M 3P 25A х-на В	В	25	3P PIN, FORK 100 А	4	60	MVA31-3-025-B
	BA 47-60M 3P 32A х-на В	В	32	3P PIN, FORK 100 А	4	60	MVA31-3-032-B
	BA 47-60M 3P 40A х-на В	В	40	3P PIN, FORK 100 А	4	60	MVA31-3-040-B
	BA 47-60M 3P 50A х-на В	В	50	3P PIN, FORK 100 А	4	60	MVA31-3-050-B
	BA 47-60M 3P 63A х-на В	В	63	3P PIN, FORK 100 А	4	60	MVA31-3-063-B
	BA 47-60M 4P 1A х-на В	В	1	4P PIN, FORK 100 А	3	45	MVA31-4-001-B
	BA 47-60M 4P 2A х-на В	В	2	4P PIN, FORK 100 А	3	45	MVA31-4-002-B
	BA 47-60M 4P 3A х-на В	В	3	4P PIN, FORK 100 А	3	45	MVA31-4-003-B
	BA 47-60M 4P 4A х-на В	В	4	4P PIN, FORK 100 А	3	45	MVA31-4-004-B
	BA 47-60M 4P 5A х-на В	В	5	4P PIN, FORK 100 А	3	45	MVA31-4-005-B
	BA 47-60M 4P 6A х-на В	В	6	4P PIN, FORK 100 А	3	45	MVA31-4-006-B
	BA 47-60M 4P 10A х-на В	В	10	4P PIN, FORK 100 А	3	45	MVA31-4-010-B
	BA 47-60M 4P 16A х-на В	В	16	4P PIN, FORK 100 А	3	45	MVA31-4-016-B
	BA 47-60M 4P 20A х-на В	В	20	4P PIN, FORK 100 А	3	45	MVA31-4-020-B
	BA 47-60M 4P 25A х-на В	В	25	4P PIN, FORK 100 А	3	45	MVA31-4-025-B
	BA 47-60M 4P 32A х-на В	В	32	4P PIN, FORK 100 А	3	45	MVA31-4-032-B
	BA 47-60M 4P 40A х-на В	В	40	4P PIN, FORK 100 А	3	45	MVA31-4-040-B
	BA 47-60M 4P 50A х-на В	В	50	4P PIN, FORK 100 А	3	45	MVA31-4-050-B
	BA 47-60M 4P 63A х-на В	В	63	4P PIN, FORK 100 А	3	45	MVA31-4-063-B



Наименование	Номинальный ток, А	Характеристика срабатывания расцепителя	Тип шины	Количество в упаковке, шт.		Артикул
				групповой	транспортной	
BA 47-60M 1P 1A х-ка С	С	1	1P PIN, FORK 100 A	12	180	MVA31-1-001-C
BA 47-60M 1P 2A х-ка С	С	2	1P PIN, FORK 100 A	12	180	MVA31-1-002-C
BA 47-60M 1P 3A х-ка С	С	3	1P PIN, FORK 100 A	12	180	MVA31-1-003-C
BA 47-60M 1P 4A х-ка С	С	4	1P PIN, FORK 100 A	12	180	MVA31-1-004-C
BA 47-60M 1P 5A х-ка С	С	5	1P PIN, FORK 100 A	12	180	MVA31-1-005-C
BA 47-60M 1P 6A х-ка С	С	6	1P PIN, FORK 100 A	12	180	MVA31-1-006-C
BA 47-60M 1P 10A х-ка С	С	10	1P PIN, FORK 100 A	12	180	MVA31-1-010-C
BA 47-60M 1P 16A х-ка С	С	16	1P PIN, FORK 100 A	12	180	MVA31-1-016-C
BA 47-60M 1P 20A х-ка С	С	20	1P PIN, FORK 100 A	12	180	MVA31-1-020-C
BA 47-60M 1P 25A х-ка С	С	25	1P PIN, FORK 100 A	12	180	MVA31-1-025-C
BA 47-60M 1P 32A х-ка С	С	32	1P PIN, FORK 100 A	12	180	MVA31-1-032-C
BA 47-60M 1P 40A х-ка С	С	40	1P PIN, FORK 100 A	12	180	MVA31-1-040-C
BA 47-60M 1P 50A х-ка С	С	50	1P PIN, FORK 100 A	12	180	MVA31-1-050-C
BA 47-60M 1P 63A х-ка С	С	63	1P PIN, FORK 100 A	12	180	MVA31-1-063-C



BA 47-60M 2P 1A х-ка С	С	1	2P PIN, FORK 100 A	6	90	MVA31-2-001-C
BA 47-60M 2P 2A х-ка С	С	2	2P PIN, FORK 100 A	6	90	MVA31-2-002-C
BA 47-60M 2P 3A х-ка С	С	3	2P PIN, FORK 100 A	6	90	MVA31-2-003-C
BA 47-60M 2P 4A х-ка С	С	4	2P PIN, FORK 100 A	6	90	MVA31-2-004-C
BA 47-60M 2P 5A х-ка С	С	5	2P PIN, FORK 100 A	6	90	MVA31-2-005-C
BA 47-60M 2P 6A х-ка С	С	6	2P PIN, FORK 100 A	6	90	MVA31-2-006-C
BA 47-60M 2P 10A х-ка С	С	10	2P PIN, FORK 100 A	6	90	MVA31-2-010-C
BA 47-60M 2P 16A х-ка С	С	16	2P PIN, FORK 100 A	6	90	MVA31-2-016-C
BA 47-60M 2P 20A х-ка С	С	20	2P PIN, FORK 100 A	6	90	MVA31-2-020-C
BA 47-60M 2P 25A х-ка С	С	25	2P PIN, FORK 100 A	6	90	MVA31-2-025-C
BA 47-60M 2P 32A х-ка С	С	32	2P PIN, FORK 100 A	6	90	MVA31-2-032-C
BA 47-60M 2P 40A х-ка С	С	40	2P PIN, FORK 100 A	6	90	MVA31-2-040-C
BA 47-60M 2P 50A х-ка С	С	50	2P PIN, FORK 100 A	6	90	MVA31-2-050-C
BA 47-60M 2P 63A х-ка С	С	63	2P PIN, FORK 100 A	6	90	MVA31-2-063-C



BA 47-60M 3P 1A х-ка С	С	1	3P PIN, FORK 100 A	4	60	MVA31-3-001-C
BA 47-60M 3P 2A х-ка С	С	2	3P PIN, FORK 100 A	4	60	MVA31-3-002-C
BA 47-60M 3P 3A х-ка С	С	3	3P PIN, FORK 100 A	4	60	MVA31-3-003-C
BA 47-60M 3P 4A х-ка С	С	4	3P PIN, FORK 100 A	4	60	MVA31-3-004-C
BA 47-60M 3P 5A х-ка С	С	5	3P PIN, FORK 100 A	4	60	MVA31-3-005-C
BA 47-60M 3P 6A х-ка С	С	6	3P PIN, FORK 100 A	4	60	MVA31-3-006-C
BA 47-60M 3P 10A х-ка С	С	10	3P PIN, FORK 100 A	4	60	MVA31-3-010-C
BA 47-60M 3P 16A х-ка С	С	16	3P PIN, FORK 100 A	4	60	MVA31-3-016-C
BA 47-60M 3P 20A х-ка С	С	20	3P PIN, FORK 100 A	4	60	MVA31-3-020-C
BA 47-60M 3P 25A х-ка С	С	25	3P PIN, FORK 100 A	4	60	MVA31-3-025-C
BA 47-60M 3P 32A х-ка С	С	32	3P PIN, FORK 100 A	4	60	MVA31-3-032-C
BA 47-60M 3P 40A х-ка С	С	40	3P PIN, FORK 100 A	4	60	MVA31-3-040-C
BA 47-60M 3P 50A х-ка С	С	50	3P PIN, FORK 100 A	4	60	MVA31-3-050-C
BA 47-60M 3P 63A х-ка С	С	63	3P PIN, FORK 100 A	4	60	MVA31-3-063-C



BA 47-60M 4P 1A х-ка С	С	1	4P PIN, FORK 100 A	3	45	MVA31-4-001-C
BA 47-60M 4P 2A х-ка С	С	2	4P PIN, FORK 100 A	3	45	MVA31-4-002-C
BA 47-60M 4P 3A х-ка С	С	3	4P PIN, FORK 100 A	3	45	MVA31-4-003-C
BA 47-60M 4P 4A х-ка С	С	4	4P PIN, FORK 100 A	3	45	MVA31-4-004-C
BA 47-60M 4P 5A х-ка С	С	5	4P PIN, FORK 100 A	3	45	MVA31-4-005-C
BA 47-60M 4P 6A х-ка С	С	6	4P PIN, FORK 100 A	3	45	MVA31-4-006-C
BA 47-60M 4P 10A х-ка С	С	10	4P PIN, FORK 100 A	3	45	MVA31-4-010-C
BA 47-60M 4P 16A х-ка С	С	16	4P PIN, FORK 100 A	3	45	MVA31-4-016-C
BA 47-60M 4P 20A х-ка С	С	20	4P PIN, FORK 100 A	3	45	MVA31-4-020-C
BA 47-60M 4P 25A х-ка С	С	25	4P PIN, FORK 100 A	3	45	MVA31-4-025-C
BA 47-60M 4P 32A х-ка С	С	32	4P PIN, FORK 100 A	3	45	MVA31-4-032-C
BA 47-60M 4P 40A х-ка С	С	40	4P PIN, FORK 100 A	3	45	MVA31-4-040-C
BA 47-60M 4P 50A х-ка С	С	50	4P PIN, FORK 100 A	3	45	MVA31-4-050-C
BA 47-60M 4P 63A х-ка С	С	63	4P PIN, FORK 100 A	3	45	MVA31-4-063-C

	Наименование	Номинальный ток, А	Характеристика срабатывания расцепителя	Тип шины	Количество в упаковке, шт.		Артикул
					групповой	транспортной	
	BA 47-60M 1P 1A x-ка D	D	1	1P PIN, FORK 100 A	12	180	MVA31-1-001-D
	BA 47-60M 1P 2A x-ка D	D	2	1P PIN, FORK 100 A	12	180	MVA31-1-002-D
	BA 47-60M 1P 3A x-ка D	D	3	1P PIN, FORK 100 A	12	180	MVA31-1-003-D
	BA 47-60M 1P 4A x-ка D	D	4	1P PIN, FORK 100 A	12	180	MVA31-1-004-D
	BA 47-60M 1P 5A x-ка D	D	5	1P PIN, FORK 100 A	12	180	MVA31-1-005-D
	BA 47-60M 1P 6A x-ка D	D	6	1P PIN, FORK 100 A	12	180	MVA31-1-006-D
	BA 47-60M 1P 10A x-ка D	D	10	1P PIN, FORK 100 A	12	180	MVA31-1-010-D
	BA 47-60M 1P 16A x-ка D	D	16	1P PIN, FORK 100 A	12	180	MVA31-1-016-D
	BA 47-60M 1P 20A x-ка D	D	20	1P PIN, FORK 100 A	12	180	MVA31-1-020-D
	BA 47-60M 1P 25A x-ка D	D	25	1P PIN, FORK 100 A	12	180	MVA31-1-025-D
	BA 47-60M 1P 32A x-ка D	D	32	1P PIN, FORK 100 A	12	180	MVA31-1-032-D
	BA 47-60M 1P 40A x-ка D	D	40	1P PIN, FORK 100 A	12	180	MVA31-1-040-D
	BA 47-60M 1P 50A x-ка D	D	50	1P PIN, FORK 100 A	12	180	MVA31-1-050-D
BA 47-60M 1P 63A x-ка D	D	63	1P PIN, FORK 100 A	12	180	MVA31-1-063-D	
	BA 47-60M 2P 1A x-ка D	D	1	2P PIN, FORK 100 A	6	90	MVA31-2-001-D
	BA 47-60M 2P 2A x-ка D	D	2	2P PIN, FORK 100 A	6	90	MVA31-2-002-D
	BA 47-60M 2P 3A x-ка D	D	3	2P PIN, FORK 100 A	6	90	MVA31-2-003-D
	BA 47-60M 2P 4A x-ка D	D	4	2P PIN, FORK 100 A	6	90	MVA31-2-004-D
	BA 47-60M 2P 5A x-ка D	D	5	2P PIN, FORK 100 A	6	90	MVA31-2-005-D
	BA 47-60M 2P 6A x-ка D	D	6	2P PIN, FORK 100 A	6	90	MVA31-2-006-D
	BA 47-60M 2P 10A x-ка D	D	10	2P PIN, FORK 100 A	6	90	MVA31-2-010-D
	BA 47-60M 2P 16A x-ка D	D	16	2P PIN, FORK 100 A	6	90	MVA31-2-016-D
	BA 47-60M 2P 20A x-ка D	D	20	2P PIN, FORK 100 A	6	90	MVA31-2-020-D
	BA 47-60M 2P 25A x-ка D	D	25	2P PIN, FORK 100 A	6	90	MVA31-2-025-D
	BA 47-60M 2P 32A x-ка D	D	32	2P PIN, FORK 100 A	6	90	MVA31-2-032-D
	BA 47-60M 2P 40A x-ка D	D	40	2P PIN, FORK 100 A	6	90	MVA31-2-040-D
	BA 47-60M 2P 50A x-ка D	D	50	2P PIN, FORK 100 A	6	90	MVA31-2-050-D
BA 47-60M 2P 63A x-ка D	D	63	2P PIN, FORK 100 A	6	90	MVA31-2-063-D	
	BA 47-60M 3P 1A x-ка D	D	1	3P PIN, FORK 100 A	4	60	MVA31-3-001-D
	BA 47-60M 3P 2A x-ка D	D	2	3P PIN, FORK 100 A	4	60	MVA31-3-002-D
	BA 47-60M 3P 3A x-ка D	D	3	3P PIN, FORK 100 A	4	60	MVA31-3-003-D
	BA 47-60M 3P 4A x-ка D	D	4	3P PIN, FORK 100 A	4	60	MVA31-3-004-D
	BA 47-60M 3P 5A x-ка D	D	5	3P PIN, FORK 100 A	4	60	MVA31-3-005-D
	BA 47-60M 3P 6A x-ка D	D	6	3P PIN, FORK 100 A	4	60	MVA31-3-006-D
	BA 47-60M 3P 10A x-ка D	D	10	3P PIN, FORK 100 A	4	60	MVA31-3-010-D
	BA 47-60M 3P 16A x-ка D	D	16	3P PIN, FORK 100 A	4	60	MVA31-3-016-D
	BA 47-60M 3P 20A x-ка D	D	20	3P PIN, FORK 100 A	4	60	MVA31-3-020-D
	BA 47-60M 3P 25A x-ка D	D	25	3P PIN, FORK 100 A	4	60	MVA31-3-025-D
	BA 47-60M 3P 32A x-ка D	D	32	3P PIN, FORK 100 A	4	60	MVA31-3-032-D
	BA 47-60M 3P 40A x-ка D	D	40	3P PIN, FORK 100 A	4	60	MVA31-3-040-D
	BA 47-60M 3P 50A x-ка D	D	50	3P PIN, FORK 100 A	4	60	MVA31-3-050-D
BA 47-60M 3P 63A x-ка D	D	63	3P PIN, FORK 100 A	4	60	MVA31-3-063-D	
	BA 47-60M 4P 1A x-ка D	D	1	4P PIN, FORK 100 A	3	45	MVA31-4-001-D
	BA 47-60M 4P 2A x-ка D	D	2	4P PIN, FORK 100 A	3	45	MVA31-4-002-D
	BA 47-60M 4P 3A x-ка D	D	3	4P PIN, FORK 100 A	3	45	MVA31-4-003-D
	BA 47-60M 4P 4A x-ка D	D	4	4P PIN, FORK 100 A	3	45	MVA31-4-004-D
	BA 47-60M 4P 5A x-ка D	D	5	4P PIN, FORK 100 A	3	45	MVA31-4-005-D
	BA 47-60M 4P 6A x-ка D	D	6	4P PIN, FORK 100 A	3	45	MVA31-4-006-D
	BA 47-60M 4P 10A x-ка D	D	10	4P PIN, FORK 100 A	3	45	MVA31-4-010-D
	BA 47-60M 4P 16A x-ка D	D	16	4P PIN, FORK 100 A	3	45	MVA31-4-016-D
	BA 47-60M 4P 20A x-ка D	D	20	4P PIN, FORK 100 A	3	45	MVA31-4-020-D
	BA 47-60M 4P 25A x-ка D	D	25	4P PIN, FORK 100 A	3	45	MVA31-4-025-D
	BA 47-60M 4P 32A x-ка D	D	32	4P PIN, FORK 100 A	3	45	MVA31-4-032-D
	BA 47-60M 4P 40A x-ка D	D	40	4P PIN, FORK 100 A	3	45	MVA31-4-040-D
	BA 47-60M 4P 50A x-ка D	D	50	4P PIN, FORK 100 A	3	45	MVA31-4-050-D
BA 47-60M 4P 63A x-ка D	D	63	4P PIN, FORK 100 A	3	45	MVA31-4-063-D	



### Технические характеристики

Соответствуют стандартам	ГОСТ Р 50345
Номинальное напряжение частотой 50 Гц, В	230/400
Номинальный ток, А	1, 2, 3, 4, 5, 6, 10, 16, 20, 25, 32, 40, 50, 63
Номинальная отключающая способность, А	6000
Характеристики срабатывания электромагнитного расцепителя	B, C, D
Число полюсов	1-4
Степень защиты выключателя	IP20
Электрическая износостойкость, циклов В-О, не менее	6000
Механическая износостойкость, циклов В-О, не менее	20 000
Максимальное сечение присоединяемых проводов, мм <sup>2</sup>	25
Гарантийный срок эксплуатации, лет, со дня продажи потребителю	10

### Габаритные размеры

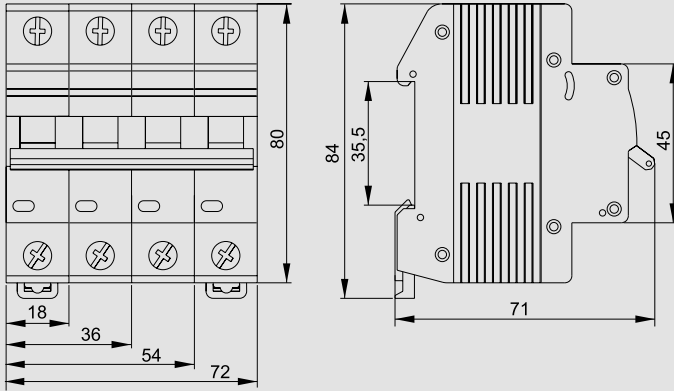

# Автоматические выключатели ВА47-100

Автоматические выключатели ВА47-100 предназначены для защиты распределительных и групповых цепей, имеющих активную и индуктивную нагрузки.

Рекомендуются к применению во вводно-распределительных устройствах бытовых и промышленных электроустановок.

88 типоразмеров на 12 номинальных токов от 6 до 100 А.

KARAT



## Преимущества

- Два типа защиты от перегрузки и короткого замыкания.
- Полный комплект дополнительных устройств с возможностью простой самостоятельной установки:
  - контакт состояния КС47;
  - контакт состояния КСВ47;
  - расцепитель минимального напряжения РММ47;
  - расцепитель независимый РН47.
- Независимый индикатор положения контактов.
- Защелка на DIN-рейку с двойным фиксированным положением.

- Широкий диапазон рабочих температур от  $-40$  до  $+50$  °С.
- Усовершенствованная более широкая рукоятка выключателя с увеличенной площадью контакта.
- Насечки на контактных зажимах снижают тепловые потери и увеличивают механическую устойчивость соединения.
- Увеличенная коммутационная способность 10 кА позволяет устанавливать ВА47-100 в качестве вводных автоматических выключателей.



Особенности конструкции



Индикатор состояния главной цепи предоставляет точную информацию о состоянии контактов независимо от положения рукоятки.

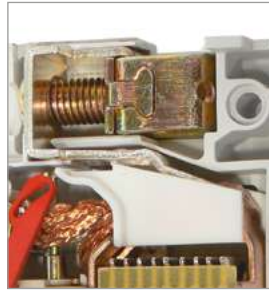

Напайка из серебросодержащего композита повышает износостойкость контактной группы и снижает переходное сопротивление.



Унифицированный корпус с возможностью подключения дополнительных устройств не требует разбора – возможность самостоятельного подключения.



Насечки на контактных зажимах снижают тепловые потери и увеличивают механическую устойчивость соединения.

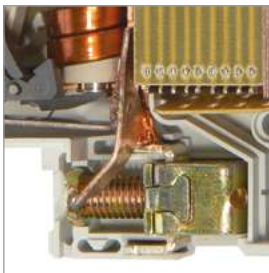

Защита от изменения заводских настроек механизма теплового расцепителя плексигласовой вставкой.



Конструкция BA 47-100 позволяет присоединять дополнительные устройства (РН47, РММ47, КС/КСВ47) безвинтовым способом.





Эргономичный дизайн рукоятки включения/выключения облегчает процесс коммутации.



Быстрый монтаж и дополнительная надёжность крепления на DIN-рейке с помощью защелки с двойным фиксированным положением.

## Ассортимент

Наименование	Номинальный ток, А	Характеристика срабатывания расцепителя	Тип шины	Количество в упаковке, шт.		Артикул	
				шт. групп.	трансп.		
	BA47-100 1P 6 А х-ка С	6	С	1P PIN 100 А шаг 27 мм	12	120	MVA40-1-006-C
	BA47-100 1P 10 А х-ка С	10	С	1P PIN 100 А шаг 27 мм	12	120	MVA40-1-010-C
	BA47-100 1P 16 А х-ка С	16	С	1P PIN 100 А шаг 27 мм	12	120	MVA40-1-016-C
	BA47-100 1P 20 А х-ка С	20	С	1P PIN 100 А шаг 27 мм	12	120	MVA40-1-020-C
	BA47-100 1P 25 А х-ка С	25	С	1P PIN 100 А шаг 27 мм	12	120	MVA40-1-025-C
	BA47-100 1P 32 А х-ка С	32	С	1P PIN 100 А шаг 27 мм	12	120	MVA40-1-032-C
	BA47-100 1P 35 А х-ка С	35	С	1P PIN 100 А шаг 27 мм	12	120	MVA40-1-035-C
	BA47-100 1P 40 А х-ка С	40	С	1P PIN 100 А шаг 27 мм	12	120	MVA40-1-040-C
	BA47-100 1P 50 А х-ка С	50	С	1P PIN 100 А шаг 27 мм	12	120	MVA40-1-050-C
	BA47-100 1P 63 А х-ка С	63	С	1P PIN 100 А шаг 27 мм	12	120	MVA40-1-063-C
BA47-100 1P 80 А х-ка С	80	С	1P PIN 100 А шаг 27 мм	12	120	MVA40-1-080-C	
BA47-100 1P 100 А х-ка С	100	С	1P PIN 100 А шаг 27 мм	12	120	MVA40-1-100-C	
	BA47-100 1P 6 А 10 кА х-ка D	6	D	1P PIN 100 А шаг 27 мм	12	120	MVA40-1-006-D
	BA47-100 1P 10 А 10 кА х-ка D	10	D	1P PIN 100 А шаг 27 мм	12	120	MVA40-1-010-D
	BA47-100 1P 16 А 10 кА х-ка D	16	D	1P PIN 100 А шаг 27 мм	12	120	MVA40-1-016-D
	BA47-100 1P 20 А 10 кА х-ка D	20	D	1P PIN 100 А шаг 27 мм	12	120	MVA40-1-020-D
	BA47-100 1P 25 А 10 кА х-ка D	25	D	1P PIN 100 А шаг 27 мм	12	120	MVA40-1-025-D
	BA47-100 1P 32 А 10 кА х-ка D	32	D	1P PIN 100 А шаг 27 мм	12	120	MVA40-1-032-D
	BA47-100 1P 35 А 10 кА х-ка D	35	D	1P PIN 100 А шаг 27 мм	12	120	MVA40-1-035-D
	BA47-100 1P 40 А 10 кА х-ка D	40	D	1P PIN 100 А шаг 27 мм	12	120	MVA40-1-040-D
	BA47-100 1P 50 А 10 кА х-ка D	50	D	1P PIN 100 А шаг 27 мм	12	120	MVA40-1-050-D
	BA47-100 1P 63 А 10 кА х-ка D	63	D	1P PIN 100 А шаг 27 мм	12	120	MVA40-1-063-D
BA47-100 1P 80 А 10 кА х-ка D	80	D	1P PIN 100 А шаг 27 мм	12	120	MVA40-1-080-D	
BA47-100 1P 100 А 10 кА х-ка D	100	D	1P PIN 100 А шаг 27 мм	12	120	MVA40-1-100-D	
	BA47-100 2P 6 А х-ка С	6	С	2P PIN 100 А шаг 27 мм	6	60	MVA40-2-006-C
	BA47-100 2P 10 А х-ка С	10	С	1P PIN 100 А шаг 27 мм	6	60	MVA40-2-010-C
	BA47-100 2P 16 А х-ка С	16	С	2P PIN 100 А шаг 27 мм	6	60	MVA40-2-016-C
	BA47-100 2P 20 А х-ка С	20	С	2P PIN 100 А шаг 27 мм	6	60	MVA40-2-020-C
	BA47-100 2P 25 А х-ка С	25	С	2P PIN 100 А шаг 27 мм	6	60	MVA40-2-025-C
	BA47-100 2P 32 А х-ка С	32	С	2P PIN 100 А шаг 27 мм	6	60	MVA40-2-032-C
	BA47-100 2P 35 А х-ка С	35	С	2P PIN 100 А шаг 27 мм	6	60	MVA40-2-035-C
	BA47-100 2P 40 А х-ка С	40	С	2P PIN 100А шаг 27мм	6	60	MVA40-2-040-C
	BA47-100 2P 50 А х-ка С	50	С	2P PIN 100А шаг 27мм	6	60	MVA40-2-050-C
	BA47-100 2P 63 А х-ка С	63	С	2P PIN 100 А шаг 27 мм	6	60	MVA40-2-063-C
BA47-100 2P 80 А х-ка С	80	С	2P PIN 100 А шаг 27 мм	6	60	MVA40-2-080-C	
BA47-100 2P 100 А х-ка С	100	С	2P PIN 100 А шаг 27 мм	6	60	MVA40-2-100-C	
	BA47-100 2P 6 А 10 кА х-ка D	6	D	2P PIN 100 А шаг 27 мм	6	60	MVA40-2-006-D
	BA47-100 2P 10 А 10 кА х-ка D	10	D	2P PIN 100 А шаг 27 мм	6	60	MVA40-2-010-D
	BA47-100 2P 16 А 10 кА х-ка D	16	D	2P PIN 100 А шаг 27 мм	6	60	MVA40-2-016-D
	BA47-100 2P 20 А 10 кА х-ка D	20	D	2P PIN 100 А шаг 27 мм	6	60	MVA40-2-020-D
	BA47-100 2P 25 А 10 кА х-ка D	25	D	2P PIN 100 А шаг 27 мм	6	60	MVA40-2-025-D
	BA47-100 2P 32 А 10 кА х-ка D	32	D	2P PIN 100 А шаг 27 мм	6	60	MVA40-2-032-D
	BA47-100 2P 35 А 10 кА х-ка D	35	D	2P PIN 100 А шаг 27 мм	6	60	MVA40-2-035-D
	BA47-100 2P 40 А 10 кА х-ка D	40	D	2P PIN 100А шаг 27мм	6	60	MVA40-2-040-D
	BA47-100 2P 50 А 10 кА х-ка D	50	D	2P PIN 100 А шаг 27 мм	6	60	MVA40-2-050-D
	BA47-100 2P 63 А 10 кА х-ка D	63	D	2P PIN 100 А шаг 27 мм	6	60	MVA40-2-063-D
BA47-100 2P 80 А 10 кА х-ка D	80	D	2P PIN 100 А шаг 27 мм	6	60	MVA40-2-080-D	
BA47-100 2P 100 А 10 кА х-ка D	100	D	2P PIN 100 А шаг 27 мм	6	60	MVA40-2-100-D	
	BA47-100 3P 6 А х-ка С	6	С	3P PIN 100 А шаг 27 мм	4	40	MVA40-3-006-C
	BA47-100 3P 10 А х-ка С	10	С	3P PIN 100 А шаг 27 мм	4	40	MVA40-3-010-C
	BA47-100 3P 16 А х-ка С	16	С	3P PIN 100 А шаг 27 мм	4	40	MVA40-3-016-C
	BA47-100 3P 20 А х-ка С	20	С	3P PIN 100 А шаг 27 мм	4	40	MVA40-3-020-C
	BA47-100 3P 25 А х-ка С	25	С	3P PIN 100 А шаг 27 мм	4	40	MVA40-3-025-C
	BA47-100 3P 32 А х-ка С	32	С	3P PIN 100 А шаг 27 мм	4	40	MVA40-3-032-C
	BA47-100 3P 35 А х-ка С	35	С	3P PIN 100 А шаг 27 мм	4	40	MVA40-3-035-C
	BA47-100 3P 40 А х-ка С	40	С	3P PIN 100 А шаг 27 мм	4	40	MVA40-3-040-C
	BA47-100 3P 50 А х-ка С	50	С	3P PIN 100 А шаг 27 мм	4	40	MVA40-3-050-C
	BA47-100 3P 63 А х-ка С	63	С	3P PIN 100 А шаг 27 мм	4	40	MVA40-3-063-C
BA47-100 3P 80 А х-ка С	80	С	3P PIN 100 А шаг 27 мм	4	40	MVA40-3-080-C	
BA47-100 3P 100 А х-ка С	100	С	3P PIN 100 А шаг 27 мм	4	40	MVA40-3-100-C	
	BA47-100 3P 6 А 10 кА х-ка D	6	D	3P PIN 100 А шаг 27 мм	4	40	MVA40-3-006-D
	BA47-100 3P 10 А 10 кА х-ка D	10	D	3P PIN 100 А шаг 27 мм	4	40	MVA40-3-010-D
	BA47-100 3P 16 А 10 кА х-ка D	16	D	3P PIN 100 А шаг 27 мм	4	40	MVA40-3-016-D
	BA47-100 3P 20 А 10 кА х-ка D	20	D	3P PIN 100 А шаг 27 мм	4	40	MVA40-3-020-D
	BA47-100 3P 25 А 10 кА х-ка D	25	D	3P PIN 100 А шаг 27 мм	4	40	MVA40-3-025-D
	BA47-100 3P 32 А 10 кА х-ка D	32	D	3P PIN 100 А шаг 27 мм	4	40	MVA40-3-032-D
BA47-100 3P 35 А 10 кА х-ка D	35	D	3P PIN 100 А шаг 27 мм	4	40	MVA40-3-035-D	

Наименование	Номинальный ток, А	Характеристика срабатывания расцепителя	Тип шины	Количество в упаковке, шт.		Артикул
				групп.	трансп.	
 BA47-100 3P 40 A 10 кА х-ка D	40	D	3P PIN 100 A шаг 27 мм	4	40	MVA40-3-040-D
BA47-100 3P 50 A 10 кА х-ка D	50	D	3P PIN 100 A шаг 27 мм	4	40	MVA40-3-050-D
BA47-100 3P 63 A 10 кА х-ка D	63	D	3P PIN 100 A шаг 27 мм	4	40	MVA40-3-063-D
BA47-100 3P 80 A 10 кА х-ка D	80	D	3P PIN 100 A шаг 27 мм	4	40	MVA40-3-080-D
BA47-100 3P 100 A 10 кА х-ка D	100	D	3P PIN 100 A шаг 27 мм	4	40	MVA40-3-100-D
 BA47-100 4P 6 A х-ка C	6	C	4P PIN 100 A шаг 27 мм	3	30	MVA40-4-006-C
BA47-100 4P 10 A х-ка C	10	C	4P PIN 100 A шаг 27 мм	3	30	MVA40-4-010-C
BA47-100 4P 16 A х-ка C	16	C	4P PIN 100 A шаг 27 мм	3	30	MVA40-4-016-C
BA47-100 4P 20 A х-ка C	20	C	4P PIN 100 A шаг 27 мм	3	30	MVA40-4-020-C
BA47-100 4P 25 A х-ка C	25	C	4P PIN 100 A шаг 27 мм	3	30	MVA40-4-025-C
BA47-100 4P 32 A х-ка C	32	C	4P PIN 100 A шаг 27 мм	3	30	MVA40-4-032-C
BA47-100 4P 35 A х-ка C	35	C	4P PIN 100 A шаг 27 мм	3	30	MVA40-4-035-C
BA47-100 4P 40 A х-ка C	40	C	4P PIN 100 A шаг 27 мм	3	30	MVA40-4-040-C
BA47-100 4P 50 A х-ка C	50	C	4P PIN 100 A шаг 27 мм	3	30	MVA40-4-050-C
BA47-100 4P 63 A х-ка C	63	C	4P PIN 100 A шаг 27 мм	3	30	MVA40-4-063-C
BA47-100 4P 80 A х-ка C	80	C	4P PIN 100 A шаг 27 мм	3	30	MVA40-4-080-C
BA47-100 4P 100 A х-ка C	100	C	4P PIN 100 A шаг 27 мм	3	30	MVA40-4-100-C
 BA47-100 4P 6 A 10 кА х-ка D	6	D	4P PIN 100 A шаг 27 мм	3	30	MVA40-4-006-D
BA47-100 4P 10 A 10 кА х-ка D	10	D	4P PIN 100 A шаг 27 мм	3	30	MVA40-4-010-D
BA47-100 4P 16 A 10 кА х-ка D	16	D	4P PIN 100 A шаг 27 мм	3	30	MVA40-4-016-D
BA47-100 4P 20 A 10 кА х-ка D	20	D	4P PIN 100 A шаг 27 мм	3	30	MVA40-4-020-D
BA47-100 4P 25 A 10 кА х-ка D	25	D	4P PIN 100 A шаг 27 мм	3	30	MVA40-4-025-D
BA47-100 4P 32 A 10 кА х-ка D	32	D	4P PIN 100 A шаг 27 мм	3	30	MVA40-4-032-D
BA47-100 4P 35 A 10 кА х-ка D	35	D	4P PIN 100 A шаг 27 мм	3	30	MVA40-4-035-D
BA47-100 4P 40 A 10 кА х-ка D	40	D	4P PIN 100 A шаг 27 мм	3	30	MVA40-4-040-D
BA47-100 4P 50 A 10 кА х-ка D	50	D	4P PIN 100 A шаг 27 мм	3	30	MVA40-4-050-D
BA47-100 4P 63 A 10 кА х-ка D	63	D	4P PIN 100 A шаг 27 мм	3	30	MVA40-4-063-D
BA47-100 4P 80 A 10 кА х-ка D	80	D	4P PIN 100 A шаг 27 мм	3	30	MVA40-4-080-D
BA47-100 4P 100 A 10 кА х-ка D	100	D	4P PIN 100 A шаг 27 мм	3	30	MVA40-4-100-D

## Технические характеристики

Соответствуют стандартам	ГОСТ Р 50345-99, ТУ 2000 АГИЕ.641.235.003
Номинальное напряжение частотой 50 Гц, В	230/400
Номинальный ток I <sub>n</sub> , А	6; 10; 16; 20; 25; 32; 35; 40; 50; 63; 80; 100
Номинальная отключающая способность, А	10 000
Напряжение постоянного тока, В/полюс	60
Характеристики срабатывания электромагнитного расцепителя	C, D
Номинальное импульсное выдерживаемое напряжение, U <sub>imp</sub> , В	6000
Число полюсов	1, 2, 3, 4
Условия эксплуатации	УХЛ4
Степень защиты выключателя	IP20
Электрическая износостойкость, циклов В-О, не менее	6000
Механическая износостойкость, циклов В-О, не менее	20 000
Максимальное сечение присоединяемых проводов, мм <sup>2</sup>	35
Наличие драгоценных металлов (серебро), г/полюс	0,9 ± 1,2
Возможность присоединения к контактным зажимам соединительных шин	PIN (штырь)
Масса одного полюса, кг	0,15
Диапазон рабочих температур, °С	-40 ÷ +50
Гарантийный срок эксплуатации, лет, со дня продажи потребителю	10

## Габаритные размеры

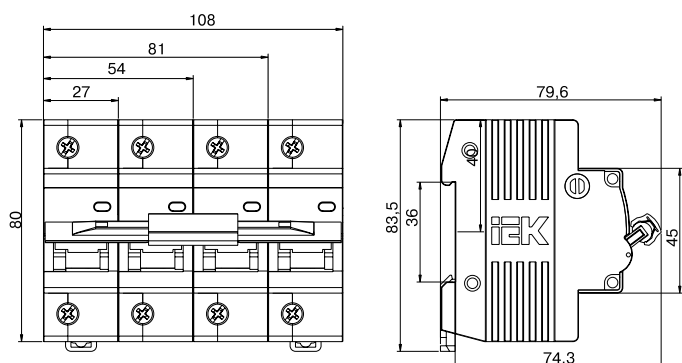

# Автоматические выключатели ВА47-150

НОВИНКА

1

Автоматические выключатели ВА 47-150 с высокой предельной коммутационной способностью 15 кА предназначены для эксплуатации в однофазных или трехфазных электрических сетях переменного тока с номинальным линейным напряжением не более 400 В частотой 50 Гц.

Могут использоваться как в жилом и административном секторе, так и на промышленных объектах, включая и особо ответственные участки, гарантируя безопасную и надежную работу электрических линий.

KARAT



## Преимущества

- Высокая предельная коммутационная способность 15 кА позволяет использовать ВА 47-150 вместо силовых автоматических выключателей.
- Современное решение для экономии пространства в щитке.
- Полный комплект дополнительных устройств с возможностью простой самостоятельной установки (безвинтовое крепление):
  - контакт состояния КС47-150;
  - контакт состояния КСВ47-150;
  - расцепитель минимального напряжения РММ47-150;
  - расцепитель независимый РН47-150.
- Два типа защиты от перегрузки и короткого замыкания.
- Защелка на DIN-рейку с двойным фиксированным положением.
- Независимый индикатор положения контактов.
- Широкий диапазон рабочих температур от –40 до +50 °С.
- Усовершенствованная рукоятка выключателя с увеличенной площадью контакта.
- Насечки на контактных зажимах снижают тепловые потери и увеличивают механическую устойчивость соединения.



Особенности конструкции



Индикатор состояния главной цепи предоставляет точную информацию о состоянии контактов независимо от положения рукоятки.



Напайка из серебросодержащего композита повышает износостойкость контактной группы и снижает переходное сопротивление. Обеспечивает повышенную износостойкость выключателя.



Фирменный и лаконичный дизайн, защищенный патентом. Гравировка логотипом боковых сторон защищает от подделки.



Насечки на контактных зажимах снижают тепловые потери и увеличивают механическую устойчивость соединения.

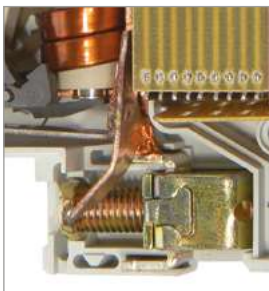

Удобство и сокращение времени монтажа. Возможность соединения шиной PIN дает надежность соединения на большей площади контакта, уменьшая тепловые потери. Присоединение шиной FORK и гибким проводником снижает нагрузку на проводники.



Монолитная лицевая панель увеличивает прочность корпуса в зоне присоединения проводников и минимизирует риски «расхождения» корпуса при затяжке винтов.



Эргономичный дизайн рукоятки включения/выключения облегчает процесс коммутации. Ребристая поверхность исключает соскальзывание пальцев.



Надежная защита корпуса от прожигания электрической дугой в каждом полюсе осуществляется комбинация пластиковой и металлической (омедненная сталь) пластин.

## Ассортимент

	Наименование	Номинальный ток, А	Характеристика срабатывания расцепителя	Тип шины	Количество в упаковке, шт.		Артикул
					групп.	трансп.	
	BA47-150 1P 63A 15кА х-на C	63	C	1 PIN шаг 27 мм	12	120	MVA50-1-063-C
	BA47-150 1P 80A 15кА х-на C	80	C	1 PIN шаг 27 мм	12	120	MVA50-1-080-C
	BA47-150 1P 100A 15кА х-на C	100	C	1 PIN шаг 27 мм	12	120	MVA50-1-100-C
	BA47-150 1P 125A 15кА х-на C	125	C	1 PIN шаг 27 мм	12	120	MVA50-1-125-C
	BA47-150 2P 63A 15кА х-на C	63	C	2 PIN шаг 27 мм	6	60	MVA50-2-063-C
	BA47-150 2P 80A 15кА х-на C	80	C	2 PIN шаг 27 мм	6	60	MVA50-2-080-C
	BA47-150 2P 100A 15кА х-на C	100	C	2 PIN шаг 27 мм	6	60	MVA50-2-100-C
	BA47-150 2P 125A 15кА х-на C	125	C	2 PIN шаг 27 мм	6	60	MVA50-2-125-C
	BA47-150 3P 63A 15кА х-на C	63	C	3 PIN шаг 27 мм	4	40	MVA50-3-063-C
	BA47-150 3P 80A 15кА х-на C	80	C	3 PIN шаг 27 мм	4	40	MVA50-3-080-C
	BA47-150 3P 100A 15кА х-на C	100	C	3 PIN шаг 27 мм	4	40	MVA50-3-100-C
	BA47-150 3P 125A 15кА х-на C	125	C	3 PIN шаг 27 мм	4	40	MVA50-3-125-C
	BA47-150 4P 63A 15кА х-на C	63	C	4 PIN шаг 27 мм	3	30	MVA50-4-063-C
	BA47-150 4P 80A 15кА х-на C	80	C	4 PIN шаг 27 мм	3	30	MVA50-4-080-C
	BA47-150 4P 100A 15кА х-на C	100	C	4 PIN шаг 27 мм	3	30	MVA50-4-100-C
	BA47-150 4P 125A 15кА х-на C	125	C	4 PIN шаг 27 мм	3	30	MVA50-4-125-C
	BA47-150 1P 63A 15кА х-на D	63	D	1 PIN шаг 27 мм	12	120	MVA50-1-063-D
	BA47-150 1P 80A 15кА х-на D	80	D	1 PIN шаг 27 мм	12	120	MVA50-1-080-D
	BA47-150 1P 100A 15кА х-на D	100	D	1 PIN шаг 27 мм	12	120	MVA50-1-100-D
	BA47-150 1P 125A 15кА х-на D	125	D	1 PIN шаг 27 мм	12	120	MVA50-1-125-D
	BA47-150 2P 63A 15кА х-на D	63	D	2 PIN шаг 27 мм	6	60	MVA50-2-063-D
	BA47-150 2P 80A 15кА х-на D	80	D	2 PIN шаг 27 мм	6	60	MVA50-2-080-D
	BA47-150 2P 100A 15кА х-на D	100	D	2 PIN шаг 27 мм	6	60	MVA50-2-100-D
	BA47-150 2P 125A 15кА х-на D	125	D	2 PIN шаг 27 мм	6	60	MVA50-2-125-D
	BA47-150 3P 63A 15кА х-на D	63	D	3 PIN шаг 27 мм	4	40	MVA50-3-063-D
	BA47-150 3P 80A 15кА х-на D	80	D	3 PIN шаг 27 мм	4	40	MVA50-3-080-D
	BA47-150 3P 100A 15кА х-на D	100	D	3 PIN шаг 27 мм	4	40	MVA50-3-100-D
	BA47-150 3P 125A 15кА х-на D	125	D	3 PIN шаг 27 мм	4	40	MVA50-3-125-D
	BA47-150 4P 63A 15кА х-на D	63	D	4 PIN шаг 27 мм	3	30	MVA50-4-063-D
	BA47-150 4P 80A 15кА х-на D	80	D	4 PIN шаг 27 мм	3	30	MVA50-4-080-D
	BA47-150 4P 100A 15кА х-на D	100	D	4 PIN шаг 27 мм	3	30	MVA50-4-100-D
	BA47-150 4P 125A 15кА х-на D	125	D	4 PIN шаг 27 мм	3	30	MVA50-4-125-D



## Технические характеристики

Соответствуют стандартам	ГОСТ Р50342-99, ТУ 2000 АГИЕ.641.235.003
Номинальное напряжение частотой 50 Гц, В	230/400
Номинальный ток I <sub>n</sub> , А	63;80;100;125
Номинальная отключающая способность, А	15 000
Напряжение постоянного тока, В/полюс	60
Характеристики срабатывания электромагнитного расцепителя	C, D
Номинальное импульсное выдерживаемое напряжение, U <sub>imp</sub> , В	6000
Число полюсов	1, 2, 3, 4
Условия эксплуатации	УХЛ4
Степень защиты выключателя	IP20
Электрическая износостойкость, циклов В-0, не менее	6000
Механическая износостойкость, циклов В-0, не менее	4000
Максимальное сечение присоединяемых проводов, мм <sup>2</sup>	50
Наличие драгоценных металлов (серебро), г/полюс	0,9 ÷ 1,2
Возможность присоединения к контактным зажимам соединительных шин	PIN (штырь) и FORK (вилка)
Масса одного полюса, кг	0,194
Диапазон рабочих температур, °С	-40 ÷ +50
Гарантийный срок эксплуатации, лет, со дня продажи потребителю	10

## Габаритные размеры

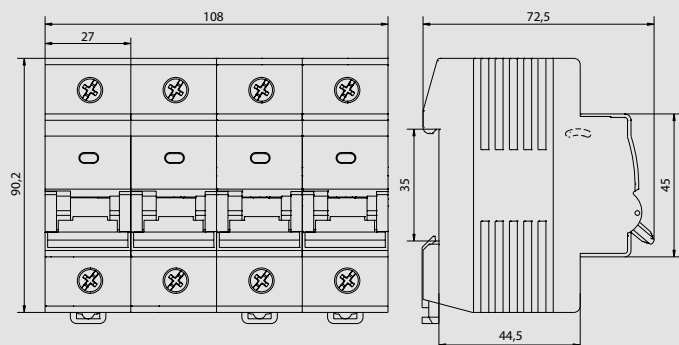

# Устройства дифференциальной защиты

## Выключатели дифференциальные ВД1-63 (УЗО)

Быстродействующий защитный выключатель, реагирующий на дифференциальный ток, без встроенной защиты от сверхтоков. Предназначен для защиты человека от поражения электрическим током при случайном непреднамеренном прикосновении к токоведущим частям электроустановок; предотвращает возникновение пожаров вследствие протекания токов утечки на землю. Не имеет собственного потребления электроэнергии и обладает высокой механической износостойкостью. Свыше 50 типоразмеров на 8 номинальных токов от 16 до 100 А.

KARAT



### Преимущества

- Электромеханическая схема без электронных компонентов.
- Наиболее надежная защита человека при прямом прикосновении к токоведущим частям.
- Независимый индикатор положения контактов.
- Широкий диапазон рабочих температур от  $-25$  до  $+40$  °С.
- Наличие кнопки «ТЕСТ» для проверки работоспособности устройства и правильности подключения.
- Не имеет собственного потребления электроэнергии и сохраняет работоспособность при обрыве нулевого проводника.
- Насечки на контактных зажимах снижают тепловые потери и увеличивают механическую устойчивость соединения.
- Быстрый монтаж с помощью защелки с двойным фиксированным положением.
- Условный ток короткого замыкания 4,5 кА.

Особенности конструкции

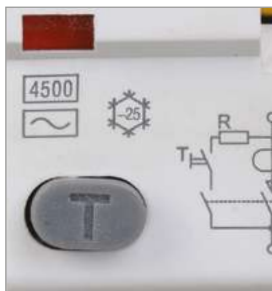

Кнопка «ТЕСТ» для проверки работоспособности устройства и правильности подключения.



Электромеханическая схема без электронных компонентов. Не имеет собственного потребления электроэнергии и сохраняет работоспособность при обрыве нулевого проводника.



Индикатор состояния главной цепи предоставляет точную информацию о состоянии контактов независимо от положения рукоятки.



Дугогасительные камеры в каждом полюсе обеспечивают более эффективное подавление электрической дуги.



Возможность одновременного присоединения шины FORK и гибким проводником для распределения питания цепи через верхние зажимы, а также возможность соединения шиной PIN.



Насечки на контактных зажимах снижают тепловые потери и увеличивают механическую устойчивость соединения.



Широкий диапазон рабочих температур от  $-25$  до  $+40$  °C позволяет использовать выключатель в различных климатических поясах.



## Ассортимент



Наименование	Номинальный ток, А	Номинальный откл. дифф. ток, мА	Количество в упаковке, шт. групповой	шт. транспортной	Артикул
ВД1-63 2P 16 А 10 мА	16	10	1	48	MDV10-2-016-010
ВД1-63 2P 25 А 10 мА	25	10	1	48	MDV10-2-025-010
ВД1-63 2P 16 А 30 мА	16	30	1	48	MDV10-2-016-030
ВД1-63 2P 25 А 30 мА	25	30	1	48	MDV10-2-025-030
ВД1-63 2P 32 А 30 мА	32	30	1	48	MDV10-2-032-030
ВД1-63 2P 40 А 30 мА	40	30	1	48	MDV10-2-040-030
ВД1-63 2P 50 А 30 мА	50	30	1	48	MDV10-2-050-030
ВД1-63 2P 63 А 30 мА	63	30	1	48	MDV10-2-063-030
ВД1-63 2P 80 А 30 мА	80	30	1	48	MDV10-2-080-030
ВД1-63 2P 100 А 30 мА	100	30	1	48	MDV10-2-100-030
ВД1-63 2P 16 А 100 мА	16	100	1	48	MDV10-2-016-100
ВД1-63 2P 25 А 100 мА	25	100	1	48	MDV10-2-025-100
ВД1-63 2P 32 А 100 мА	32	100	1	48	MDV10-2-032-100
ВД1-63 2P 40 А 100 мА	40	100	1	48	MDV10-2-040-100
ВД1-63 2P 50 А 100 мА	50	100	1	48	MDV10-2-050-100
ВД1-63 2P 63 А 100 мА	63	100	1	48	MDV10-2-063-100
ВД1-63 2P 80 А 100 мА	80	100	1	48	MDV10-2-080-100
ВД1-63 2P 100 А 100 мА	100	100	1	48	MDV10-2-100-100
ВД1-63 2P 16 А 300 мА	16	300	1	48	MDV10-2-016-300
ВД1-63 2P 25 А 300 мА	25	300	1	48	MDV10-2-025-300
ВД1-63 2P 40 А 300 мА	40	300	1	48	MDV10-2-040-300
ВД1-63 2P 50 А 300 мА	50	300	1	48	MDV10-2-050-300
ВД1-63 2P 63 А 300 мА	63	300	1	48	MDV10-2-063-300
ВД1-63 2P 80 А 300 мА	80	300	1	48	MDV10-2-080-300
ВД1-63 2P 100 А 300 мА	100	300	1	48	MDV10-2-100-300
ВД1-63 4P 16 А 10 мА	16	10	1	24	MDV10-4-016-010
ВД1-63 4P 25 А 10 мА	25	10	1	24	MDV10-4-025-010
ВД1-63 4P 16 А 30 мА	16	30	1	24	MDV10-4-016-030
ВД1-63 4P 25 А 30 мА	25	30	1	24	MDV10-4-025-030
ВД1-63 4P 32 А 30 мА	32	30	1	24	MDV10-4-032-030
ВД1-63 4P 40 А 30 мА	40	30	1	24	MDV10-4-040-030
ВД1-63 4P 50 А 30 мА	50	30	1	24	MDV10-4-050-030
ВД1-63 4P 63 А 30 мА	63	30	1	24	MDV10-4-063-030
ВД1-63 4P 80 А 30 мА	80	30	1	24	MDV10-4-080-030
ВД1-63 4P 100 А 30 мА	100	30	1	24	MDV10-4-100-030
ВД1-63 4P 25 А 100 мА	25	100	1	24	MDV10-4-025-100
ВД1-63 4P 32 А 100 мА	32	100	1	24	MDV10-4-032-100
ВД1-63 4P 40 А 100 мА	40	100	1	24	MDV10-4-040-100
ВД1-63 4P 50 А 100 мА	50	100	1	24	MDV10-4-050-100
ВД1-63 4P 63 А 100 мА	63	100	1	24	MDV10-4-063-100
ВД1-63 4P 80 А 100 мА	80	100	1	24	MDV10-4-080-100
ВД1-63 4P 100 А 100 мА	100	100	1	24	MDV10-4-100-100
ВД1-63 4P 16 А 300 мА	16	300	1	24	MDV10-4-016-300
ВД1-63 4P 25 А 300 мА	25	300	1	24	MDV10-4-025-300
ВД1-63 4P 32 А 300 мА	32	300	1	24	MDV10-4-032-300
ВД1-63 4P 40 А 300 мА	40	300	1	24	MDV10-4-040-300
ВД1-63 4P 50 А 300 мА	50	300	1	24	MDV10-4-050-300
ВД1-63 4P 63 А 300 мА	63	300	1	24	MDV10-4-063-300
ВД1-63 4P 80 А 300 мА	80	300	1	24	MDV10-4-080-300
ВД1-63 4P 100 А 300 мА	100	300	1	24	MDV10-4-100-300



# 1 Выключатели дифференциальные ВД1-63 тип А

Дифференциальный выключатель ВД1-63 тип А предназначен для защиты человека от поражения электрическим током при случайном непреднамеренном прикосновении к токоведущим частям электроустановок в сетях переменного тока напряжением 230/400 В и частотой 50 Гц.

Дифференциальный выключатель ВД1-63 тип А без встроенной защиты от сверхтоков реагирует не только на синусоидальные переменные дифференциальные токи, но и на пульсирующие постоянные дифференциальные токи. Источником пульсирующего тока являются, например, стиральные машины с регуляторами скорости, регулируемые источники света, телевизоры, видеомагнитофоны, персональные компьютеры и др.

Дифференциальный выключатель ВД1-63 тип А соответствует требованиям ГОСТ 50326 и ГОСТ 50807 как дифференциальный выключатель, «функционально не зависящий от источника питания».

Дифференциальный выключатель ВД1-63 тип А выпускается в двух- и четырехполюсном исполнении на номинальные токи 16, 25, 32, 40, 50, 63 А и номинальные отключающие дифференциальные токи 10, 30, 100 мА.



## Преимущества

- Дифференциальный выключатель ВД1-63 тип А представляет собой надежное помехоустойчивое электромеханическое УЗО, способное, в отличие от УЗО типа АС, обеспечить универсальную защиту от поражения током при случайном непреднамеренном прикосновении к проводнику и защиту от токов утечек.
- Высокая электрическая износостойкость – не менее 4000 включений.
- Номинальный условный ток короткого замыкания – 4500 А.
- Широкий ассортимент номинальных токов (16, 25, 32, 40, 50, 63 А) и номинальных отключающих дифференциальных токов (10, 30, 100 мА).
- Быстрый монтаж с помощью защелки с двойным фиксированным положением.
- Серебросодержащие напайки на контактах.
- Насечки на контактных зажимах снижают тепловые потери и увеличивают механическую прочность соединения.
- Нагрузку можно подключать как к верхним, так и к нижним зажимам.
- Широкий диапазон рабочих напряжений устройства эксплуатационного контроля (от 110 до 265 В в двухполюсном исполнении и от 200 до 460 В в четырехполюсном контактном исполнении).
- Главные контакты четырехполюсного дифференциального выключателя ВД1-63 тип А сконструированы так, что нейтральный контакт замыкается раньше и отключается позже, что позволяет избежать перекаса фаз напряжения нагрузки аналогично «обрыву нуля» в сети.

## Особенности конструкции



Эргономичная кнопка «ТЕСТ» для проверки работоспособности устройства и правильности подключения. Номинальный условный ток короткого замыкания 4500 А позволяет выдерживать более высокие сверхтоки, чем предыдущие серии дифференциальных выключателей.



На корпус нанесена маркировка клеммных зажимов, что позволяет избежать ошибок при монтаже. Опломбировка винтов, соединяющих корпус, позволяет избежать несанкционированного разбора аппарата.



Не имеет собственного потребления электроэнергии и сохраняет работоспособность при обрыве нулевого проводника.



Индикатор состояния главной цепи предоставляет точную информацию о состоянии контактов независимо от положения рукоятки.



Возможность одновременного присоединения шиной FORK и гибким проводником для распределения питания цепи через верхние зажимы, а также возможность соединения шиной PIN.



Насечки на контактных зажимах снижают тепловые потери и увеличивают механическую прочность соединения.



Дугогасительные решетки с увеличенным количеством пластин, расположенные в каждом полюсе, позволяют достичь более эффективного гашения электрической дуги.



Расширенный диапазон рабочих температур от  $-25$  до  $+40$  °C позволяет использовать выключатель в различных климатических зонах.



Ассортимент



Наименование	Номинальный ток, А	Номинальный откл. дифф. ток, mA	Количество в упаковке, шт. групповой	Количество в упаковке, шт. транспортной	Артикул
УЗО тип А ВД1-63 2P 16 А 10 mA	16	10	1	100	MDV11-2-016-010
УЗО тип А ВД1-63 2P 16 А 30 mA	16	30	1	100	MDV11-2-016-030
УЗО тип А ВД1-63 2P 25 А 10 mA	25	10	1	100	MDV11-2-025-010
УЗО тип А ВД1-63 2P 25 А 30 mA	25	30	1	100	MDV11-2-025-030
УЗО тип А ВД1-63 2P 32 А 30 mA	32	30	1	100	MDV11-2-032-030
УЗО тип А ВД1-63 2P 40 А 30 mA	40	30	1	100	MDV11-2-040-030
УЗО тип А ВД1-63 2P 50 А 30 mA	50	30	1	100	MDV11-2-050-030
УЗО тип А ВД1-63 2P 63 А 30 mA	63	30	1	100	MDV11-2-063-030
УЗО тип А ВД1-63 2P 63 А 100 mA	63	100	1	100	MDV11-2-063-100



УЗО тип А ВД1-63 4P 16 А 10 mA	16	10	1	50	MDV11-4-016-010
УЗО тип А ВД1-63 4P 16 А 30 mA	16	30	1	50	MDV11-4-016-030
УЗО тип А ВД1-63 4P 25 А 10 mA	25	10	1	50	MDV11-4-025-010
УЗО тип А ВД1-63 4P 25 А 30 mA	25	30	1	50	MDV11-4-025-030
УЗО тип А ВД1-63 4P 32 А 30 mA	32	30	1	50	MDV11-4-032-030
УЗО тип А ВД1-63 4P 40 А 30 mA	40	30	1	50	MDV11-4-040-030
УЗО тип А ВД1-63 4P 50 А 30 mA	50	30	1	50	MDV11-4-050-030
УЗО тип А ВД1-63 4P 50 А 100 mA	50	100	1	50	MDV11-4-050-100
УЗО тип А ВД1-63 4P 63 А 30 mA	63	30	1	50	MDV11-4-063-030
УЗО тип А ВД1-63 4P 63 А 100 mA	63	100	1	50	MDV11-4-063-100

## Технические характеристики

Характеристика	ВД1-63	ВД1-63 тип А
Соответствуют стандартам	ГОСТ Р 51326.1-99, ТУ 3421-033-18461115-02	ГОСТ Р 51326.1, ГОСТ Р 51326.2.1, ТУ 3422-033-18461115-2010
Номинальное напряжение частотой 50 Гц, В	230/400	230/400
Номинальный ток $I_n$ , А	16, 25, 32, 40, 50, 63, 80, 100	16, 25, 32, 40, 50, 63
Номинальный отключающий дифференциальный ток $I_{\Delta n}$ , mA	10, 30, 100, 300	10, 30, 100
Номинальный условный ток короткого замыкания $I_{nc}$ , А	4500	4500
Рабочая характеристика при наличии дифференциального тока	АС	А
Время отключения при номинальном дифференциальном токе, мс	$\leq 40$	$\leq 40$
Номинальное импульсное выдерживаемое напряжение, $U_{imp}$ , В	6000	
Число полюсов	2; 4	2; 4
Условия эксплуатации	УХЛ4	УХЛ4
Степень защиты выключателя	IP20	IP20
Электрическая износостойкость, циклов В-О, не менее	4000	4000
Механическая износостойкость, циклов В-О, не менее	10 000	10 000
Максимальное сечение присоединяемых проводов, мм <sup>2</sup>	50	50
Наличие драгоценных металлов (серебро), г/полюс	$0,6 \div 2,0$	$0,5 \div 1,0$
Масса (2/4-полюсные), кг	0,2/0,4	0,2/0,4
Диапазон рабочих температур, °С	$-25 \div +40$	$-25 \div +40$
Гарантийный срок эксплуатации, лет, со дня продажи потребителю	10	10

## Габаритные размеры

ВД1-63 2-полюсный

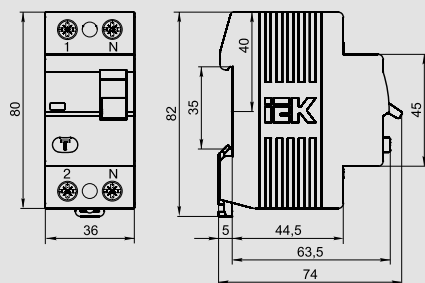

ВД1-63 4-полюсный

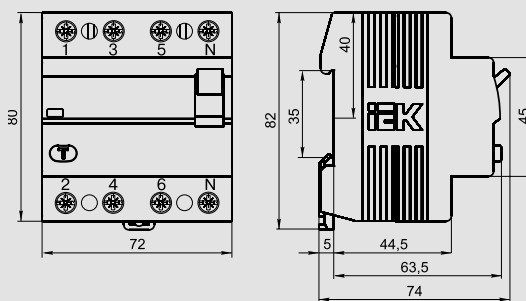

ВД1-63 тип А 2-полюсный

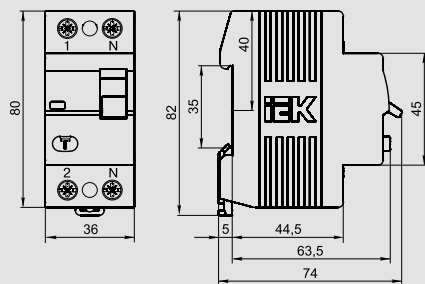

ВД1-63 тип А 4-полюсный

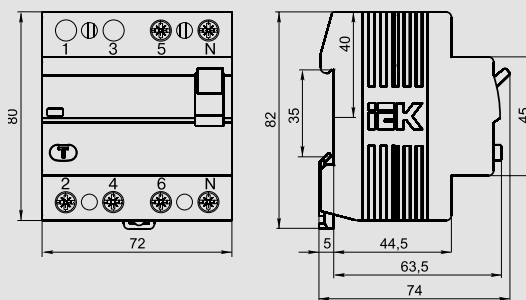



# 1 Выключатели дифференциальные ВД1-63S (селективные УЗО)

Выключатели автоматические, управляемые дифференциальным током, без встроенной защиты от сверхтоков, функционально не зависящие от напряжения сети, бытового или аналогичного применения с выдержкой времени отключения типа ВД1-63S предназначены для автоматического отключения питания в случае возникновения дифференциальных токов утечки в однофазных и трехфазных электрических сетях переменного тока номинальным напряжением до 400 В. ВД1-63S предназначены для установки в низковольтные комплексные устройства ввода и распределения, эксплуатируемые в жилых, общественных и промышленных объектах, а также на строительных площадках. 26 типоразмеров на 7 номинальных токов от 16 до 80 А.



## Преимущества

- Электромеханическая схема с задержкой времени срабатывания.
- Наиболее надежная защита человека при прямом прикосновении к токоведущим частям.
- Не имеет собственного потребления электроэнергии и сохраняет работоспособность при обрыве нулевого проводника.
- Независимый индикатор положения контактов.
- Тестирующая цепь выключателя сохраняет работоспособность в широком диапазоне напряжений: от 110 до 265 В – 2-полюсный, от 200 до 460 В – 4-полюсный.
- Быстрый монтаж с помощью защелки с двойным фиксированным положением.
- Повышенная надежность узла селективности.

## Особенности конструкции

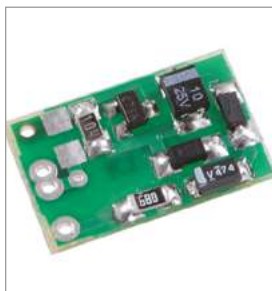

Устройство электромеханического типа со встроенной схемой задержки по времени не имеет собственного потребления электроэнергии и сохраняет работоспособность при обрыве нулевого проводника.



Индикатор состояния главной цепи предоставляет точную информацию о состоянии контактов независимо от положения рукоятки.

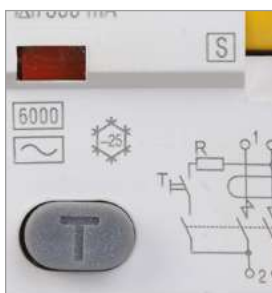

Кнопка «ТЕСТ» для проверки работоспособности устройства и правильности подключения.



Насечки на контактных зажимах снижают тепловые потери и увеличивают механическую прочность соединения.



Широкий диапазон рабочих температур от  $-25$  до  $+40$  °C позволяет использовать выключатель в различных климатических поясах.



Дугогасительные камеры в каждом полюсе обеспечивают более эффективное подавление электрической дуги.



Новая схема узла селективности повышенной надежности: патент № RU 116709.



## Ассортимент



Наименование	Номиналь- ный ток, А	Номиналь- ный дифф. ток, мА	Количество в упаковке, шт.	Артикул
ВД1-63S 2P 25 А 100 мА	25	100	100	MDV12-2-025-100
ВД1-63S 2P 32 А 100 мА	32	100	100	MDV12-2-032-100
ВД1-63S 2P 40 А 100 мА	40	100	100	MDV12-2-040-100
ВД1-63S 2P 50 А 100 мА	50	100	100	MDV12-2-050-100
ВД1-63S 2P 63 А 100 мА	63	100	100	MDV12-2-063-100
ВД1-63S 2P 80 А 100 мА	80	100	100	MDV12-2-080-100
ВД1-63S 2P 25 А 300 мА	25	300	100	MDV12-2-025-300
ВД1-63S 2P 32 А 300 мА	32	300	100	MDV12-2-032-300
ВД1-63S 2P 40 А 300 мА	40	300	100	MDV12-2-040-300
ВД1-63S 2P 50 А 300 мА	50	300	100	MDV12-2-050-300
ВД1-63S 2P 63 А 300 мА	63	300	100	MDV12-2-063-300
ВД1-63S 2P 80 А 300 мА	80	300	100	MDV12-2-080-300



ВД1-63S 4P 25 А 100 мА	25	100	50	MDV12-4-025-100
ВД1-63S 4P 32 А 100 мА	32	100	50	MDV12-4-032-100
ВД1-63S 4P 40 А 100 мА	40	100	50	MDV12-4-040-100
ВД1-63S 4P 50 А 100 мА	50	100	50	MDV12-4-050-100
ВД1-63S 4P 63 А 100 мА	63	100	50	MDV12-4-063-100
ВД1-63S 4P 25 А 300 мА	25	300	50	MDV12-4-025-300
ВД1-63S 4P 32 А 300 мА	32	300	50	MDV12-4-032-300
ВД1-63S 4P 40 А 300 мА	40	300	50	MDV12-4-040-300
ВД1-63S 4P 50 А 300 мА	50	300	50	MDV12-4-050-300
ВД1-63S 4P 63 А 300 мА	63	300	50	MDV12-4-063-300

## Технические характеристики

Соответствует стандартам	ГОСТ Р 51326.1, ГОСТ Р 51326.2, ТУ 3421-034-18461115-2009
Номинальное напряжение частотой 50 Гц, В	230/400
Номинальный ток $I_n$ , А	16; 25; 32; 40; 50; 63; 80
Номинальный отключающий дифференциальный ток $I_{\Delta n}$ , mA	100; 300
Номинальный условный дифференциальный ток короткого замыкания $I_{\Delta c}$ , А	6000
Рабочая характеристика в случае дифференциального тока с составляющей постоянного тока	АС
Время отключения при номинальном дифференциальном токе, с	0,13 ± 0,5
Номинальное импульсное выдерживаемое напряжение, $U_{imp}$ , В	6000
Число полюсов	2/4
Условия эксплуатации	УХЛ4
Степень защиты выключателя	IP20
Электрическая износостойкость, циклов В-О, не менее	4000
Механическая износостойкость, циклов В-О, не менее	10 000
Максимальное сечение присоединяемых проводов, мм <sup>2</sup>	50
Наличие драгоценных металлов (серебро), г/полюс	0,5 ± 1,0
Масса (2/4-полюсные), кг	0,2/0,4
Диапазон температур	-25 ÷ +40
Гарантийный срок эксплуатации, лет, со дня продажи потребителю	10

## Габаритные размеры

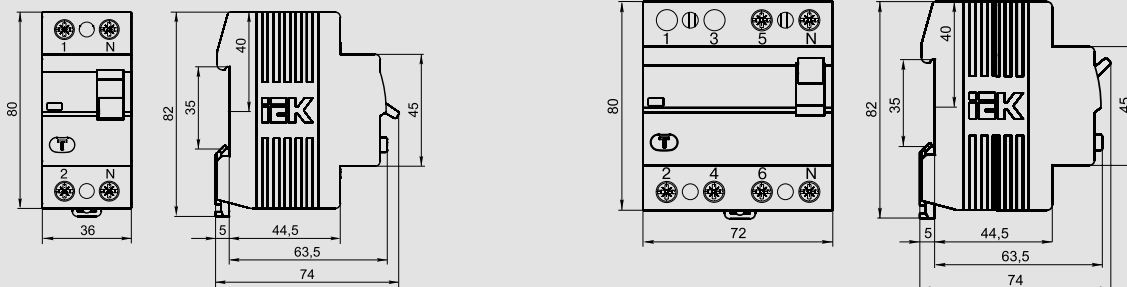

# Автоматы дифференциальные АД12, АД12М, АД14

Быстрodeйствующие защитные выключатели обеспечивают:

- в исполнениях с уставками срабатывания 10, 30 и 100 мА – защиту людей от поражения электрическим током при прямом непреднамеренном прикосновении к токоведущим частям электрооборудования;
- в исполнении с уставкой срабатывания 300 мА – защиту от пожара из-за возгорания изоляции токоведущих частей;
- защиту от перегрузки и короткого замыкания;
- защиту от недопустимого повышения напряжения сети (АД12М).

В изделиях предусмотрена индикация срабатывания от дифференциального тока, а для АД12М также светодиодная индикация включенного состояния. АД12М сохраняет работоспособность при снижении напряжения электрической сети до 50 В.

В качестве коммутационных аппаратов в изделиях использованы выключатели автоматические ВА47-29 новой серии.



## Преимущества

- Усовершенствованная дугогасительная система: патент № RU 139886.
- Возможность одновременного присоединения шиной FORK и гибким проводником для распределения питания цепи через верхние зажимы, а также возможность соединения шиной PIN.
- Увеличенная прочность в зоне присоединения проводников за счет двух дополнительных заклепок и монолитной лицевой панели.
- Наличие индикатора положения контактов.
- Компактная энергоэффективная конструкция: за счет использования дифференциального блока меньших габаритов экономится место в щитовом оборудовании.

- Напайка из серебросодержащего композита повышает износостойкость контактной группы и снижает переходное сопротивление.
- Новая конструкция АД12/12М/14 позволяет присоединять дополнительные устройства КС47, КСВ47 безвинтовым способом.
- Индикатор срабатывания по дифференциальному току – кнопка «Возврат».
- Светодиодная индикация наличия напряжения на клеммах «Нагрузка» и встроенная защита от длительных (265 В; 0,5 с) перенапряжений сети (АД12М).
- Удобный монтаж/демонтаж без использования инструментов.



## Особенности конструкции

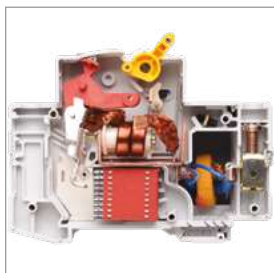

Усовершенствованная дугогасительная система: патент № RU 139886.



Наличие индикатора положения контактов.



Возможность одновременного присоединения шиной FORK и гибким проводником для распределения питания цепи через верхние зажимы, а также возможность соединения шиной PIN.



Напайка из серебросодержащего композита повышает износостойкость контактной группы и снижает переходное сопротивление.



Увеличенная прочность в зоне присоединения проводников за счет двух дополнительных заклепок и монолитной лицевой панели.



Новая конструкция АД12/12М/14 позволяет присоединять дополнительные устройства КС47, КСВ47 безвинтовым способом.



Компактная энергоэффективная конструкция: за счет использования дифференциального блока меньших габаритов экономится место в щитовом оборудовании.

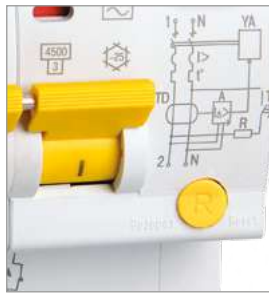

Индикатор срабатывания по дифференциальному току – кнопка «Возврат». Для АД12/14 характеристика «АС», для АД12М – характеристика «А».

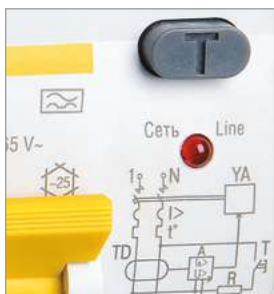

Светодиодная индикация наличия напряжения на клеммах «Нагрузка» и встроенная защита от длительных (265 В; 0,5 с) перенапряжений сети (АД12М).

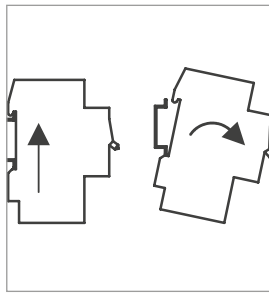

Удобный монтаж/демонтаж без использования инструментов.



## Ассортимент

1

KARAT



Наименование	Ном. ток, А	Ном. откл. дифф. ток, mA	Время-токовая хар-ка	Кол-во в упак., шт. трансп.		Артикул
AD12 2P 6 A 10 mA	6	10	C	5	40	MAD10-2-006-C-010
AD12 2P 10 A 10 mA	10	10	C	5	40	MAD10-2-010-C-010
AD12 2P 16 A 10 mA	16	10	C	5	40	MAD10-2-016-C-010
AD12 2P B16 30 mA	16	30	B	5	40	MAD10-2-016-B-030
AD12 2P B25 30 mA	25	30	B	5	40	MAD10-2-025-B-030
AD12 2P 25 A 10 mA	25	10	C	5	40	MAD10-2-025-C-010
AD12 2P 32 A 10 mA	32	10	C	5	40	MAD10-2-032-C-010
AD12 2p 40 A 10 mA	40	10	C	4	32	MAD10-2-040-C-010
AD12 2P 10 A 30 mA	10	30	C	5	40	MAD10-2-010-C-030
AD12 2P 16 A 30 mA	16	30	C	5	40	MAD10-2-016-C-030
AD12 2P 20 A 30 mA	20	30	C	5	40	MAD10-2-020-C-030
AD12 2P 25 A 30 mA	25	30	C	5	40	MAD10-2-025-C-030
AD12 2P 32 A 30 mA	32	30	C	5	40	MAD10-2-032-C-030
AD12 2P 40 A 30 mA	40	30	C	4	32	MAD10-2-040-C-030
AD12 2P 50 A 30 mA	50	30	C	4	32	MAD10-2-050-C-030
AD12 2P 63 A 30 mA	63	30	C	4	32	MAD10-2-063-C-030
AD12 2P 10 A 100 mA	10	100	C	5	40	MAD10-2-010-C-100
AD12 2P 16 A 100 mA	16	100	C	5	40	MAD10-2-016-C-100
AD12 2P 25 A 100 mA	25	100	C	5	40	MAD10-2-025-C-100
AD12 2P 32 A 100 mA	32	100	C	5	40	MAD10-2-032-C-100
AD12 2P 40 A 100 mA	40	100	C	4	32	MAD10-2-040-C-100
AD12 2P 50 A 100 mA	50	100	C	4	32	MAD10-2-050-C-100
AD12 2P 63 A 100 mA	63	100	C	4	32	MAD10-2-063-C-100
AD12 2P 25 A 300 mA	25	300	C	5	40	MAD10-2-025-C-300
AD12 2p 40 A 300 mA	40	300	C	4	32	MAD10-2-040-C-300
AD12 2P 50 A 300 mA	50	300	C	4	32	MAD10-2-050-C-300
AD12 2P 63 A 300 mA	63	300	C	4	32	MAD10-2-063-C-300



AD14 4P 6 A 10 mA	6	10	C	3	24	MAD10-4-006-C-010
AD14 4P 10 A 10 mA	10	10	C	3	24	MAD10-4-010-C-010
AD14 4P 16 A 10 mA	16	10	C	3	24	MAD10-4-016-C-010
AD14 4P 10 A 30 mA	10	30	C	3	24	MAD10-4-010-C-030
AD14 4P 16 A 30 mA	16	30	C	3	24	MAD10-4-016-C-030
AD14 4P 25 A 30 mA	25	30	C	3	24	MAD10-4-025-C-030
AD14 4P 32 A 30 mA	32	30	C	3	24	MAD10-4-032-C-030
AD14 4P 40 A 30 mA	40	30	C	3	24	MAD10-4-040-C-030
AD14 4P 50 A 30 mA	50	30	C	3	24	MAD10-4-050-C-030
AD14 4P 63 A 30 mA	63	30	C	3	24	MAD10-4-063-C-030
AD14 4P 16 A 100 mA	16	100	C	3	24	MAD10-4-016-C-100
AD14 4P 25 A 100 mA	25	100	C	3	24	MAD10-4-025-C-100
AD14 4P 32 A 100 mA	32	100	C	3	24	MAD10-4-032-C-100
AD14 4P 40 A 100 mA	40	100	C	3	24	MAD10-4-040-C-100
AD14 4P 50 A 100 mA	50	100	C	3	24	MAD10-4-050-C-100
AD14 4P 63 A 100 mA	63	100	C	3	24	MAD10-4-063-C-100
AD14 4P 16 A 300 mA	16	300	C	3	24	MAD10-4-016-C-300
AD14 4P 25 A 300 mA	25	300	C	3	24	MAD10-4-025-C-300
AD14 4P 32 A 300 mA	32	300	C	3	24	MAD10-4-032-C-300
AD14 4P 40 A 300 mA	40	300	C	3	24	MAD10-4-040-C-300
AD14 4P 50 A 300 mA	50	300	C	3	24	MAD10-4-050-C-300
AD14 4P 63 A 300 mA	63	300	C	3	24	MAD10-4-063-C-300



AD12M 2P B16 30 mA	16	30	B	5	40	MAD12-2-016-B-030
AD12M 2P B25 30 mA	25	30	B	5	40	MAD12-2-025-B-030
AD12M 2P C10 30 mA	10	30	C	5	40	MAD12-2-010-C-030
AD12M 2P C16 30 mA	16	30	C	5	40	MAD12-2-016-C-030
AD12M 2P C20 30 mA	20	30	C	5	40	MAD12-2-020-C-030
AD12M 2P C25 30 mA	25	30	C	5	40	MAD12-2-025-C-030
AD12M 2P C32 30 mA	32	30	C	5	40	MAD12-2-032-C-030
AD12M 2P C40 30 mA	40	30	C	4	32	MAD12-2-040-C-030
AD12M 2P C50 30 mA	50	30	C	4	32	MAD12-2-050-C-030
AD12M 2P C63 30 mA	63	30	C	4	32	MAD12-2-063-C-030

## Технические характеристики

Наименование	АД12	АД12М	АД14
Соответствуют стандартам	ГОСТ Р ГОСТ Р 51327.1		
Номинальное напряжение частотой 50 Гц, В	230		230/400
Номинальный ток $I_n$ , А	6, 10, 16, 20, 25, 32, 40, 50, 63	10, 16, 20, 25, 32, 40, 50, 63	6, 10, 16, 25, 32, 40, 50, 63
Номинальный отключающий дифференциальный ток $I_{\Delta n}$ , mA	10, 30, 100, 300	30	10, 30, 100, 300
Номинальная отключающая способность, А	4500		
Рабочая характеристика при наличии дифференциального тока	АС	А	АС
Характеристика срабатывания от сверхтоков	В,С	В,С	С
Номинальное импульсное выдерживаемое напряжение, $U_{imp}$ , В	4000		
Время отключения при номинальном дифференциальном токе, мс	≤40		
Число полюсов	2		4
Условия эксплуатации	УХЛ4		
Степень защиты выключателя	IP20		
Износостойкость, циклов В-О, не менее	20 000		10 000
Максимальное сечение подключаемых проводников, мм <sup>2</sup>	от 2,5 до 35		
Масса (2/4- полюсные), кг	0,26		0,29
Диапазон рабочих температур, °С	-25 ÷ +40		
Напряжение срабатывания при превышении напряжения сети $U_{откл}$ , В	—	265±10	—
Длительность воздействия напряжения срабатывания для отключения, с	0,2 ÷ 0,5		
Гарантийный срок эксплуатации, лет, со дня продажи потребителю	7	7	7

## Габаритные размеры

АД12, АД12М

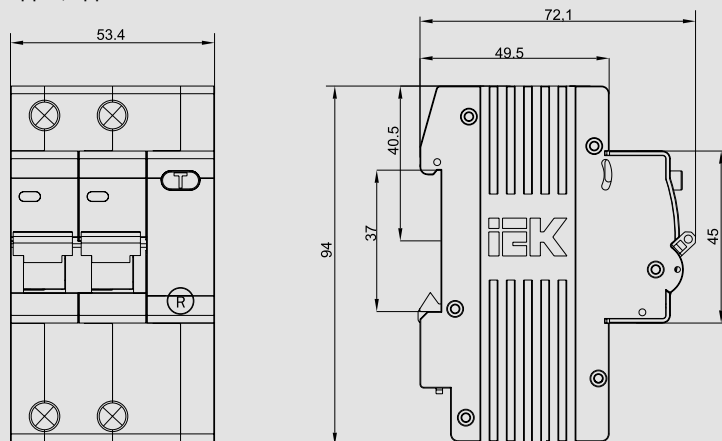

АД14

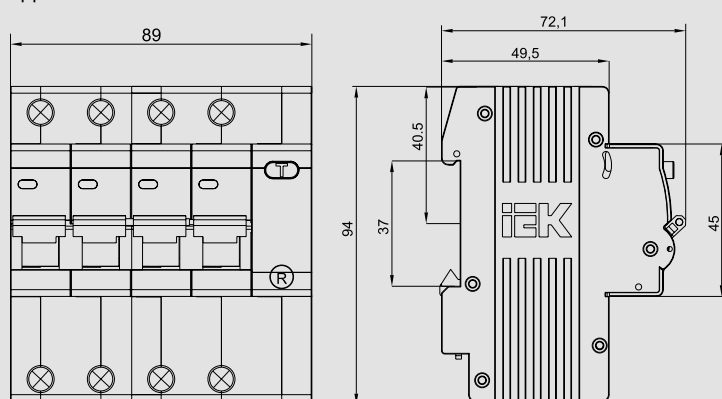

# Автоматы дифференциальные селективные АД12S, АД14S, АД12MS

Селективные дифференциальные автоматы со встроенной защитой от сверхтоков предназначены для построения многоступенчатых (селективных) схем защиты от дифференциального тока.

Быстродействующие защитные выключатели обеспечивают:

- защиту от поражений электрическим током при прямом непреднамеренном прикосновении к токоведущим частям электрооборудования;
- защиту от возгорания изоляции токоведущих частей при возникновении тока утечки;
- защиту от перегрузки и короткого замыкания;
- защиту от недопустимого повышения напряжения сети (АД12MS).

В изделиях предусмотрена индикация срабатывания от дифференциального тока, а для АД12MS также светодиодная индикация включенного состояния.

В качестве коммутационных аппаратов в изделиях использованы выключатели автоматические ВА47-29.



## Преимущества

- Усовершенствованная дугогасительная система: патент на полезную модель № RU 139886.
- Возможность одновременного присоединения шиной FORK и гибким проводником для распределения питания цепи через верхние зажимы, а также возможность соединения шиной PIN.
- Увеличенная прочность корпуса за счет двух дополнительных заклепок и монолитной лицевой панели.
- Наличие индикатора положения контактов.
- Индикатор срабатывания по дифференциальному току – кнопка «Возврат».
- Компактная энергоэффективная конструкция: дифференциальный блок меньших габаритов экономит место в щитовом оборудовании.
- Напайка из серебросодержащего композита повышает износостойкость контактной группы и снижает потери мощности.
- Конструкция АД12S позволяет присоединять дополнительные устройства КС47, КСВ47 безвинтовым способом.
- Удобный монтаж/демонтаж без использования инструментов.
- Светодиодная индикация наличия напряжения на клеммах «нагрузка» и встроенная защита от длительных (265В; 0,5с) перенапряжений сети (АД12MS).

## Особенности конструкции

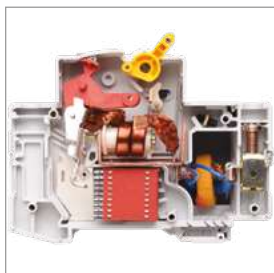

Усовершенствованная дугогасительная система: патент № RU 139886.



Наличие индикатора положения контактов.



Возможность одновременного присоединения шиной FORK и гибким проводником для распределения питания цепи через верхние зажимы, а также возможность соединения шиной PIN.



Напайка из серебросодержащего композита повышает износостойкость контактной группы и снижает потери мощности.



Увеличенная прочность корпуса за счет двух дополнительных заклепок и монолитной лицевой панели.



Конструкция AD12S позволяет присоединять дополнительные устройства КС47, КСВ47 безвинтовым способом.



Компактная энергоэффективная конструкция: за счет использования дифференциального блока меньших габаритов экономится место в щитовом оборудовании.



Индикатор срабатывания по дифференциальному току – кнопка «Возврат».

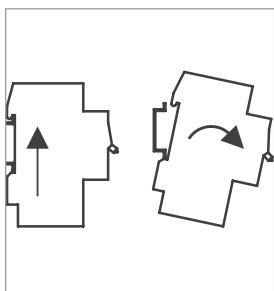

Удобный монтаж/демонтаж без использования инструментов.

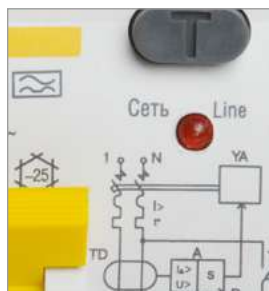

Светодиодная индикация наличия напряжения на клеммах «Нагрузка» и встроенная защита от длительных (265 В, 0,5 с) перенапряжений сети (AD12MS).





### Ассортимент



Наименование	Ном. ток, А	Ном. откл. диф. ток, мА	Время-токовая хар-ка	Кол-во в упак., шт. групп.	шт. трансп.	Артикул
Диф.автомат АД12S 2P 20А 100мА	20	100	C	5	40	MAD13-2-020-C-100
Диф.автомат АД12S 2P 20А 300мА	20	300	C	5	40	MAD13-2-020-C-300
Диф.автомат АД12S 2P 25А 100мА	25	100	C	5	40	MAD13-2-025-C-100
Диф.автомат АД12S 2P 25А 300мА	25	300	C	5	40	MAD13-2-025-C-300
Диф.автомат АД12S 2P 32А 100мА	32	100	C	5	40	MAD13-2-032-C-100
Диф.автомат АД12S 2P 32А 300мА	32	300	C	5	40	MAD13-2-032-C-300
Диф.автомат АД12S 2P 40А 100мА	40	100	C	5	40	MAD13-2-040-C-100
Диф.автомат АД12S 2P 40А 300мА	40	300	C	5	40	MAD13-2-040-C-300
Диф.автомат АД12S 2P 50А 100мА	50	100	C	5	40	MAD13-2-050-C-100
Диф.автомат АД12S 2P 50А 300мА	50	300	C	5	40	MAD13-2-050-C-300
Диф.автомат АД12S 2P 63А 100мА	63	100	C	5	40	MAD13-2-063-C-100
Диф.автомат АД12S 2P 63А 300мА	63	300	C	5	40	MAD13-2-063-C-300



Диф.автомат АД12MS 2P 20А 100мА	20	100	C	5	40	MAD123-2-020-C-100
Диф.автомат АД12MS 2P 20А 300мА	20	300	C	5	40	MAD123-2-020-C-300
Диф.автомат АД12MS 2P 25А 100мА	25	100	C	5	40	MAD123-2-025-C-100
Диф.автомат АД12MS 2P 25А 300мА	25	300	C	5	40	MAD123-2-025-C-300
Диф.автомат АД12MS 2P 32А 100мА	32	100	C	5	40	MAD123-2-032-C-100
Диф.автомат АД12MS 2P 32А 300мА	32	300	C	5	40	MAD123-2-032-C-300
Диф.автомат АД12MS 2P 40А 100мА	40	100	C	5	40	MAD123-2-040-C-100
Диф.автомат АД12MS 2P 40А 300мА	40	300	C	5	40	MAD123-2-040-C-300
Диф.автомат АД12MS 2P 50А 100мА	50	100	C	5	40	MAD123-2-050-C-100
Диф.автомат АД12MS 2P 50А 300мА	50	300	C	5	40	MAD123-2-050-C-300
Диф.автомат АД12MS 2P 63А 100мА	63	100	C	5	40	MAD123-2-063-C-100
Диф.автомат АД12MS 2P 63А 300мА	63	300	C	5	40	MAD123-2-063-C-300



Диф.автомат АД14S 4P 20А 100мА	20	100	C	3	24	MAD13-4-020-C-100
Диф.автомат АД14S 4P 20А 300мА	20	300	C	3	24	MAD13-4-020-C-300
Диф.автомат АД14S 4P 25А 100мА	25	100	C	3	24	MAD13-4-025-C-100
Диф.автомат АД14S 4P 25А 300мА	25	300	C	3	24	MAD13-4-025-C-300
Диф.автомат АД14S 4P 32А 100мА	32	100	C	3	24	MAD13-4-032-C-100
Диф.автомат АД14S 4P 32А 300мА	32	300	C	3	24	MAD13-4-032-C-300
Диф.автомат АД14S 4P 40А 100мА	40	100	C	3	24	MAD13-4-040-C-100
Диф.автомат АД14S 4P 40А 300мА	40	300	C	3	24	MAD13-4-040-C-300
Диф.автомат АД14S 4P 50А 100мА	50	100	C	3	24	MAD13-4-050-C-100
Диф.автомат АД14S 4P 50А 300мА	50	300	C	3	24	MAD13-4-050-C-300
Диф.автомат АД14S 4P 63А 100мА	63	100	C	3	24	MAD13-4-063-C-100
Диф.автомат АД14S 4P 63А 300мА	63	300	C	3	24	MAD13-4-063-C-300

## Технические характеристики

Наименование	АД12S	АД12MS	АД14S
Соответствуют стандартам	ГОСТ Р 31225.2.2, ГОСТ Р 61009-1, ГОСТ Р 51329		
Номинальное напряжение частотой 50 Гц, В	230	230	230/400
Номинальный ток $I_n$ , А	20, 25, 32, 40, 50, 63	20, 25, 32, 40, 50, 63	20, 25, 32, 40, 50, 63
Номинальный отключающий дифференциальный ток $I_{\Delta n}$ , mA	100, 300	100, 300	100, 300
Номинальная отключающая способность, А	4500	4500	4500
Рабочая характеристика при наличии дифференциального тока	АС	A	АС
Характеристика срабатывания электромагнитного расцепителя	C	C	C
Номинальное импульсное выдерживаемое напряжение, $U_{imp}$ , В	4000	4000	4000
Максимальное время отключения / минимальное время неотключения, с	0,5 / 0,13	0,5 / 0,13	0,5 / 0,13
Число полюсов	2	2	4
Условия эксплуатации	УХЛ4	УХЛ4	УХЛ4
Степень защиты выключателя	IP20	IP20	IP20
Износостойкость, циклов В-О, не менее	20 000	20 000	20 000
Максимальное сечение подключаемых проводников, мм <sup>2</sup>	до 25	до 25	до 25
Масса (2/4-полюсные), кг	0,26	0,26	0,29
Напряжение срабатывания при превышении напряжения сети $U_{откл}$ , с		265±10	
Гарантийный срок эксплуатации, лет, со дня продажи потребителю	7	7	7

## Габаритные размеры

АД12S

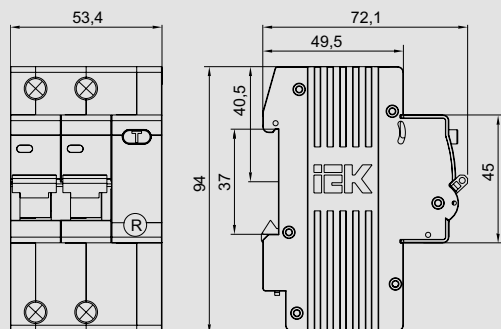

АД14S

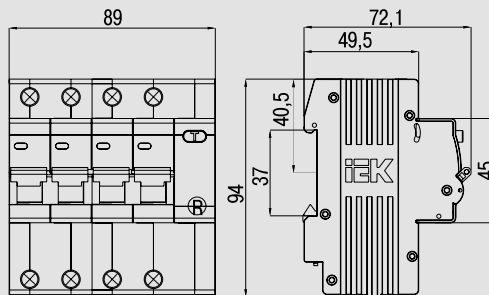

АД12MS

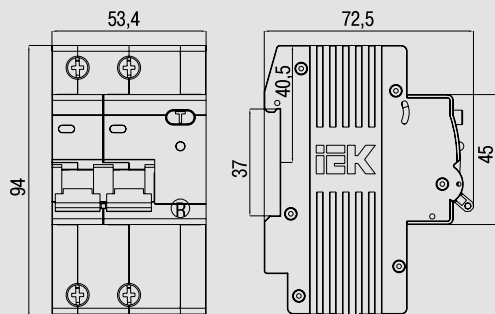

# 1 Автоматические выключатели дифференциального тока АВДТ32 на токи до 63 А

Автоматические выключатели дифференциального тока АВДТ32 предназначены для защиты человека от поражения электрическим током при повреждении изоляции электроустановок, для предотвращения пожаров вследствие протекания токов утечки на землю и для защиты от перегрузки и короткого замыкания.



## Преимущества

- Комбинированная схема с электронным модулем дифференциальной защиты и встроенным выключателем на 6 000А.
- Наиболее надежная защита человека при прямом прикосновении к токоведущим частям.
- Независимый индикатор положения контактов.
- Широкий диапазон рабочих температур от  $-25$  до  $+40$  °С.
- Быстрый монтаж с помощью защелки с двойным фиксированным положением (для АВДТ32 на токи до 40 А).
- Быстрый монтаж/демонтаж без использования инструментов (для АВДТ32 на токи 50 и 63 А).
- Энергоэффективная конструкция (для АВДТ32 на токи 50 и 63 А).
- Насечки на контактных зажимах снижают тепловые потери и увеличивают механическую устойчивость соединения.
- Наличие кнопки «ТЕСТ» для проверки работоспособности устройства и правильности подключения.
- Габариты АВДТ соответствуют двухмодульному исполнению за счет размещения элементов конструкции.
- Увеличенная способность 6 кА позволяет устанавливать АВДТ в качестве вводных автоматов защиты.

## Особенности конструкции

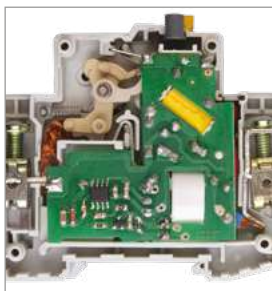

Комбинированная схема с электронным модулем дифференциальной защиты, варистором класса D и встроенным выключателем на 6 000А обеспечивает 4 вида защиты: от дифференциального тока (тока утечки); короткого замыкания; перегрузки; импульсных перенапряжений.

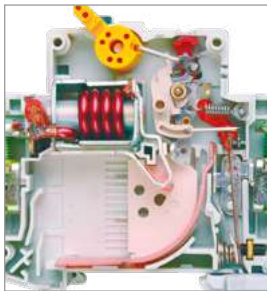

Помехоустойчивая схема, исключающая ложное срабатывание: патент № RU 124453.



Возможность одновременного присоединения шины FORK и гибким проводником для распределения питания цепи через верхние зажимы, а также возможность соединения шиной PIN.



Напайка из серебросодержащего композита повышает износостойкость контактной группы и снижает переходное сопротивление.



Индикатор состояния главной цепи предоставляет точную информацию о состоянии контактов независимо от положения рукоятки.

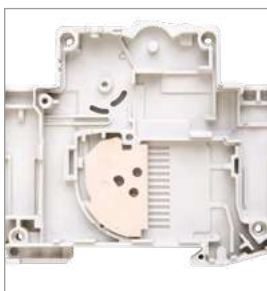

Дополнительная защита от прогорания корпуса аппарата из-за дуги и отвод тепла за счет антипрогарной пластины.



Широкий диапазон рабочих температур от  $-25$  до  $+40$  °C позволяет использовать выключатель в различных климатических поясах.

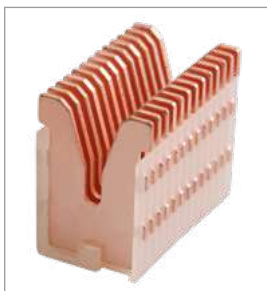

Дугогасительная камера из 13 стальных пластин для эффективного гашения дуги.



Быстрый монтаж, дополнительная надёжность крепления на DIN-рейке с помощью защелки с двойным фиксированным положением.

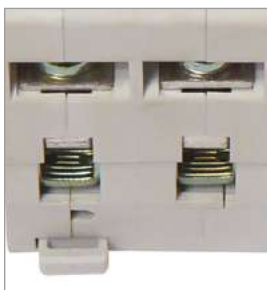

Насечки на контактных зажимах снижают тепловые потери и увеличивают механическую устойчивость соединения.



## Ассортимент



Наименование	Номинальный ток, А	Номинальный отключающий дифф. ток, mA	Количество в упаковке, шт.		Артикул
			групповой	транспортной	
АВДТ32 В16	16	10	6	60	MAD22-5-016-B-10
АВДТ32 В25	25	10	6	60	MAD22-5-025-B-10
АВДТ32 С6	6	30	6	60	MAD22-5-006-C-30
АВДТ32 С10	10	30	6	60	MAD22-5-010-C-30
АВДТ32 С16	16	30	6	60	MAD22-5-016-C-30
АВДТ32 С20	20	30	6	60	MAD22-5-020-C-30
АВДТ32 С25	25	30	6	60	MAD22-5-025-C-30
АВДТ32 С32	32	30	6	60	MAD22-5-032-C-30
АВДТ32 С40	40	30	6	60	MAD22-5-040-C-30
АВДТ32 С40	40	100	6	60	MAD22-5-040-C-100
АВДТ32 С50	50	100	6	60	MAD22-5-050-C-100
АВДТ32 С63	63	100	6	60	MAD22-5-063-C-100



# Автоматические выключатели дифференциального тока АВДТ34 на токи 6–63 А

Автоматические выключатели дифференциального тока АВДТ34 предназначены для защиты человека от поражения электрическим током при повреждении изоляции электроустановок, для предотвращения пожаров вследствие протекания токов утечки на землю и для защиты от перегрузки и короткого замыкания в сетях переменного тока напряжением 400 В и частотой 50 Гц.

АВДТ34 со встроенной защитой от сверхтоков реагируют не только на синусоидальные переменные дифференциальные токи, но и на пульсирующие постоянные дифференциальные токи. Источником пульсирующего тока являются, например, стиральные машины с регуляторами скорости, регулируемые источники света, телевизоры, видеомагнитофоны, персональные компьютеры и др.

АВДТ34 выпускаются в четырехполюсном исполнении на номинальные токи 6, 10, 16, 20, 25, 32, 40, 50, 63 А и номинальные отключающие дифференциальные токи 10, 30, 100, 300 мА.

KARAT



## Преимущества

- Компактная конструкция автоматического выключателя, управляемого дифференциальным током, со встроенной защитой от сверхтоков.
- Номинальный условный ток короткого замыкания 6000 А позволяет устанавливать автоматические выключатели дифференциального тока АВДТ34 в качестве вводных автоматов защиты.
- Широкий ассортимент номинальных токов (6, 10, 16, 20, 25, 32, 40, 50, 63 А) и номинальных отключающих дифференциальных токов (10, 30, 100, 300 мА).
- Высокая электрическая износостойкость – не менее 6000 включений.
- Эргономичная кнопка «ТЕСТ» для проверки работоспособности устройства и правильности подключения.
- Рабочая характеристика при наличии дифференциального тока – тип А – обеспечивает универсальную защиту от поражения током при случайном непреднамеренном прикосновении к проводнику и защиту от токов утечек.
- Главные контакты четырехполюсного автоматического выключателя дифференциального тока АВДТ34 сконструированы так, что нейтральный контакт замыкается раньше и отключается позже, что позволяет избежать перекоса фаз напряжения нагрузки аналогично «обрыву нуля» в сети.



Особенности конструкции



Помехоустойчивая схема, исключающая ложное срабатывание: патент № RU 124453.



Возможность одновременного присоединения шиной FORK и гибким проводником для распределения питания цепи через верхние зажимы, а также возможность соединения шиной PIN.

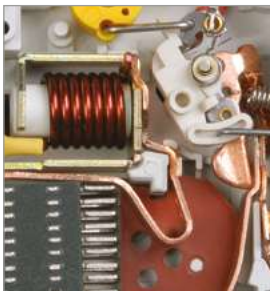

Механизм свободного расцепления новой конструкции, который обеспечивает быстрый разрыв главных контактов.



Расширение линейки АВДТ34 на токи 40, 50, 63 А с уставкой в 30, 100, 300 мА.

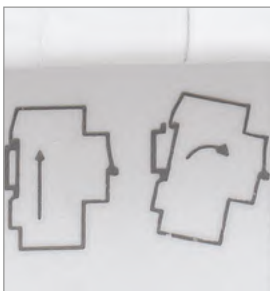

Конструкция АВДТ34 обеспечивает быстрый монтаж/демонтаж без использования инструментов и дополнительную надежность крепления на DIN-рейке.



Эргономичная кнопка «ТЕСТ» для проверки работоспособности устройства и правильности подключения.



Напайка из серебросодержащего композита повышает износостойкость контактной группы и снижает переходное сопротивление.



Насечки на контактных зажимах снижают тепловые потери и увеличивают механическую устойчивость соединения.

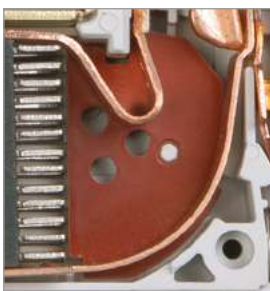

Дугоотводящая пластина подвижного контакта выполнена в виде гладкой кривой, что значительно облегчает затягивание дуги в дугогасительную камеру.

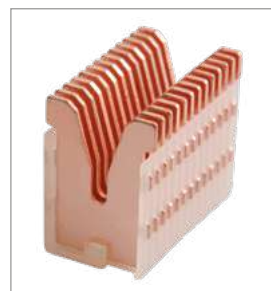

Дугогасительная камера из 13 стальных пластин для эффективного гашения дуги.

## Ассортимент



Наименование	Номинальный ток, А	Номинальный отключающий дифф. ток, мА	Количество в упаковке, шт.		Артикул
			групповой	транспортной	
АВДТ34 С6 10 мА	6	10	3	30	MAD22-6-006-C-10
АВДТ34 С10 10 мА	10		3	30	MAD22-6-010-C-10
АВДТ34 С16 10 мА	16		3	30	MAD22-6-016-C-10
АВДТ34 С10 30 мА	10	30	3	30	MAD22-6-010-C-30
АВДТ34 С16 30 мА	16		3	30	MAD22-6-016-C-30
АВДТ34 С20 30 мА	20		3	30	MAD22-6-020-C-30
АВДТ34 С25 30 мА	25		3	30	MAD22-6-025-C-30
АВДТ34 С32 20 мА	20		3	30	MAD22-6-020-C-30
АВДТ34 С32 30 мА	32		3	30	MAD22-6-032-C-30
АВДТ34 С16 100 мА	16	100	3	30	MAD22-6-016-C-100
АВДТ34 С25 100 мА	25		3	30	MAD22-6-025-C-100
АВДТ34 С32 100 мА	32		3	30	MAD22-6-032-C-100
АВДТ34 С16 300 мА	16	300	3	30	MAD22-6-016-C-300
АВДТ34 С25 300 мА	25		3	30	MAD22-6-025-C-300
АВДТ34 С40 30 мА	40	30	3	30	MAD22-6-040-C-30
АВДТ34 С50 30 мА	50		3	30	MAD22-6-050-C-30
АВДТ34 С63 30 мА	63		3	30	MAD22-6-063-C-30
АВДТ34 С40 100 мА	40	100	3	30	MAD22-6-040-C-100
АВДТ34 С50 100 мА	50		3	30	MAD22-6-050-C-100
АВДТ34 С63 100 мА	63		3	30	MAD22-6-063-C-100
АВДТ34 С40 300 мА	40	300	3	30	MAD22-6-040-C-300
АВДТ34 С50 300 мА	50		3	30	MAD22-6-050-C-300
АВДТ34 С63 300 мА	63		3	30	MAD22-6-063-C-300



## Технические характеристики

Наименование параметра	АВДТ32 (6–63 А)	АВДТ34 (6–63 А)	АВДТ32М
Число полюсов	1P+N	3P+N	1P+N
Наличие защиты от сверхтоков	В фазном полюсе	В каждом фазном полюсе	В фазном полюсе
Номинальное рабочее напряжение $U_e$ , В	230	400	230
Диапазон рабочих напряжений $U$ , В	50 ÷ 265	50 ÷ 460	–
Номинальная частота сети, Гц	50	50	50
Номинальный ток $I_n$ , А	6; 10; 16; 20; 25; 32; 40; 50; 63	6; 10; 16; 20; 25; 32; 40; 50; 63	6; 10; 16; 20; 25; 32
Номинальный отключающий дифференциальный ток (уставка) $I_{\Delta n}$ , mA	10; 30; 100	10; 30; 100, 300	0,01; 0,03; 0,1
Номинальный не отключающий дифференциальный ток $I_{\Delta n0}$ , А	0,5 $I_{\Delta n}$	0,5 $I_{\Delta n}$	0,5 $I_{\Delta n}$
Номинальная наибольшая коммутационная способность $I_{cm}$ , А	6000	6000	4500
Рабочая характеристика в случае дифференциального тока с составляющей постоянного тока, тип	A	A	AC
Характеристика срабатывания от сверхтоков, тип	B, C	C	B, C
Номинальное импульсное выдерживаемое напряжение, $U_{imp}$ , В	4000	4000	4000
Механическая износостойкость, циклов В-0, не менее	10 000	10 000	15000
Электрическая износостойкость, циклов В-0, не менее	6000	6000	6000
Максимальное сечение провода, присоединяемого к зажимам, мм <sup>2</sup>	25	25	не более 6
Наличие драг. металлов: серебро, г/полюс	0,8	0,8	–
Масса, кг	0,25	0,4	не более 0,19
Степень защиты по ГОСТ 14254 (МЭК 529)	IP20	IP20	IP20
Климатическое исполнение и категория размещения по ГОСТ 15150	УХЛ4	УХЛ4	УХЛ4
Гарантийный срок эксплуатации, лет, со дня продажи потребителю	7	7	7

## Габаритные размеры

АВДТ32  $I_n < 40$  А

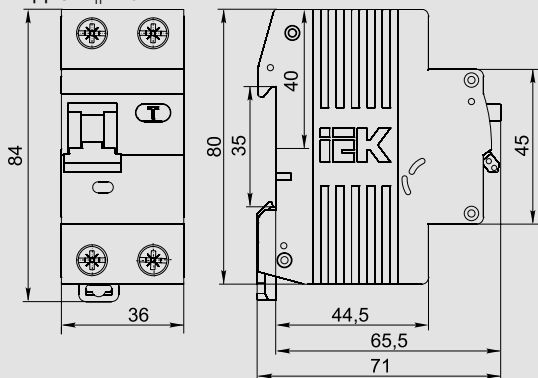

АВДТ32М

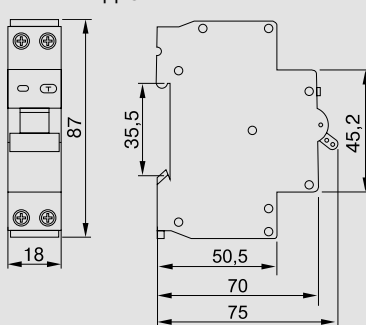

АВДТ32  $I_n = 50, 63$  А

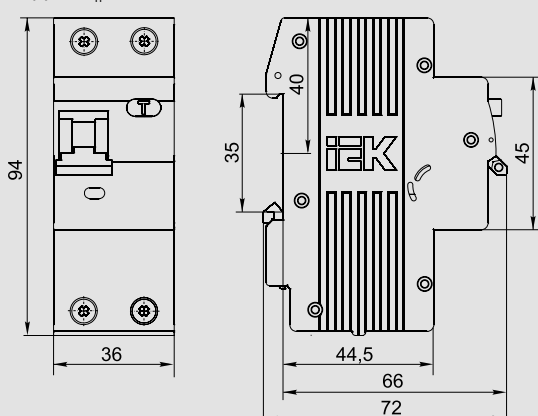

АВДТ34

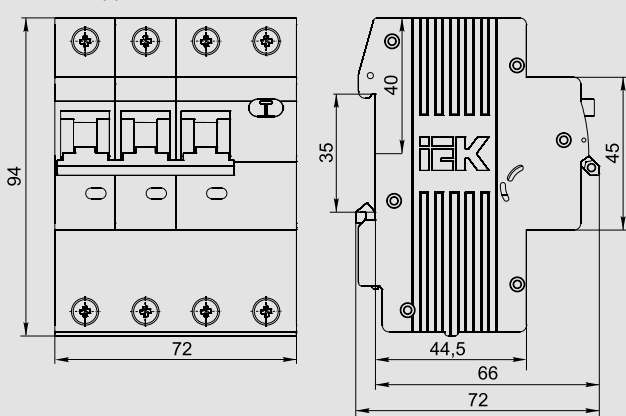

# Автоматические выключатели дифференциального тока АВДТ32М

Автоматические выключатели дифференциального тока АВДТ32М для однофазных сетей в одномодульном исполнении (18 мм) предназначены для защиты человека от поражения электрическим током при повреждении изоляции электроустановок, а также для защиты от перегрузки и короткого замыкания в сетях переменного тока напряжением 230 В и частотой 50 Гц; по своим характеристикам соответствуют ГОСТ Р 51327.2.2 и ГОСТ Р 31225.2.2



KARAT

1

KARAT

## Преимущества

- Габариты АВДТ32М соответствуют одномодульному исполнению – экономия места в щите.
- Наиболее надежная защита человека при прямом прикосновении к токоведущим частям.
- 9 заклепок – более прочный корпус.
- Наличие кнопки «ТЕСТ» для проверки работоспособности устройства и правильности подключения.

## Особенности конструкции



Одномодульное исполнение (18 мм) – экономия места в щите.



Защелка с двойным фиксированным положением для удобства монтажа.



Напайка из серебросодержащего композита повышает износостойкость контактной группы и снижает переходное сопротивление.



Кнопка «ТЕСТ» для проверки работоспособности устройства и правильности подключения.



Широкий диапазон рабочих температур от –25 до +40 °С позволяет использовать выключатель в различных климатических зонах.

## Ассортимент



Наименование	Номинальный ток, А	Номинальный отключающий дифф. ток, mA	Количество в упаковке, шт. групповой	Количество в упаковке, шт. транспортной	Артикул
АВДТ32М В10 30mA	10	30	10	100	MAD32-5-010-B-30
АВДТ32М В16 30mA	16	30	10	100	MAD32-5-016-B-30
АВДТ32М В6 10mA	6	10	10	100	MAD32-5-006-B-10
АВДТ32М С10 10mA	10	10	10	100	MAD32-5-010-C-10
АВДТ32М С10 30mA	10	30	10	100	MAD32-5-010-C-30
АВДТ32М С16 10mA	16	10	10	100	MAD32-5-016-C-10
АВДТ32М С16 30mA	16	30	10	100	MAD32-5-016-C-30
АВДТ32М С20 10mA	20	10	10	100	MAD32-5-020-C-10
АВДТ32М С20 30mA	20	30	10	100	MAD32-5-020-C-30
АВДТ32М С25 100mA	25	100	10	100	MAD32-5-025-C-100
АВДТ32М С25 10mA	25	10	10	100	MAD32-5-025-C-10
АВДТ32М С25 30mA	25	30	10	100	MAD32-5-025-C-30
АВДТ32М С32 100mA	32	100	10	100	MAD32-5-032-C-100
АВДТ32М С32 10mA	32	10	10	100	MAD32-5-032-C-10
АВДТ32М С32 30mA	32	30	10	100	MAD32-5-032-C-30
АВДТ32М С6 10mA	6	10	10	100	MAD32-5-006-C-10
АВДТ32М С6 30mA	6	30	10	100	MAD32-5-006-C-30

# Автоматические выключатели дифференциального тока АВДТ32ЕМ

НОВИНКА

1

Автоматические выключатели дифференциального тока АВДТ32ЕМ сочетают функции автоматического выключателя и электромеханического УЗО типа А. Отключают защищаемый участок сети при обнаружении тока утечки на землю или сверхтока. Устройства реагируют как на синусоидальный переменный дифференциальный ток, так и на пульсирующий постоянный дифференциальный ток (тип А), что позволяет применять его в зданиях и жилых помещениях, насыщенных бытовой техникой. Не имеют собственного потребления электроэнергии.

KARAT



## Преимущества

- Не зависят от напряжения питания, сохраняют работоспособность при обрыве нулевого проводника
- Наиболее надежная защита человека при прямом прикосновении к токоведущим частям.
- Независимый индикатор положения контактов.
- Насечки на контактных зажимах снижают тепловые потери и увеличивают механическую устойчивость соединения.
- Наличие кнопки «ТЕСТ» для проверки работоспособности устройства и правильности подключения.
- Увеличенная способность 6 кА позволяет устанавливать АВДТ в качестве вводных автоматов защиты.



## Особенности конструкции

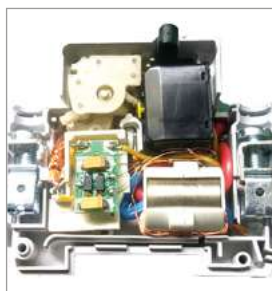

Защита от импульсного перенапряжения.



Возможность подключения сети и нагрузки, как сверху, так и снизу.



Компактная конструкция – 2 модуля.



Кнопка ТЕСТ для проверки работоспособности и правильности подключения.

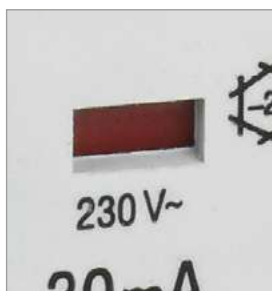

Индикатор состояния контактов механически связан с системой рычагов устройства.



Насечки на контактных зажимах увеличивают механическую устойчивость соединения.

## Ассортимент



Наименование	Номинальный ток, А	Номинальный отключающий дифференциальный ток, мА	Характеристика автоматического выключателя	Артикул
АВДТЗ2ЕМЕМ В16	16	10	В	MVD14-1-016-B-010
АВДТЗ2ЕМЕМ В25	25	10	В	MVD14-1-025-B-010
АВДТЗ2ЕМЕМ С6	6	30	В	MVD14-1-006-B-030
АВДТЗ2ЕМЕМ С10	10	30	В	MVD14-1-010-B-030
АВДТЗ2ЕМЕМ С6	6	30	С	MVD14-1-006-C-030
АВДТЗ2ЕМЕМ С10	10	30	С	MVD14-1-010-C-030
АВДТЗ2ЕМЕМ С16	16	30	С	MVD14-1-016-C-030
АВДТЗ2ЕМЕМ С20	20	30	С	MVD14-1-020-C-030
АВДТЗ2ЕМЕМ С25	25	30	С	MVD14-1-025-C-030
АВДТЗ2ЕМЕМ С32	32	30	С	MVD14-1-032-C-030
АВДТЗ2ЕМЕМ С40	40	30	С	MVD14-1-040-C-030
АВДТЗ2ЕМЕМ С32	32	100	С	MVD14-1-032-C-100
АВДТЗ2ЕМЕМ С40	40	100	С	MVD14-1-040-C-100
АВДТЗ2ЕМЕМ С50	50	100	С	MVD14-1-050-C-100
АВДТЗ2ЕМЕМ С63	63	100	С	MVD14-1-063-C-100



## Технические характеристики

Номинальное напряжение частотой 50 Гц, В	230
Номинальный ток $I_n$ , А	6; 10; 16; 20; 25; 32; 40; 50; 63
Характеристики срабатывания электромагнитного расцепителя	B, C
Число полюсов	1P+N
Номинальный отключающий дифференциальный ток $I_{Dn}$ , mA	10; 30; 100
Номинальная отключающая способность, А	6000
Рабочая характеристика при наличии дифференциального тока, тип	A
Износостойкость, циклов В-О, не менее	12 000
Условия эксплуатации	УХЛ3.1
Степень защиты выключателя	IP20
Максимальное сечение присоединяемых проводников, мм <sup>2</sup>	25
Номинальное импульсное выдерживаемое напряжения, В	4000
Гарантийный срок эксплуатации, лет, со дня продажи потребителю	7

## Габаритные размеры

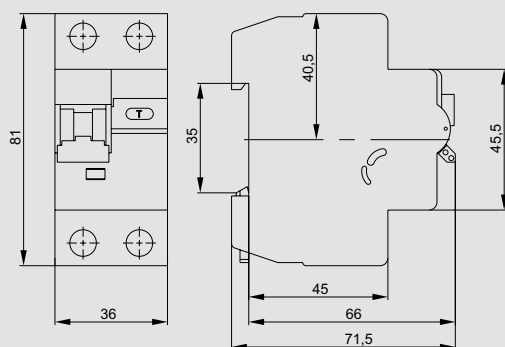

# 1 Дополнительные модульные устройства

НОВИНКА

## Устройство защиты от дугового пробоя (УЗДП)

Устройство защиты от дугового пробоя (УЗДП) – инновационное устройство, предназначенное для автоматизированного предупреждения пожара от опасного искрения в электрических сетях и электроустановках, подключенных к питающей электросети.

УЗДП является третьим этапом защиты от пожара после автоматических выключателей ВА, УЗО и АВДТ. Устройство способно обнаруживать неисправности, связанные с дугой короткого замыкания, и вовремя отключать линии, в которых выявлено искрение. Идеально для использования в офисных, промышленных и общественных сетях с большими нагрузками.



Наименование	Номинальный ток, А	Артикул
Устройство защиты от дугового пробоя УЗДП63-1 16А	16	MDP10-16
Устройство защиты от дугового пробоя УЗДП63-1 25А	25	MDP10-25
Устройство защиты от дугового пробоя УЗДП63-1 32А	32	MDP10-32
Устройство защиты от дугового пробоя УЗДП63-1 40А	40	MDP10-40
Устройство защиты от дугового пробоя УЗДП63-1 63А	63	MDP10-63

### Преимущества

- Инновационная разработка.
- Защита от пожароопасного искрения.
- Защита от перенапряжения.
- Защита от возгораний в электросетях.
- В комплект входит имитатор искрения для проверки зоны функционирования устройства и его дополнительного тестирования.
- Самотестирование с реальным воспроизведением признаков искрения гарантирует проверку всех цепей распознавания и регистрации сигналов УЗДП
- Компактное исполнение для установки в электрощит.
- Ввод снизу обеспечен конструкцией изделия, а также обеспечивает удобство при подключении после вводного автомата.

## Особенности конструкции

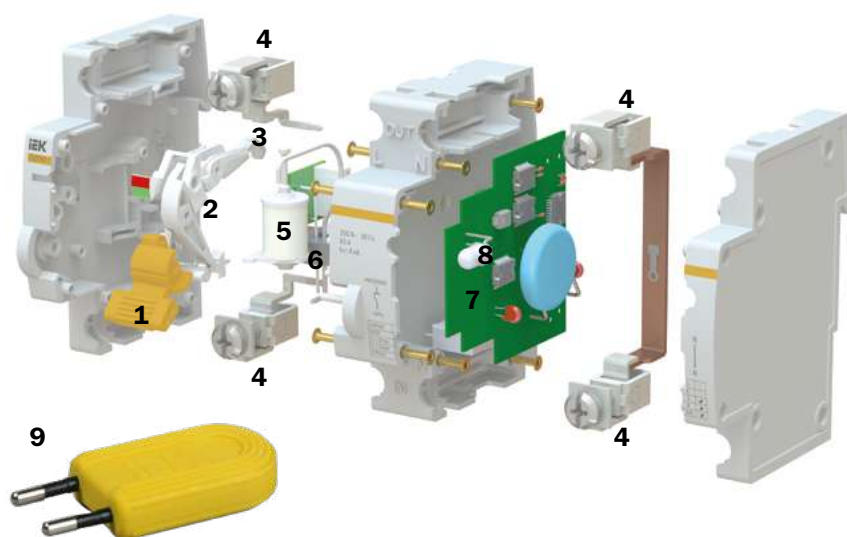

- 1 – Рукоятка управления ВКЛ/ВЫКЛ
- 2 – Механизм свободного расцепления
- 3 – Главные контакты (подвижный и неподвижный)
- 4 – Клеммные зажимы
- 5 – Электромагнитный расцепитель
- 6 – Датчик тока
- 7 – Блок обнаружения дугового пробоя (БОДП)
- 8 – Световой индикатор состояния УЗДП
- 9 – Средство контроля

## Технические характеристики

Соответствует стандартам	ГОСТ IEC 62606-2016
Номинальное напряжение частотой 50 Гц, В	230
Номинальный ток In, А	16;25;32;40;63
Порог отключения нагрузки при превышении напряжения сети, Umax, В	275±5
Номинальное импульсное выдерживаемое напряжение, Uimp, В	4000
Степень защиты выключателя	IP 20
Минимальное рабочее напряжение, В	150
Максимальное рабочее напряжение, В	280
Мин значение тока дуги для срабатывания расцепителя, А	2.5 А в течение 1 с
Предельное значение времени отключения изделия при токе дуги, с	0,5
Уровень ограничения напряжения при токе в импульсе 100А, В	1120
Время срабатывания импульсной защиты, нс	25
Потребляемая мощность при номинальном напряжении, Вт	0.50
Макс выдерживаемое напряжение на входе, В	440
Макс условный ток короткого замыкания Inc, А	6000
Сопротивление изоляции, МОм	2
Номинальное напряжение средства контроля, В	230
Подключение к источнику питания	снизу
Гарантийный срок эксплуатации, лет, со дня продажи потребителю	3

## Габаритные размеры

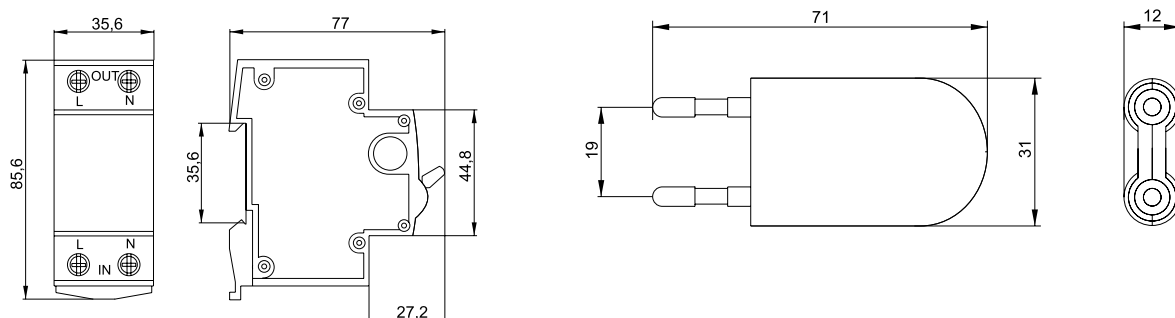

## Выключатели нагрузки ВН-32

Выключатели нагрузки ВН-32 являются коммутационными аппаратами без функции защиты. Функционально ВН-32 представляют собой рубильники с двойным разрывом контактов, что исключает возникновение утечки даже при повышенной влажности окружающей среды.

В исполнениях выключателей на 125 А предусмотрены два параллельно работающих контактных мостика для повышения надежности контактов и ограничения тепловых потерь на контактных переходах.

В выключателях не предусмотрены элементы дугогашения и его нельзя использовать для включения и отключения емкостных и индуктивных нагрузок.



### Преимущества

- Усовершенствованная более широкая рукоятка включения выключателя с увеличенной площадью контакта.
- Насечки на контактных зажимах снижают тепловые потери и увеличивают механическую устойчивость соединения.
- Широкий диапазон рабочих температур от  $-40$  до  $+50$  °С.
- Быстрый монтаж с помощью защелки с двойным фиксированным положением.

## Особенности конструкции



Увеличенная прочность корпуса в зоне присоединения проводников за счет двух дополнительных заклепок и монолитной лицевой панели.



Напайка из серебросодержащего композита повышает износостойкость контактной группы и снижает переходное сопротивление.



Не имеет собственного потребления электроэнергии и является устройством ручного управления.



Насечки на контактных зажимах снижают тепловые потери и увеличивают механическую устойчивость соединения.



Быстрый монтаж и дополнительная надёжность крепления на DIN-рейке с помощью защёлки с двойным фиксированным положением.



Благодаря своей конструкции (двойной разрыв цепи) позволяет практически исключить пробой и перекрытие дугой по изоляции даже при длительной эксплуатации и сильном загрязнении.



Полное соответствие стандарту – положение рукоятки вкл/выкл соответствует состоянию контактов.





## Ассортимент

Наименование	Номинальный ток, А	Число мостиковых контактов	Износостойкость, циклов В-О	Количество изделий в упаковке групповой	Количество изделий в упаковке транспортной	Артикул
 BH-32 1P 20 A	20	1	30 000	12	240	MNV10-1-020
BH-32 1P 25 A	25	1	30 000	12	240	MNV10-1-025
BH-32 1P 32 A	32	1	30 000	12	240	MNV10-1-032
BH-32 1P 40 A	40	1	20 000	12	240	MNV10-1-040
BH-32 1P 63 A	63	2	20 000	12	240	MNV10-1-063
BH-32 1P 100 A	100	2	10 000	12	240	MNV10-1-100
BH-32 1P 125 A	125	2	10 000	12	240	MNV10-1-125
 BH-32 2P 20 A	20	1	30 000	6	120	MNV10-2-020
BH-32 2P 25 A	25	1	30 000	6	120	MNV10-2-025
BH-32 2P 32 A	32	1	30 000	6	120	MNV10-2-032
BH-32 2P 40 A	40	1	20 000	6	120	MNV10-2-040
BH-32 2P 63 A	63	2	20 000	6	120	MNV10-2-063
BH-32 2P 100 A	100	2	10 000	6	120	MNV10-2-100
BH-32 2P 125 A	125	2	10 000	6	120	MNV10-2-125
 BH-32 3P 20 A	20	1	30 000	4	80	MNV10-3-020
BH-32 3P 25 A	25	1	30 000	4	80	MNV10-3-025
BH-32 3P 32 A	32	1	30 000	4	80	MNV10-3-032
BH-32 3P 40 A	40	1	20 000	4	80	MNV10-3-040
BH-32 3P 63 A	63	2	20 000	4	80	MNV10-3-063
BH-32 3P 100 A	100	2	10 000	4	80	MNV10-3-100
BH-32 3P 125 A	125	2	10 000	4	80	MNV10-3-125
 BH-32 4P 20 A	20	1	30 000	3	60	MNV10-4-020
BH-32 4P 25 A	25	1	30 000	3	60	MNV10-4-025
BH-32 4P 32 A	32	1	30 000	3	60	MNV10-4-032
BH-32 4P 40 A	40	1	20 000	3	60	MNV10-4-040
BH-32 4P 63 A	63	2	20 000	3	60	MNV10-4-063
BH-32 4P 100 A	100	2	10 000	3	60	MNV10-4-100
BH-32 4P 125 A	125	2	10 000	3	60	MNV10-4-125

## Технические характеристики

Соответствуют стандартам	ГОСТ Р 50030.3-99, ТУ 02 АГИЕ.642416.020
Номинальное напряжение частотой 50 Гц, В	230/400
Номинальный рабочий ток $I_n$ , А	20; 25; 32; 40; 63; 100; 125
Номинальный кратковременно допустимый ток при $t=1$ с	$15 I_n$
Категория применения	АС 22 В
Номинальное импульсное выдерживаемое напряжение, $U_{imp}$ , В	6000
Число полюсов	1; 2; 3; 4
Условия эксплуатации	УХЛ4
Степень защиты выключателя	IP20
Электрическая износостойкость, циклов В-О, не менее	10 000
Механическая износостойкость, циклов В-О, не менее	20 000
Максимальное сечение присоединяемых проводов, мм <sup>2</sup>	35
Наличие драгоценных металлов (серебро), г/полюс	1,2
Масса одного полюса, не более, кг	0,13
Диапазон рабочих температур, °С	-40 ÷ +50
Гарантийный срок эксплуатации, лет, со дня продажи потребителю	10

## Габаритные размеры

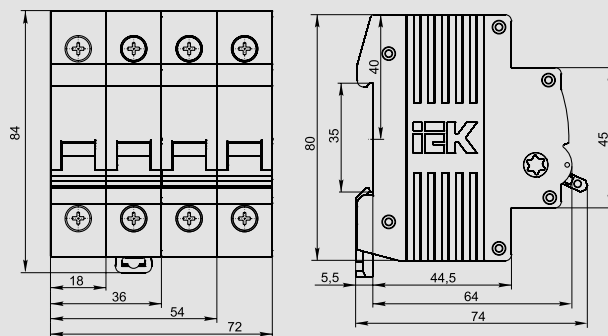

# Контакторы модульные КМ

Контакторы модульные типа КМ IEK® предназначены для применения в сетях переменного тока напряжением до 400 В и частотой 50 Гц и служат для коммутации слабоиндуктивных нагрузок с номинальным током до 63 А.

Применяются для автоматизации и управления различными технологическими процессами, в том числе в системах освещения, кондиционирования, вентиляции и т.д.



## Преимущества

- Широкий ассортимент контакторов с 2 или 4 замыкающими контактами.
- Совместимость размеров с изделиями модульной серии.
- Универсальное питание катушки управления – переменный или постоянный ток (кроме КМ20).
- Наличие визуальной индикации состояния главных контактов.
- Пониженный электромагнитный фон благодаря использованию магнитной системы на постоянном токе.
- Высокая механическая и электрическая износостойкость.
- Экономия энергии (ток удержания в 5 раз меньше пускового).
- Высокое быстродействие (включение – 20 мс, отключение – 30 мс).
- Мостиковые контакты обеспечивают двойной разрыв при размыкании главных контактов.
- Низкий уровень шума при срабатывании.
- Соответствие требованиям ГОСТ Р 51731-2001.
- Гарантийный срок – 7 лет.

## Особенности конструкции



Напайки на контактах выполнены из серебро-содержащего материала, что увеличивает срок их службы, уменьшает переходное сопротивление и потери.



Клеммы позволяют подключить проводники сечением от 1 до 25 мм<sup>2</sup>.

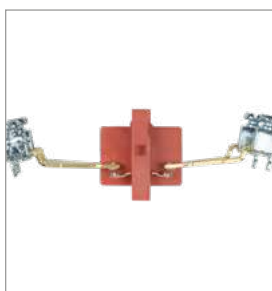

Мостиковый контакт обеспечивает высокие электроизоляционные свойства.



Индикация состояния главных контактов.

## Ассортимент

	Наименование	Номинальное рабочее напряжение, В	Максимальное сечение присоединяемых проводников, мм <sup>2</sup>	Количество изделий в упаковке		Артикул
				групповой	транспортной	
	KM20-11M	230	10	8	120	MKK11-20-11
	KM20-20M	230	10	8	120	MKK11-20-20
	KM40-11M	230	25	6	90	MKK11-40-11
	KM40-20M	230	25	6	90	MKK11-40-20
	KM63-11M	230	25	6	90	MKK11-63-11
	KM63-20M	230	25	6	90	MKK11-63-20
	KM20-22M	400	10	6	90	MKK11-20-22
	KM20-40M	400	10	6	90	MKK11-20-40
	KM25-22M	400	10	6	90	MKK11-25-22
	KM25-40M	400	25	4	60	MKK21-25-40
	KM40-40M	400	25	4	60	MKK21-40-40
	KM63-40M	400	25	4	60	MKK11-63-11



### Технические характеристики

Исполнение КМ		20-20	20-11	40-11	40-20	63-11	63-20	20-22	20-40	25-22	25-40	40-40	63-40	
Категория применения		AC-1, AC-7a, AC-7b	AC-1, AC-7a, AC-7b	AC-1, AC-7a										
Количество полюсов		2						4						
Номинальное рабочее напряжение $U_e$ , В		230						400						
Номинальная частота, Гц		50												
Номинальное напряжение по изоляции $U_i$ , В		500												
Номинальный рабочий ток $I_e$ , А	AC-1	20	40	63	20	25	40	63						
	AC-7a	20	40	63	20	25	40	63						
	AC-7b	9	-	-	-	-	-	-						
Номинальный тепловой ток $I_{th}$ , А		20	40	63	20	25	40	63						
Рассеиваемая мощность, Вт/полюс		1	3	6	1	1,2	3	6						
Номинальное напряжение катушки управления $U_c$ , В~		230 ~									230~, 230=*			
Потребляемая мощность катушки управления в режиме включения, не более		14			37			37			88			
Потребляемая мощность катушки управления в режиме удержания, не более		4,5			5			5			3,5			
Диапазоны напряжения управления	Замыкание	195...253												
	Размыкание	46...172												
Номинальный условный ток короткого замыкания, А		3000												
Максимальное сечение присоединяемых одножильных проводников, мм <sup>2</sup>		6			25			6			25			
Механическая износостойкость, коммут. циклов		10 <sup>6</sup>												
Электрическая износостойкость, коммут. циклов		0,15 · 10 <sup>6</sup>												
Степень защиты		IP20												
Тип монтажа		На DIN-рейку шириной 35 мм												
Гарантийный срок эксплуатации, лет, со дня продажи потребителю		7												

\* - В цепи катушки управления установлен выпрямительный мост, позволяющий использовать контакторы в электрических цепях постоянного тока напряжением 220 В.

### Габаритные размеры

КМ20-11М AC, КМ20-20М AC

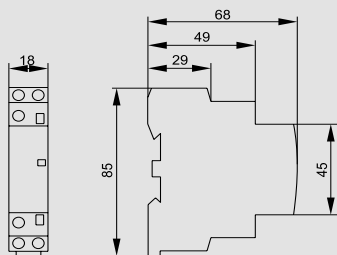

КМ25-40М AC/DC, КМ40-40М AC/DC, КМ63-40М AC/DC

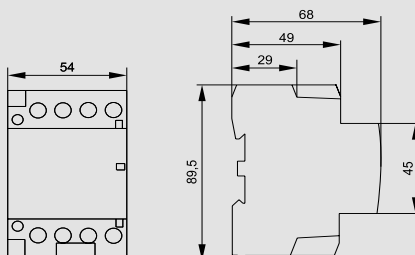

КМ20-22М AC, КМ25-22М AC, КМ20-40М AC

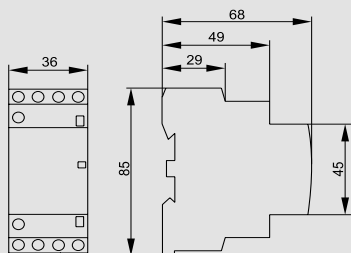

КМ63-20М AC, КМ63-11М AC, КМ40-20М AC, КМ40-11М AC

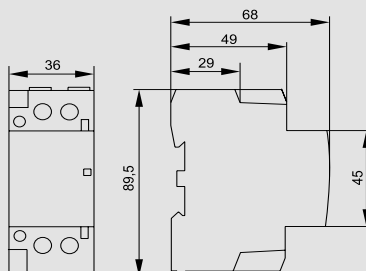

# Ограничители импульсных перенапряжений ОПС1

Ограничитель импульсных перенапряжений ОПС1 (УЗИП) предназначен для защиты внутренних распределительных цепей жилых и общественных зданий от грозовых и коммутационных импульсных перенапряжений.

KARAT



Ограничитель импульсных перенапряжений ОПС1 награжден золотой медалью 21-й Международной выставки «Электро-2012» в номинации «Лучшее электрооборудование 2012 года» за высокие показатели качества.

### Преимущества

- Повышенная надежность работы изделия благодаря снижению рассеиваемой мощности.
- Улучшены показатели остаточного напряжения, возникающего при импульсном перенапряжении.

- Высокий уровень пожаробезопасности, обеспечиваемый встроенной термозащитой повышенной надежности.



Особенности конструкции

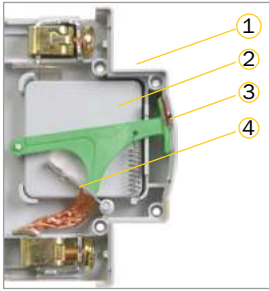

- 1 – Корпус.
- 2 – Защитный элемент (варисторный модуль).
- 3 – Индикатор работы устройства.
- 4 – Плавкая вставка (термозащита).



Улучшена пожаробезопасность благодаря повышению надежности работы встроенной термозащиты.



Повышена надежность работы благодаря снижению рассеиваемой мощности (на 15–20 %) вследствие исключения переходного сопротивления в разъемном соединении сменного модуля и корпуса изделия.



Насечки на контактных зажимах предотвращают перегрев и оплавление проводов за счет более плотного и большего по площади контакта. Это снижает переходное сопротивление контакта и, как следствие, потери. Увеличивается механическая устойчивость соединения.



Применение поворотного механизма индикатора рабочего состояния позволяет избежать ошибок индикации.





Реализована возможность двойного одновременного присоединения как шиной (PIN или FORK), так и гибким проводником сечением до 25 мм<sup>2</sup>.



Защелка на DIN-рейку с двойным фиксированным положением для удобства выполнения монтажных работ.



## Ассортимент

Наименование*	Число полюсов	Номинальный разрядный ток 8/20 мкс, кА	Номинальное рабочее напряжение, В	Максимальный разрядный ток 8/20 мкс, кА	Количество изделий в упаковке, шт.		Артикул	
					групповой	транспортной		
	ОПС1-В 1Р	1	30	400	60	1	120	МОР20-1-В
	ОПС1-В 2Р	2	30	400	60	1	60	МОР20-2-В
	ОПС1-В 3Р	3	30	400	60	1	40	МОР20-3-В
	ОПС1-В 4Р	4	30	400	60	1	30	МОР20-4-В
	ОПС1-С 1Р	1	20	400	40	1	120	МОР20-1-С
	ОПС1-С 2Р	2	20	400	40	1	60	МОР20-2-С
	ОПС1-С 3Р	3	20	400	40	1	40	МОР20-3-С
	ОПС1-С 4Р	4	20	400	40	1	30	МОР20-4-С
	ОПС1-Д 1Р	1	5	230	10	1	120	МОР20-1-Д
	ОПС1-Д 2Р	2	5	230	10	1	60	МОР20-2-Д
	ОПС1-Д 3Р	3	5	230	10	1	40	МОР20-3-Д
	ОПС1-Д 4Р	4	5	230	10	1	30	МОР20-4-Д

\* **Класс I (В):**

Защита от прямых ударов молнии в систему молниезащиты здания или ЛЭП. ОПС1 устанавливаются на вводе в здание во вводно-распределительном устройстве (ВРУ) или главном распределительном щите (ГРЩ).

**Класс II (С):**

Защита токораспределительной сети объекта от коммутационных помех или как вторая ступень защиты при ударе молнии. ОПС1 устанавливаются в распределительные щиты.

**Класс III (D):**

Защита потребителей от остаточных бросков напряжений, защита от дифференциальных (несимметричных) перенапряжений, фильтрация высокочастотных помех. ОПС1 устанавливаются непосредственно возле потребителя.



## Технические характеристики

Технические характеристики	ОПС1 В (I)	ОПС1 С (II)	ОПС1 D (III)
Номинальное рабочее напряжение, В	400	400	230
Максимальное рабочее напряжение, В	440	440	250
Номинальный разрядный ток 8/20 мкс, кА	30	20	5
Максимальный разрядный ток 8/20 мкс, кА	60	40	10
Уровень напряжения защиты, не более, кВ	2,0	1,8	1,0
Классификационное напряжение, В	700 ± 5%	650 ± 5%	530 ± 5%
Время реакции, не более, мс	25	25	25
Количество полюсов	1, 2, 3, 4	1, 2, 3, 4	1, 2, 3, 4
Условия эксплуатации	УХЛ4	УХЛ4	УХЛ4
Сечение присоединяемых проводов, мм <sup>2</sup>	4...25	4...25	4...25
Гарантийный срок эксплуатации, лет, со дня продажи потребителю	7	7	7

## Габаритные размеры

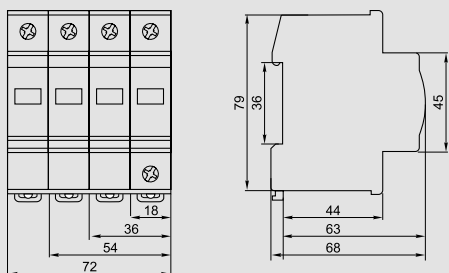

# Выключатели-разъединители трехпозиционные ВРТ-63

НОВИНКА

1

Трехпозиционный ВРТ-63 предназначен для коммутации смешанных активных и индуктивных нагрузок в цепях переменного тока напряжением до 400 В частотой 50 Гц. Допускается использование в сетях постоянного тока напряжением не более 48 В.

Область применения ВРТ-63 – учетно-распределительное оборудование жилых и общественных зданий и сооружений, где предусматривается возможность оперативного отключения от сети отдельных групп потребителей электроэнергии. Может применяться для оперативного переключения с основной сети на бытовой электрогенератор в системах АВР и управления реверсированием маломощных электродвигателей.

KARAT



## Преимущества

- Оперативное включение и выключение электрических цепей.
- Проведение тока в нормальном режиме.
- Выдерживает ток короткого замыкания в течение 1 сек.
- Три фиксированных положения рукоятки I-0-II.
- Удобный монтаж/демонтаж без использования инструментов (для конструктива 50А и 63А).
- Положение рукоятки является индикатором состояния контактов: среднее положение означает состояние «откл».
- Электрическая износостойкость — 10 000 циклов включения-отключения.
- Увеличенная прочность в зоне присоединения проводников за счет дополнительных заклепок и монолитной лицевой панели.
- Современный дизайн и гравировка логотипа на боковых сторонах корпуса.

## Особенности конструкции



Фирменный и лаконичный дизайн, защищенный патентом. Гравировка логотипом боковых сторон защищает от подделки.



Монолитная лицевая панель увеличивает прочность корпуса в зоне присоединения проводников и минимизирует риски «расхождения» корпуса при затяжке винтов.

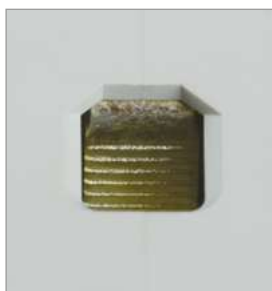

Насечки на контактных зажимах снижают тепловые потери и увеличивают механическую устойчивость соединения.



Эргономичный дизайн рукоятки включения/выключения облегчает процесс коммутации. Ребристая поверхность исключает соскальзывание пальцев.

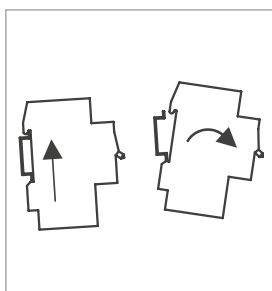

Удобный монтаж/демонтаж без использования инструментов (для конструктива 50 А и 63 А).

## Ассортимент

	Наименование	Номинальный ток, А	Износостойкость, циклов В-О	Количество в упаковке, шт. групповой	Количество в упаковке, шт. транспортной	Артикул
	BPT-63 1P 16A IEK	16	30000	12	144	MPR10-1-016
	BPT-63 1P 25A IEK	25	30000	12	144	MPR10-1-025
	BPT-63 1P 32A IEK	32	30000	12	144	MPR10-1-032
	BPT-63 1P 40A IEK	40	30000	12	144	MPR10-1-040
	BPT-63 1P 50A IEK	50	30000	12	144	MPR10-1-050
	BPT-63 1P 63A IEK	63	30000	12	144	MPR10-1-063
	BPT-63 2P 16A IEK	16	30000	6	72	MPR10-2-016
	BPT-63 2P 25A IEK	25	30000	6	72	MPR10-2-025
	BPT-63 2P 32A IEK	32	30000	6	72	MPR10-2-032
	BPT-63 2P 40A IEK	40	30000	6	72	MPR10-2-040
	BPT-63 2P 50A IEK	50	30000	6	72	MPR10-2-050
	BPT-63 2P 63A IEK	63	30000	6	72	MPR10-2-063
	BPT-63 3P 16A IEK	16	30000	4	48	MPR10-3-016
	BPT-63 3P 25A IEK	25	30000	4	48	MPR10-3-025
	BPT-63 3P 32A IEK	32	30000	4	48	MPR10-3-032
	BPT-63 3P 40A IEK	40	30000	4	48	MPR10-3-040
	BPT-63 3P 50A IEK	50	30000	4	48	MPR10-3-050
	BPT-63 3P 63A IEK	63	30000	4	48	MPR10-3-063
	BPT-63 4P 16A IEK	16	30000	3	36	MPR10-4-016
	BPT-63 4P 25A IEK	25	30000	3	36	MPR10-4-025
	BPT-63 4P 32A IEK	32	30000	3	36	MPR10-4-032
	BPT-63 4P 40A IEK	40	30000	3	36	MPR10-4-040
	BPT-63 4P 50A IEK	50	30000	3	36	MPR10-4-050
	BPT-63 4P 63A IEK	63	30000	3	36	MPR10-4-063

## Технические характеристики

Соответствует стандартам	ГОСТ Р50342-99, ТУ 2000 АГИЕ.641.235.003
Номинальное напряжение частотой 50 Гц, В	230/400
Номинальный ток I <sub>n</sub> , А	162532405063
Напряжение постоянного тока, В/полюс	48
Номинальное импульсное выдерживаемое напряжение, U <sub>imp</sub> , В	4000
Число полюсов	1, 2, 3, 4
Условия эксплуатации	УХЛ4
Степень защиты выключателя	IP20
Механическая износостойкость, циклов В-О, не менее	30000
Электрическая износостойкость, циклов В-О, не менее	10000
Категория применения	АС 22В
Максимальное сечение присоединяемых проводов, мм <sup>2</sup>	10
Масса одного полюса, кг	0,07
Гарантийный срок эксплуатации, лет, со дня продажи потребителю	7

## Габаритные размеры

для исполнений I<sub>e</sub> = 16; 25; 32; 40 А

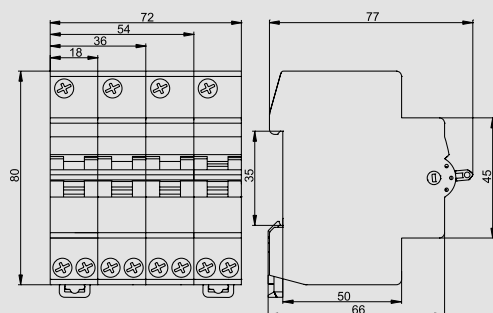

Размеры для исполнений I<sub>e</sub> = 50; 63 А

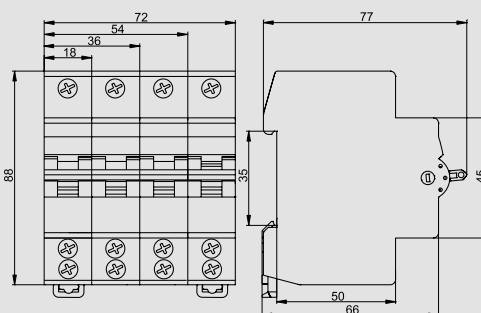



## Выключатели-разъединители модульные типа ВРМ

НОВИНКА

Выключатели-разъединители модульные типа ВРМ предназначены для коммутации смешанных и индуктивных нагрузок в цепях переменного тока напряжением до 690 В частотой 50 Гц, а также для переключения на резервное питание электрических цепей переменного тока в случае с исполнением на два направления (ВРМ-3).



### Преимущества

- Быстрый монтаж/демонтаж на DIN-рейку.
- Высокие номинальные токи до 125 А.
- Три фиксированных положения для рукоятки I-0-II (для ВРМ-3).
- Современный дизайн в востребованном промфакторе.

## Ассортимент



Наименование	Номинальный ток, А	Количество положений рукоятки	Число полюсов	Артикул
BPM-2 63 А	63	2 положения	3	MVR20-3-063
BPM-2 80 А	80	2 положения	3	MVR20-3-080
BPM-2 100 А	100	2 положения	3	MVR20-3-100
BPM-2 125 А	125	2 положения	3	MVR20-3-125



BPM-3 63 А	63	3 положения	3	MVR30-3-063
BPM-3 80 А	80	3 положения	3	MVR30-3-080
BPM-3 100 А	100	3 положения	3	MVR30-3-100
BPM-3 125 А	125	3 положения	3	MVR30-3-125

## Дополнительно к BPM



Наименование	Артикул
Рукоятка для BPM 63-125 А	MVR30D-R



Переходник 210 мм для рукояток управления BPM	MVR10D-P-210
---	--------------

## Особенности конструкции



Возможность блокировки рукоятки управления.



Положение рукоятки является индикатором состояния контактов.



Удобство эксплуатации: выносная рукоятка для управления через дверь и переходник 230 мм (для BPM-3, приобретаются отдельно).



Удлиненная рукоятка для удобства переключения входит в комплект BPM-3.



Наименование параметра		Значение							
Типоисполнение		BPM-2				BPM-3			
Количество направлений		Одно				Два			
Число полюсов		3							
Количество положений рукоятки управления		Два (I-O)				Три (I-O-II)			
Условный тепловой ток I <sub>th</sub> , А		63	80	100	125	63	80	100	125
Номинальный рабочий ток I <sub>e</sub> , А	При U <sub>e</sub> =690 В и категории применения AC-22A	63	80	100	125	63	80	100	125
	При U <sub>e</sub> =400 В и категории применения AC-23A	45	75	80	90	45	75	80	90
	При U <sub>e</sub> =690 В и категории применения AC-23A	20	20	40	50	20	20	40	50
Рассеиваемая мощность, Вт на полюс		2,8	4,5	4	6,3	2,8	4,5	4	6,3
Наличие защиты от сверхтоков		Нет							
Номинальное рабочее напряжение U <sub>e</sub> , В	AC	690/400							
	DC	440/230							
Номинальная частота сети, Гц		50							
Номинальное импульсное выдерживаемое напряжение U <sub>imp</sub> , кВ		8							
Номинальное напряжение изоляции, U <sub>i</sub> , В		750							
Основная категория применения		AC-22							
Номинальная отключающая способность, А (при U <sub>e</sub> =690, AC-23)		160	160	320	400	160	160	320	400
Номинальный кратковременно выдерживаемый ток I <sub>sw</sub> , кА (при U <sub>e</sub> =690, длительность 1 с)		1,5	1,5	2,5	2,5	1,5	1,5	2,5	2,5
Механическая износостойкость встроенных автоматических выключателей, циклов В-О, не менее		10000							
Электрическая износостойкость встроенных автоматических выключателей, циклов В-О, не менее		7500							
Масса, кг, не более		0,4	0,4	1,2	1,2	0,97	0,97	2,5	2,5
Момент затяжки винтов контактных зажимов при использовании отвертки, НЧм, не более		2	2	6	6	2	2	6	6
Степень защиты по ГОСТ 14254 (IEC 60529)		IP20							
Присоединительная способность контактных зажимов, мм <sup>2</sup>		1,5÷35		10÷70		1,5÷35		10÷70	

## Габаритные размеры

BPM-2

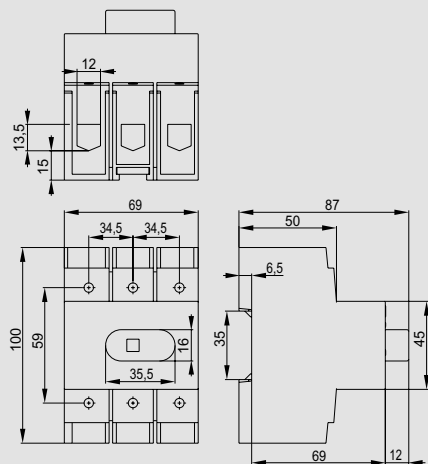

BPM-3

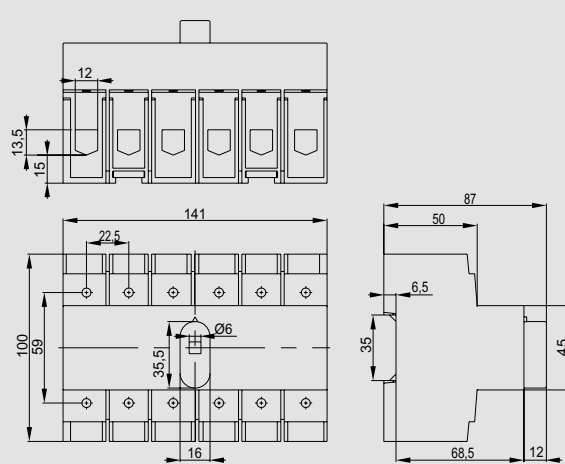

# Ограничители мощности OM-1P и OM-2P

**НОВИНКА**

1

Ограничители мощности однофазные OM-1 и OM-2 IEK® – это автоматизированное устройство, предназначенное для обнаружения неисправности, связанной с превышением установленного значения потребляемой нагрузки в электрических сетях и электроустановках, подключённых к питающей электросети.

Идеальны для использования в офисных, промышленных и бытовых зданиях с большими нагрузками.

KARAT



**Преимущества**

- Материал корпуса выполнен из пластика, не поддерживающего горение.
- Автоматическое повторное включение после срабатывания.

- Защита сетей от недопустимых перегрузок.
- Срок гарантии – 7 лет.



### Особенности конструкции



Крепление на DIN-рейку.

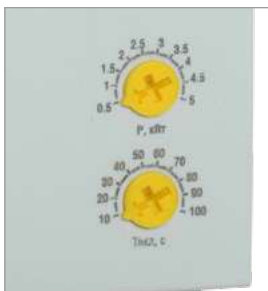

На лицевой панели – регуляторы ограничения мощности и времени включения нагрузки.





Надежное присоединение проводника.



Световой индикатор показывает состояние сети.

### Ассортимент

	Наименование	Номинальный ток, А	Трансформатор	Артикул
	Ограничитель мощности OM-1P 8 А 230 В	8	Работает с внешним трансформатором	МOM10-1-008
	Ограничитель мощности OM-2P 16 А 230 В	16	Встроенный трансформатор	МOM10-2-016

## Технические характеристики

### OM-1P

Работает через внешний трансформатор, диапазон контролируемого тока зависит от типа применяемого трансформатора

Номинальное напряжение: 230 В

Номинальная рабочая частота: 50 Гц

Число полюсов: 1

Максимальный ток нагрузки: 8 А

Номинальное импульсное выдерживаемое напряжение: 4000 В

Минимальная задержка на включение: 15 с

Максимальная задержка на включение: 300 с

Минимальная задержка на отключение: 2,0 с

Максимальная задержка на отключение: 40,0 с

### OM-2P

Имеет встроенный трансформатор для контроля потребляемого тока нагрузки

Номинальное напряжение: 230 В

Номинальная рабочая частота: 50 Гц

Число полюсов: 2

Максимальный ток нагрузки: 16 А

Номинальное импульсное выдерживаемое напряжение: 4000 В

Минимальная задержка на включение: 10 с

Максимальная задержка на включение: 100 с

Минимальная задержка на отключение: 1,5 с

Максимальная задержка на отключение: 1,5 с

## Габаритные размеры

### OMP-1P

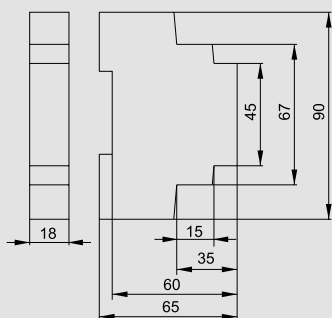

### OMP-2P

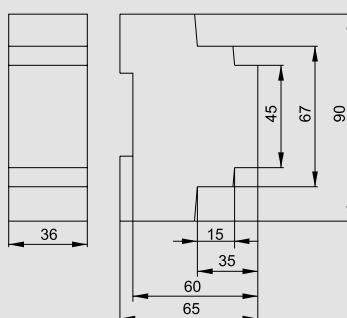





# Дополнительные устройства модульной серии

## Контакты состояния КС и КСВ

КС и КСВ служат для получения информации о состоянии автоматических выключателей.







Применяются в системах сигнализации и управления электроустановок жилых, общественных и производственных зданий.

КС выполняет функцию контакта состояния выключателя автоматического: включен – отключен.

КСВ выполняет функцию сигнализации положения механизма управления выключателя. При первом взведении рукоятки управления происходит переключение контактов, остающихся в таком положении при ручном отключении ВА. Переключение контактов произойдет только при срабатывании выключателя от сверхтоков (перегрузки или короткого замыкания). В верхней части корпуса КСВ расположена кнопка, при нажатии на которую происходит принудительный сброс механизма и переключение контактов.

КС и КСВ содержат по одной группе переключающихся контактов.

### Ассортимент

	Наименование	Номинальное рабочее напряжение, В	Тип автоматического выключателя	Количество в упаковке, шт.		Артикул
				групповой	транспортной	
	КС47	230	ВА47-29 и ВА47-100, АД12, АД14	14	280	MVA01D-KS-1
	КСВ47	230	ВА47-29 и ВА47-100, АД12, АД14	14	280	MVA01D-AK-1
	КС47-60М	230	ВА47-60М	14	280	MVA31D-KS-1
	КСВ47-60М	230	ВА47-60М	14	280	MVA31D-AK-1
	КС47-150	230	ВА47-150	14	280	MVA50D-KS-1
	КСВ47-150	230	ВА47-150	14	280	MVA50D-AK-1



## Технические характеристики

Наименование параметра	Типоисполнение устройств					
	КС47	КСВ47	КС47- 60М	КСВ47- 60М	КС47- 150	КСВ47- 150
Номинальное напряжение переменного тока частотой 50 Гц, В	230					
Номинальное напряжение постоянного тока, В	110					
Номинальный тепловой ток, А	4					
Номинальный рабочий ток (категория использования AC-15), А	6					
Номинальный рабочий ток (категория использования DC-13), А	1					
Наличие индикатора срабатывания	Нет	Да	Да	Да	Нет	Да
Цвет индикатора срабатывания, ВКЛ/ОТКЛ	-	Белый/красный	Белый/красный	Белый/красный	-	Белый/красный
Наличие кнопки «Тест»	Нет	Да	Нет	Да	Нет	Да
Степень защиты ГОСТ 14254 (IEC 60529)	IP20					
Механическая износостойкость, циклов В-О, не менее	10000					
Присоединительная способность контактных зажимов, мм <sup>2</sup>	0,5-2,5					
Момент затяжки винтов контактных зажимов при использовании отвертки, Н·м	0,5					
Сторона присоединения к автоматическому выключателю	Левая					
Гарантийный срок эксплуатации, лет, со дня продажи потребителю	7					

## Габаритные размеры

КС47

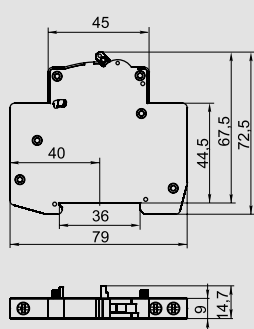

КСВ47

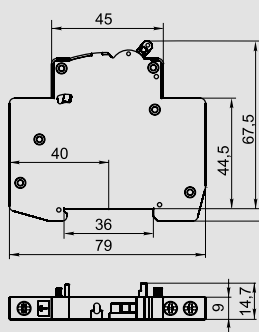

КС47-60М  
КСВ47-60М

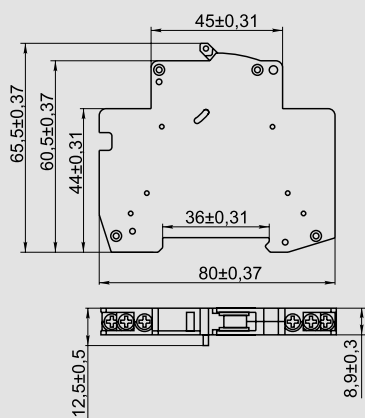

КС47-150  
КСВ47-150

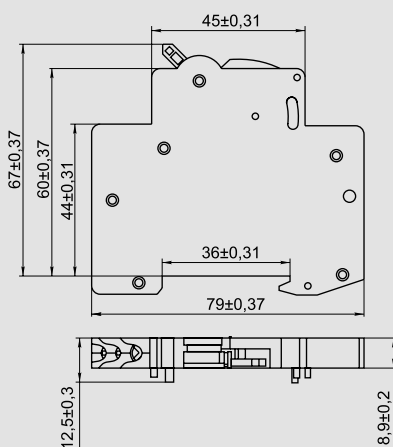



## Расцепитель минимального и максимального напряжения РММ Независимый расцепитель напряжения РН

Расцепитель независимый РН47 предназначен для дистанционного отключения автоматических выключателей серий ВА47.

Расцепители выполнены в корпусах стандартной ширины 18 мм в едином с выключателями серий ВА47 дизайне.







Расцепитель РН47 в своем корпусе содержит только катушку электромагнитного расцепителя, рычаг которого вводится в зацепление с механизмом сброса выключателя. При дистанционной подаче на катушку управляющего напряжения происходит сброс защелки механизма управления выключателя.

Корпус расцепителя снабжен кнопкой-флажком «возврат». Для повторного включения выключателя необходимо предварительно нажать эту кнопку

Расцепитель минимального/максимального напряжения РММ47 предназначен для отключения одно-, двух-, трех- и четырехполюсных автоматических выключателей серий ВА47 при недопустимом снижении или повышении напряжения электрической сети.

В расцепителе РММ47 использована электронная схема реле с выдержкой времени срабатывания. На выходе усилителя включена катушка электромагнитного расцепителя, аналогичного используемому в дифференциальных автоматах. Рычаг расцепителя при стыковании с выключателем вводится в зацепление с механизмом сброса выключателя. Для информирования об отключении выключателя из-за недопустимого снижения напряжения в сети корпус расцепителя снабжен кнопкой-флажком «возврат». Для повторного включения выключателя необходимо предварительно нажать эту кнопку.

### Ассортимент

	Наименование	Номинальное рабочее напряжение, В	Тип автоматического выключателя	Количество в упаковке, шт.		Артикул
				групповой	транспортной	
	РН47	230	ВА47-29 и ВА47-100, АД12, АД14	12	240	MVA01D-RN
	РММ47	230	ВА47-29 и ВА47-100, АД12, АД14	12	240	MVA01D-RMM
	РН47-60М	230	ВА47-60М	12	240	MVA31D-RN-1
	РММВ47-60М	230	ВА47-60М	12	240	MVA31D-RMM
	РН47-150	230	ВА47-150	12	240	MVA50D-RN
	РММ47-150	230	ВА47-150	12	240	MVA50D-RMM

## Технические характеристики РН

Наименование параметра	Значение
Номинальное рабочее напряжение, В~	230
Частота переменного тока, Гц	50
Диапазон рабочих напряжений*, В~	161 - 253
Сечение подключаемых проводников**, мм <sup>2</sup>	1 - 2,5
Механическая износостойкость, циклов В-О, не менее	10000
Степень защиты по ГОСТ 14254 (IEC 60529)	IP20
Типы совместимых автоматических выключателей	РН47 РН47-60М РН47-150
	ВА47-29, ВА47-100 ВА47-60М ВА47-150
Страна присоединения к автоматическому выключателю	ВА47-29, ВА47-100 - правая; ВА47-60М, ВА47-150 - левая

## Технические характеристики РММ

Наименование параметра	Значение
Номинальное рабочее напряжение, В~	230
Частота переменного тока, Гц	50
Напряжение срабатывания, В	минимального расцепителя максимального расцепителя
	165 ± 10 265 ± 10
Диапазон рабочих напряжений*, В~	50 - 275
Номинальное напряжение изоляции, В	275
Время отключения, с	при минимальном напряжении срабатывания при максимальном напряжении срабатывания
	0,2 - 0,5 0,05 - 0,15
Сечение подключаемых проводников**, мм <sup>2</sup>	1 - 2,5
Износостойкость, циклов В-О, не менее	механическая электрическая
	10000 4000
Степень защиты по ГОСТ 14254 (IEC 60529)	IP20
Типы совместимых автоматических выключателей	РММ47 РММ47-60М РММ47-150
	ВА47-29, ВА47-100 ВА47-60М ВА47-150
Страна присоединения к автоматическому выключателю	ВА47-29, ВА47-100 - правая; ВА47-60М, ВА47-150 - левая

РН47

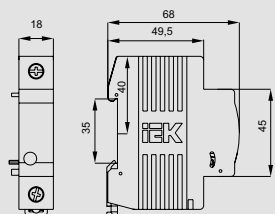

РН47-60

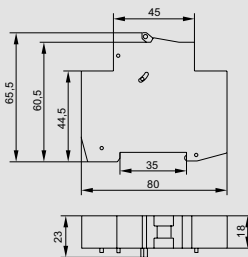

РН47-150

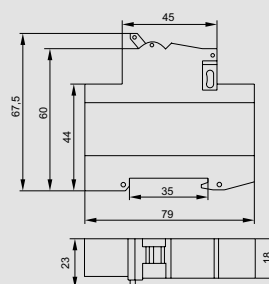

РММ47

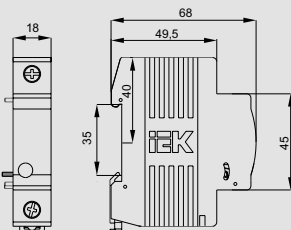

РММ47-60

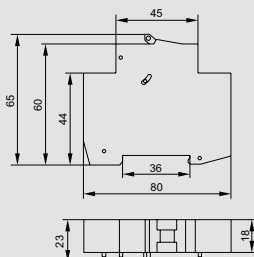

РММ47-150

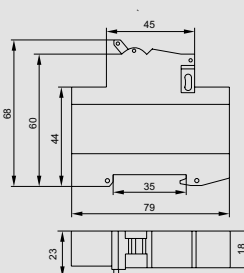

РН47-60



## Таймеры цифровые ТЭ15

Предназначены для отсчета интервалов времени, автоматического включения/отключения электротехнического оборудования через заданный промежуток времени в течение недели и управления различными процессами. Таймер может использоваться в промышленных и бытовых электроустановках и должен устанавливаться в распределительных щитах.

Заданные программы управления рассчитаны на недельный цикл.

Таймер поддерживает четыре режима работы:

- все рабочие дни (пн ÷ пт);
- выходные дни (сб, вс);
- вся неделя (пн ÷ вс);
- один любой день.

В любой момент можно произвести включение/отключение вручную.

Габаритные размеры	Наименование	Номинальное рабочее напряжение, В	Количество в упаковке, шт.		Артикул
			групповой	транспортной	
	ТЭ15	230	1	100	МТА10-16

## Технические характеристики

Соответствуют стандартам	ГОСТ Р 51342.2.3-99
Номинальное напряжение, В	230
Номинальная частота сети, Гц	50
Число программ управления вкл./откл.	8
Минимальный интервал уставки времени работы программы, мин	1
Погрешность отсчета временных интервалов, не более, с/сутки	2
Максимальный ток нагрузки, А	16
при $\cos \varphi = 1$	8
при $\cos \varphi = 0,5$	
Потребляемая мощность, не более, Вт	5
Время сохранения установленной программы при отключении напряжения питания, не менее, ч	150
Диапазон рабочих температур, °С	-10 ÷ +40
Механическая износостойкость, циклов В-О, не менее	10 000 000
Электрическая износостойкость, циклов В-О, не менее	100 000
Климатическое исполнение и категория размещения	УХЛ4
Степень защиты	IP20
Масса, не более, кг	0,15
Гарантийный срок эксплуатации, лет, со дня продажи потребителю	7

## Таймеры аналоговые ТЭМ181

Предназначены для отсчета интервалов времени, автоматического включения/отключения электротехнического оборудования через заданный промежуток времени в течение суток для управления различными процессами. Таймер может использоваться в промышленных и бытовых электроустановках и должен устанавливаться в распределительных щитах.

Заданные программы управления рассчитаны на суточный цикл.

Также в любой момент можно произвести включение/отключение вручную.

Габаритные размеры	Наименование	Номинальное рабочее напряжение, В	Количество в упаковке, шт.		Артикул
			групповой	транспортной	
	ТЭМ181	230	1	100	МТА20-16

## Технические характеристики

Соответствуют стандартам	ГОСТ Р 51342.2.3-99
Номинальное напряжение, В	230
Диапазон рабочего напряжения	180 ÷ 264
Номинальная частота сети, Гц	50
Число программ управления вкл./откл.	24
Минимальный интервал установки времени работы программы, мин	30
Погрешность отсчета временных интервалов, не более, с/сутки	5
Максимальный ток нагрузки переключающихся контактов (при напряжении переменного тока 230 В), А	16
Потребляемая мощность, не более, Вт	1
Время сохранения установленной программы при отключении напряжения питания, не менее, ч	72
Диапазон рабочих температур, °С	-10 ÷ +40
Механическая износостойкость, циклов В-О, не менее	10 000 000
Электрическая износостойкость, циклов В-О, не менее	100 000
Климатическое исполнение и категория размещения	УХЛ4
Степень защиты	IP20
Масса, не более, кг	0,15
Гарантийный срок эксплуатации, лет, со дня продажи потребителю	7





## Таймеры освещения ТО-47

Таймеры освещения предназначены для автоматического включения и отключения освещения лестничной площадки, коридора или другого объекта в течение заданного диапазона времени (от 1 до 7 мин).

Таймер применяется в цепях освещения мощностью до 3,5 кВт и рассчитан на эксплуатацию с лампами накаливания и с галогенными лампами.

Габаритные размеры	Наименование	Номинальное рабочее напряжение, В	Количество в упаковке, шт.		Артикул
			групповой	транспортной	
 	ТО47	230	1	200	МТА30-16

## Технические характеристики

Соответствуют стандартам	ГОСТ Р 51342.2.3-99
Номинальное напряжение цепи нагрузки, В	230
Номинальное напряжение цепи управления, В	230
Выходной ток на внешнюю кнопку управления, не более, мА	50
Диапазон регулировки выдержки времени, мин	1 ÷ 7
Шаг уставки выдержки времени, мин	0,5
Задержка включения, не более, с	1
Диапазон рабочих температур, °С	-25 ÷ +50
Механическая износостойкость, циклов В-О, не менее	10 000 000
Электрическая износостойкость, циклов В-О, не менее	100 000
Климатическое исполнение и категория размещения	УХЛ4
Степень защиты	IP20
Максимальное сечение подключаемых проводников, мм <sup>2</sup>	4,0
Гарантийный срок эксплуатации, лет, со дня продажи потребителю	7

## Розетка с заземляющим контактом PAp10-3-ОП

Предназначена для установки в распределительный щит и служит для подключения переносного светильника или электрического инструмента малой мощности во время профилактических и ремонтных работ в электрической сборке по месту установки.

Гарантийный срок эксплуатации – 7 лет со дня продажи потребителю.

Габаритные размеры	Наименование	Номинальное рабочее напряжение, В	Номинальный ток, А	Ширина модуля, мм	Кол-во в упаковке, шт. групп./трансп.	Артикул

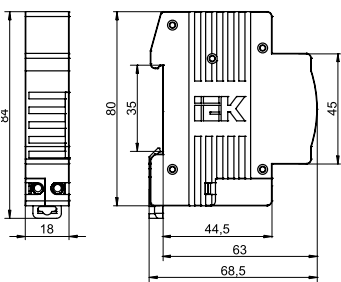

## Звонок ЗД-47

Служит для сигнализации возникновения внештатной ситуации в задействованной электрической цепи.  
Гарантийный срок эксплуатации – 7 года со дня продажи потребителю.

Габаритные размеры	Наименование	Номинальное рабочее напряжение, В	Номинальный ток, мА	Сила звука, дБ	Номинальная мощность, ВА	Кол-во в упаковке, шт. групп./трансп.	Артикул
 	ЗД-47	230	60	60	1	12/120	MZD10-230

## Сигнальная лампа ЛС-47 с неоновой лампой Сигнальная лампа ЛС-47М со светодиодной матрицей

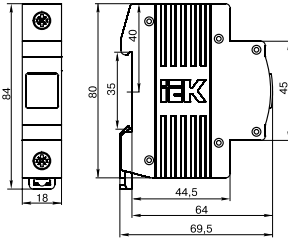
Служат для световой сигнализации состояния задействованной электрической цепи.  
Гарантийный срок эксплуатации – 7 лет со дня продажи потребителю.

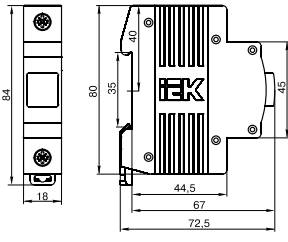
Габаритные размеры	Наименование	Номинальное рабочее напряжение, В	Номинальная мощность, Вт	Кол-во в упаковке, шт. групп./трансп.	Артикул
 	ЛС-47 (красная)	230	0,5	12/240	MLS10-230-K04
	ЛС-47 (желтая)	230	0,5	12/240	MLS10-230-K05
	ЛС-47 (зеленая)	230	0,5	12/240	MLS10-230-K06
	ЛС-47 (синяя)	230	0,5	12/240	MLS10-230-K07
 	ЛС-47М (красная)	230		12/120	MLS20-230-K04
	ЛС-47М (желтая)	230		12/120	MLS20-230-K05
	ЛС-47М (зеленая)	230		12/120	MLS20-230-K06
	ЛС-47М (синяя)	230		12/120	MLS20-230-K07

## Устройство блокировки выводов

Механическое устройство блокировки выводов БВМ предназначено для предотвращения несанкционированного отсоединения или присоединения модульных аппаратов к электрической цепи, а также для защиты человека от прикосновения к токоведущим частям.

Устройство используется для опломбировки автоматических выключателей ВА47-29 до 3-х полюсов включительно и ВА47-100 на 2 полюса.

Наименование	Количество в упаковке, шт.		Артикул
	групповой	транспортной	
 Устройство блокировки выводов механическое БВМ	36	180	MVA20D-BVM



## Заглушка для пломбировки ВА47-29

Заглушка для пломбировки ВА47-29 IEK® предназначена для защиты от хищения электроэнергии и несанкционированного доступа к клеммам автоматического выключателя ВА47-29 нового поколения. Гарантийный срок эксплуатации – 7 года со дня продажи потребителю.



Наименование	Количество в упаковке, шт.		Артикул
	групповой	транспортной	
Заглушка для пломбировки ВА47-29	24	288	MVA20D-UBV-3

## Кнопка управления модульная КМУ11

Кнопки управления модульные типа КМУ-11 предназначены для оперативного управления магнитными пускателями (контакторами), реле автоматики и другим технологическим оборудованием в электрических цепях переменного тока напряжением до 230 В. Гарантийный срок эксплуатации – 7 лет со дня продажи потребителю.

Габаритные размеры	Наименование	Номинальное рабочее напряжение, В	Максимальное сечение присоединяемых проводников, мм <sup>2</sup>	Количество в упаковке, шт.		Артикул
				групп.	трансп.	
	КМУ11	110 ~, 230 =	6	12	144	MBD10-11-K51

## Технические характеристики

Параметр	Значение			
Условный тепловой ток на открытом воздухе $I_{th}$ , А	20			
Номинальное рабочее напряжение, В	переменного тока	230		
	постоянного тока	110		
Номинальный рабочий ток контактов, А	Категория применения	AC-12	AC-13	
		переменный ток, В	230	10
			120	12,5
	48		12,5	
	Категория применения	DC-12	DC-13	
		постоянный ток, В	110	2,5
48			5	
24	10			
Номинальное напряжение изоляции $U_i$ , В	400			
Количество контактов, шт.	размыкающих	1		
	замыкающих	1		
Номинальное напряжение неоновой лампы, В	230			
Ток потребления неоновой лампы, мА	0,6			
Защита от сверхтоков, предохранитель gG, А	25			
Условный ток короткого замыкания, А	1000			
Механическая износостойкость, циклов В-0 · 10 <sup>6</sup>	0,6			
Электрическая износостойкость, циклов В-0 · 10 <sup>6</sup>	0,3			
Максимальное сечение подключаемых проводников, мм	6			
Момент затяжки винтов присоединительных зажимов, Н · м	0,4			
Степень защиты	IP20			
Тип установки	Установка на DIN-рейку шириной 35 мм			



## Световой индикатор фаз

Служит для световой индикации наличия напряжения в каждой из фаз.  
 Гарантийный срок эксплуатации – 7 лет со дня продажи потребителю.

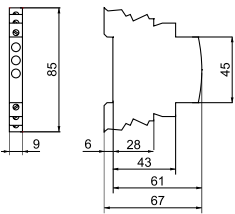
Габаритные размеры	Наименование	Номинальное рабочее напряжение, В	Ширина модуля, мм	Кол-во в упаковке, шт. групп./трансп.	Артикул
 	Световой индикатор фаз	400	9	24/480	MIF10-400

## Переходник с АЕ1031 на ВА47-29

Служит для монтажа автоматических выключателей модульной серии в распределительные щиты старого образца.

Наименование	Ширина, мм	Кол-во в упаковке, шт. групп./трансп.	Артикул	
	Переходник с АЕ1031 на ВА47-29	18	10/3600	MVA10D-AE1

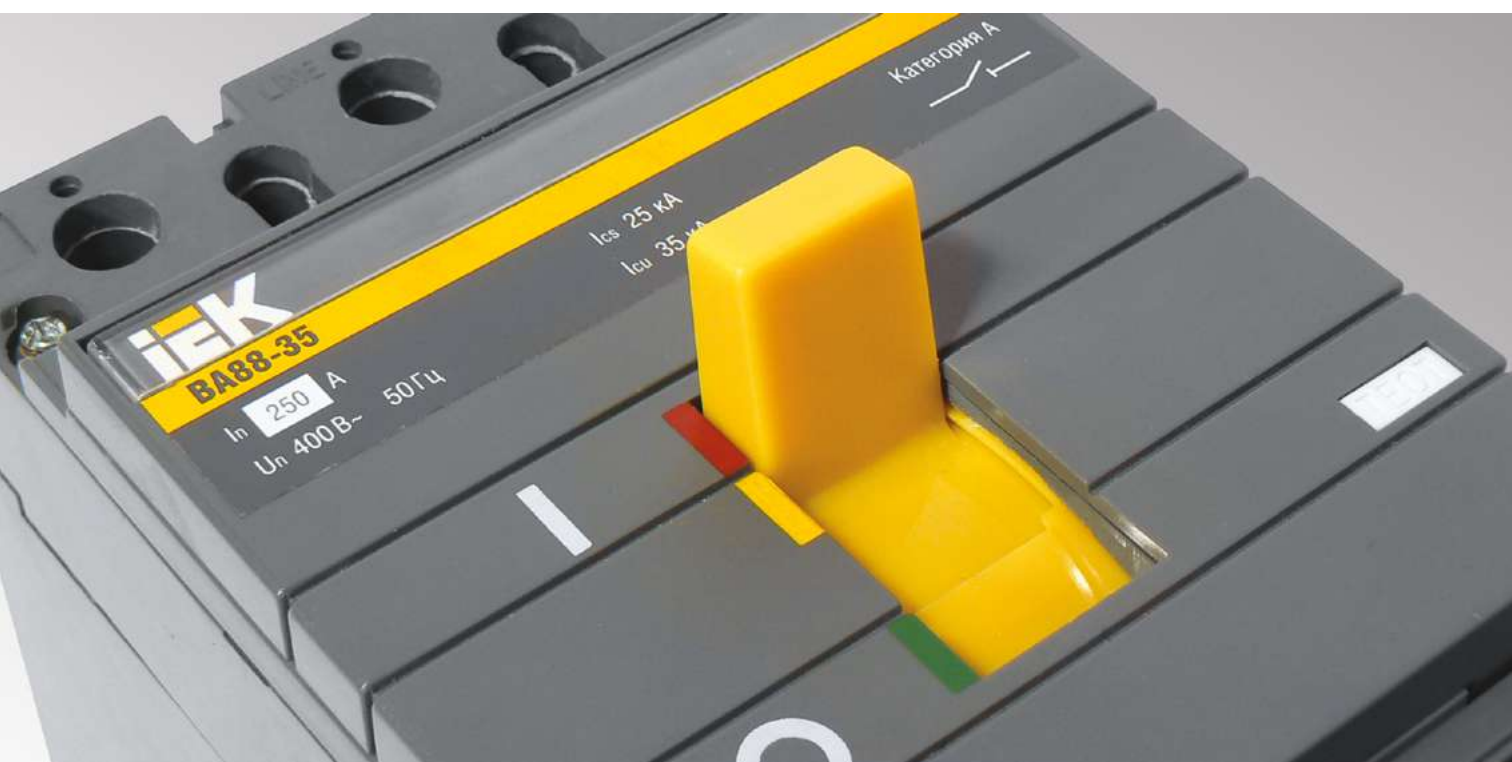

## 2 Силовое оборудование защиты и коммутации

<b>Силовые автоматические выключатели</b> .....	98
Автоматические выключатели ВА44 .....	98
Автоматические выключатели ВА88 .....	102
Дополнительные устройства к автоматическим выключателям ВА88 .....	110
Электроприводы ЭП .....	111
Панели втычные и выдвигаемые .....	112
Аварийный (АК), дополнительный (ДК) и совмещенный (АК/ДК) контакты .....	113
Независимый расцепитель РН .....	114
Расцепитель минимального напряжения РМ .....	114
Привод ручной поворотный ПРП .....	115
Скобы для крепления на DIN-рейку .....	115
Автоматические выключатели ВА88 MASTER .....	116
Дополнительные устройства к автоматическим выключателям ВА88 MASTER .....	122
Электроприводы ЭП .....	122
Панель втычная с задним резьбовым присоединением .....	124
Контакт аварийный .....	125
Контакт дополнительный .....	126
Расцепитель независимый .....	127
Расцепитель минимального напряжения .....	128
Привод поворотный .....	128
Блокировка механическая .....	129
Автоматические выключатели ВА07 .....	157
<b>Предохранители</b> .....	163
Предохранители ППНИ .....	163
<b>Выключатели-разъединители</b> .....	170
Выключатели-разъединители ВР32И .....	170
Устройства ПВР .....	175
Разъединители серии РЕ-19 .....	182
Разъединители-предохранители серии РП .....	186



# Силовые автоматические выключатели

## Автоматические выключатели ВА44

2

Автоматические выключатели ВА44 предназначены для проведения тока в нормальном режиме и отключения тока при коротких замыканиях, перегрузке, недопустимых снижениях напряжения, а также для оперативных включений и отключений участков электрических цепей и рассчитаны на эксплуатацию в электроустановках с номинальным рабочим напряжением до 400 В и на номинальные токи от 25 до 630 А. Соответствуют требованиям ГОСТ Р 50030.2.



### Преимущества

- Простая самостоятельная установка дополнительных устройств (универсальны с ВА88).
- Аварийный контакт.
- Дополнительный контакт.
- Независимый расцепитель.
- Расцепитель минимального напряжения.
- Уменьшенные габариты.
- Установка на DIN-рейку при помощи специальной скобы.
- Гарантийный срок 5 лет.



## Особенности конструкции

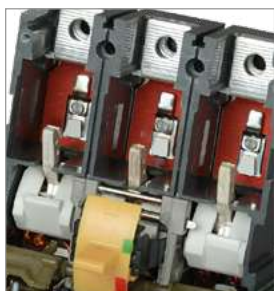

Серебросодержащая контактная группа обеспечивает высокую электропроводность.



Высококачественные дугогасительные камеры способствуют более эффективному гашению электрической дуги.



Высококачественные металлические отсекатели искр и отвода газа.



Совместимость дополнительных устройств с ВА88.



Маркировка, нанесенная методом тампопечати непосредственно на корпус аппарата, сохраняет данные об устройстве более длительное время.



## Ассортимент автоматических выключателей ВА44

2



Наименование	Номинальный ток, А	Количество полюсов	Номинальная предельная наибольшая отключающая способность $I_{cu}$ при 400 В, кА	Кол-во в транспортной упаковке, шт.	Артикул
ВА44 33 3P 25A 15кА	25	3	15	18	SVA4410-3-0025
ВА44 33 3P 32A 15кА	32	3	15	18	SVA4410-3-0032
ВА44 33 3P 40A 15кА	40	3	15	18	SVA4410-3-0040
ВА44 33 3P 50A 15кА	50	3	15	18	SVA4410-3-0050
ВА44 33 3P 63A 15кА	63	3	15	18	SVA4410-3-0063
ВА44 33 3P 80A 15кА	80	3	15	18	SVA4410-3-0080
ВА44 33 3P 100A 15кА	100	3	15	18	SVA4410-3-0100
ВА44 33 3P 125A 15кА	125	3	15	18	SVA4410-3-0125
ВА44 33 3P 160A 15кА	160	3	15	18	SVA4410-3-0160



ВА44 35 3P 200A 25кА	200	3	25	8	SVA4410-3-0200
ВА44 35 3P 250A 25кА	250	3	25	8	SVA4410-3-0250



**НОВИНКА**

ВА44-37 3P 250A 35кА	250	3	35	4	SVA4410-3-0250-35
ВА44-37 3P 315A 35кА	315	3	35	4	SVA4410-3-0315-35
ВА44-37 3P 400A 35кА	400	3	35	4	SVA4410-3-0400-35



**НОВИНКА**

ВА44-39 3P 400A 35кА	400	3	35	4	SVT50-3-0400-35
ВА44-39 3P 500A 35кА	500	3	35	4	SVT50-3-0500-35
ВА44-39 3P 630A 35кА	630	3	35	4	SVT50-3-0630-35

## Комплект поставки автоматических выключателей ВА44

Наименование	ВА44-33	ВА44-35	ВА44-37	ВА44-39
Выключатель серии ВА44	1	1	1	1
Упаковочная коробка	1	1	1	1
Паспорт	1	1	1	1
Наконечник переходник	-	-	-	-
Наконечник кабельный	-	-	-	-
Межфазные перегородки	4	4	4	4
Винты и гайки для подсоединения внешних проводников	-	1	1	1
Винты и гайки для крепления на монтажную панель	1	1	1	1

## Технические характеристики

Наименование	ВА44-33	ВА44-35	ВА44-37	ВА44-39
Максимальный номинальный ток (базовый габарит) $I_{nm}$ , А	160	250	400	630
Расцепитель сверхтоков	тепловой и электромагнитный	тепловой и электромагнитный	тепловой и электромагнитный	тепловой и электромагнитный
Номинальный ток (уставка теплового расцепителя) $I_n$ , А	25; 32; 40; 50; 63; 200; 250 80; 100; 125; 160		250; 315; 400	400; 500; 630
Уставка электромагнитного расцепителя $I_m$ , А	10 $I_n$	10 $I_n$	10 $I_n$	10 $I_n$
Номинальная рабочая наибольшая отключающая способность $I_{cs}$ при 400 В, кА	15	25	35	35
Номинальная предельная наибольшая отключающая способность $I_{cu}$ при 400 В, кА	7,5	12,5	18	18
Механическая износостойкость, циклов В-О, не менее	8500	8500	7000	5000
Электрическая износостойкость, циклов В-О, не менее	2500	2000	2000	2000
Исполнение	стационарное	стационарное	стационарное	стационарное
Присоединение внешних проводников	переднее	переднее	переднее	переднее
Климатическое исполнение	УХЛ3	УХЛ3	УХЛ3	УХЛ3
Масса, кг	0,745	1,036	2,9	3,5
Срок службы, лет, не менее	15	15	15	15
Габаритные размеры, мм				
Ширина	76,2	103,6	120	140
Высота	120	139	180	240
Глубина	79,2	80,6	133,5	135

## Габаритные и установочные размеры

ВА44-33

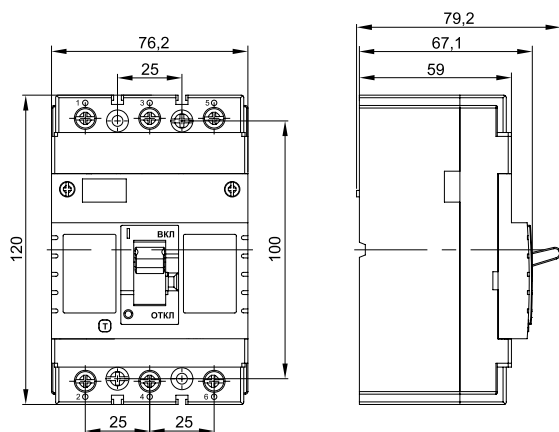

ВА44-35

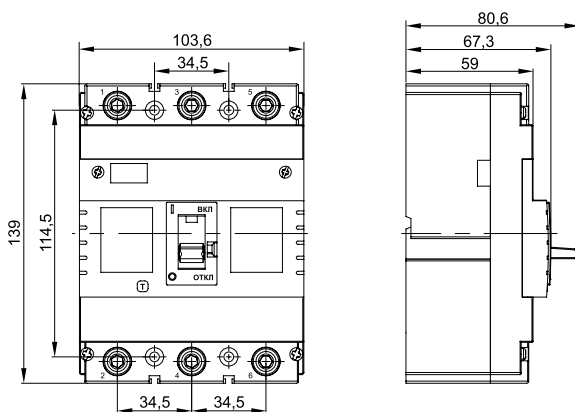

ВА44-37

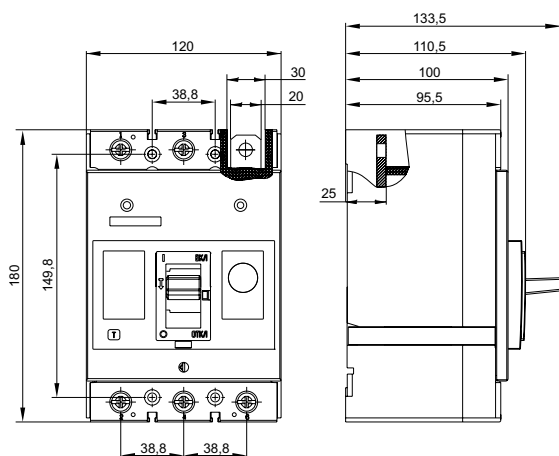

ВА44-39

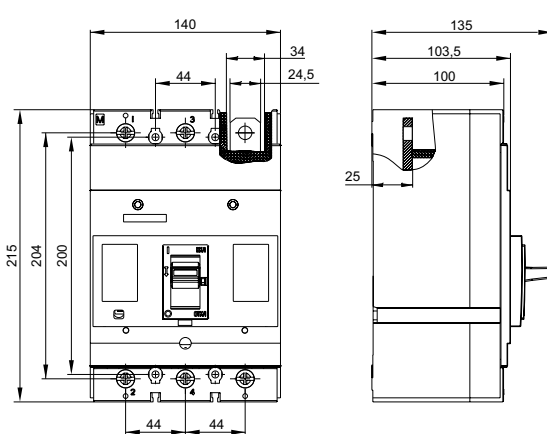

## Автоматические выключатели ВА88

Автоматические выключатели ВА88 предназначены для проведения тока в нормальном режиме и отключения тока при коротких замыканиях, перегрузке, недопустимых снижениях напряжения, а также для оперативных включений и отключений участков электрических цепей и рассчитаны на эксплуатацию в электроустановках с номинальным рабочим напряжением до 400 В и на номинальные токи от 12,5 до 1600 А. Соответствуют требованиям ГОСТ Р 50030.2 и изготовлены по техническим условиям ТУ 3422-001-18461115-2009.



Автоматические выключатели награждены серебряной медалью 16-й Международной выставки «Электро-2007» в номинации «Лучшее электрооборудование».

### Преимущества

- Простая самостоятельная установка дополнительных устройств:
  - аварийный контакт;
  - дополнительный контакт;
  - независимый расцепитель;
  - расцепитель минимального напряжения;
  - привод ручной поворотный;
  - электропривод;
  - втычная панель;
  - выдвигающая панель.
- Стандартная комплектация каждого автоматического выключателя состоит из переходных шин или кабельных наконечников, межфазных перегородок, комплекта

- винтов и гаек для подсоединения проводников, комплекта винтов для крепления автоматического выключателя к монтажной панели.
- Совмещенный аварийно-дополнительный контакт.
- При помощи специальных скоб автоматы ВА88-32 и ВА88-33 можно монтировать на DIN-рейку.
- Габариты и вес – на 10–20 % меньше аналогичных выключателей других отечественных производителей, что позволяет монтировать шкафы и щиты меньшего размера. Кроме того, малые размеры делают возможной замену старых автоматических выключателей на выключатели серии ВА88.

## Особенности конструкции

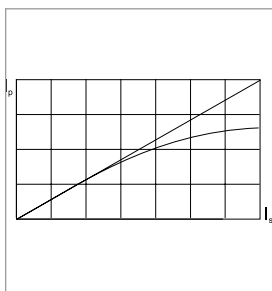

Токоограничение, т.е. фактический ток во время короткого замыкания, гораздо ниже расчетного за счет увеличенной скорости разрыва контактов, динамическое действие магнитного поля и структура дугогасящей камеры способствуют гашению дуги в самое кратчайшее время.

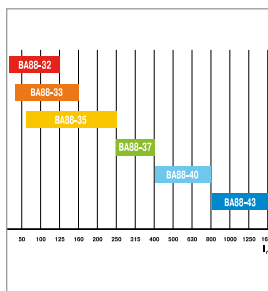

Полный диапазон тепловых расцепителей дает возможность обеспечить селективность при многоступенчатой системе защиты.

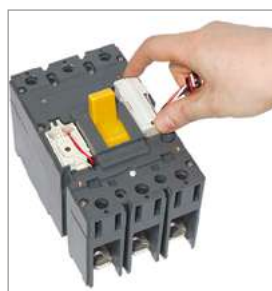

Конструкция автоматического выключателя BA88 позволяет самостоятельно устанавливать дополнительные устройства.



При помощи специальной скобы RCS автоматические выключатели BA88-32, BA88-33 можно монтировать на DIN-рейку.



Пластиковые детали корпуса выключателей выполнены из стеклонаполненного полиамида, обеспечивающего устойчивость к деформациям, возникающим при коротком замыкании.



Выключатели BA88 могут устанавливаться в любом положении без изменений их номинальных характеристик. Выключатели BA88 могут запитываться через верхние или нижние клеммы без нарушения работоспособности.



Двойная изоляция – полное разделение силовой и вспомогательной цепей. Корпус каждого из дополнительных устройств помещается в отдельную нишу, полностью исключает риск контакта с активными частями и повышает безопасность обслуживания и проверки.



Большие значения номинальной предельной наибольшей отключающей способности – до 50 кА.

## Комплектация



Переходные шины  
(для BA88-37, BA88-40  
и BA88-43)



Межфазные перегородки



Комплект винтов  
для крепления на панель



Комплект для присоединения  
внешних проводов



Тип автоматического выключателя	BA88-32		BA88-33		BA88-35		BA88-35 с расцепителем MP211
Максимальный номинальный ток (базовый габарит) $I_{nm}$ , А	125		160		250		250
Расцепитель сверхтока	тепловой и электромагнитный		тепловой и электромагнитный		тепловой и электромагнитный		электронный
Номинальный ток (уставка теплового расцепителя) $I_n$ , А	12,5, 16, 25, 32, 40	50, 63, 80, 100, 125	16, 32, 40	50, 63, 80, 100, 125, 160	63, 80, 100, 125, 160, 200, 250		250 · (0,4 ÷ 1)
Уставка электромагнитного расцепителя $I_m$ , А	500	10 · $I_n$	500	10 · $I_n$	10 · $I_n$		регулируемый (1,5 ÷ 12) · $I_n$
Номинальная рабочая наибольшая отключающая способность $I_{cs}$ при 400 В, кА	12,5		17,5		25		25
Номинальная предельная наибольшая отключающая способность $I_{cu}$ при 400 В, кА	25		35		35		35

**Дополнительные устройства**

Тип ручного поворотного привода	ПРП-1 125 А (ПРП-32)	ПРП-1 160 А (ПРП-33)	ПРП-1 250 А (ПРП-35)	ПРП-1 250 А (ПРП-35)
Тип скобы крепления на DIN-рейку	Скоба RCS-1	Скоба RCS-2		
Тип аварийного контакта	АК-125/160 (АК-32/33)	АК-125/160 (АК-32/33)	АК-250/400 (АК-35/37)	АК-250/400 (АК-35/37)
Тип дополнительного контакта	ДК-125/160 (ДК-32/33)	ДК-125/160 (ДК-32/33)	ДК-250/400 (ДК-35/37)	ДК-250/400 (ДК-35/37)
Тип расцепителя независимого	РН-125/160 (РН-32/33)	РН-125/160 (РН-32/33)	РН-250/400 (РН-35/37)	РН-250/400 (РН-35/37)
Тип расцепителя минимального напряжения	РМ-125/160 (РМ-32/33)	РМ-125/160 (РМ-32/33)	РМ-250/400 (РМ-35/37)	РМ-250/400 (РМ-35/37)
Тип электропривода	ЭП-32/33	ЭП-32/33	ЭП-35/37	ЭП-35/37
Тип панели монтажной для втычного монтажа переднего присоединения	ПМ1/П-32	ПМ1/П-33	ПМ1/П-35	—
Тип панели монтажной для втычного монтажа заднего резьбового присоединения	ПМ1/Р-32	ПМ1/Р-33	ПМ1/Р-35	—
Тип панели монтажной для выкатного монтажа переднего присоединения	—	—	ПМ2/П-35	—
Тип панели монтажной для выкатного монтажа заднего присоединения	—	—	ПМ2/Р-35	—







BA88-35P	BA88-37	BA88-37 с расцепителем МР211	BA88-40	BA88-40 с расцепителем МР211	BA88-43 с расцепителем МР211
250	400	400	800	800	1600
тепловой и электромагнитный регулируемый	тепловой и электромагнитный	электронный	тепловой и электромагнитный	электронный	электронный
125 · (0,7 ÷ 1), 160, 200, 250	250, 315, 400	400 · (0,4 ÷ 1)	400, 500, 630, 800	800 · (0,4 ÷ 1)	1000 · (0,4 ÷ 1), 1250 · (0,4 ÷ 1), 1600 · (0,4 ÷ 1)
регулируемый (5 ÷ 10) · I <sub>n</sub>	10 · I <sub>n</sub>	регулируемый (1,5 ÷ 12) · I <sub>n</sub>	10 · I <sub>n</sub>	регулируемый (2 ÷ 12) · I <sub>n</sub>	регулируемый (2 ÷ 12) · I <sub>n</sub>
25	35	35	35	35	50
35	35	35	35	35	50

ПРП-1 250 А (ПРП-35)	ПРП-1 400 А (ПРП-37)	ПРП-1 400 А (ПРП-37)	ПРП-1 800 А (ПРП-40)	ПРП-1 800 А (ПРП-40)	—
АК-250/400 (АК-35/37)	АК-250/400 (АК-35/37)	АК-250/400 (АК-35/37)	АК-800/1600 (АК-40/43)	АК-800/1600 (АК-40/43)	АК-800/1600 (АК-40/43)
ДК-250/400 (ДК-35/37)	ДК-250/400 (ДК-35/37)	ДК-250/400 (ДК-35/37)	ДК-800/1600 (ДК-40/43)	ДК-800/1600 (ДК-40/43)	ДК-800/1600 (ДК-40/43)
РН-250/400 (РН-35/37)	РН-250/400 (РН-35/37)	РН-250/400 (РН-35/37)	РН-800/1600 (РН-40/43)	РН-800/1600 (РН-40/43)	РН-800/1600 (РН-40/43)
РМ-250/400 (РМ-35/37)	РМ-250/400 (РМ-35/37)	РМ-250/400 (РМ-35/37)	РМ-800/1600 (РМ-40/43)	РМ-800/1600 (РМ-40/43)	РМ-800/1600 (РМ-40/43)
ЭП-35/37	ЭП-35/37	ЭП-35/37	ЭП-40	ЭП-40	ЭП-43
—	ПМ1/П-37	ПМ1/П-37	—	—	—
—	ПМ1/Р-37	ПМ1/Р-37	—	—	—
—	ПМ2/П-37	ПМ2/П-37	ПМ2/П-40	ПМ2/П-40	ПМ2/П-43
—	ПМ2/Р-37	ПМ2/Р-37	ПМ2/В-40	ПМ2/В-40	ПМ2/В-43





## Ассортимент автоматических выключателей ВА88

	Наименование	Номинальный ток, А	Количество полюсов	Номинальная предельная наибольшая отключающая способность $I_{cu}$	Кол-во в групповой упаковке, шт.	Артикул
	ВА88-32 3P 12,5 А 25 кА	12,5	3	25	20	SVA10-3-0012
	ВА88-32 3P 16 А 25кА	16	3	25	20	SVA10-3-0016
	ВА88-32 3P 25 А 25 кА	25	3	25	20	SVA10-3-0025
	ВА88-32 3P 32 А 25 кА	32	3	25	20	SVA10-3-0032
	ВА88-32 3P 40 А 25 кА	40	3	25	20	SVA10-3-0040
	ВА88-32 3P 50 А 25 кА	50	3	25	20	SVA10-3-0050
	ВА88-32 3P 63 А 25 кА	63	3	25	20	SVA10-3-0063
	ВА88-32 3P 80 А 25 кА	80	3	25	20	SVA10-3-0080
	ВА88-32 3P 100 А 25 кА	100	3	25	20	SVA10-3-0100
	ВА88-32 3P 125 А 25 кА	125	3	25	20	SVA10-3-0125
	ВА88-33 3P 16 А 35 кА	16	3	35	16	SVA20-3-0016
	ВА88-33 3P 32 А 35 кА	32	3	35	16	SVA20-3-0032
	ВА88-33 3P 40 А 35 кА	40	3	35	16	SVA20-3-0040
	ВА88-33 3P 50 А 35 кА	50	3	35	16	SVA20-3-0050
	ВА88-33 3P 63 А 35 кА	63	3	35	16	SVA20-3-0063
	ВА88-33 3P 80 А 35 кА	80	3	35	16	SVA20-3-0080
	ВА88-33 3P 100 А 35 кА	100	3	35	16	SVA20-3-0100
	ВА88-33 3P 125 А 35 кА	125	3	35	16	SVA20-3-0125
	ВА88-33 3P 160 А 35 кА	160	3	35	16	SVA20-3-0160
	ВА88-35 3P 63 А 35кА	63	3	35	6	SVA30-3-0063
	ВА88-35 3P 80 А 35кА	80	3	35	6	SVA30-3-0080
	ВА88-35 3P 100 А 35кА	100	3	35	6	SVA30-3-0100
	ВА88-35 3P 125 А 35 кА	125	3	35	6	SVA30-3-0125
	ВА88-35 3P 160 А 35 кА	160	3	35	6	SVA30-3-0160
	ВА88-35 3P 200 А 35 кА	200	3	35	6	SVA30-3-0200
	ВА88-35 3P 250 А 35 кА	250	3	35	6	SVA30-3-0250
	ВА88-35 3P 250 А 35 кА с электронным расцепителем МР 211	250	3	35	6	SVA31-3-0250
	ВА88-35P 3P 125А 35кА	125	3	35	1	SVAR30-3-0125
	ВА88-35P 3P 160А 35кА	160	3	35	1	SVAR30-3-0160
	ВА88-35P 3P 200А 35кА	200	3	35	1	SVAR30-3-0200
	ВА88-35P 3P 250А 35кА	250	3	35	1	SVAR30-3-0250
	ВА88-37 3P 250 А 35 кА	250	3	35	4	SVA40-3-0250
	ВА88-37 3P 315 А 35 кА	315	3	35	4	SVA40-3-0315
	ВА88-37 3P 400 А 35 кА	400	3	35	4	SVA40-3-0400

2

KARAT



Наименование	Номинальный ток, А	Количество полюсов	Номинальная предельная наибольшая отключающая способность I <sub>cu</sub>	Кол-во в групповой упаковке, шт.	Артикул
BA88-37 3P 400 А 35 кА с электронным расцепителем МР 211	400	3	35	4	SVA41-3-0400



BA88-40 3P 400 А 35 кА	400	3	35	2	SVA50-3-0400
BA88-40 3P 500 А 35 кА	500	3	35	2	SVA50-3-0500
BA88-40 3P 630 А 35 кА	630	3	35	2	SVA50-3-0630
BA88-40 3P 800 А 35 кА	800	3	35	2	SVA50-3-0800



BA88-40 3P 800 А 35 кА с электронным расцепителем МР 211	800	3	35	2	SVA51-3-0800
---	-----	---	----	---	--------------



BA88-43 3P 1000 А 50 кА с электронным расцепителем МР 211	1000	3	50	1	SVA61-3-1000
BA88-43 3P 1250 А 50 кА с электронным расцепителем МР 211	1250	3	50	1	SVA61-3-1250
BA88-43 3P 1600 А 50 кА с электронным расцепителем МР 211	1600	3	50	1	SVA61-3-1600

## Комплект поставки автоматических выключателей ВА88

Наименование	ВА88-32		ВА88-33		ВА88-35 ВА88-35P	ВА88-35 с электр. расцепит.	ВА88-37	ВА88-37 с электр. расцепит.	ВА88-40	ВА88-40 с электр. расцепит.	ВА88-43 с электр. расцепит.
	10 ÷ 50	63 ÷ 125	32 ÷ 50	63 ÷ 160							
Выключатель серии ВА88	+		+		+	+	+	+	+	+	+
Упаковочная коробка	+		+		+	+	+	+	+	+	+
Паспорт	+		+		+	+	+	+	+	+	+
Наконечник-переходник	-	-	-	-	-	-	+	+	+	+	+
Наконечник кабельный	-	-	-	-	-	-	-	-	-	-	-
Межфазные перегородки	+		+		+	+	+	+	+	+	+
Винты и гайки для подсоединения внешних проводников	-		-		+	+	+	+	+	+	+
Винты и гайки для крепления на монтажную панель	+		+		+	+	+	+	+	+	+



## Автоматические выключатели ВА88 с электронным расцепителем MP211

Автоматические выключатели с электронным расцепителем обеспечивают защиту от перегрузки и короткого замыкания с помощью электронного расцепителя сверхтоков. Это позволяет обеспечить высокую надежность, точность срабатывания и независимость от окружающих условий.

Электронный расцепитель не требует отдельного питания и гарантирует правильную работу защиты при токе нагрузки не менее 15 % от номинального даже при наличии напряжения только в одной фазе. Блок защиты включает в себя три трансформатора тока, электронный модуль и отключающий электромагнит, который воздействует непосредственно на механизм выключателя. Трансформаторы тока, установленные

внутри корпуса расцепителя, обеспечивают электропитание электронной схемы расцепителя и вырабатывают сигналы, необходимые для выполнения функции защиты. Защитные характеристики (уставки срабатывания) выбираются потребителем непосредственно на передней панели выключателя установкой DIP переключателей согласно приведенной мнемосхеме. Более подробно установка уставок рассматривается в техническом каталоге «Автоматические выключатели серии ВА88». Благодаря широкому диапазону регулирования уставок электронный расцепитель MP211 пригоден для всех распределительных сетей, в которых требуются надежность и точность срабатывания.

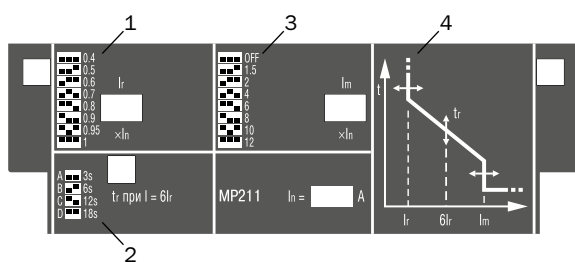

- 1 – Переключатель уставки защиты от перегрузки.
- 2 – Переключатель кривой срабатывания защиты от перегрузки.
- 3 – Переключатель уставки защиты от короткого замыкания.
- 4 – График регулировки времятоковой характеристики.

## Технические характеристики

Наименование	ВА88-32	ВА88-33	ВА88-35	ВА88-35P	ВА88-35*	ВА88-37	ВА88-37*	ВА88-40	ВА88-40*	ВА88-43*	
Максимальный номинальный ток (базовый габарит) $I_{nm}$ , А	125	160	250	250	250	400	400	800	800	1600	
Номинальный ток (уставка расцепителя) $I_n$ , А	12,5, 50, 16, 63, 25, 80, 32, 100, 40, 125	16, 63, 32, 80, 40, 100, 50, 125, 160	63, 80, 100, 125, 160, 200, 250	125(0,7÷1)	250(0,4÷1)	250, 315, 400	400(0,4÷1)	400, 500, 630, 800	800(0,4÷1)	1000, 1250, 1600	
Уставка срабатывания по току короткого замыкания $I_m$ , А	500	10 $I_n$	500	10 $I_n$	10 $I_n$	регулир. (5÷10) $I_n$	регулир. (1,5÷12) $I_n$	10 $I_n$	регулир. (1,5÷12) $I_n$	регулир. (1,5÷12) $I_n$	регулир. (1,5÷12) $I_n$
Расцепитель сверхтоков	тепловой и электромагнитный	тепловой и электромагнитный	тепловой и электромагнитный		электронный	тепловой и электромагнитный	электронный	тепловой и электромагнитный	электронный	электронный	
электронный расцепитель MP211					•		•		•	•	
Номинальная рабочая наибольшая отключающая способность $I_{cs}$ , кА	12,5	17,5	25	25	25	35	35	35	35	50	
Номинальная предельная наибольшая отключающая способность $I_{cu}$ при 400 В, кА	25	35	35	35	35	35	35	35	35	50	
Номинальная предельная наибольшая отключающая способность $I_{cu}$ при 690 В, кА	4	6	14	14	14	18	18	20	20	20	
Механическая износостойкость, циклов В-0, не менее	8500	7000	7000	7000	7000	4000	4000	4000	4000	2500	
Электрическая износостойкость, циклов В-0, не менее	2500	2000	2000	2000	2000	2000	2000	2000	2000	1500	
Исполнение	втычное	•	•	•		•	•				
	выдвижное			•		•	•	•	•	•	
Присоединение внешних проводников	переднее	•	•	•		•	•	•	•	•	
	заднее	•	•	•		•	•	•	•	•	
Вид привода	электропривод	•	•	•	•	•	•	•	•	•	
	ручной поворотный	•	•	•	•	•	•	•	•	•	
Габаритные размеры, мм	ширина	76	90	105	105	105	140	140	210	210	
	высота	120	120	170	218	218	254	254	268	268	
	глубина	70	70	101,5	101,5	101,5	101,5	101,5	101,5	141	
Климатическое исполнение	УХЛ3	УХЛ3	УХЛ3	УХЛ3	УХЛ3.1	УХЛ3	УХЛ3.1	УХЛ3	УХЛ3.1	УХЛ3.1	
Масса, кг, не более	0,92	1,2	4,1	3,75	4,1	5,1	5,1	9,6	9,6	17,2	
Срок службы, лет, не менее	15	15	15	15	15	15	15	15	15	15	

\* Поставляется с электронным расцепителем MP211.

## Дополнительные устройства к автоматическим выключателям ВА88

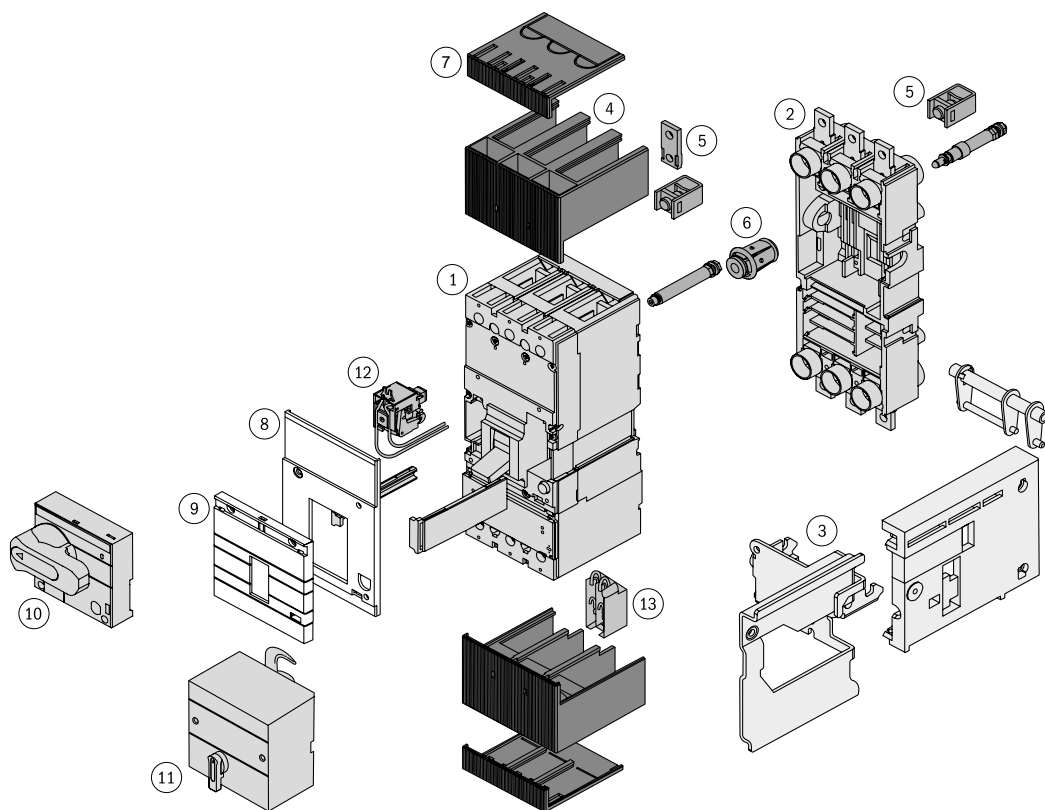

- |  |   |
|--|---|
| 1 – Силовой автоматический выключатель.                          | 8 – Крышка корпуса.   |
| 2 – Неподвижная часть (цоколь) для втычного/выдвижного варианта. | 9 – Накладная крышка корпуса.                                     |
| 3 – Боковые элементы для выдвижного варианта.                    | 10 – Ручной поворотный привод.                                    |
| 4 – Межфазные перегородки.                                       | 11 – Электромагнитный привод.                                     |
| 5 – Переходные шины.   | 12 – Независимый расцепитель/расцепитель минимального напряжения. |
| 6 – Втычные контакты.  | 13 – Дополнительные/аварийные контакты.                           |
| 7 – Крышка зажимов.  |   |

## Электроприводы ЭП

Электропривод ЭП предназначен для дистанционного включения и отключения автоматических выключателей серии ВА88.



Электроприводы являются стационарными электротехническими изделиями общего назначения и предназначены для комплектации автоматических выключателей, устанавливаемых в главных распределительных щитах, вводно-распределительных устройствах, щитах управления и т.п.

Автоматические выключатели с электроприводом могут использоваться для комплектации устройств автоматического включения резерва (АВР).

### Технические характеристики

Наименование параметра	ЭП32/33	ЭП35/37	ЭП40	ЭП43
Номинальное рабочее напряжение $U_e$ , В	230	230	230	230
Диапазон рабочих напряжений $U$ , В	$(0,85 \div 1,1) U_e$	$(0,85 \div 1,1) U_e$	$(0,85 \div 1,1) U_e$	$(0,85 \div 1,1) U_e$
Номинальная частота сети, Гц	50	50	50	50
Максимальная мощность при пуске, ВА	200	510	510	510
Номинальная потребляемая мощность, ВА	—	360	80	180
Время включения, не более, с	0,1	0,1	0,1	0,1
Время отключения, не более, с	0,1	0,1	1,1	1,1
Износостойкость, циклов В-О, не менее	10 000	20 000	3000	3000
Масса, не более, кг	0,84	1,6	4,0	5,5

### Ассортимент

	Наименование	Тип автоматического выключателя	Количество в упаковке, шт.	Артикул
	ЭП-32/33	ВА88-32, ВА88-33	16	SVA10D-EP
	ЭП-35/37	ВА88-35, ВА88-37	12	SVA30D-EP
	ЭП-40	ВА88-40	2	SVA50D-EP
	ЭП-43	ВА88-43	2	SVA60D-EP

## Панели втычные и выдвижные





Панели предназначены для комплектации автоматических выключателей серии BA88, устанавливаемых в главных распределительных щитах, вводно-распределительных устройствах и щитах управления. Позволяют осуществлять быструю замену автоматических выключателей и обеспечивают создание видимого разрыва во время проведения профилактических работ на линии.

Панели монтажные предназначены для преобразования выключателя серии BA88 стационарного исполнения в выключатель втычного (ПМ1) и выдвижного (ПМ2) исполнения.

### Технические характеристики

Наименование параметра	ПМ1/П-32, ПМ1/Р-32	ПМ1/П-33, ПМ1/Р-33	ПМ1/П-35, ПМ1/Р-35	ПМ2/П-35, ПМ2/Р-35	ПМ1/П-37, ПМ1/Р-37	ПМ2/П-37, ПМ2/Р-37	ПМ2/П-40, ПМ2/В-40	ПМ2/В-43, ПМ2/П-43
Номинальное рабочее напряжение $U_e$ , В					400			
Диапазон рабочих напряжений $U$ , В					$(0,2 \div 1,2) U_e$			
Номинальная частота сети, Гц					50			
Мощность рассеивания, не более, Вт	5	10	15	15	30	20	30	30
Износостойкость, циклов В-О, не менее	6000	6000	5000	5000	4000	4000	3500	4000
Масса, не более, кг	$0,9 \div 1,1$	$1,2 \div 1,3$	$1,7 \div 2,7$	$2,3 \div 6,0$	$3,7 \div 4,3$	$2,8 \div 9,5$	$9,5 \div 11,0$	$24,0 \div 22,5$

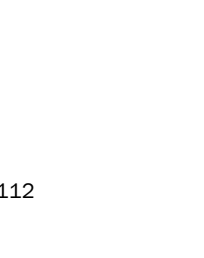
### Ассортимент

	Наименование		Тип автоматического выключателя	Количество в упаковке, шт.	Артикул
	Втычная панель ПМ1 с передним присоединением	ПМ1/П-32	BA88-32	18	SVA10D-PM1-P
		ПМ1/П-33	BA88-33	12	SVA20D-PM1-P
		ПМ1/П-35	BA88-35	6	SVA30D-PM1-P
		ПМ1/П-37	BA88-37	2	SVA40D-PM1-P
	Втычная панель ПМ1 с задним резьбовым присоединением	ПМ1/Р-32	BA88-32	12	SVA10D-PM1-R
		ПМ1/Р-33	BA88-33	8	SVA20D-PM1-R
		ПМ1/Р-35	BA88-35	3	SVA30D-PM1-R
		ПМ1/Р-37	BA88-37	2	SVA40D-PM1-R
	Выдвижная панель ПМ2 с передним присоединением	ПМ2/П-35	BA88-35	2	SVA30D-PM2-P
		ПМ2/П-37	BA88-37	1	SVA40D-PM2-P
		ПМ2/П-40	BA88-40	1	SVA50D-PM2-P
		ПМ2/П-43	BA88-43	1	SVA60D-PM2-P
	Выдвижная панель ПМ2 с задним резьбовым присоединением	ПМ2/Р-35	BA88-35	2	SVA30D-PM2-R
		ПМ2/Р-37	BA88-37	1	SVA40D-PM2-R
	Выдвижная панель ПМ2 с присоединением к вертикальным шинам	ПМ2/В-40	BA88-40	2	SVA50D-PM2-V
		ПМ2/В-43	BA88-43	1	SVA60D-PM2-V



## Аварийный (АК), дополнительный (ДК) и совмещенный (АК/ДК) контакты

Аварийный контакт АК предназначен для сигнализации о срабатывании автоматического выключателя от:

- сверхтока (перегрузки или короткого замыкания);
- независимого расцепителя;
- расцепителя минимального напряжения;
- кнопки «ТЕСТ».

При возвращении главных контактов в положение «Включено» сигнализация отключается.



Дополнительный контакт ДК предназначен для сигнализации о положении силовых контактов выключателя – включено или отключено.

Совмещенные контакты АК/ДК (аварийный и дополнительный контакт в одном корпусе) предназначены для получения информации о состоянии контактов автоматического выключателя ВА88 и сигнализации о его срабатывании от сверхтока, независимого расцепителя или расцепителя минимального напряжения.

### Технические характеристики

Тип контактов	Условный тепловой ток, А	Номинальный рабочий ток при напряжении питания, А		
		230 В, 50 Гц	400 В, 50 Гц	220 В, постоянного тока
АК-125/160, ДК-125/160, АК/ДК-125/160	4	3	–	0,14
АК-250/400, ДК-250/400, АК/ДК-250/400	8	6	3,5	0,2
АК-800/1600, ДК-800/1600, АК/ДК-800/1600	8	6	3,5	0,2

### Ассортимент

Наименование	Тип автоматического выключателя	Количество в упаковке, шт.		Артикул	
		групповой	транспортной		
	АК-125/160 (АК-32/33)	ВА88-32, ВА88-33	20	480	SVA10D-AK-1
	ДК-125/160 (ДК-32/33)	ВА88-32, ВА88-33	20	480	SVA10D-DK-1
	АК/ДК - 125/160 (АК/ДК-32/33)	ВА88-32, ВА88-33	12	240	SVA10D-AK-DK-1
	АК-250/400 (АК-35/37)	ВА88-35, ВА88-37	10	240	SVA30D-AK-1
	ДК-250/400 (ДК-35/37)	ВА88-35, ВА88-37	10	240	SVA30D-DK-1
	АК/ДК-250/400 (АК/ДК-35/37)	ВА88-35, ВА88-37	10	240	SVA30D-AK-DK-1
	АК-800/1600 (АК-40/43)	ВА88-40, ВА88-43	5	120	SVA50D-AK-1
	ДК-800/1600 (ДК-40/43)	ВА88-40, ВА88-43	5	120	SVA50D-DK-1
	АК/ДК-800/1600 (АК/ДК-40/43)	ВА88-40, ВА88-43	5	120	SVA50D-AK-DK-1



## Независимый расцепитель РН

Независимый расцепитель РН используется для дистанционного отключения выключателя.

### Технические характеристики

Рабочее напряжение $U_e$ при 50 Гц, В	230
Диапазон рабочих напряжений	$(0,7 \div 1,1) U_e$
Потребляемая мощность, ВА	150

	Наименование	Тип автоматического выключателя	Количество в упаковке, шт.		Артикул
			групповой	транспортной	
	РН-125/160 (РН-32/33)	ВА88-32, ВА88-33	20	480	SVA10D-RN
	РН-250/400 (РН-35/37)	ВА88-35, ВА88-37	10	240	SVA30D-RN
	РН-800/1600 (РН-40/43)	ВА88-40, ВА88-43	5	120	SVA50D-RN

## Расцепитель минимального напряжения РМ

Расцепитель минимального напряжения РМ вызывает отключение выключателя при снижении фазного или линейного напряжения на его входе до 70% от номинального, а также препятствует его включению, если напряжение в этой цепи меньше 85% от номинального.

### Технические характеристики

Рабочее напряжение $U_e$ при 50 Гц, В	230
Диапазон напряжений включения	$(0,85 \div 1,1) U_e$
Диапазон напряжений удержания	$(0,7 \div 1,1) U_e$
Напряжение отключения	$< 0,7 U_e$
Потребляемая мощность, ВА	10

	Наименование	Тип автоматического выключателя	Количество в упаковке, шт.		Артикул
			групповой	транспортной	
	РМ-125/160 (РМ-32/33)	ВА88-32, ВА88-33	20	480	SVA10D-RM
	РМ-250/400 (РМ-35/37)	ВА88-35, ВА88-37	10	240	SVA30D-RM
	РМ-800/1600 (РМ-40/43)	ВА88-40, ВА88-43	5	120	SVA50D-RM



## Привод ручной поворотный ПРП

Ручной поворотный привод предназначен для преобразования вращательного движения в поступательное для управления автоматическим выключателем. Привод закрепляется на двери распределительного устройства для оперирования выключателем через дверь или непосредственно на выключателе.



Наименование	Тип автоматического выключателя	Количество в упаковке, шт.		Артикул
		групповой	транспортной	
ПРП-1 125 А (ПРП-32)	ВА88-32	3	48	SVA10D-PRP-1-1
ПРП-1 160 А (ПРП-33)	ВА88-33	3	48	SVA20D-PRP-1-1
ПРП-1 250 А (ПРП-35)	ВА88-35	–	16	SVA30D-PRP-1-1
ПРП-1 400 А (ПРП-37)	ВА88-37	–	16	SVA40D-PRP-1-1
ПРП-1 800 А (ПРП-40)	ВА88-40	–	12	SVA50D-PRP-1-1

## Скобы для крепления на DIN-рейку



Наименование	Тип автоматического выключателя	Количество в упаковке, шт.		Артикул
		групповой	транспортной	
RCS-1	ВА88-32	10	270	SVA10D-S35-3
RCS-2	ВА88-33	10	270	SVA20D-S35-3

## Наконечники



Наименование	Тип автоматического выключателя	Количество в упаковке, шт.		Артикул
		групповой	транспортной	
наконечники	ВА88-32	1	400	SVA10D-N-3
наконечники	ВА88-33	1	400	SVA20D-N-3

# Автоматические выключатели BA88 MASTER

**НОВИНКА**

2

Автоматический выключатель в литом корпусе BA88 MASTER предназначен для защиты электрических сетей от токов короткого замыкания, токов перегрузки, недопустимых снижений напряжения, а также для проведения тока в нормальном режиме. Трехполюсные автоматические выключатели производятся в 5 типоразмерах, оснащены терромагнитным расцепителем на токи от 16 до 800А и электронным расцепителем на токи от 125 до 800 А. Конструкция автоматического выключателя предусматривает возможность самостоятельной установки дополнительных устройств на объекте заказчика. Соответствуют требованиям ГОСТ IEC 60947-2.



## Преимущества

- Простая самостоятельная установка дополнительных устройств:
  - аварийный контакт;
  - дополнительный контакт;
  - независимый расцепитель;
  - расцепитель минимального напряжения;
  - привод поворотный;
  - электропривод;
  - втычная панель;
  - механическая блокировка.
- Установка в любом положении (вертикально/горизонтально)
- Быстрое, надежное отключение на малых токах, срабатывание терромагнитного расцепителя при  $10 I_n$

## Особенности конструкции



Новый конструктив термомангнитного расцепителя (катушка) на автоматах малых токов обеспечивает срабатывание термомангнитного расцепителя при  $10 I_n$ .



Светодиодная индикация позволяет отследить состояние защищаемой цепи.



Тугоплавкие материалы в напайках увеличивают срок службы: механическая износостойкость – до 8500 циклов, коммутационная – до 2500 циклов.



Компактные размеры. Установка в любом положении (вертикально/горизонтально).



6 регулировок – для любого типа нагрузки и обеспечения селективности двух последовательно включенных устройств. Позволяют осуществлять селективную защиту сетей путем установки различных задержек по времени: наименьшей у потребителя и возрастающей к источнику питания.

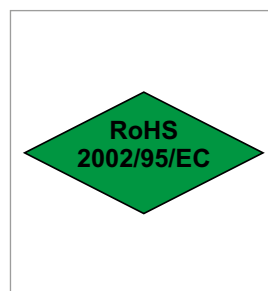

Соответствие Директиве RoHS 2002/95/EC, ограничивающей содержание вредных веществ в продукции.

## Руководство по выбору

2



Тип автоматического выключателя	ВА88-32	ВА88-32 с электр. расцепителем	ВА88-35
Максимальный номинальный ток (базовый габарит) $I_{nm}$ , А	125	125	250
Расцепитель сверхтоков	тепловой и электромагнитный	электронный	тепловой и электромагнитный
Номинальный ток (уставка теплового расцепителя) $I_n$ , А	16, 25, 32, 40, 50, 63, 80, 100, 125	125	100, 125, 160, 200, 250
Уставка электромагнитного расцепителя $I_m$ , А	10 $I_n$ 10 $I_n$	10 $I_n$ 10 · $I_n$	10 · $I_n$
Номинальная рабочая наибольшая отключающая способность $I_{cs}$ при 400 В, кА	75%	75%	75%
Номинальная предельная наибольшая отключающая способность $I_{cu}$ при 400 В, кА	25	25	35

### Дополнительные устройства

Тип ручного поворотного привода	ПРПм-1 125А	ПРПм-1е 125А	ПРПм-1 250А
Тип аварийного контакта	АКм-125 (АКм-32)	АКм-125е (АКм-32)	АКм-250 (АКм-35)
Тип дополнительного контакта	ДКм-125 (ДКм-32)	ДКм-125е (ДКм-32)	ДКм-250 (ДКм-35)
Тип расцепителя независимого	РНм-125 (РНм-32)	РНм-125е (РНм-32)	РНм-250 (РНм-35)
Тип расцепителя минимального напряжения	РМм-125 (РМм-32)	РМм-125е (РМм-32)	РМм-250 (РМм-35)
Тип электропривода	ЭПм-32	ЭПм-32е	ЭПм-35
Тип панели монтажной для втычного монтажа заднего резьбового присоединения	ПМм1-125	ПМм1-125е	ПМм1-250
Тип блокировки механической	МБм-125	МБм-125	МБм-250



VA88-35 с электр. расцепителем	VA88-37	VA88-39 с электр. расцепителем	VA88-40	VA88-40 с электр. расцепителем
250	400	630	800	800
электронный	тепловой и электромагнитный	электронный	тепловой и электромагнитный	электронный
250	250, 320, 400	400, 630	400, 500, 630, 800	800
10 In	10 In	10 In	10 In	10 In
75%	75%	75%	75%	75%
35	35	35	35	35

ПРПм-1е 250А	ПРПм-1 400А	ПРПм-1е 400А/630А	ПРПм-1 630/800	ПРПм-1е 800А
АКм-250е (АКм-35)	АКм-400 (АКм-37)	АКм-400е/630е (АКм-39)	АКм-630/800 (АКм-40)	АКм-800е (АКм-40)
ДКм-250е (ДКм-35)	ДКм-400 (ДКм-37)	ДКм-400е/630е (ДКм-39)	ДКм-630/800 (ДКм-40)	ДКм-800е (ДКм-40)
РНм-250е (РНм-35)	РНм-400 (РНм-37)	РНм-400е/630е (РНм-39)	РНм-630/800 (РНм-40)	РНм-800е (РНм-40)
РМм-250е (РМм-35)	РМм-400 (РМм-37)	РМм-400е/630е (РМм-39)	РМм-630/800 (РМм-40)	РМм-800е (РМм-40)
ЭПм-35е	ЭПм-37	ЭПм-39е	ЭПм-40	ЭПм-40е
ПМм1-250е	ПМм1-400	ПМм1-400е/630е	ПМм1-630/800	ПМм1-800е
МБм-250е	МБм-400	МБм-400е/630е	МБм-630/800	МБм-800е



## Ассортимент автоматических выключателей ВА88

2

	Наименование	Номинальный ток, А	Количество полюсов	Номинальная предельная наибольшая отключающая способность I <sub>cu</sub>	Кол-во в групповой упаковке, шт.	Артикул
	ВА88-32 3P 12,5А 25кА MASTER	12,5	3	25	6	SVA10-3-0012-02
	ВА88-32 3P 16А 25кА MASTER	16	3	25	6	SVA10-3-0016-02
	ВА88-32 3P 25А 25кА MASTER	25	3	25	6	SVA10-3-0025-02
	ВА88-32 3P 32А 25кА MASTER	32	3	25	6	SVA10-3-0032-02
	ВА88-32 3P 40А 25кА MASTER	40	3	25	6	SVA10-3-0040-02
	ВА88-32 3P 50А 25кА MASTER	50	3	25	6	SVA10-3-0050-02
	ВА88-32 3P 63А 25кА MASTER	63	3	25	6	SVA10-3-0063-02
	ВА88-32 3P 80А 25кА MASTER	80	3	25	6	SVA10-3-0080-02
	ВА88-32 3P 100А 25кА MASTER	100	3	25	6	SVA10-3-0100-02
ВА88-32 3P 125А 25кА MASTER	125	3	25	6	SVA10-3-0125-02	
	ВА88-32 3P 125А 35кА MASTER с электрон. расц.	125	3	25	6	SVA11-3-0125-02
	ВА88-35 3P 63А 35кА MASTER	63	3	35	6	SVA30-3-0063-02
	ВА88-35 3P 80А 35кА MASTER	80	3	35	6	SVA30-3-0080-02
	ВА88-35 3P 100А 35кА MASTER	100	3	35	6	SVA30-3-0100-02
	ВА88-35 3P 125А 35кА MASTER	125	3	35	6	SVA30-3-0125-02
	ВА88-35 3P 160А 35кА MASTER	160	3	35	6	SVA30-3-0160-02
	ВА88-35 3P 200А 35кА MASTER	200	3	35	6	SVA30-3-0200-02
	ВА88-35 3P 250А 35кА MASTER	250	3	35	6	SVA30-3-0250-02
ВА88-33 3P 160 А 35 кА	160	3	35	16	SVA20-3-0160	
	ВА88-35 3P 63А 35кА MASTER	63	3	35	6	SVA30-3-0063-02
	ВА88-35 3P 80А 35кА MASTER	80	3	35	6	SVA30-3-0080-02
	ВА88-35 3P 100А 35кА MASTER	100	3	35	6	SVA30-3-0100-02
	ВА88-35 3P 125А 35кА MASTER	125	3	35	6	SVA30-3-0125-02
	ВА88-35 3P 160А 35кА MASTER	160	3	35	6	SVA30-3-0160-02
	ВА88-35 3P 200А 35кА MASTER	200	3	35	6	SVA30-3-0200-02
	ВА88-35 3P 250А 35кА MASTER	250	3	35	6	SVA30-3-0250-02
	ВА88-35 3P 250А 35кА MASTER с электрон. расц.	250	3	35	6	SVA31-3-0250-02
	ВА88-37 3P 250А 35кА MASTER	250	3	35	1	SVA40-3-0250-02
	ВА88-37 3P 320А 35кА MASTER	320	3	35	1	SVA40-3-0320-02
	ВА88-37 3P 400А 35кА MASTER	400	3	35	1	SVA40-3-0400-02
	ВА88-39 3P 400А 35кА MASTER с электрон. расц.	400	3	35	1	SVA71-3-0400-02
	ВА88-39 3P 630А 35кА MASTER с электрон. расц.	630	3	35	1	SVA71-3-0630-02



Наименование	Номинальный ток, А	Количество полюсов	Номинальная предельная наибольшая отключающая способность I <sub>cu</sub>	Кол-во в групповой упаковке, шт.	Артикул
BA88-40 3P 400A 35kA MASTER	400	3	35	1	SVA50-3-0400-02
BA88-40 3P 500A 35kA MASTER	500	3	35	1	SVA50-3-0500-02
BA88-40 3P 630A 35kA MASTER	630	3	35	1	SVA50-3-0630-02
BA88-40 3P 800A 35kA MASTER	800	3	35	1	SVA50-3-0800-02



BA88-40 3P 800A 35kA MASTER с электрон. расц.	800	3	35	1	SVA51-3-0800-02
---	-----	---	----	---	-----------------

2

### Комплект поставки автоматических выключателей BA88

Наименование	BA88-32 серии MASTER	BA88-35 серии MASTER	BA88-37 серии MASTER	BA88-40 серии MASTER
Выключатель	1	1	1	1
Руководство по эксплуатации	1	1	1	1
Межфазные перегородки	4	4	4	4
Крепежные элементы для подсоединения внешних проводников	-	-	1 компл.	1 компл.
Крепежные элементы для установки на монтажную панель	1 компл.	1 компл.	1 компл.	1 компл.
Межфазные перегородки	+	+	+	+
Винты и гайки для подсоединения внешних проводников	+	+	+	+
Винты и гайки для крепления на монтажную панель	+	+	+	+

## Дополнительные устройства к автоматическим выключателям BA88 MASTER

### Электроприводы ЭП



2

Электропривод ЭПм предназначен для дистанционного включения и отключения автоматических выключателей серии BA88 MASTER. Электроприводы являются стационарными электротехническими изделиями общего назначения и предназначены для комплектации автоматических выключателей, устанавливаемых в главных распределительных щитах, вводно-распределительных устройствах, щитах управления и т.п. Автоматические выключатели с электроприводом могут использоваться для комплектации устройств автоматического включения резерва (АВР).

#### Технические характеристики

Наименование параметра	ЭПм-32	ЭПм-35	ЭПм-37	ЭПм-40
	ЭПм-32е	ЭПм-35е	ЭПм-39е	ЭПм-40е
Номинальное рабочее напряжение $U_e$ , В	220 50 Гц			
Диапазон рабочих напряжений $U$ , В	$(0,85 \div 1,15) \times U_e$			
Номинальное напряжение изоляции, $U_i$ , В	690			
Максимальная мощность при пуске, ВА	200	200	510	510
Время включения, с, не более	0,8			
Время отключения, с, не более	0,2	0,2	1,5	1,5
Сечения подключаемых проводников, мм <sup>2</sup>	от 1,5 до 4			
Износостойкость, циклов В-О, не менее	8000	5000	5000	2000
Масса, не более, кг	1,1	1,3	3,8	3,9
Гарантийный срок эксплуатации, лет	5			
Срок службы, лет	15			

#### Ассортимент

	Наименование	Тип автоматического выключателя	Количество в упаковке, шт.	Артикул
	ЭПм-32	BA88-32 MASTER	8	SVA10D-EP-02
	ЭПм-32е	BA88-32 MASTER с электронным расцепителем	8	SVA11D-EP-02
	ЭПм-35	BA88-35 MASTER	8	SVA30D-EP-02



	Наименование	Тип автоматического выключателя	Количество в упаковке, шт.	Артикул
	ЭПм-35е	ВА88-35 MASTER с электронным расцепителем	8	SVA31D-EP-02
	ЭПм-37	ВА88-37 MASTER	6	SVA40D-EP-02
	ЭПм-39е	ВА88-39 MASTER с электронным расцепителем	6	SVA41D-EP-02
	ЭПм-40	ВА88-40 MASTER	6	SVA70D-EP-02
	ЭПм-40е	ВА88-40 MASTER с электронным расцепителем	6	SVA71D-EP-02

## Панель втычная с задним резьбовым присоединением

Панели предназначены для комплектации автоматических выключателей серии ВА88 MASTER, устанавливаемых в главных распределительных щитах, вводно-распределительных устройствах и щитах управления. Позволяют осуществлять быструю замену автоматических выключателей и обеспечивают создание видимого разрыва во время проведения профилактических работ на линии.

Панели монтажные предназначены для преобразования выключателя серии ВА88 MASTER стационарного исполнения в выключатель втычного (ПМм1).

### Технические характеристики

Наименование параметра	ПМм-1 125	ПМм-1 250	ПМм-1 400	ПМм-1 630/800
	ПМм-1 125e	ПМм-1 250e	ПМм-1 400e/630e	ПМм-1 800e
Номинальное рабочее напряжение $U_e$ , В	400			
Диапазон рабочих напряжений $U$ , В	$(0,2 \div 1,2) U_e$			
Номинальное напряжение изоляции $U_i$ , В	690			
Номинальная частота сети, Гц	50			
Мощность рассеивания, Вт, не более	5	5	10	10
Износостойкость, сочленений, не менее	6000	6000	6000	6000/5000
Масса, не более, кг	0,9	1,1	1,2	1,3
Срок службы, лет (со дня ввода в эксплуатацию)	15			

### Ассортимент

	Наименование	Тип автоматического выключателя	Количество в упаковке, шт.	Артикул
		ПМм1-125	ВА88-32 MASTER	12
ПМм1-125e		ВА88-32 MASTER с электронным расцепителем	12	SVA11D-PM1-R-02
ПМм1-250		ВА88-35 MASTER	9	SVA30D-PM1-R-02
ПМм1-250e		ВА88-35 MASTER с электронным расцепителем	9	SVA31D-PM1-R-02
ПМм1-400		ВА88-37 MASTER	9	SVA40D-PM1-R-02
ПМм1-400e/630e		ВА88-39 MASTER с электронным расцепителем	9	SVA41D-PM1-R-02
	ПМм1-630/800	ВА88-40 MASTER	6	SVA70D-PM1-R-02
	ПМм1-800e	ВА88-40 MASTER с электронным расцепителем	6	SVA71D-PM1-R-02

## Контакт аварийный

Аварийный контакт АКм предназначен для сигнализации о срабатывании автоматического выключателя ВА88 MASTER от:

- сверхтока (перегрузки или короткого замыкания),
- независимого расцепителя, - расцепителя минимального напряжения,
- кнопки «ТЕСТ».

### Технические характеристики

Тип контакта	Условный тепловой ток, А	Номинальный рабочий ток при напряжении питания, А		
		230 В, 50 Гц	400 В, 50 Гц	220 В, постоянного тока
АКм-125 (АКм-32) АКм-125е (АКм-32) АКм-250 (АКм-35) АКм-250е (АКм-35)	1	0,3	0,3	0,15
АКм-400 (АКм-37) АКм-400е/630е (АКм-39) АКм-630/800 (АКм-40) АКм-800е (АКм-40)	3	1	1	0,2

### Ассортимент

	Наименование	Тип автоматического выключателя	Количество в упаковке, шт.		Артикул
			в групповой	в транспортной	
	АКм-125 (АКм-32)	ВА88-32 MASTER	20	180	SVA10D-AK-1-02
	АКм-125е (АКм-32)	ВА88-32 MASTER с электрон. расц.	20	180	SVA11D-AK-1-02
	АКм-250 (АКм-35)	ВА88-35 MASTER	20	180	SVA30D-AK-1-02
	АКм-250е (АКм-35)	ВА88-35 MASTER с электрон. расц.	20	180	SVA31D-AK-1-02
	АКм-400 (АКм-37)	ВА88-37 MASTER	10	90	SVA40D-AK-1-02
	АКм-400е/630е (АКм-39)	ВА88-39 MASTER с электрон. расц.	10	90	SVA41D-AK-1-02
	АКм-630/800 (АКм-40)	ВА88-40 MASTER	10	90	SVA70D-AK-1-02
	АКм-800е (АКм-40)	ВА88-40 MASTER с электрон. расц.	10	90	SVA71D-AK-1-02







## Контакт дополнительный

Дополнительный контакт ДКм предназначен для сигнализации о положении силовых контактов автоматического выключателя ВА88 MASTER - включено или отключено.

### Технические характеристики

Тип контакта	Условный тепловой ток, А	Номинальный рабочий ток при напряжении питания, А		
		230 В, 50 Гц	400 В, 50 Гц	220 В, постоянного тока
ДКм-125 (ДКм-32) ДКм-125е (ДКм-32) ДКм-250 (ДКм-35) ДКм-250е (ДКм-35)	1	0,5	0,5	0,15
ДКм-400 (ДКм-37) ДКм-400е/630е (ДКм-39) ДКм-630/800 (ДКм-40) ДКм-800е (ДКм-40)	2	1,5	1,5	0,2

### Ассортимент

	Наименование	Тип автоматического выключателя	Количество в упаковке, шт.		Артикул
			в групповой	в транспортной	
	ДКм-125 (ДКм-32)	ВА88-32 MASTER	20	180	SVA10D-DK-1-02
	ДКм-125е (ДКм-32)	ВА88-32 MASTER с электронным расцепителем	20	180	SVA11D-DK-1-02
	ДКм-250 (ДКм-35)	ВА88-35 MASTER	20	180	SVA30D-DK-1-02
	ДКм-250е (ДКм-35)	ВА88-35 MASTER с электронным расцепителем	20	180	SVA31D-DK-1-02
	ДКм-400 (ДКм-37)	ВА88-37 MASTER	10	90	SVA40D-DK-1-02
	ДКм-400е/630е (ДКм-39)	ВА88-39 MASTER с электронным расцепителем	10	90	SVA41D-DK-1-02
	ДКм-630/800 (ДКм-40)	ВА88-40 MASTER	10	90	SVA70D-DK-1-02
	ДКм-800е (ДКм-40)	ВА88-40 MASTER с электронным расцепителем	10	90	SVA71D-DK-1-02

## Расцепитель независимый

Независимый расцепитель РНм предназначен для дистанционного отключения выключателя ВА88 MASTER.

### Технические характеристики

Рабочее напряжение переменного тока $U_e$ при 50 Гц, В	230; 400
Диапазон рабочих напряжений	$(0,7 \div 1,1) U_e$
Потребляемая мощность, ВА	150

### Ассортимент

	Наименование	Тип автоматического выключателя	Количество в упаковке, шт.		Артикул
			в групповой	в транспортной	
	РНм-125 (РНм-32)	ВА88-32 MASTER	20	180	SVA10D-RN-02
	РНм-125е (РНм-32)	ВА88-32 MASTER с электрон. расц.	20	180	SVA11D-RN-02
	РНм-250 (РНм-35)	ВА88-35 MASTER	20	180	SVA30D-RN-02
	РНм-250е (РНм-35)	ВА88-35 MASTER с электрон. расц.	20	180	SVA31D-RN-02
	РНм-400 (РНм-37)	ВА88-37 MASTER	10	90	SVA40D-RN-02
	РНм-400е/630е (РНм-39)	ВА88-39 MASTER с электрон. расц.	10	90	SVA41D-RN-02
	РНм-630/800 (РНм-40)	ВА88-40 MASTER	10	90	SVA70D-RN-02
	РНм-800е (РНм-40)	ВА88-40 MASTER с электрон. расц.	10	90	SVA71D-RN-02



## Расцепитель минимального напряжения

Расцепитель минимального напряжения РМм предназначен для отключения автоматического выключателя ВА88 MASTER при снижении фазного или линейного напряжения на его входе до 70 % от номинального, а также препятствует его включению, если напряжение в этой цепи меньше 85 % от номинального.

### Технические характеристики

Рабочее напряжение переменного тока $U_e$ при 50 Гц, В	230
Диапазон напряжений срабатывания, % от номинального	$(0,35 \div 0,7) U_e$
Диапазон напряжений удержания, % от номинального	От 0,85 $U_e$
Потребляемая мощность, ВА, не более	10

### Ассортимент

	Наименование	Тип автоматического выключателя	Количество в упаковке, шт.		Артикул
			в групповой	в транспортной	
	РМм-125 (РМм-32)	ВА88-32 MASTER	8	72	SVA10D-RM-02
	РМм-125е (РМм-32)	ВА88-32 MASTER с электронным расцепителем	8	72	SVA11D-RM-02
	РМм-250 (РМм-35)	ВА88-35 MASTER	8	72	SVA30D-RM-02
	РМм-250е (РМм-35)	ВА88-35 MASTER с электронным расцепителем	8	72	SVA31D-RM-02
	РМм-400 (РМм-37)	ВА88-37 MASTER	5	45	SVA40D-RM-02
	РМм-400е/630е (РМм-39)	ВА88-39 MASTER с электронным расцепителем	5	45	SVA41D-RM-02
	РМм-630/800 (РМм-40)	ВА88-40 MASTER	5	45	SVA70D-RM-02
	РМм-800е (РМм-40)	ВА88-40 MASTER с электронным расцепителем	5	45	SVA71D-RM-02

## Привод поворотный

Ручной поворотный привод РРПм предназначен для преобразования вращательного движения в поступательное для управления автоматическим выключателем ВА88 MASTER. Привод закрепляется на двери распределительного устройства для оперирования выключателем через дверь или непосредственно на выключателе.

### Ассортимент

	Наименование	Тип автоматического выключателя	Количество в упаковке, шт.		Артикул
			в групповой	в транспортной	
	РРПм-1 125А	ВА88-32 MASTER	5	15	SVA10D-PRP-1-1-02
	РРПм-1е 125А	ВА88-32 MASTER с электронным расцепителем	5	15	SVA11D-PRP-1-1-02
	РРПм-1 250А	ВА88-35 MASTER	5	15	SVA30D-PRP-1-1-02
	РРПм-1е 250А	ВА88-35 MASTER с электронным расцепителем	5	15	SVA31D-PRP-1-1-02
	РРПм-1 400А	ВА88-37 MASTER	2	6	SVA40D-PRP-1-1-02
	РРПм-1е 400А/630А	ВА88-39 MASTER с электронным расцепителем	2	6	SVA41D-PRP-1-1-02
	РРПм-1 630/800	ВА88-40 MASTER	2	6	SVA70D-PRP-1-1-02
	РРПм-1е 800А	ВА88-40 MASTER с электронным расцепителем	2	6	SVA71D-PRP-1-1-02



## Блокировка механическая

Механическая взаимная блокировка двух ВА88 MASTER необходима для исключения одновременного включения двух автоматов в схеме АВР.

### Ассортимент

	Наименование	Тип автоматического выключателя	Количество в упаковке, шт.		Артикул
			в групповой	в транспортной	
	МБм-125 (МБм-32)	ВА88-32 MASTER	-	8	SVA10D-BM-3-0125-02
	МБм-125е	ВА88-32 MASTER с электронным расцепителем	-	8	SVA11D-BM-3-0125-02
	МБм-250 (МБм-35)	ВА88-35 MASTER	-	8	SVA30D-BM-3-0250-02
	МБм-250е	ВА88-35 MASTER с электронным расцепителем	-	8	SVA31D-BM-3-0250-02
	МБм-400	ВА88-37 MASTER	-	8	SVA40D-BM-3-0400-02
	МБм-400е/630е	ВА88-39 MASTER с электронным расцепителем	-	8	SVA41D-BM-3-0400-02
	МБм-630/800	ВА88-40 MASTER	-	8	SVA70D-BM-3-0630-02
	МБм-800е	ВА88-40 MASTER с электронным расцепителем	-	9	SVA71D-BM-3-0630-02



## Технические характеристики

Тип автоматического выключателя	ВА88-32	ВА88-32 с электр. расцепит.	ВА88-35	ВА88-35 с электр. расцепит.	ВА88-37	ВА88-39 с электр. расцепит.	ВА88-40	ВА88-40 с электр. расцепит.	
Максимальный номинальный ток (базовый габарит) $I_{nm}$ , А	125	125	250	250	400	630	800	800	
Номинальный ток (уставка теплового расцепителя) $I_n$ , А	16, 25, 32, 40, 50, 63, 80, 100, 125	125	100, 125, 160, 200, 250	250	250, 320, 400	400, 630	400, 500, 630, 800	800	
Уставка электромагнитного расцепителя $I_m$ , А	$10 I_n$	$10 I_n$	$10 I_n$	$10 I_n$	$10 I_n$	$10 I_n$	$10 I_n$	$10 I_n$	
Расцепитель сверхтоков	тепловой и электромагнитный	электронный	тепловой и электромагнитный	электронный	тепловой и электромагнитный	электронный	тепловой и электромагнитный	электронный	
Номинальная рабочая наибольшая отключающая способность $I_{cs}$ при 400 В, кА	75%	75%	75%	75%	75%	75%	75%	75%	
Номинальная предельная наибольшая отключающая способность $I_{cu}$ при 400 В, кА	25	25	35	35	35	35	35	35	
Механическая износостойкость, циклов В-О, не менее	8500	8500	7000	7000	4000	4000	4000	4000	
Электрическая износостойкость, циклов В-О, не менее	2500	2500	2000	2000	2000	2000	2000	2000	
Габаритные размеры, мм	ширина	92	92,5	107	107	150	150	210	210
	высота	164	155	180	165	285	257	303	280
	глубина	100	116	100	116	150	150	155	155
Климатическое исполнение	УХЛ3	УХЛ3	УХЛ3	УХЛ3	УХЛ3	УХЛ3	УХЛ3	УХЛ3	
Масса, кг, не более	1,4	1,4	1,71	1,71	5,48	5,48	9,9	9,9	
Срок службы, лет, не менее	15	15	15	15	15	15	15	15	

## Габаритные и установочные размеры

BA88-32

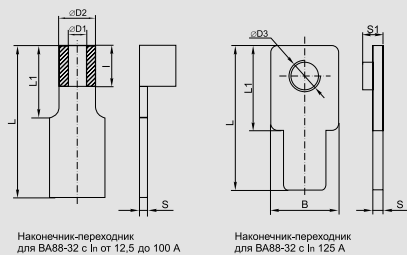
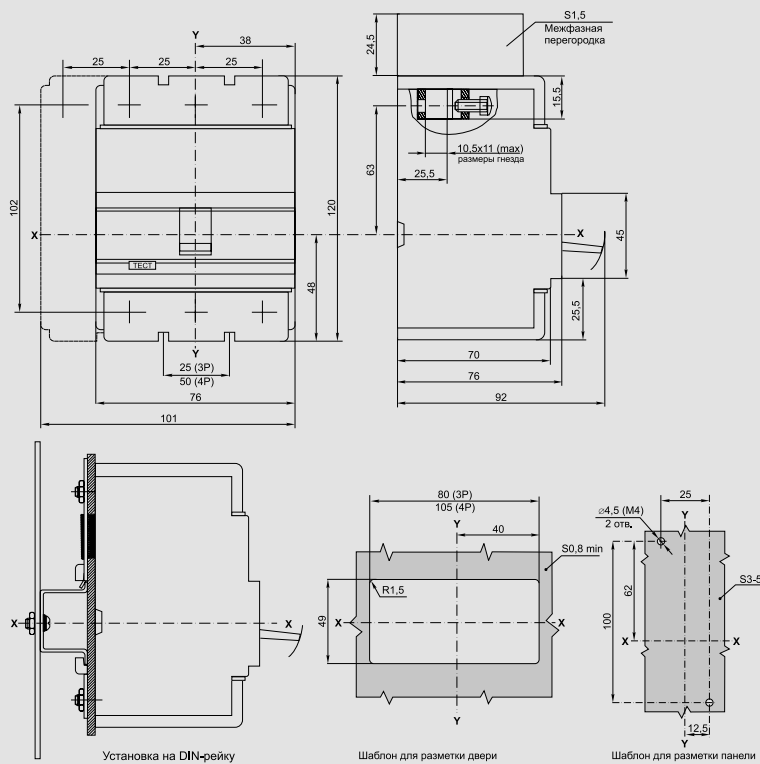

Наконечник-переходник для BA88-32 с In от 12,5 до 100 А

Наконечник-переходник для BA88-32 с In 125 А

Номинальный ток In, А	Размеры, мм								
	B	~D1	~D2	~D3	I	L	L1	S	S1
12,5		3	5		6	26	12	1	
16		3	5		6	26	12	1	
25		3	5		6	26	12	1	
32		5	8		10	30	15	1,5	
40		5	8		10	30	15	1,5	
50		5	8		10	30	15	1,5	
63		6	9		10	30	15	1,8	
80		8	13		10	30	15	2,5	
100		8	13		10	30	15	2,5	
125	18			M8		35	20	2,4	4,5

BA88-32 с ПРП-32

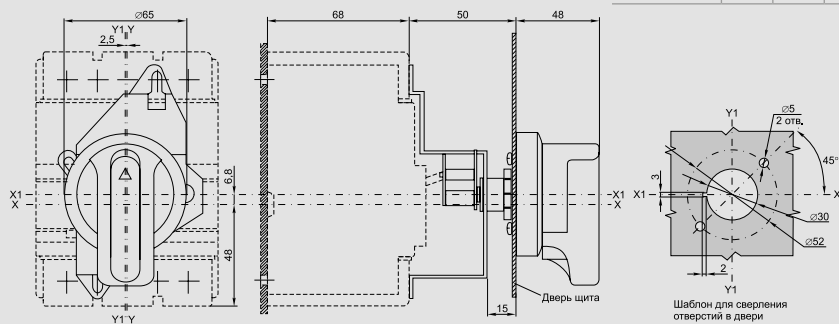

Шаблон для сверления отверстий в двери



BA88-32 с электроприводом ЭП-32/33

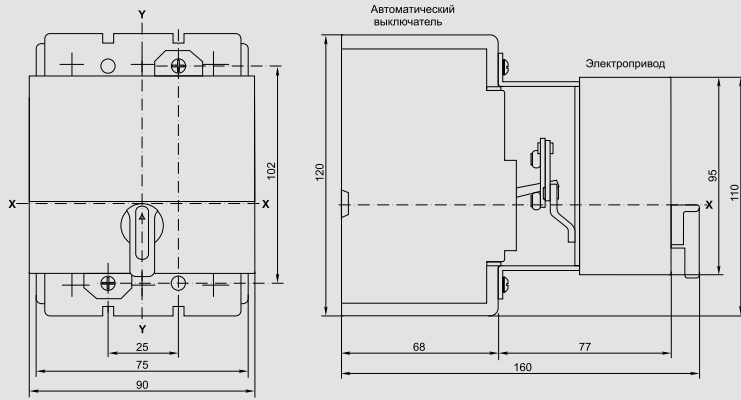

BA88-32 с втычными панелями переднего присоединения ПМ1/П-32

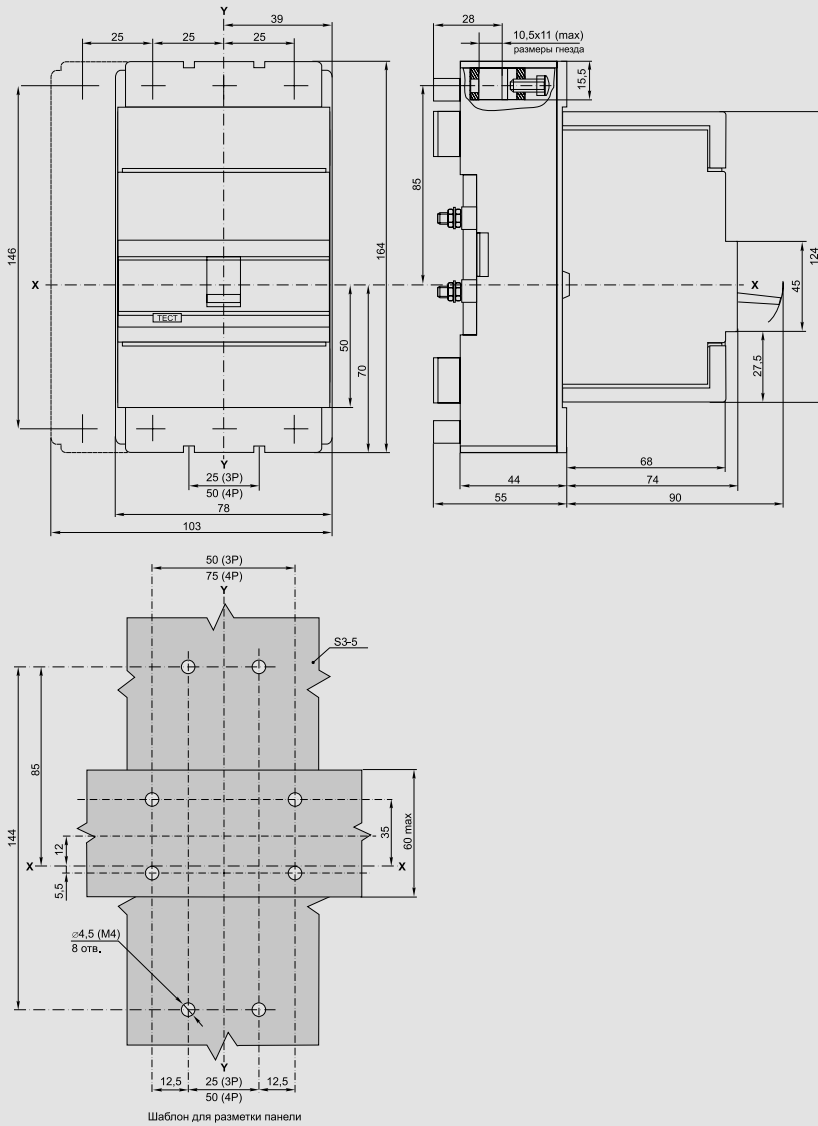

KARAT 2

ВА88-32 с втычными панелями заднего резьбового присоединения ПМ1/Р-32

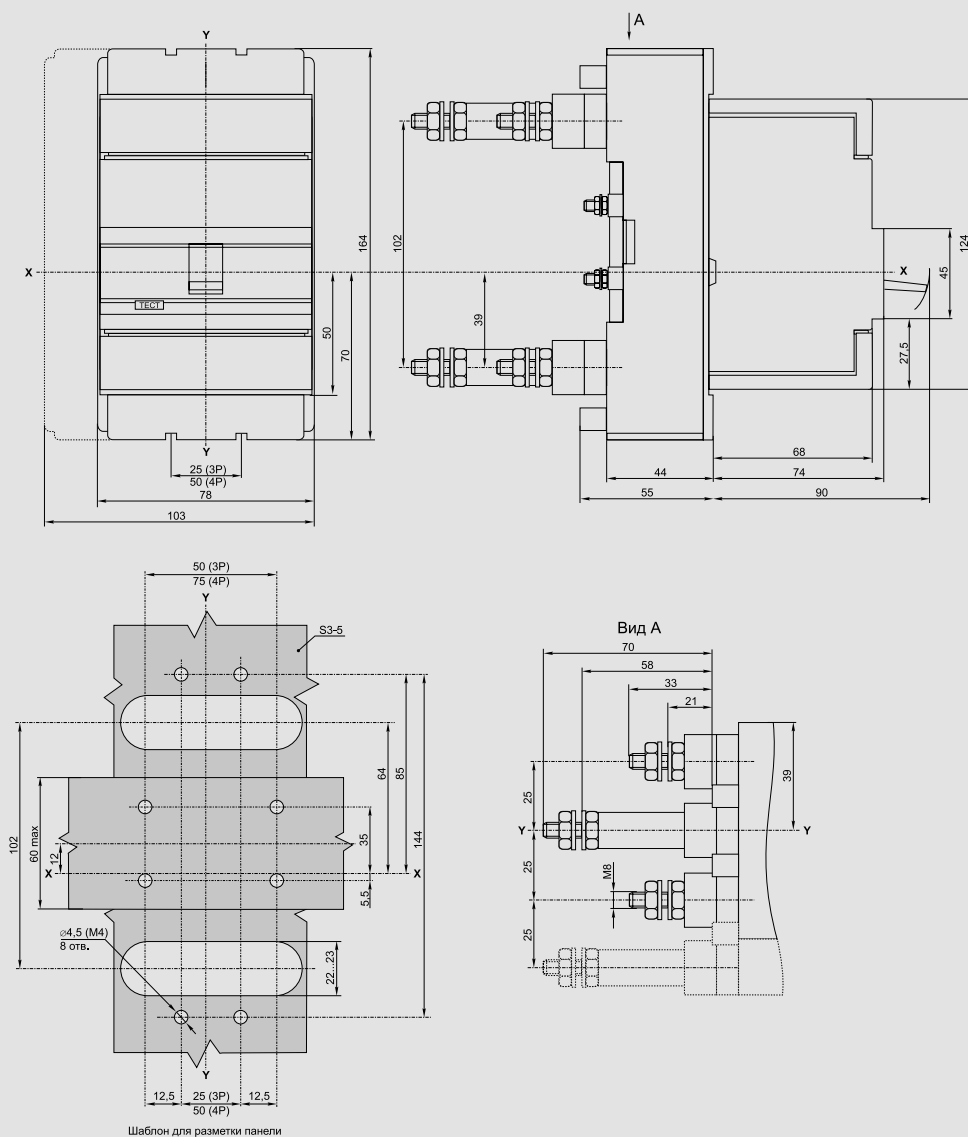

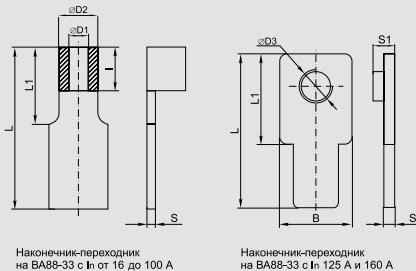
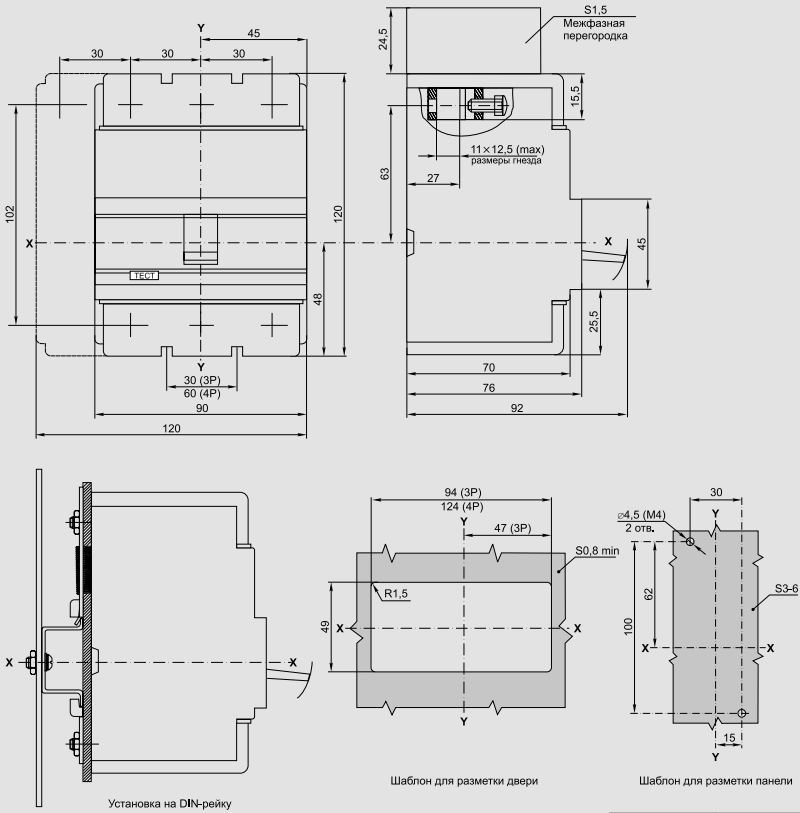

Номинальный ток In, А	Размеры, мм								
	B	-D1	-D2	-D3	l	L	L1	S	S1
16		3	5		6	26	12	1	
25		3	5		6	26	12	1	
32		4	6		8	26	12	1	
40		6	10		10	30	15	2	
50		6	10		10	30	15	2	
63		6	10		10	30	15	2	
80		6	10		10	30	15	2	
100		8	12		11	30	15	2	
125	16			M8		35	20	2,4	4,5
160	18			M8		35	20	2,4	4,5

BA88-33 с ПРП-33

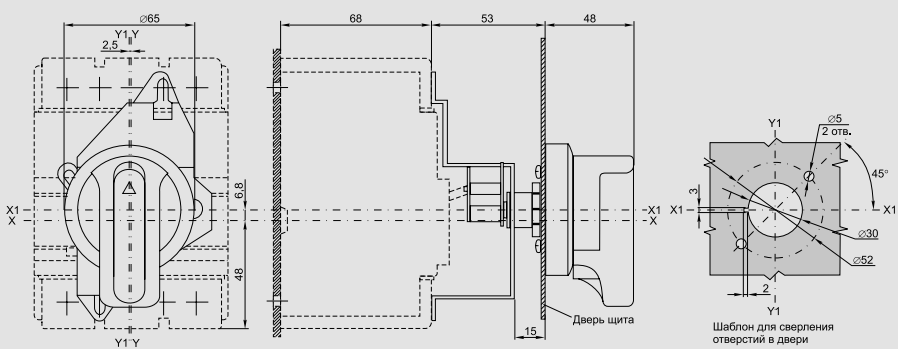

ВА88-33 с электроприводом ЭП-32/33

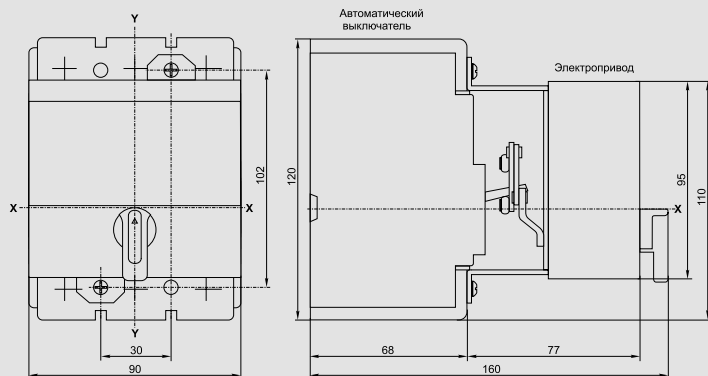

ВА88-33 с втычными панелями переднего присоединения ПМ1/П-33

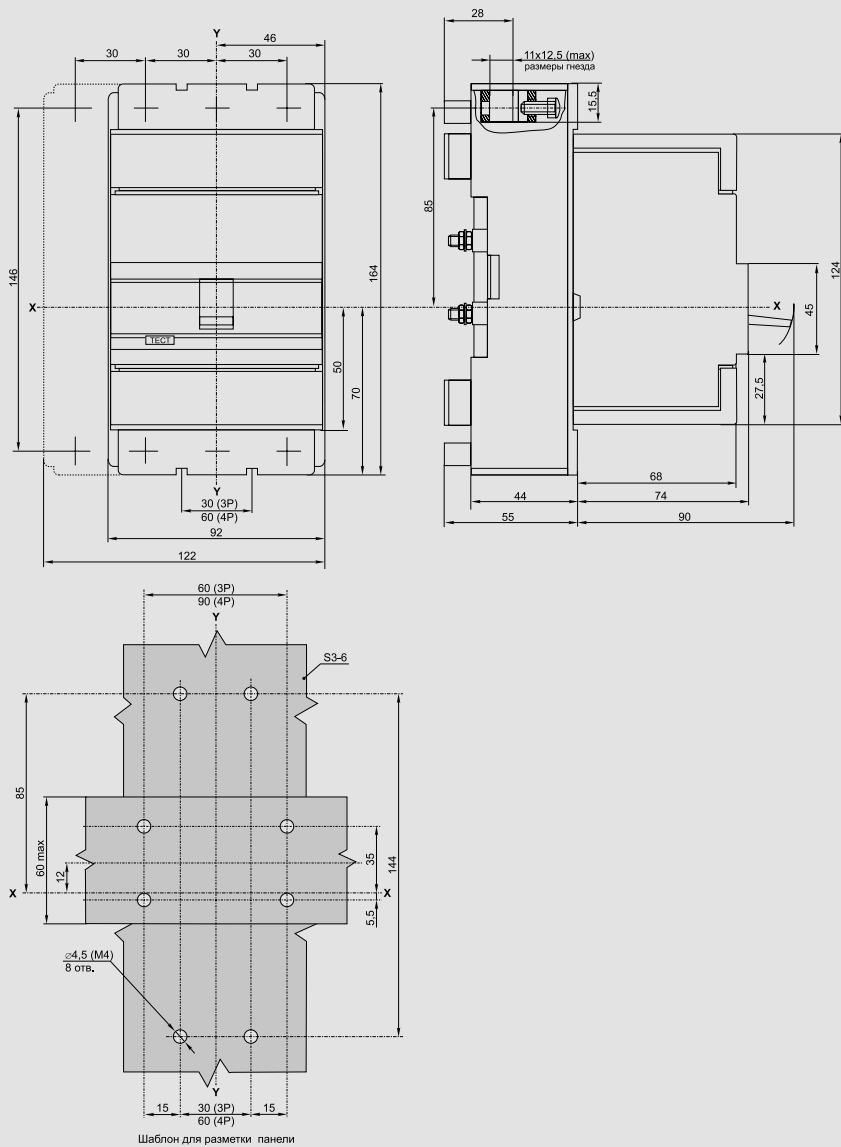





ВА88-33 с втычными панелями заднего резьбового присоединения ПМ1/Р-33

2  
KARAT

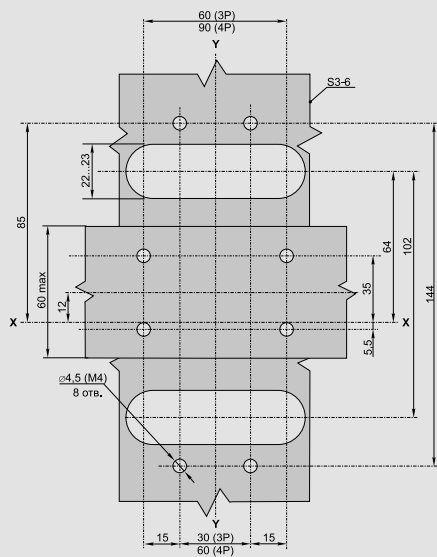
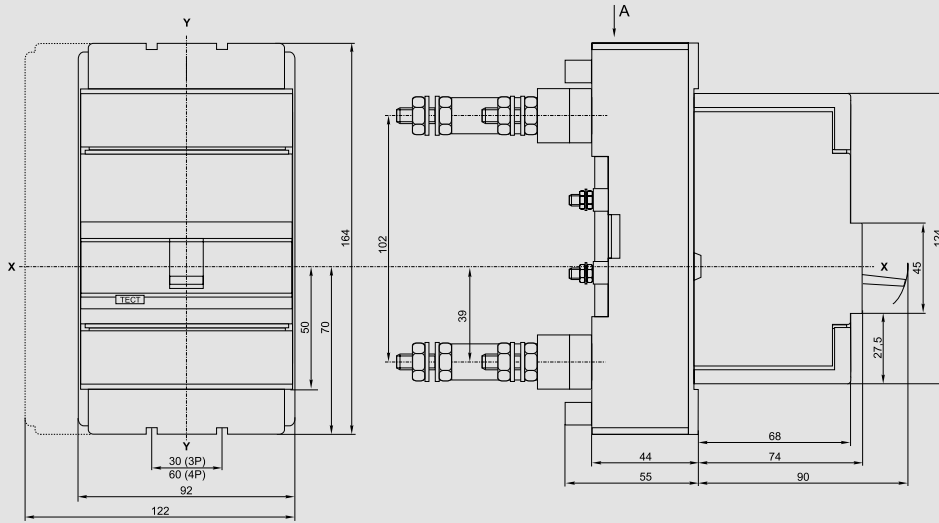

Шаблон для разметки панели

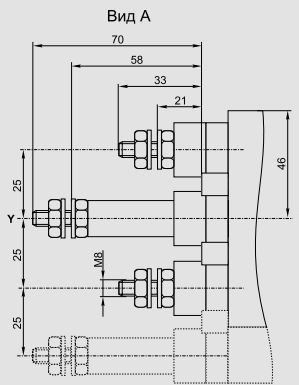

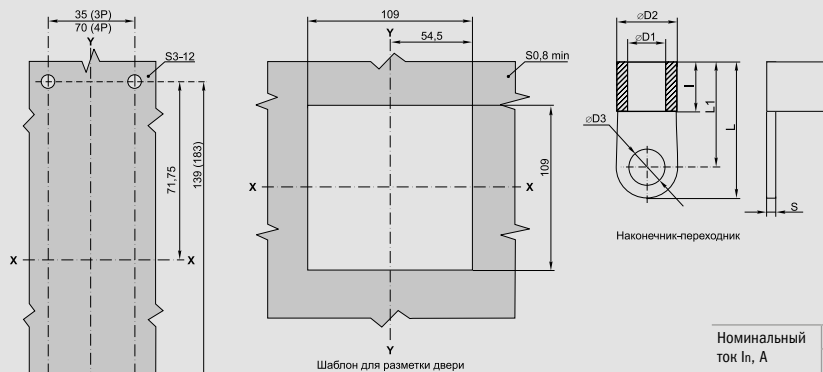
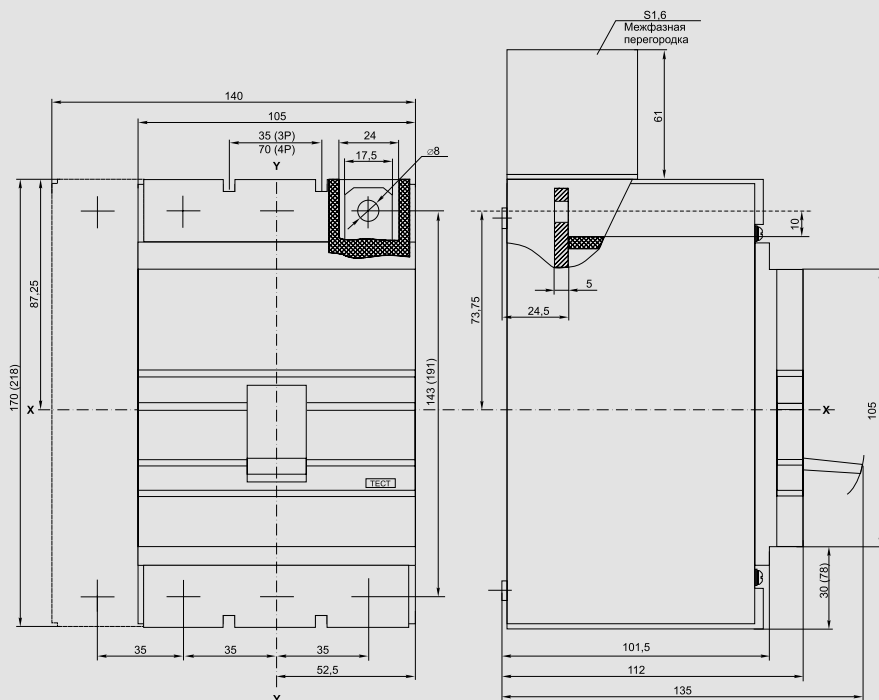

Номинальный ток In, А	Размеры, мм						
	-D1	-D2	-D3	I	L	L1	S
63	7	9	8	10	31	24	1
80	8	11	8	10	32	25	1,5
100	10	13	10	13	38	28	1,5
125	10	13	10	13	38	28	1,5
160	14	18	10	14	39	30	2
200	14	18	10	14	39	30	2
250	16	20	10	15	40	31	2

Размеры в скобках приведены для исполнения с электронным расцепителем

BA88-35 с ПРП-35

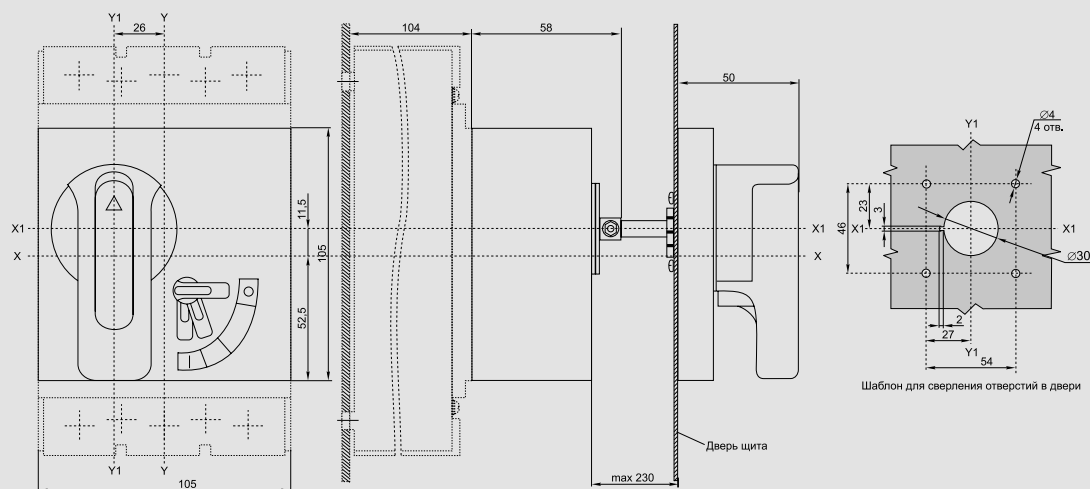



BA88-35 с втычными панелями переднего присоединения ПМ1/П-33

KARAT 2

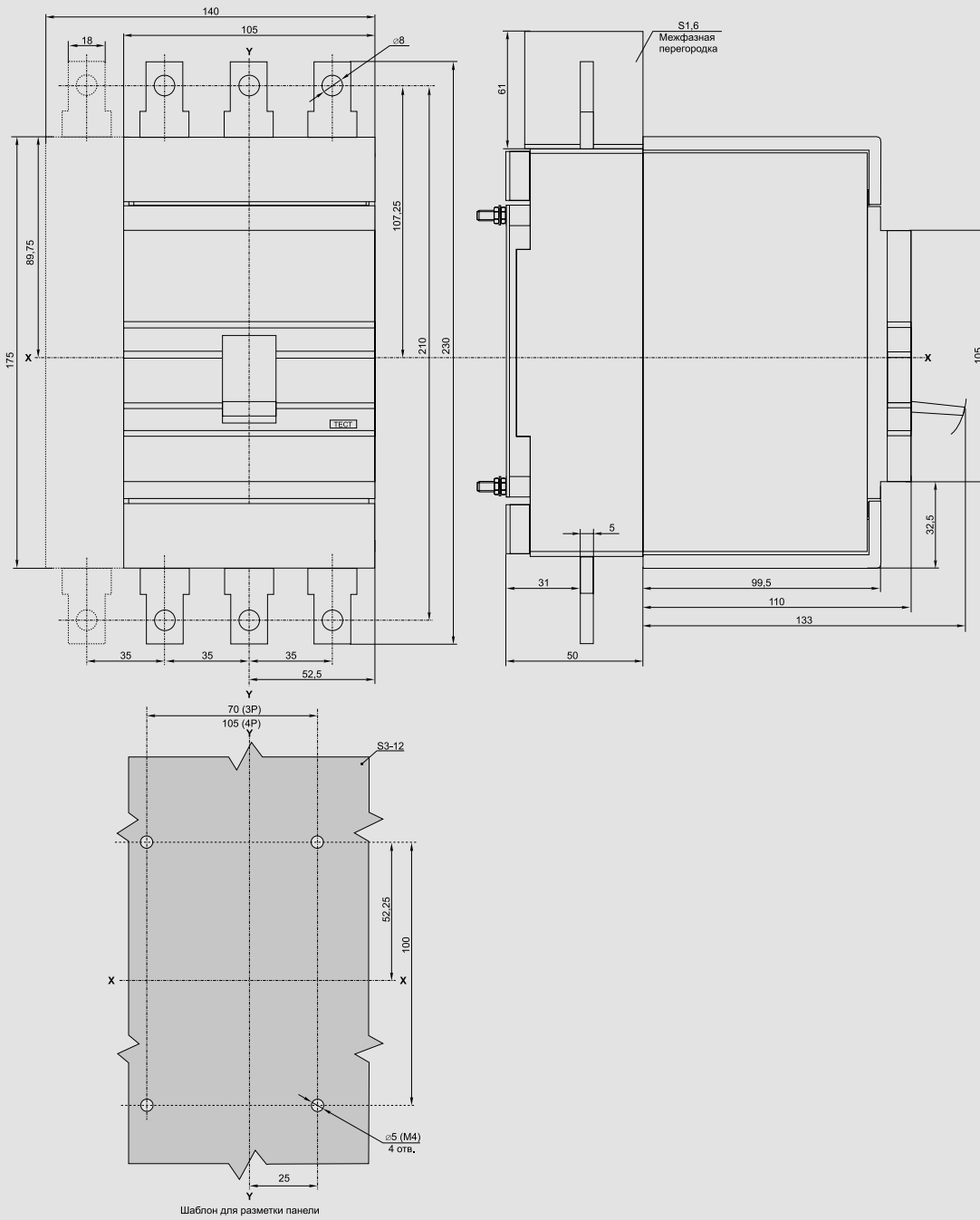



ВА88-35 с электроприводом ЭП-35/37

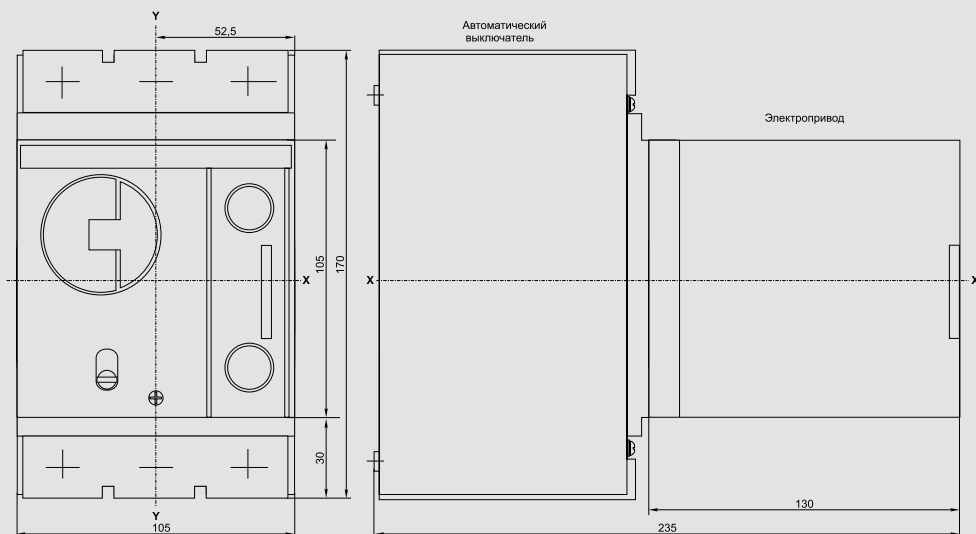

ВА88-35 с втычными панелями заднего резьбового присоединения ПМ1/Р-35

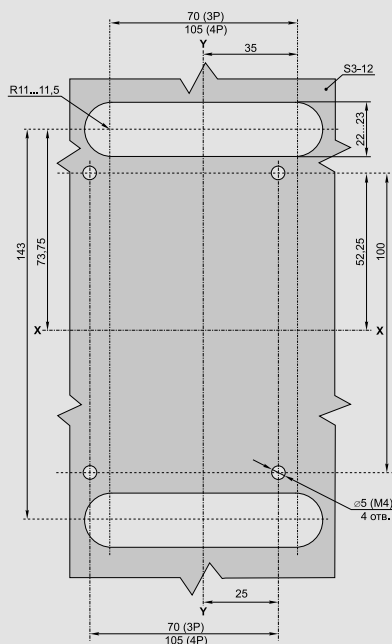
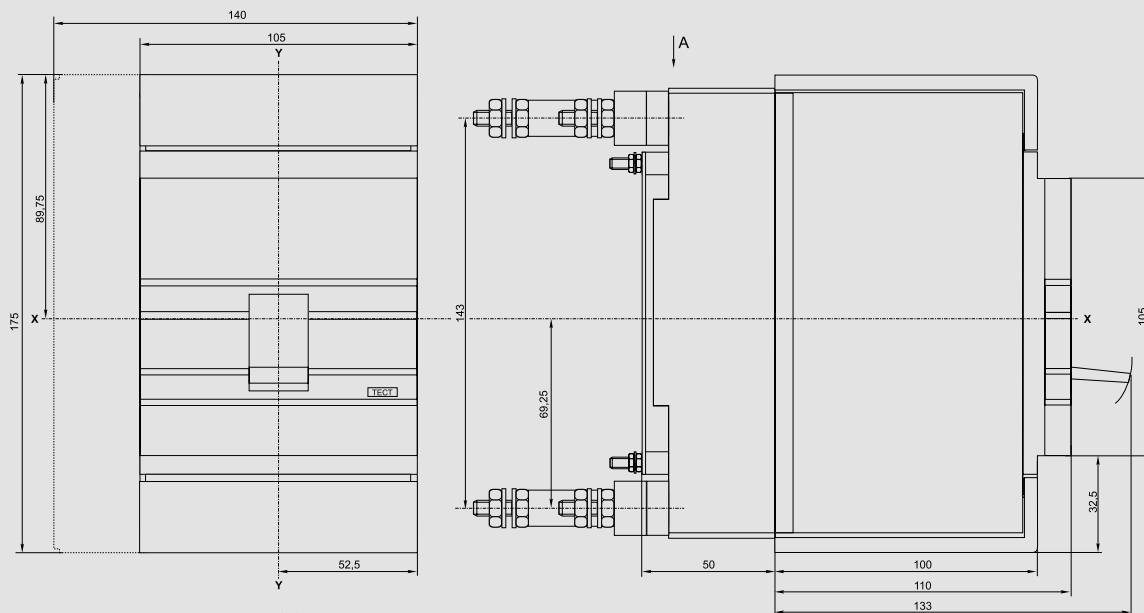

Шаблон для разметки панели

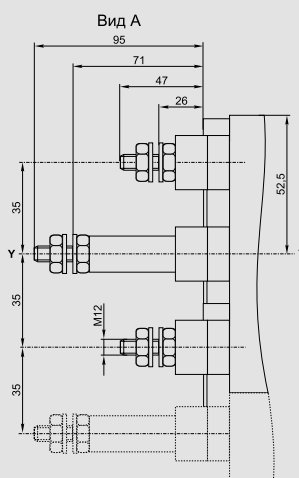

BA88-35 с выдвигающимися панелями переднего присоединения ПМ2/П-35

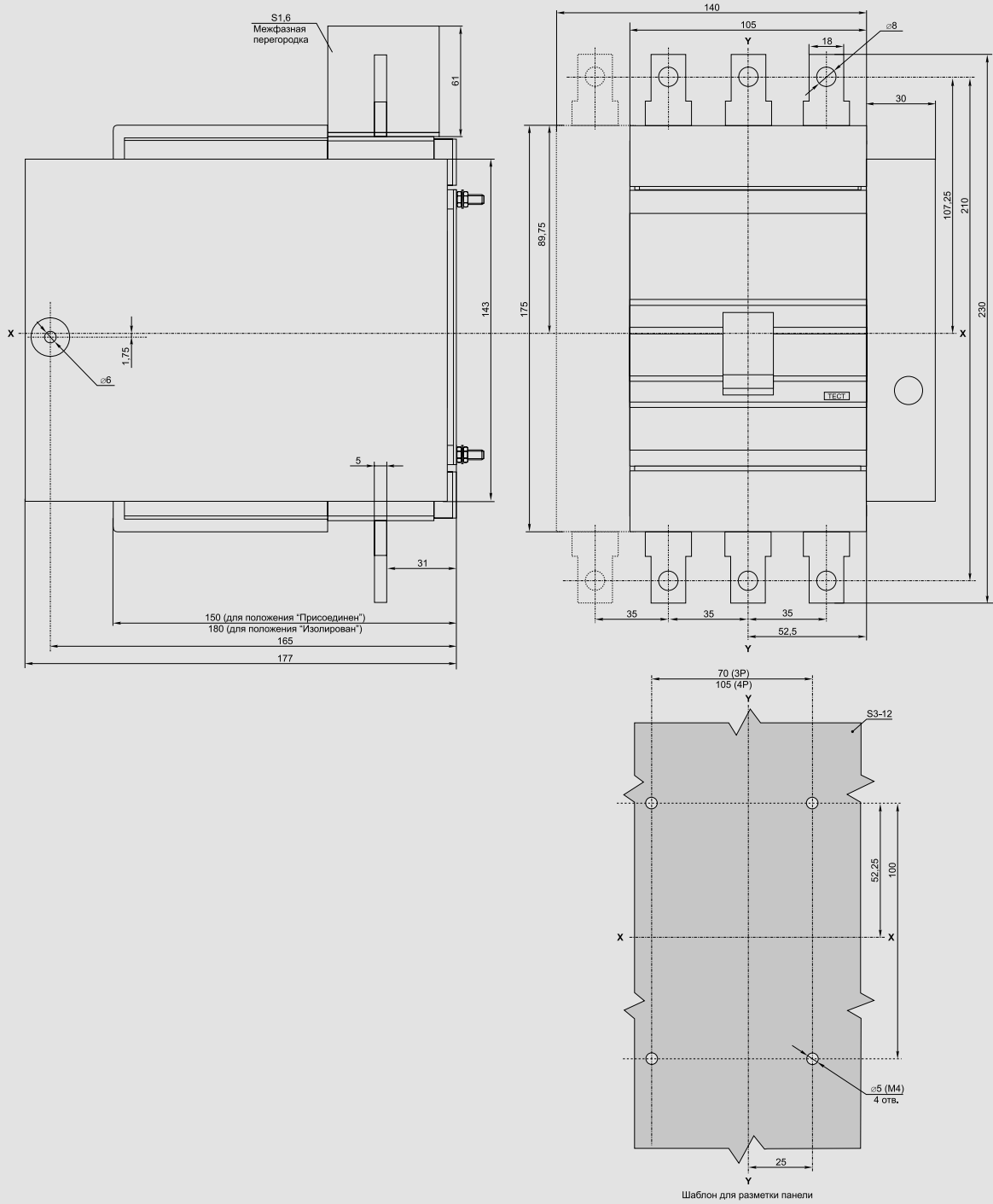

ВА88-35 с выдвигающимися панелями заднего резьбового присоединения ПМ2/Р-35

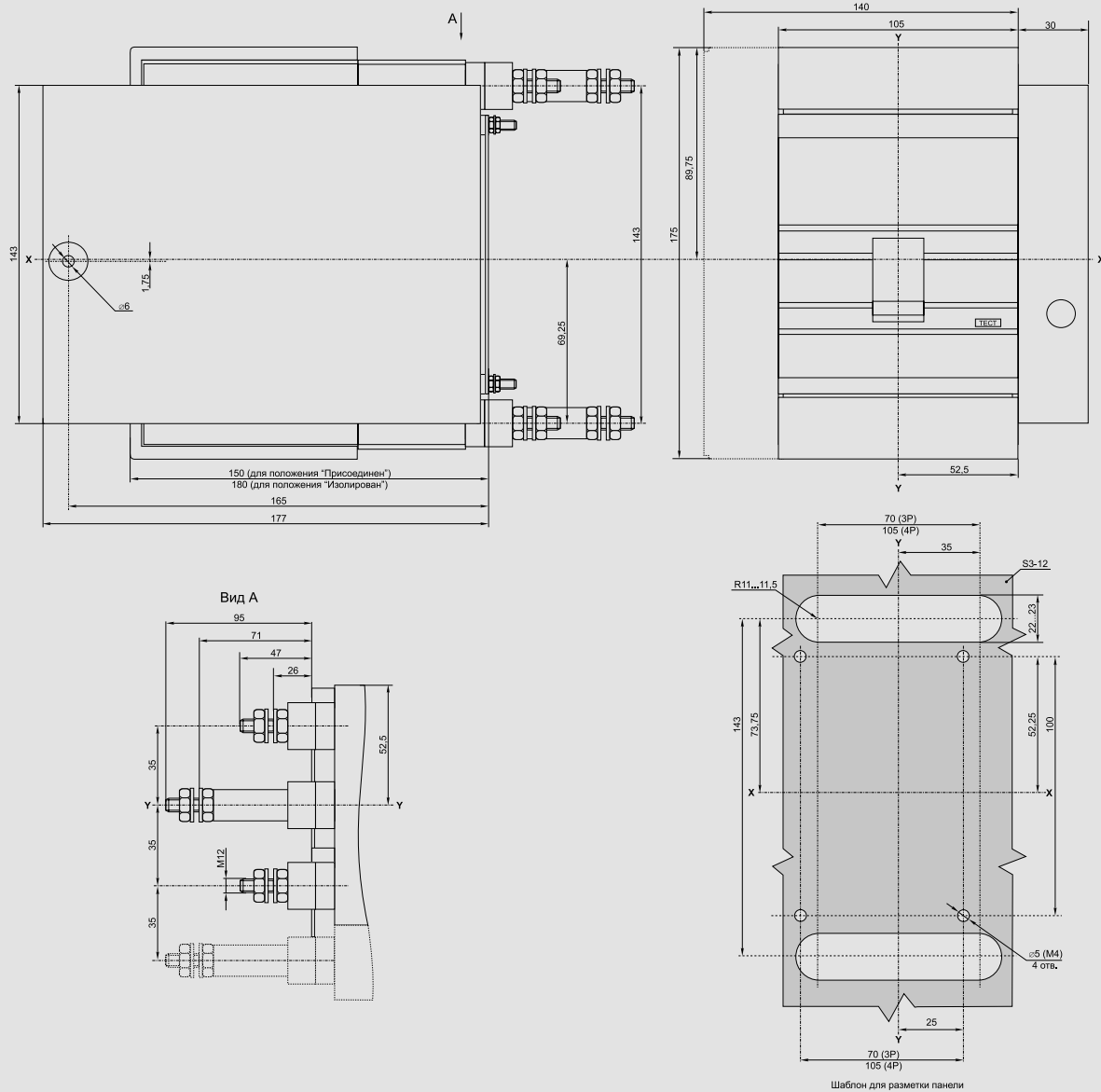



BA88-35P

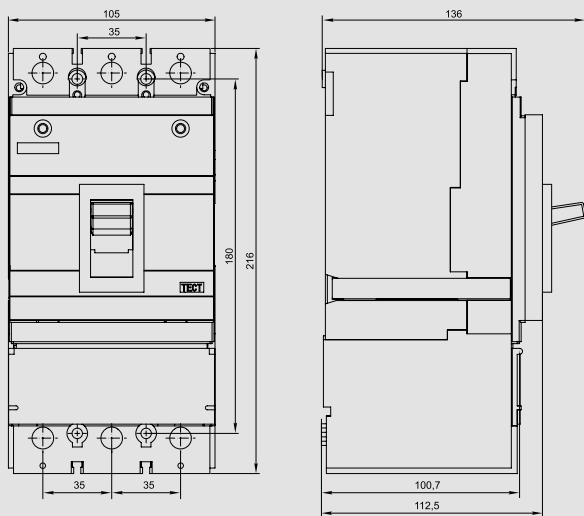

2

KARAT

BA88-37

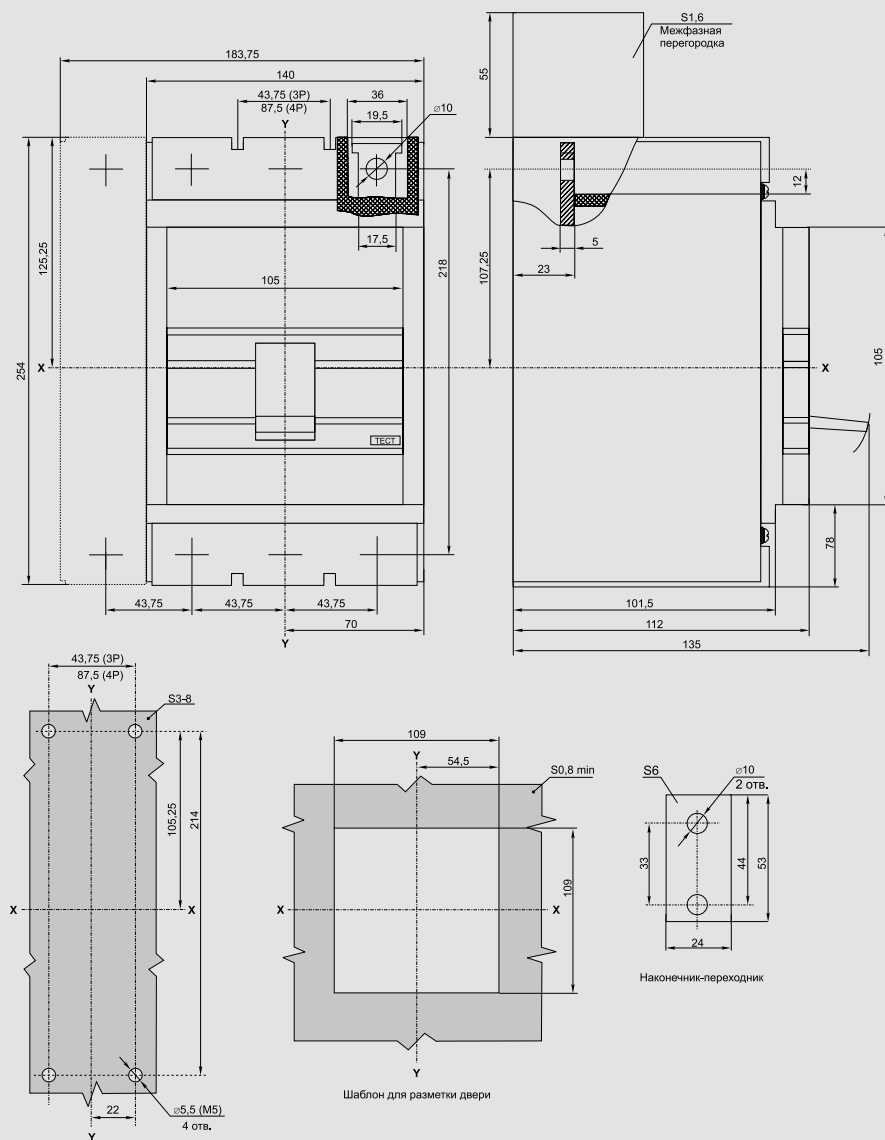

Шаблон для разметки панели

Шаблон для разметки двери

Наконечник-переходник



ВА88-37 с ручным поворотным приводом ПРП-37

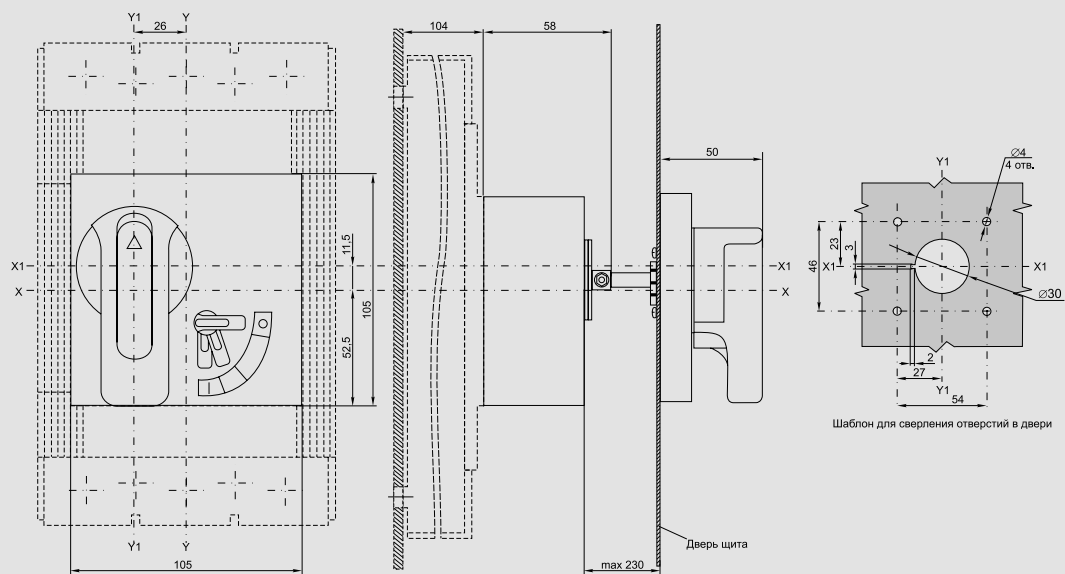

ВА88-37 с электроприводом ЭП-35/37

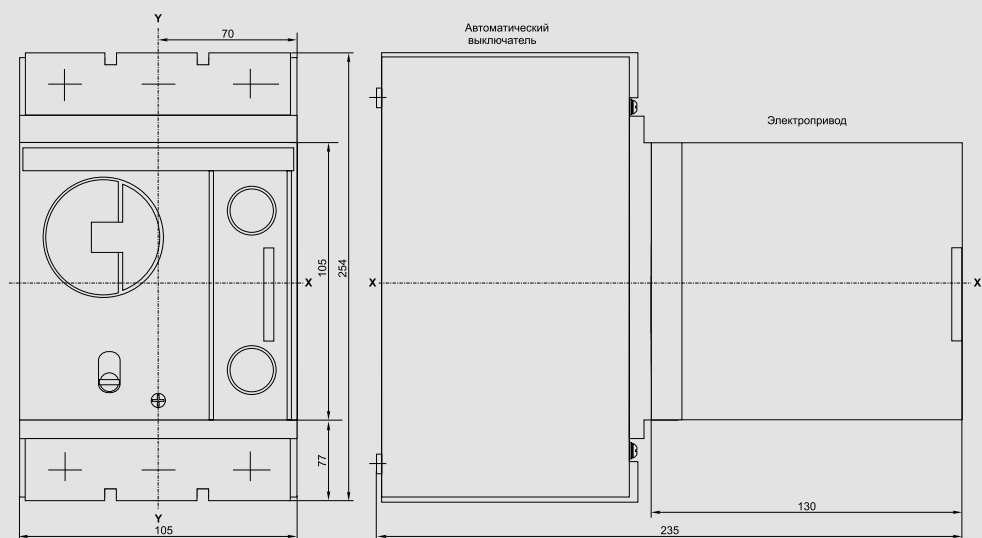





ВА88-37 с втычными панелями переднего присоединения ПМ1/П-37

2  
KARAT

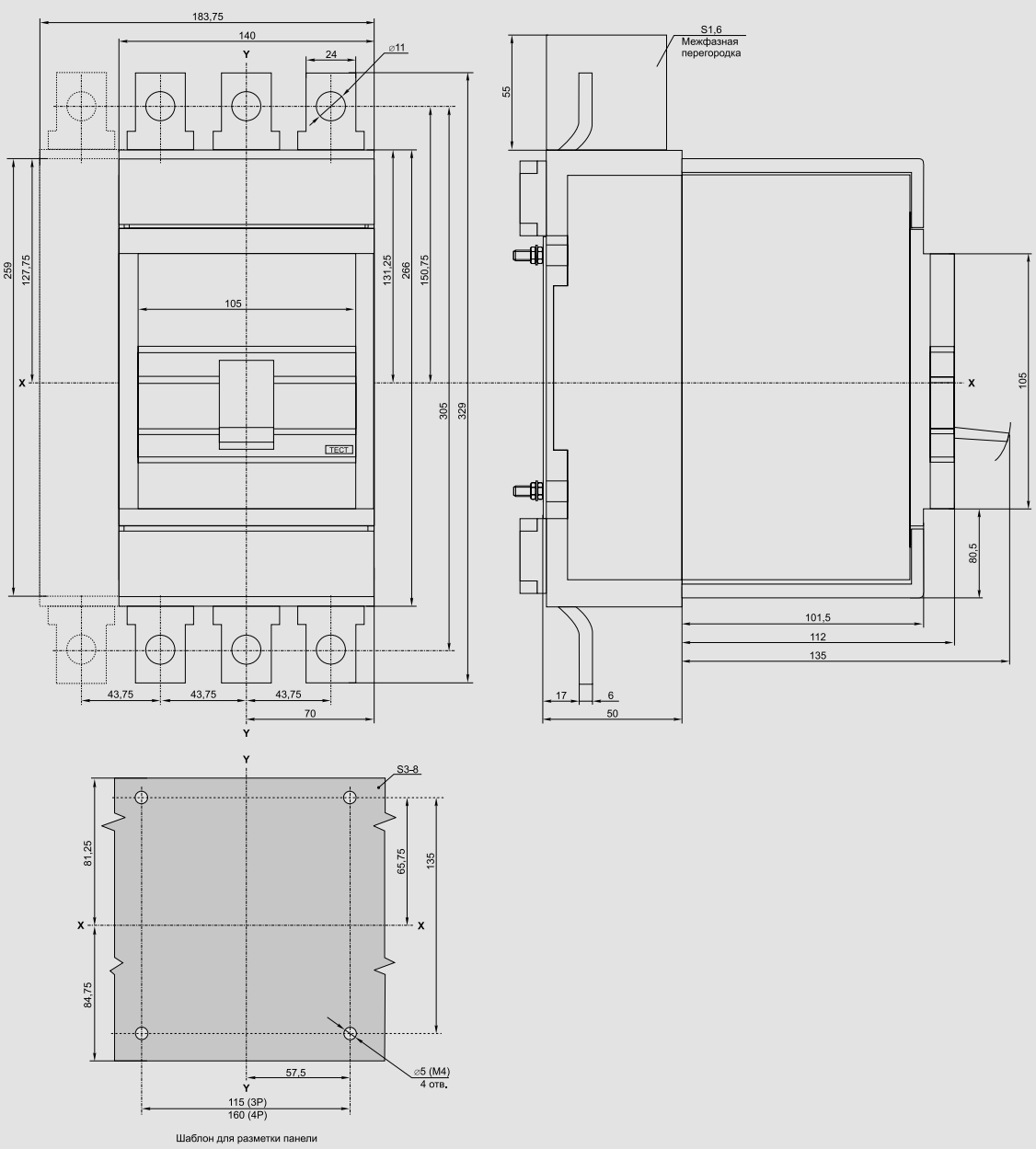

Шаблон для разметки панели

ВА88-37 с втычными панелями заднего резьбового присоединения ПМ1/Р-37

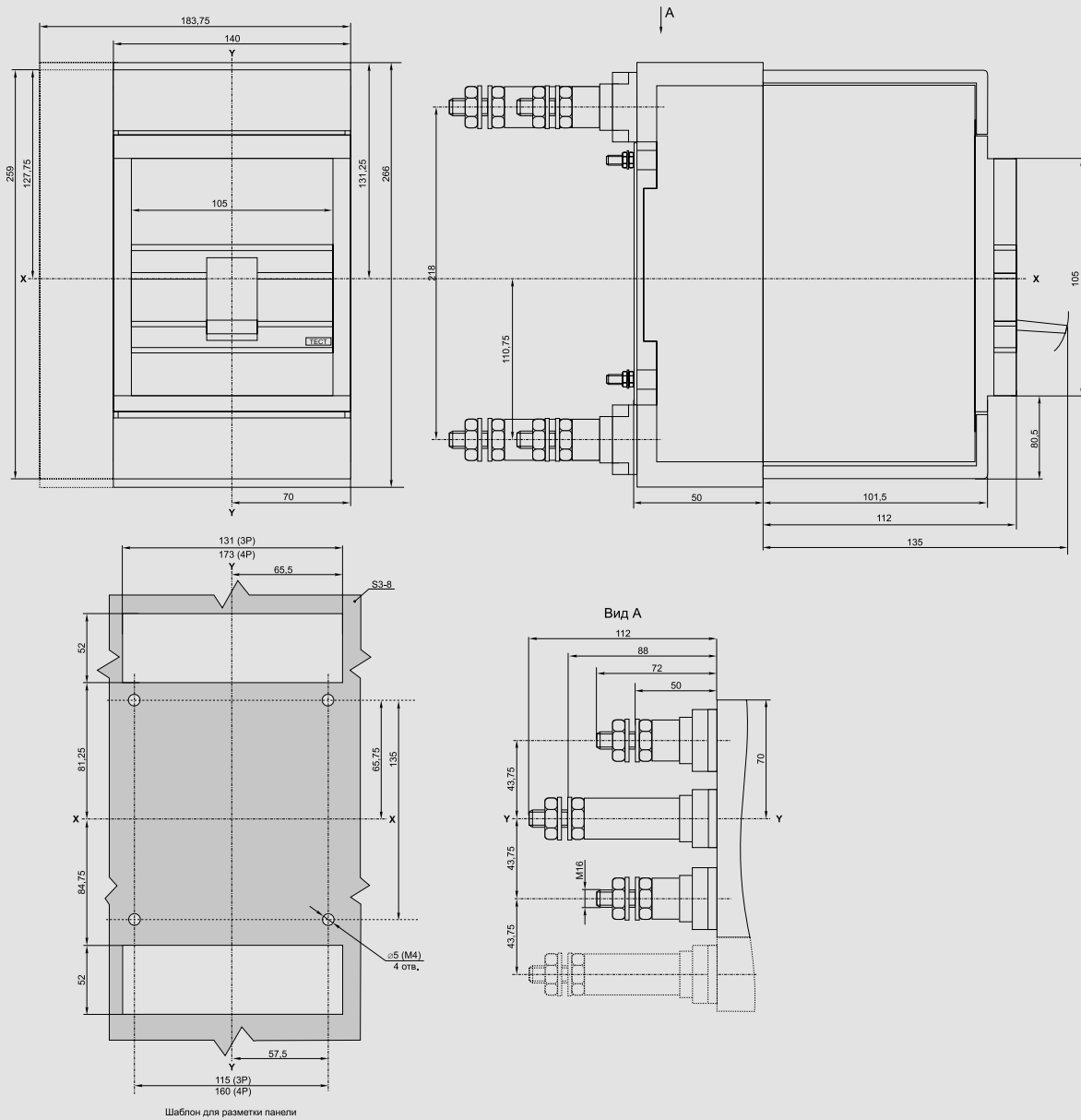

BA88-37 с выдвижными панелями переднего присоединения ПМ2/Р-37

KARAT 2

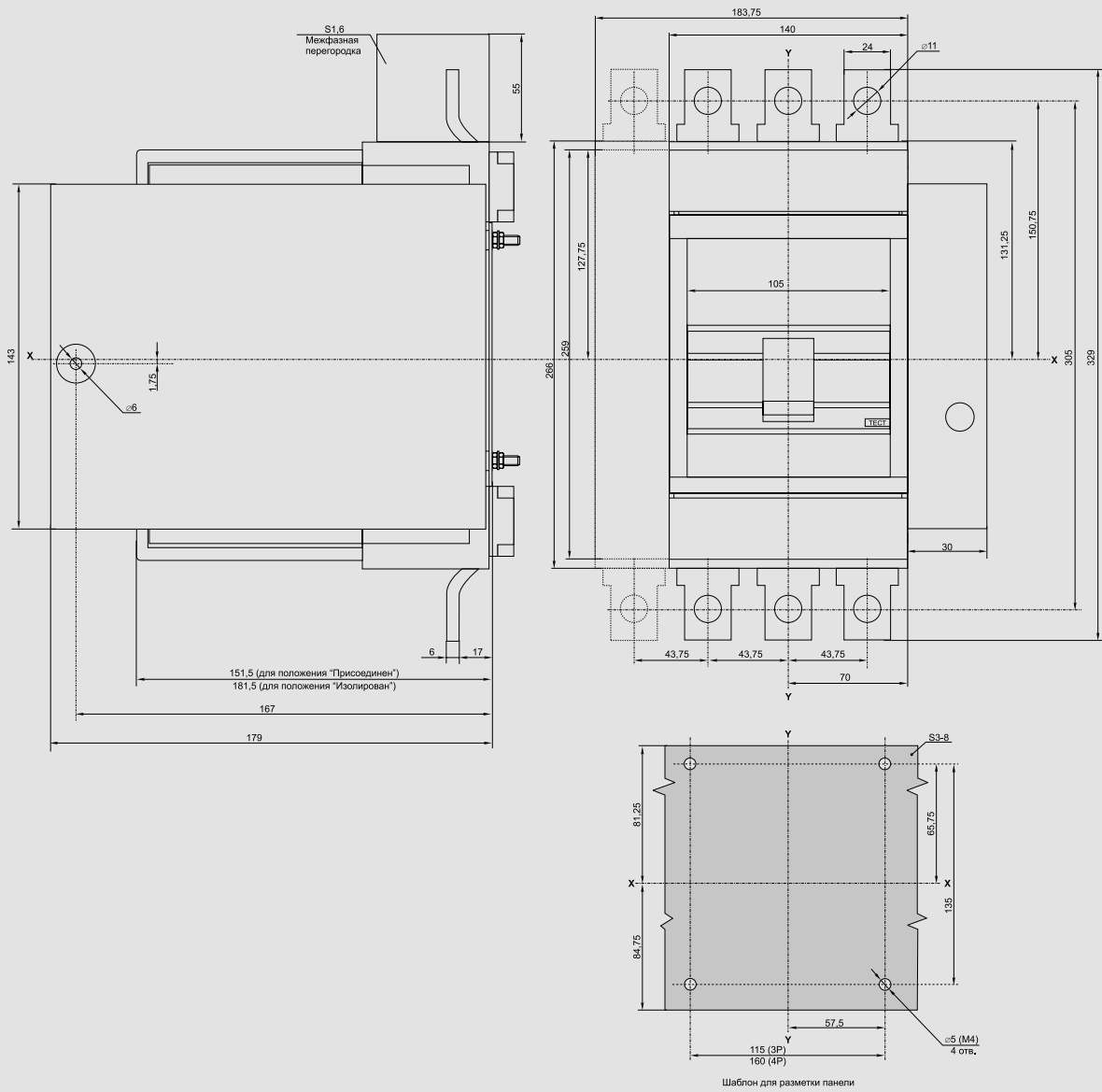

ВА88-37 с выдвигающимися панелями заднего резьбового присоединения ПМ2/Р-37

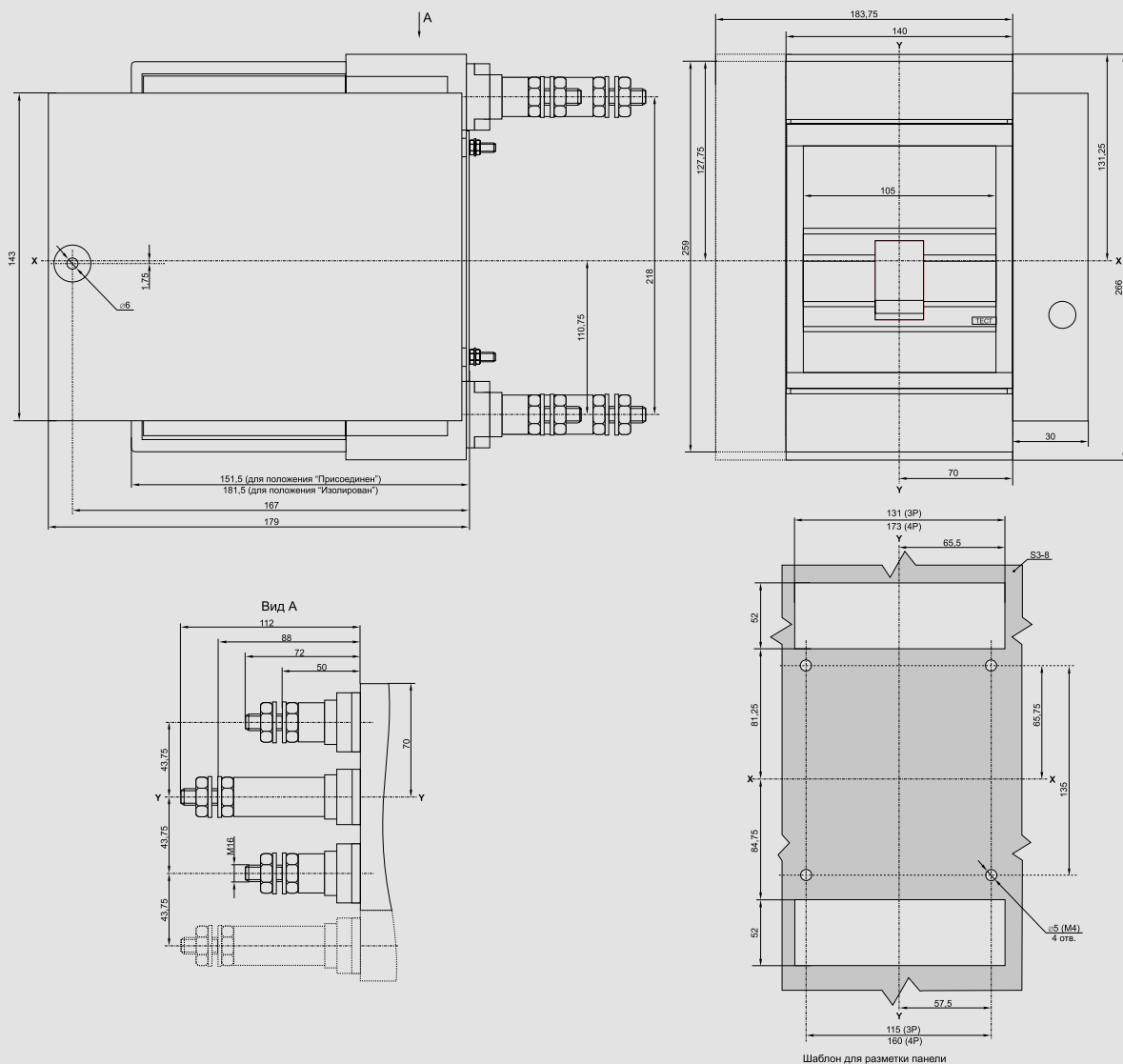

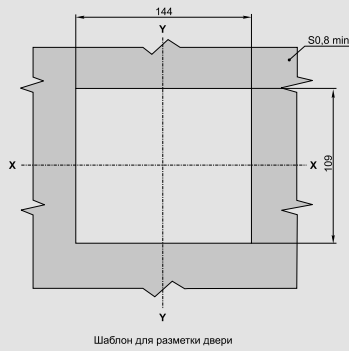
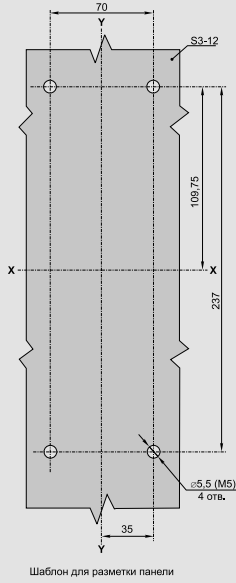
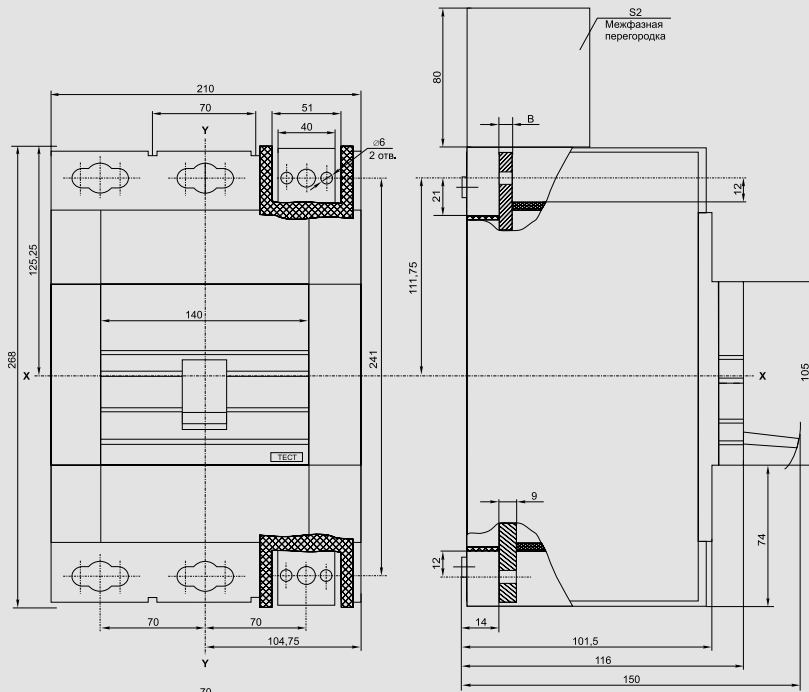

Номинальный ток I <sub>n</sub> , А	Размеры, мм		
	B	B1	S
400	7	20	7
500	7	20	7
630	8	22	8
800	9	24	9

ВА88-40 с ручным поворотным приводом ПРП-40

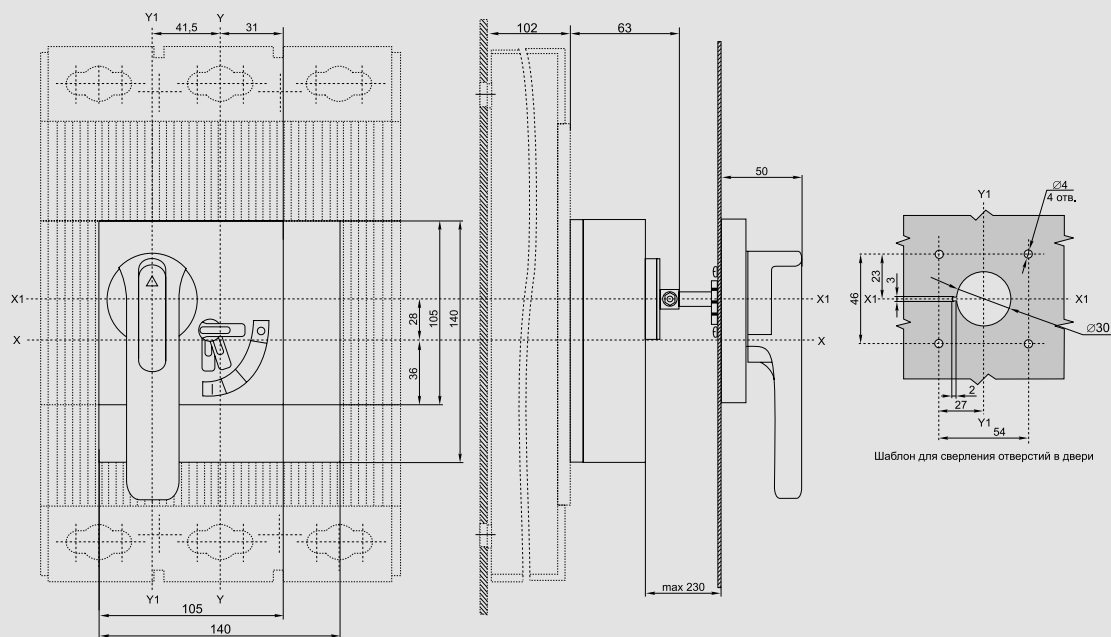

ВА88-40 с электроприводом ЭП-40

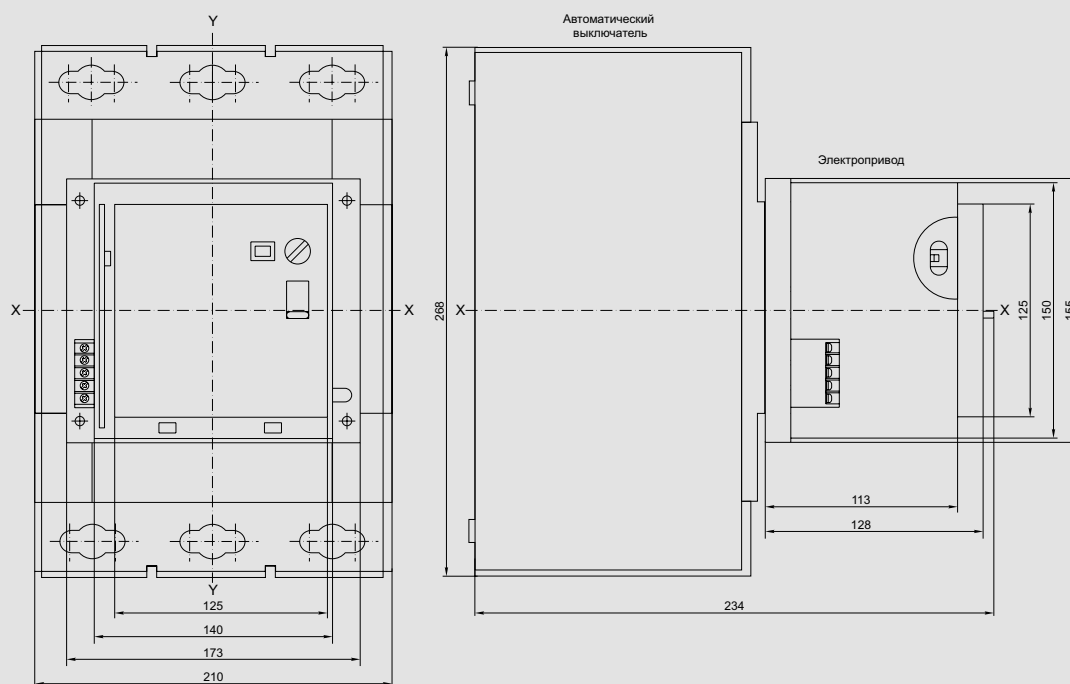

BA88-40 с выдвигающимися панелями переднего присоединения ПМ2/П-40

2

KARAT

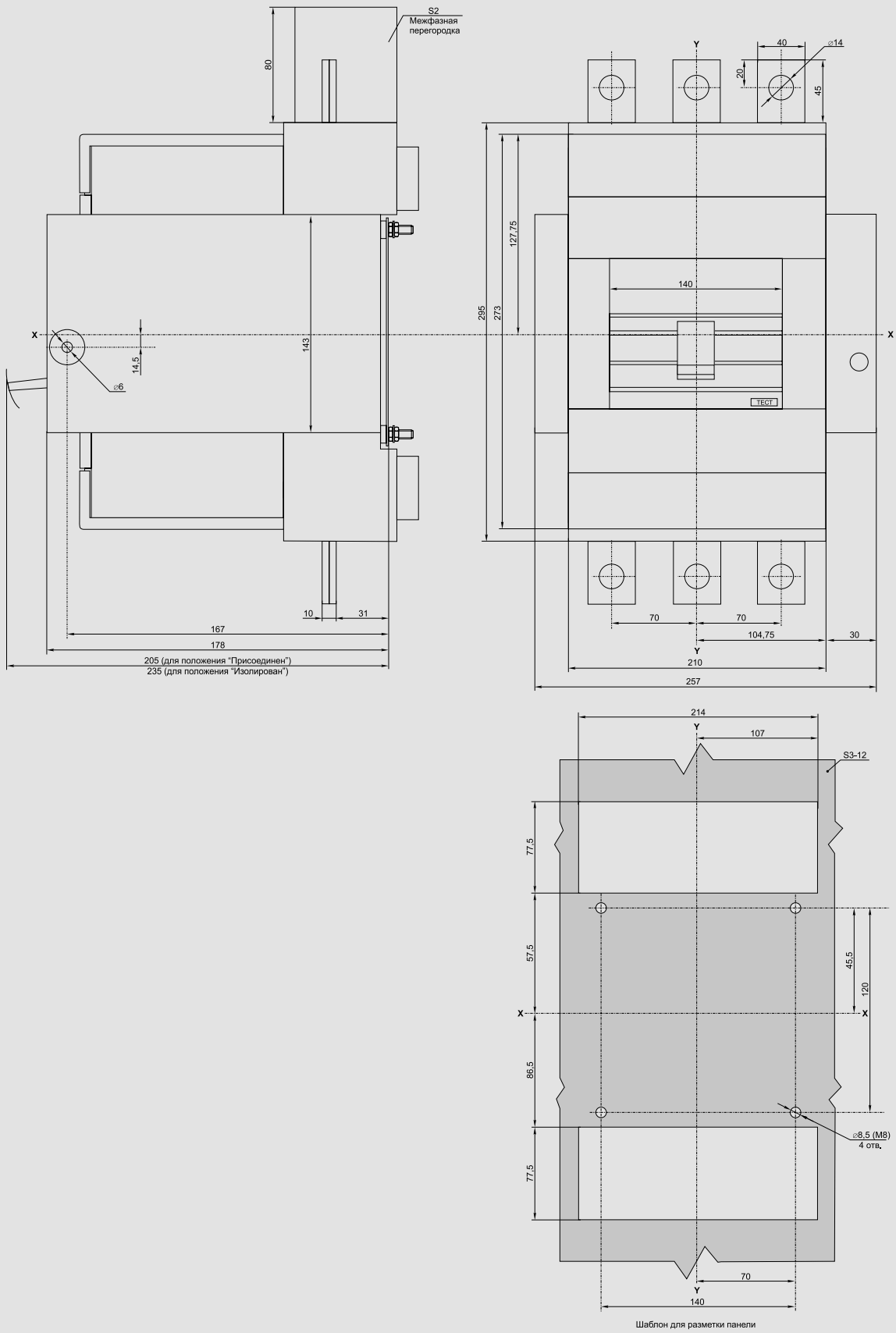

ВА88-40 с выдвигающимися панелями заднего присоединения к вертикальным шинам ПМ2/В-40

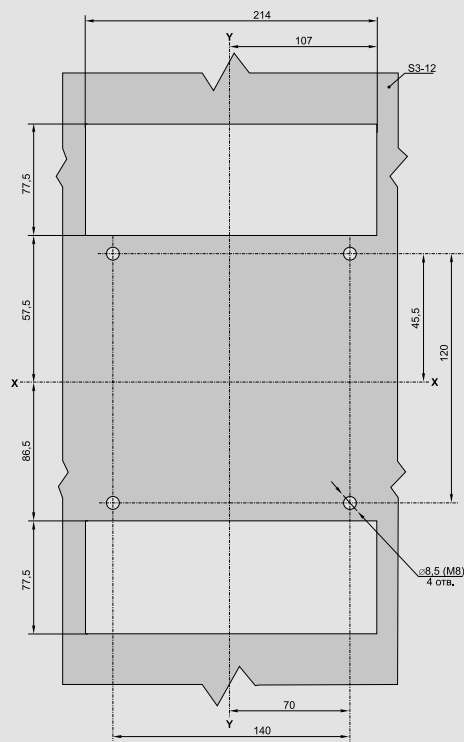
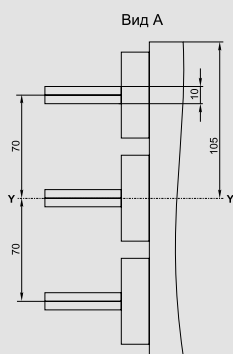
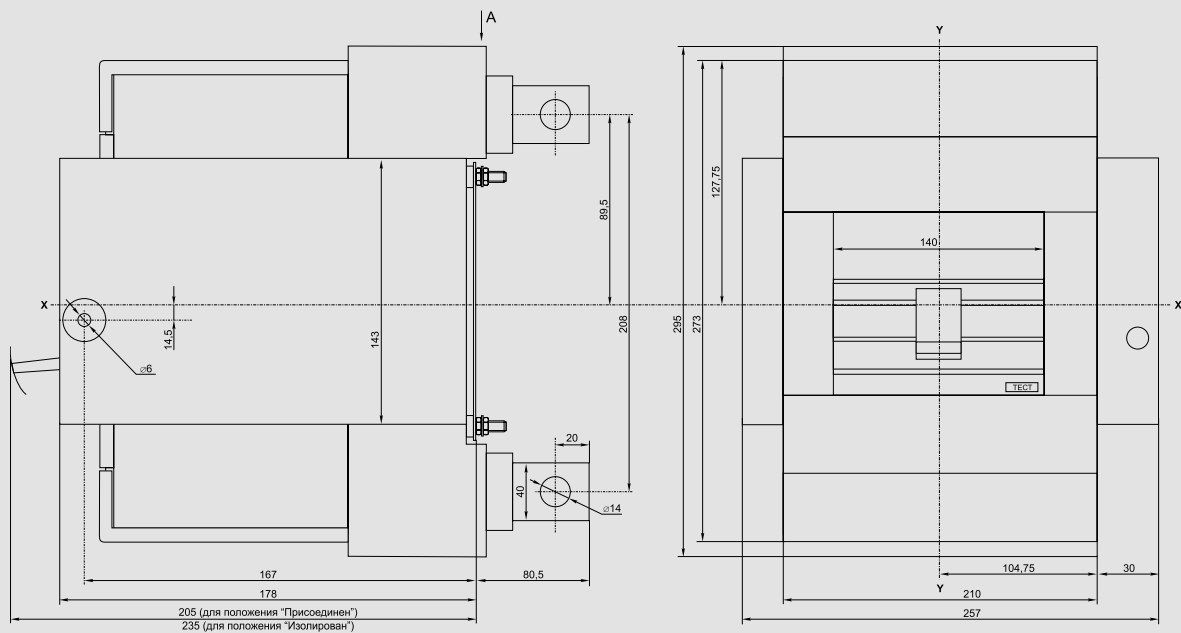

Шаблон для разметки панели



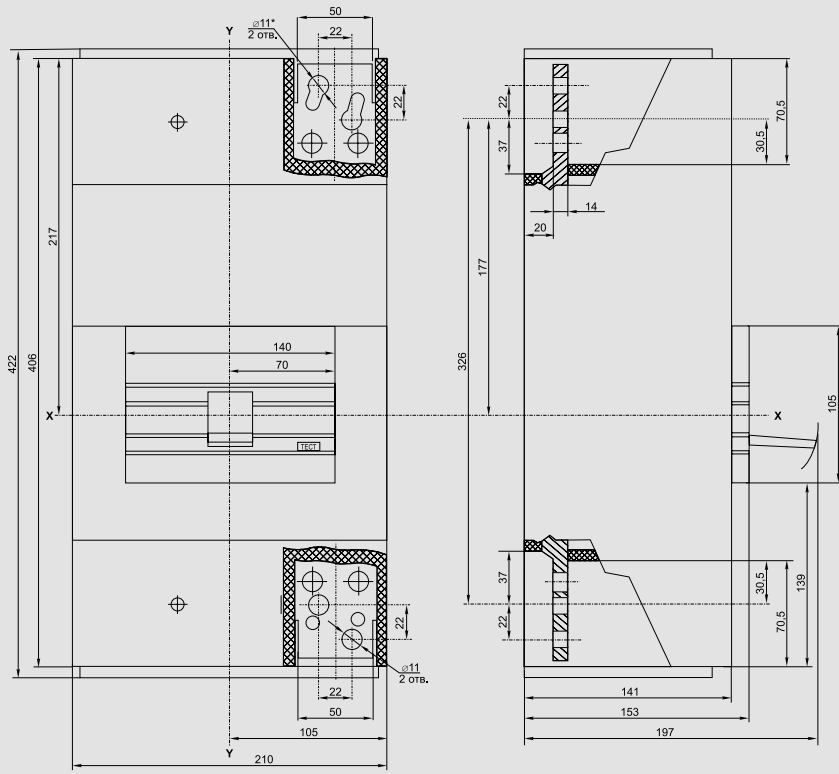

\*Отверстия предназначены для крепления наконечника-переходника

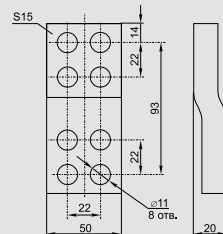
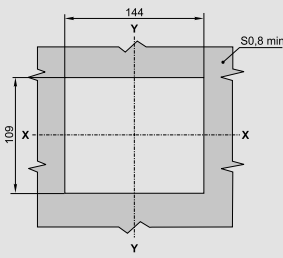
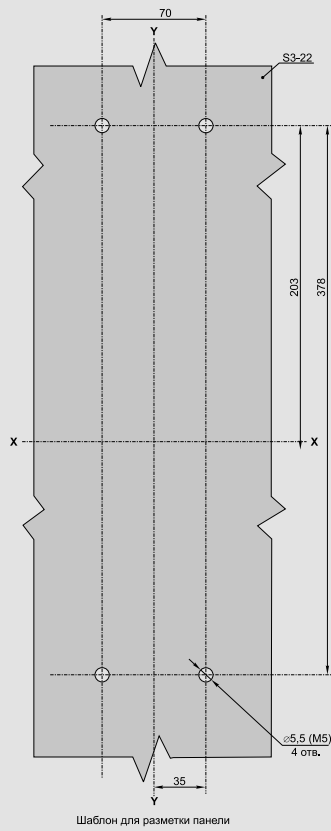

ВА88-43 с электроприводом ЭП-43

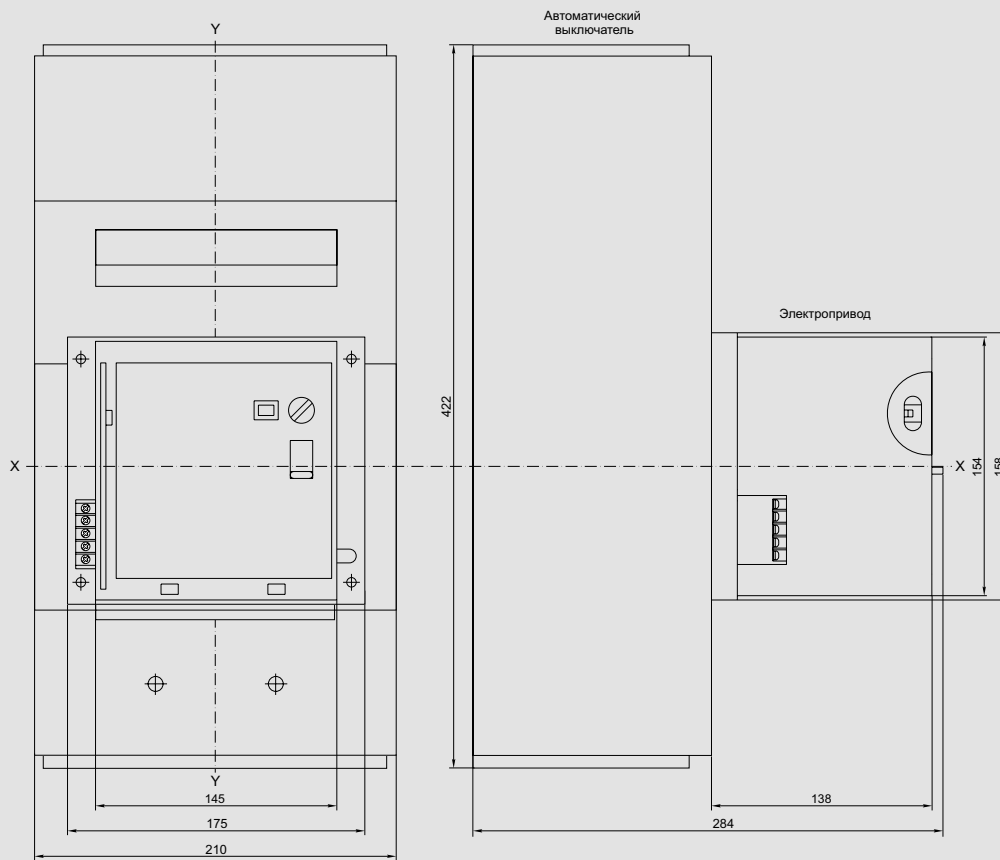

BA88-43 с выдвигающимися панелями переднего присоединения ПМ2/П-43

KARAT 2

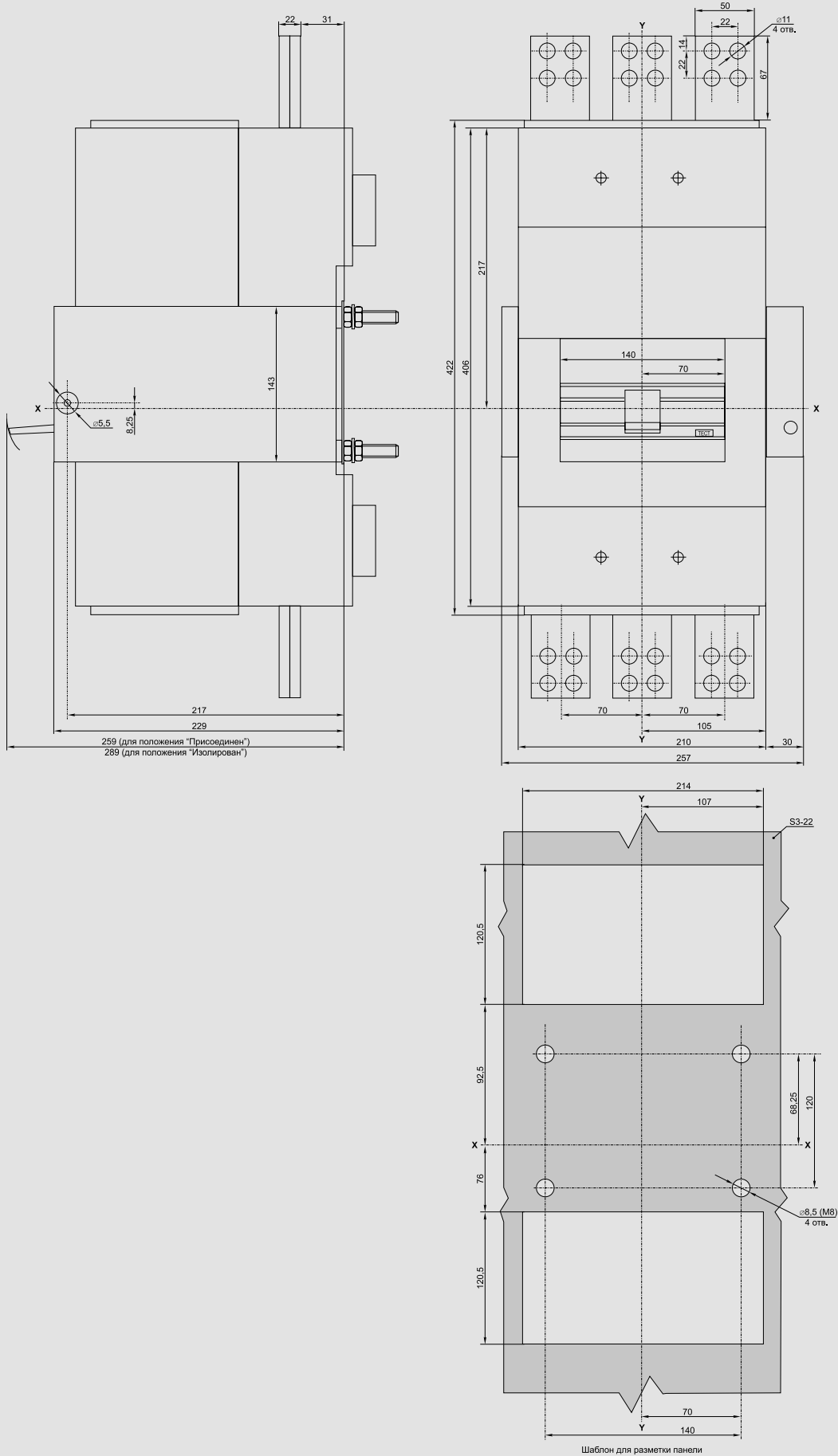

ВА88-43 с выдвижными панелями заднего присоединения к вертикальным шинам ПМ2/В-43

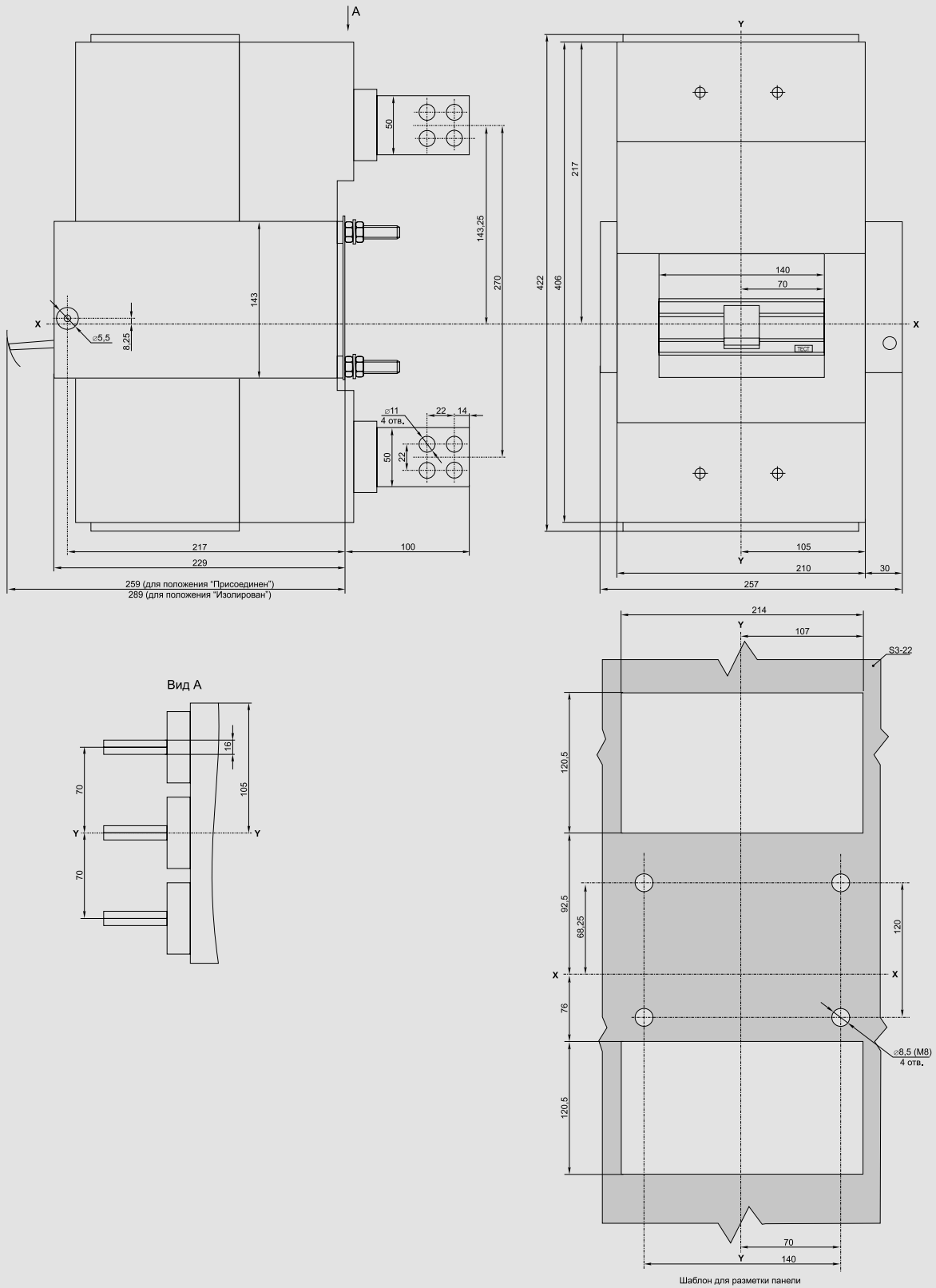



### BA88 MASTER

2

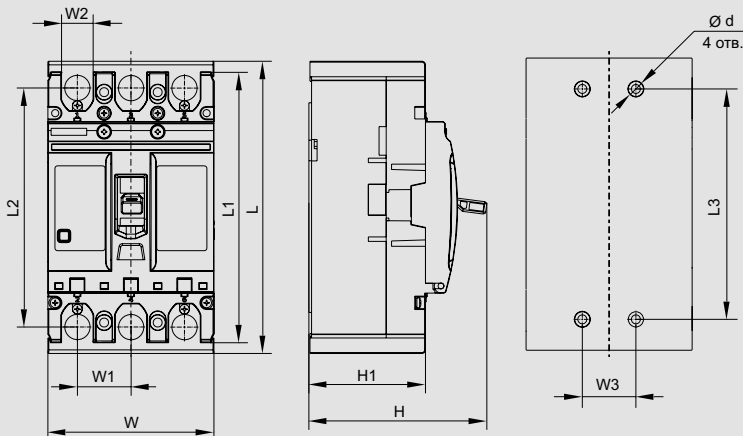

Габаритные размеры, мм

Тип выключателя	L	L1	L2	L3	W	W1	W2	W3	H	H1	d
BA88-32	164	150	131	129	92	30	18	30	100	65	4,5
BA88-35	180	165	146	126	107	35	24	35	100	68	4,5
BA88-37	285	257	223	194	150	48	33	44	150	100	7
BA88-40	303	280	243	243	210	70	45	70	150	103	7

### BA88 MASTER с электронным расцепителем

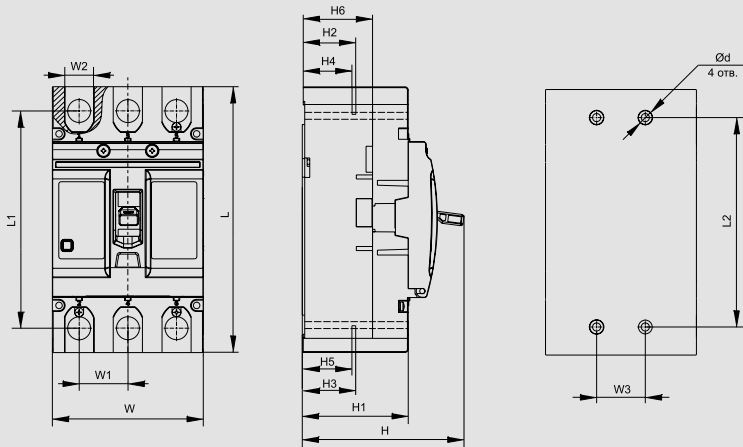

Габаритные размеры, мм

Тип выключателя	L	L1	L2	W	W1	W2	W3	H	H1	H2	H3	H4	H5	H6	d
BA88-32 с электр.расц.	155	137	134	92,5	30	18	30	116	82	28,5	28,5	25,5	25,5	25	4,5
BA88-35 с электр.расц.	165	146	126	107	35	24	35	116	85	22,5	22,5	18,5	18,5	60,5	4,5
BA88-39 с электр.расц.	257	224	194	150	48	33	44	150	100	40,5	41,5	34,5	35,5	47	7
BA88-40 с электр.расц.	280	243	243	210	70	45	70	155	103	42	46	39	39	70	7

## Автоматические выключатели ВА07-М

Автоматические выключатели ВА07-М предназначены для установки в ТП и ГРЩ в качестве вводных выключателей для защиты электрической сети и потребителей электрической энергии от перегрузки и короткого замыкания, рассчитаны на эксплуатацию в электроустановках с номинальным рабочим напряжением до 690 В и на номинальные токи от 800 до 3200 А. Соответствуют требованиям ГОСТ Р 50030.2 (МЭК 60947 2).

2



### Преимущества

- Высокие значения предельной коммутационной способности (до 80 кА при напряжении 400 В).
- Защита от замыкания на землю.
- Компактные габариты.
- Удобство при транспортировке и монтаже.
- Полная комплектация.
- Горизонтальные выводы.



## Комплектация

2



Электронный расцепитель  
(тип зависит от габарита)



Электропривод



Независимый расцепитель,  
минимальный расцепитель  
и катушка включения



Блок вспомогательных  
контактов

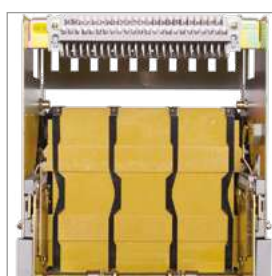

Шторки главных контактов



Межфазные перегородки



Счетчик циклов

## Ассортимент

	Наименование	Ном. ток, А	Кол-во полюсов	Номинальная предельная наибольшая отключающая способность, кА	Артикул
	Выкл. авт. ВА07-М комб. расц. выдвиг. ЗР 800 А $I_{cu}=42$ кА	800	3	42	SAB-1000-KRV-3P-800A-42
	Выкл. авт. ВА07-М комб. расц. выдвиг. ЗР 1250 А $I_{cu}=80$ кА	1250	3	80	SAB-2000-KRV-3P-1250A-80
	Выкл. авт. ВА07-М комб. расц. выдвиг. ЗР 1600 А $I_{cu}=80$ кА	1600	3	80	SAB-2000-KRV-3P-1600A-80
	Выкл. авт. ВА07-М комб. расц. выдвиг. ЗР 2000 А $I_{cu}=80$ кА	2000	3	80	SAB-2000-KRV-3P-2000A-80
	Выкл. авт. ВА07-М комб. расц. выдвиг. ЗР 2500 А $I_{cu}=80$ кА	2500	3	80	SAB-3200-KRV-3P-2500A-80
	Выкл. авт. ВА07-М комб. расц. выдвиг. ЗР 3200 А $I_{cu}=80$ кА	3200	3	80	SAB-3200-KRV-3P-3200A-80
	Выкл. авт. ВА07-М комб. расц. стац. ЗР 800 А $I_{cu}=42$ кА	800	3	42	SAB-1000-KRS-3P-800A-42
	Выкл. авт. ВА07-М комб. расц. стац. ЗР 1250 А $I_{cu}=80$ кА	1250	3	80	SAB-2000-KRS-3P-1250A-80
	Выкл. авт. ВА07-М комб. расц. стац. ЗР 1600 А $I_{cu}=80$ кА	1600	3	80	SAB-2000-KRS-3P-1600A-80
	Выкл. авт. ВА07-М комб. расц. стац. ЗР 2000 А $I_{cu}=80$ кА	2000	3	80	SAB-2000-KRS-3P-2000A-80
	Выкл. авт. ВА07-М комб. расц. стац. ЗР 2500 А $I_{cu}=80$ кА	2500	3	80	SAB-3200-KRS-3P-2500A-80
	Выкл. авт. ВА07-М комб. расц. стац. ЗР 3200 А $I_{cu}=80$ кА	3200	3	80	SAB-3200-KRS-3P-3200A-80





## Технические характеристики

Наименование параметра		BA07-M 800A	BA07-M 1250A	BA07-M 1600A	BA07-M 2000A	BA07-M 2500A	BA07-M 3200A
Максимальный номинальный ток (базовый габарит) $I_{нм}$ , А		800	2000			3200	
Номинальный ток $I_n$ , А		800	1250	1600	2000	2500	3200
Число полюсов		3					
Номинальное рабочее напряжение $U_e$ , В		400, 690					
Исполнение		выдвижное, стационарное					
Расцепитель сверхтоков		комбинированный электронный расцепитель		комбинированный электронный расцепитель с многофункциональным дисплеем			
Номинальная предельная наибольшая отключающая способность $I_{св}$ , кА	$U_e=400$ В	42	80	80	80	80	80
	$U_e=690$ В	25	50	50	50	65	65
Номинальная рабочая наибольшая отключающая способность $I_{ср}$ , кА	$U_e=400$ В	30	50	50	50	65	65
	$U_e=690$ В	20	40	40	40	65	65
Номинальный кратковременно выдерживаемый ток, $I_{свр}$ , кА (в течение 1 с)	$U_e=400$ В	30	50	50	50	65	65
	$U_e=690$ В	20	40	40	40	50	50
Номинальное импульсное выдерживаемое напряжение $U_{имр}$ , В		8000	12 000	12 000	12 000	12 000	12 000
Номинальное напряжение изоляции $U_i$ , В		800	1000	1000	1000	1000	1000
Фиксированное время отключения, мс		23 ÷ 32					
Механическая износостойкость, циклов В-О, не менее	без обслуживания	15 000	15 000	15 000	15 000	10 000	10 000
	с обслуживанием	30 000	30 000	30 000	30 000	20 000	20 000
Электрическая износостойкость, циклов В-О, не менее	$U_e=400$ В	6500	6500	6500	6500	3000	3000
	$U_e=690$ В	3000	3000	3000	3000	2000	2000
Потребляемая мощность, Вт	выдвижное исполнение	110	268	440	530	600	737
	стационарное исполнение	94	122	200	262	312	307
Способ подключения		горизонтальный					
Ремонтопригодность		ремонтопригодные					
Масса, кг	выдвижное исполнение	38	69,6	69,6	78,6	90,5	102,8
	стационарное исполнение	22	44	44	45	54,8	56,5
Срок службы, лет, не менее		15					

## Габаритные размеры

Базовый габарит 800. Выдвижное исполнение

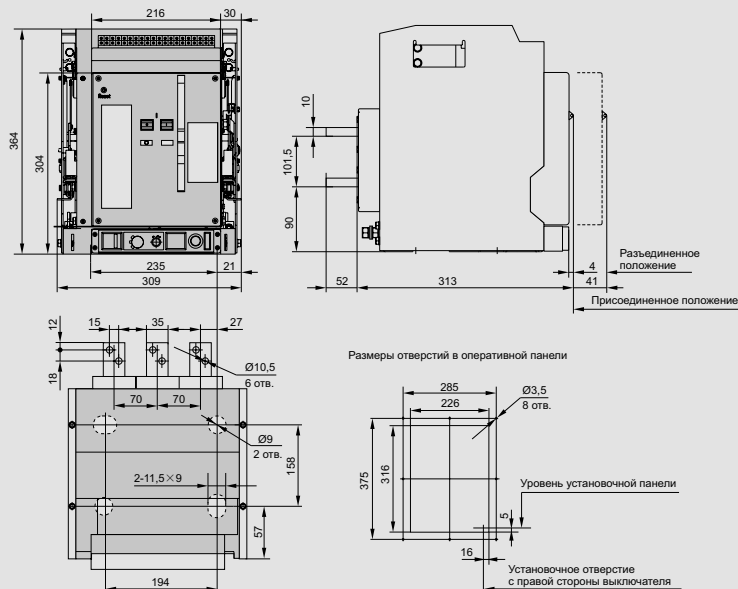

Базовый габарит 800. Стационарное исполнение

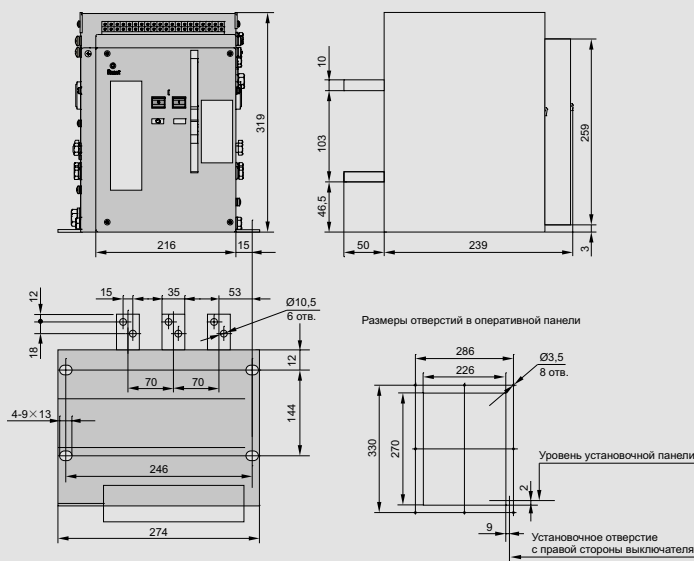

Базовый габарит 2000. Выдвижное исполнение

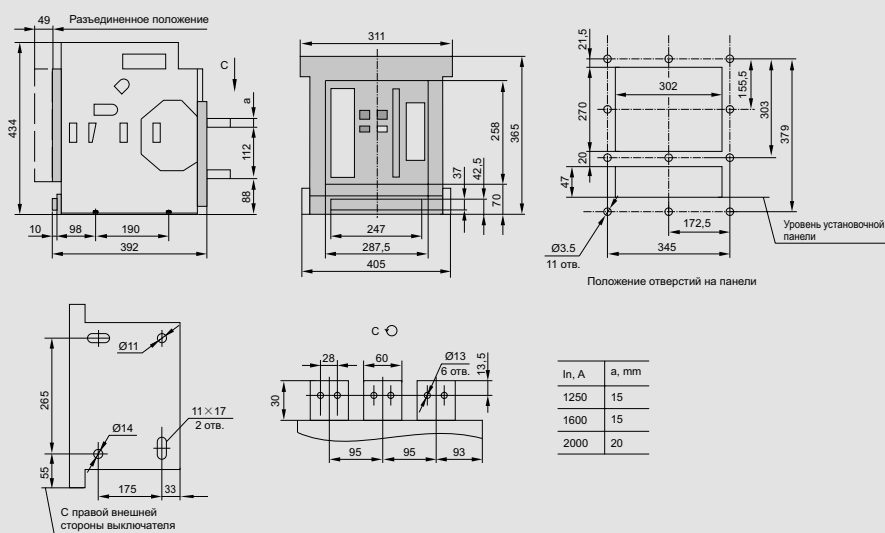

Базовый габарит 2000. Стационарное исполнение

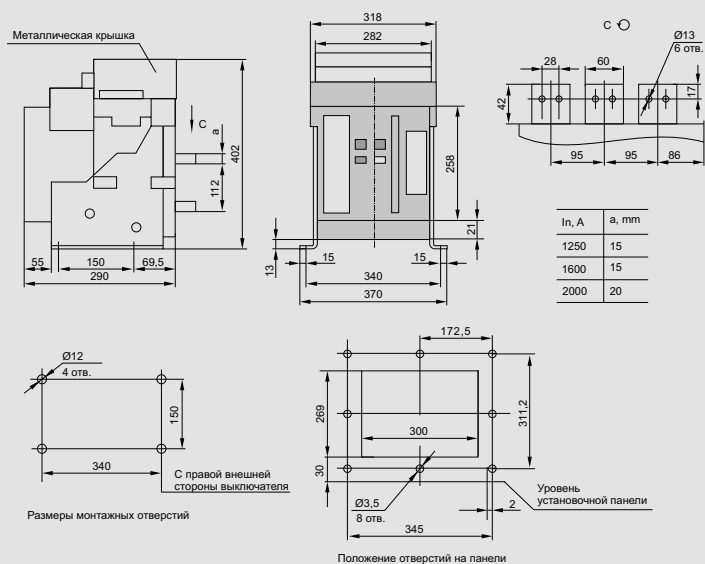



### Базовый габарит 3200. Выдвижное исполнение

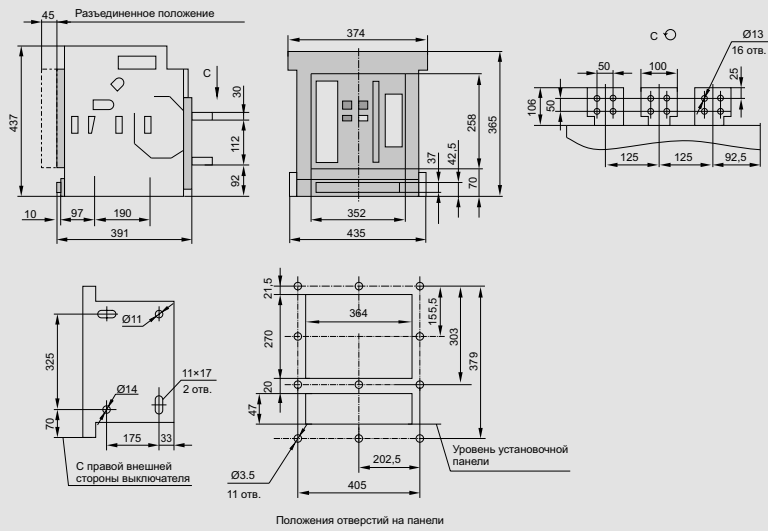

### Базовый габарит 3200. Стационарное исполнение

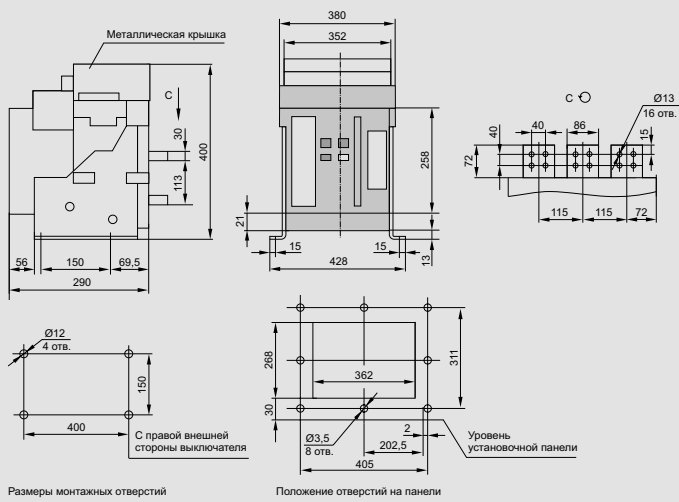

# Предохранители

## Предохранители ППНИ

Предохранители плавкие серии ППНИ типа gG общего применения предназначены для защиты промышленных электроустановок и кабельных линий от перегрузки и короткого замыкания и выпускаются на номинальные токи от 2 до 630 А.

Используются в однофазных и трехфазных сетях напряжением до 660 В частоты 50 Гц.

Области применения предохранителей ППНИ: вводно-распределительные устройства (ВРУ); шкафы и пункты распределительные (ШРС, ШР, ПР); оборудование трансформаторных подстанций (ЩО); шкафы низкого напряжения (ШР-НН); шкафы и ящики управления.

Соответствуют требованиям ГОСТ Р 50339.0, 50339.2.



Серебряная медаль 15-й Международной выставки «Электро-2006» в номинации «Лучшее электрооборудование» получена за высокие эксплуатационные характеристики и конструкторское решение, обеспечивающее снижение потерь мощности.

### Преимущества

- Сниженные более чем на 30% потери мощности по сравнению с предохранителями ПН-2 вследствие современной конструкции, технологии изготовления и качества применяемых материалов в предохранителях ППНИ.
- Высокая стойкость основания держателя (изолятора) к механическим воздействиям благодаря исполнению из армированной термореактивной пластмассы.
- Уменьшенные на 10–20% по сравнению с предохранителями ПН-2 габаритные размеры предохранителей ППНИ.
- Широкий ассортиментный ряд предохранителей ППНИ, включающий в себя плавкие вставки с номинальными токами от 2 до 630 А, всего 82 позиции в 6 габаритах.
- Защита от перегрузок вследствие наличия функции токоограничения, позволяющей снизить ожидаемый ток короткого замыкания в несколько раз.
- Широкий диапазон рабочих температур от –45 до +60 °С позволяет применять предохранители ППНИ в разных климатических поясах.
- Высокая отключающая способность: при 660 В – 50 кА, а при 500 В – 120 кА.



## Низкие потери мощности

Вследствие использования качественных современных материалов и новой конструкции в предохранителях ППНИ снижены потери мощности по сравнению с предохранителями ПН-2.

Данные, представленные в таблице, показывают экономичность предохранителей ППНИ по сравнению с ПН-2.

### Потери мощности предохранителей типа ППНИ и ПН-2 при напряжении 380/400 В

Номинальный ток $I_n$ , А	Потери мощности Р, Вт, не более		Экономия мощности при использовании ППНИ ΔР	
	ППНИ	ПН-2	Вт	%
100	9	16	7	44
160	16	28	12	43
250	23	34	11	32
400	34	56	22	39
630	45	85	40	47

## Экономия электроэнергии

Эффективность новой разработки становится более очевидной, если рассматривать не отдельный предохранитель, а собранный распределительный шкаф. Зная, что средняя стоимость электроэнергии в России для населения и предприятий равна 3 руб./кВт, можно подсчитать экономию не только в киловаттах, но и в рублях.

Если ВРУ с отходящими линиями на 250 А собран на новых предохранителях ППНИ, то экономия электроэнергии составит 2602 кВт или 7806 рублей в год.

### Экономия электроэнергии в год при использовании предохранителей ППНИ вместо ПН-2 на примере шкафов ШРС и распределительных устройств ВРУ

Номинальный ток отходящих линий, А	Экономия электроэнергии			
	ШРС* (8 отходящих линий) кВт/ч	руб.	ВРУ** (9 отходящих линий) кВт/ч	руб.
100	1472	4416	1656	4968
250	2313	6939	2602	7806

\* Например, ШРС-1-24У3.

\*\* Например, ВРУ-1-45-02.

## Руководство по выбору



Габарит предохранителя	Габарит 00С	Габарит 00	Габарит 0	Габарит 1	Габарит 2	Габарит 3
2	•	•	•			
4	•	•	•			
6	•	•	•			
8	•	•	•			
10	•	•	•			
12	•	•	•			
16	•	•	•			
20	•	•	•			
25	•	•	•			
32	•	•	•			
40	•	•	•	•	•	
50	•	•	•	•	•	
63	•	•	•	•	•	
80	•	•	•	•	•	
100	•	•	•	•	•	•
125	•	•	•	•	•	•
160	•	•	•	•	•	•
200				•	•	•
250				•	•	•
315					•	•
355					•	•
400					•	•
500						•
630						•
Тип плавкой вставки	ППНИ-33, габарит 00С	ППНИ-33, габарит 00	ППНИ-33, габарит 0	ППНИ-35, габарит 1	ППНИ-37, габарит 2	ППНИ-39, габарит 3
Тип держателя предохранителя	ДП-33, габарит 00	ДП-33, габарит 00	ДП-33, габарит 0	ДП-35, габарит 1	ДП-37, габарит 2	ДП-39, габарит 3
Рукоятка съема плавких вставок	РС-1					

## Особенности конструкции



Контакты предохранителя и держателя выполнены из электротехнической меди с гальваническим покрытием сплавом олово-висмут, что предотвращает их окисление в процессе эксплуатации.



Плавкий элемент выполнен из фосфористой бронзы (сплав меди с цинком с добавлением фосфора) и надежно соединен точечной сваркой с выводами предохранителя.



Основание держателя (изолятор) выполнено из армированной термореактивной пластмассы, стойкой к коррозии, механическим воздействиям, перепадам температуры и динамическим ударам, возникающим при коротких замыканиях,  $\leq 120$  кА.



В конструкции плавкой вставки есть специальный индикатор, выполненный в виде выдвигающего штока, который позволяет визуально определять сработавшие предохранители.



Контакты плавкой вставки выполнены в форме ножа (заострены), что позволяет их устанавливать в держателе с меньшими усилиями.



Предохранители ППНИ обладают отключающей способностью во всем диапазоне gG, что позволяет обеспечить защиту электроустановок от токов короткого замыкания и перегрузок.



Все габариты плавких вставок ППНИ удобно устанавливать или демонтировать универсальной рукояткой съема РС-1, изоляция которой выдерживает напряжение до 1000 В.

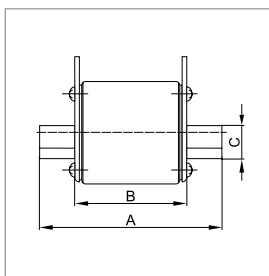

Конструкция, технические параметры, габаритные и установочные размеры плавких вставок и держателей ППНИ соответствуют современным стандартам МЭК и ГОСТ и могут заменять собой аналогичные устройства российского и импортного производства.



Для быстрого и эффективного дугогашения корпус плавкой вставки наполнен кварцевым песком высокой химической очистки.

## Плавкие вставки

### Ассортимент

2



Наименование	Номинальный ток, А	Кол-во в упаковке, шт.		Артикул
		индивидуальной	групповой	
ППНИ-33, раб. 00С, 2 А	2	3	120	DPP11-002
ППНИ-33, раб. 00С, 4 А	4	3	120	DPP11-004
ППНИ-33, раб. 00С, 6 А	6	3	120	DPP11-006
ППНИ-33, раб. 00С, 8 А	8	3	120	DPP11-008
ППНИ-33, раб. 00С, 10 А	10	3	120	DPP11-010
ППНИ-33, раб. 00С, 12 А	12	3	120	DPP11-012
ППНИ-33, раб. 00С, 16 А	16	3	120	DPP11-016
ППНИ-33, раб. 00С, 20 А	20	3	120	DPP11-020
ППНИ-33, раб. 00С, 25 А	25	3	120	DPP11-025
ППНИ-33, раб. 00С, 32 А	32	3	120	DPP11-032
ППНИ-33, раб. 00С, 40 А	40	3	120	DPP11-040
ППНИ-33, раб. 00С, 50 А	50	3	120	DPP11-050
ППНИ-33, раб. 00С, 63 А	63	3	120	DPP11-063
ППНИ-33, раб. 00С, 80 А	80	3	120	DPP11-080
ППНИ-33, раб. 00С, 100 А	100	3	120	DPP11-100
ППНИ-33, раб. 00С, 125 А	125	3	120	DPP11-125
ППНИ-33, раб. 00С, 160 А	160	3	120	DPP11-160



ППНИ-33, раб. 00, 2 А	2	3	90	DPP10-002
ППНИ-33, раб. 00, 4 А	4	3	90	DPP10-004
ППНИ-33, раб. 00, 6 А	6	3	90	DPP10-006
ППНИ-33, раб. 00, 8 А	8	3	90	DPP10-008
ППНИ-33, раб. 00, 10 А	10	3	90	DPP10-010
ППНИ-33, раб. 00, 12 А	12	3	90	DPP10-012
ППНИ-33, раб. 00, 16 А	16	3	90	DPP10-016
ППНИ-33, раб. 00, 20 А	20	3	90	DPP10-020
ППНИ-33, раб. 00, 25 А	25	3	90	DPP10-025
ППНИ-33, раб. 00, 32 А	32	3	90	DPP10-032
ППНИ-33, раб. 00, 40 А	40	3	90	DPP10-040
ППНИ-33, раб. 00, 50 А	50	3	90	DPP10-050
ППНИ-33, раб. 00, 63 А	63	3	90	DPP10-063
ППНИ-33, раб. 00, 80 А	80	3	90	DPP10-080
ППНИ-33, раб. 00, 100 А	100	3	90	DPP10-100
ППНИ-33, раб. 00, 125 А	125	3	90	DPP10-125
ППНИ-33, раб. 00, 160 А	160	3	90	DPP10-160



Наименование	Номинальный ток, А	Кол-во в упаковке, шт.		Артикул
		индивидуальной	групповой	
ППНИ-33, раб. 0, 2 А	2	3	72	DPP20-002
ППНИ-33, раб. 0, 4 А	4	3	72	DPP20-004
ППНИ-33, раб. 0, 6 А	6	3	72	DPP20-006
ППНИ-33, раб. 0, 8 А	8	3	72	DPP20-008
ППНИ-33, раб. 0, 10 А	10	3	72	DPP20-010
ППНИ-33, раб. 0, 12 А	12	3	72	DPP20-012
ППНИ-33, раб. 0, 16 А	16	3	72	DPP20-016
ППНИ-33, раб. 0, 20 А	20	3	72	DPP20-020
ППНИ-33, раб. 0, 25 А	25	3	72	DPP20-025
ППНИ-33, раб. 0, 32 А	32	3	72	DPP20-032
ППНИ-33, раб. 0, 40 А	40	3	72	DPP20-040
ППНИ-33, раб. 0, 50 А	50	3	72	DPP20-050
ППНИ-33, раб. 0, 63 А	63	3	72	DPP20-063
ППНИ-33, раб. 0, 80 А	80	3	72	DPP20-080
ППНИ-33, раб. 0, 100 А	100	3	72	DPP20-100
ППНИ-33, раб. 0, 125 А	125	3	72	DPP20-125
ППНИ-33, раб. 0, 160 А	160	3	72	DPP20-160



ППНИ-35, раб. 1, 40 А	40	3	48	DPP30-040
ППНИ-35, раб. 1, 50 А	50	3	48	DPP30-050
ППНИ-35, раб. 1, 63 А	63	3	48	DPP30-063
ППНИ-35, раб. 1, 80 А	80	3	48	DPP30-080
ППНИ-35, раб. 1, 100 А	100	3	48	DPP30-100
ППНИ-35, раб. 1, 125 А	125	3	48	DPP30-125
ППНИ-35, раб. 1, 160 А	160	3	48	DPP30-160
ППНИ-35, раб. 1, 200 А	200	3	48	DPP30-200
ППНИ-35, раб. 1, 250 А	250	3	48	DPP30-250



ППНИ-37, раб. 2, 40 А	40	1	24	DPP40-040
ППНИ-37, раб. 2, 50 А	50	1	24	DPP40-050
ППНИ-37, раб. 2, 63 А	63	1	24	DPP40-063
ППНИ-37, раб. 2, 80 А	80	1	24	DPP40-080
ППНИ-37, раб. 2, 100 А	100	1	24	DPP40-100
ППНИ-37, раб. 2, 125 А	125	1	24	DPP40-125
ППНИ-37, раб. 2, 160 А	160	1	24	DPP40-160
ППНИ-37, раб. 2, 200 А	200	1	24	DPP40-200
ППНИ-37, раб. 2, 250 А	250	1	24	DPP40-250
ППНИ-37, раб. 2, 315 А	315	1	24	DPP40-315
ППНИ-37, раб. 2, 355 А	355	1	24	DPP40-355
ППНИ-37, раб. 2, 400 А	400	1	24	DPP40-400





2



Наименование	Номинальный ток, А	Кол-во в упаковке, шт.		Артикул
		индивидуальной	групповой	
ППНИ-39, габ. 3, 100 А	100	1	24	DPP50-100
ППНИ-39, габ. 3, 125 А	125	1	24	DPP50-125
ППНИ-39, габ. 3, 160 А	160	1	24	DPP50-160
ППНИ-39, габ. 3, 200 А	200	1	24	DPP50-200
ППНИ-39, габ. 3, 250 А	250	1	24	DPP50-250
ППНИ-39, габ. 3, 315 А	315	1	24	DPP50-315
ППНИ-39, габ. 3, 355 А	355	1	24	DPP50-355
ППНИ-39, габ. 3, 400 А	400	1	24	DPP50-400
ППНИ-39, габ. 3, 500 А	500	1	24	DPP50-500
ППНИ-39, габ. 3, 630 А	630	1	24	DPP50-630

## Держатели предохранителей

### Ассортимент



Наименование	Номинальный ток, А	Кол-во в упаковке, шт.		Артикул
		индивидуальной	групповой	
ДП-33, габарит 00	160	3	72	DPP10D-DP-160
ДП-33, габарит 0	160	3	54	DPP20D-DP-160
ДП-35, габарит 1	250	1	28	DPP30D-DP-250
ДП-37, габарит 2	400	1	18	DPP40D-DP-400
ДП-39, габарит 3	630	1	14	DPP50D-DP-630

## Рукоятки съема

Рукоятки съема РС-1 универсальные предназначены для установки в держатели и демонтажа предохранителей типа ППНИ.

Кроме того, рукоятки РС-1 можно использовать для предохранителей других марок, разработанных в соответствии с ГОСТ Р 50339, IEC 60269.



Наименование	Номинальный ток, А	Кол-во в упаковке, шт.		Артикул
		индивидуальной	групповой	
РС-1	100	1	56	DPP00D-RS1

## Технические характеристики

Номинальный ток, А	2 ÷ 630
Типоразмеры	00С, 00, 0, 1, 2, 3
Номинальное напряжение, В~	400, 500, 660
Номинальная частота, Гц	50
Классификационная группа	gG*
Номинальная отключающая способность	50 кА при 660 В, 120 кА при 500 В
Диапазон рабочих температур, °С	-45 ÷ +60
Степень защиты	IP00
Рабочее положение	вертикальное или горизонтальное
Указатель срабатывания (индикатор)	выдвижной шток (боек)
Материал контактов	медь с гальваническим покрытием сплавом олово-висмут
Стандарты	ГОСТ Р 50339.0-92, ГОСТ Р 50339.2-92

\*«g» – защита с отключающей способностью во всем диапазоне от перегрузки и короткого замыкания.  
«G» – предохранители общего применения.

## Габаритные и установочные размеры

### Плавкие вставки

ППНИ-33, габарит 00С, 00, 0

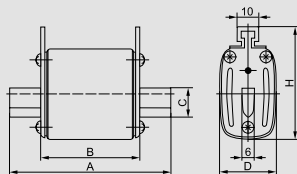

ППНИ-35, 37, 39, габарит 1, 2, 3

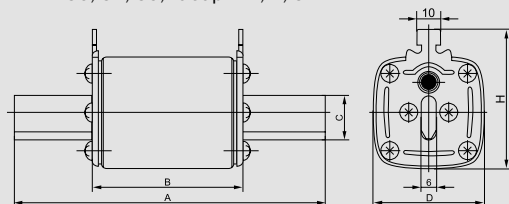

Габарит	Размер ППНИ, мм					Вес, г
	A	B	C	D	H	
00С	78	49	15	21	48	123
00	78	49	15	29	56	175
0	125	68	15	29	56	252
1	135	68	20	48	60	455
2	150	68	25	58	70	650
3	150	68	32	67	80	880

### Рукоятка съема

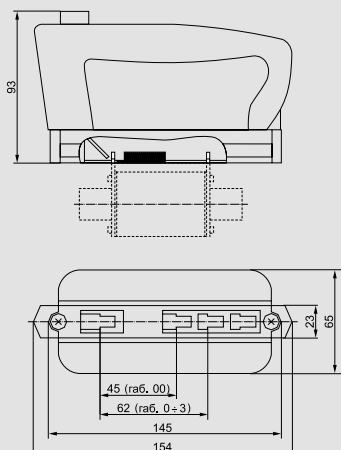

### Держатели предохранителей

ДП-33, габарит 00, 0

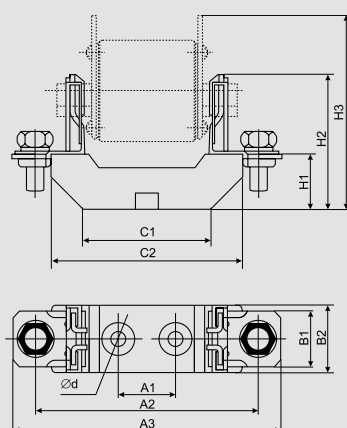

ДП-35, 37, 39, габарит 1, 2, 3

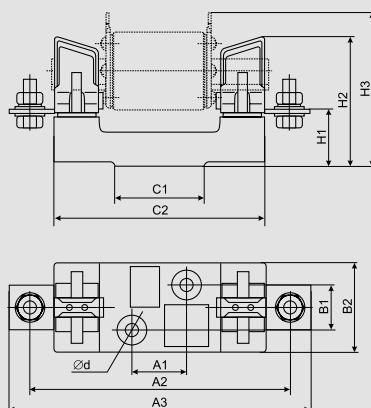

	Размер ДП, мм											Вес, г
	H1	H2	H3	A1	A2	A3	B1	B2	C1	C2	Ød	
00	25	60	85	25	100	120	-	30	58	87	7,5	193
0	37	72	91	25	150	170	-	30	68	130	7,5	295
1	38	84	100	25	175	200	30	58	60	142	10,5	550
2	38	100	105	25	200	225	30	60	60	160	10,5	770
3	40	105	118	25	210	250	30	60	60	160	10,5	965

# Выключатели-разъединители

## Выключатели-разъединители ВР32И

2

Выключатели-разъединители серии ВР32И предназначены для неавтоматической коммутации цепей переменного тока номинальным напряжением до 690 В номинальной частоты 50 Гц.

Используются для установки в низковольтные комплектные устройства, такие как ВРУ жилых, общественных и промышленных зданий, шкафы и пункты распределительные, шкафы и ящики управления, ящики силовые и т.п.

Выключатели-разъединители ВР32И соответствуют требованиям ГОСТ Р 50030.3 и изготовлены по техническим условиям ТУ 3424-029-18461115-2009.

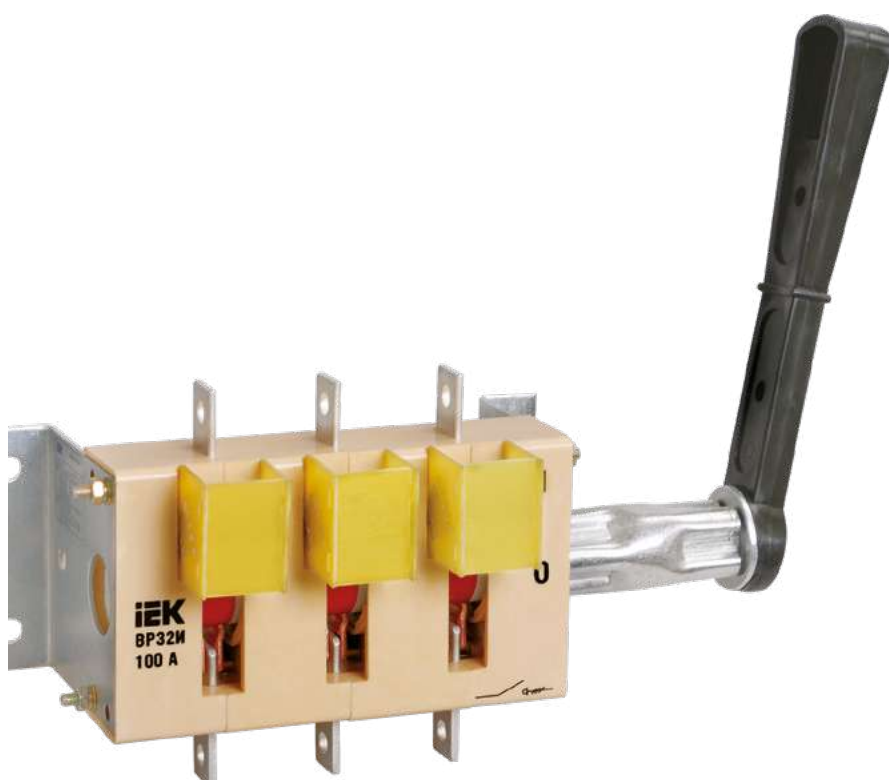

### Преимущества

- Удобство монтажа и эксплуатации.
- Низкие потери мощности за счет применения современных материалов.
- Двойной видимый разрыв цепи, съемная рукоятка, цветовая индикация положения «Включено» позволяют повысить безопасность обслуживания электроустановки техническим персоналом.
- Возможность присоединения медных и алюминиевых токопроводящих жил, а также медных и алюминиевых шин.
- Гарантия 3 года.

### Рекомендации

- В качестве основы для построения НКУ с использованием выключателей-разъединителей серии ВР32И IEK GROUP рекомендует корпуса металлические ЩМП, панели ЩО, корпуса ВРУ, КСРМ и ШРС собственного производства.
- В качестве аппаратов защиты при сборке НКУ рекомендуется применять предохранители серии ППНИ или автоматические выключатели серии ВА88.

## Особенности конструкции



Двойной видимый разрыв цепи обеспечивает безопасность обслуживания электроустановки техническим персоналом.

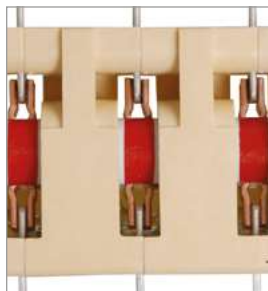

Дополнительная цветовая индикация положения «Включено» сигнализирует о необходимых мерах предосторожности.



Корпус VP32H выполнен из самозатухающего механически прочного пластика.



Съемная рукоятка позволяет повысить безопасность эксплуатации электроустановки.

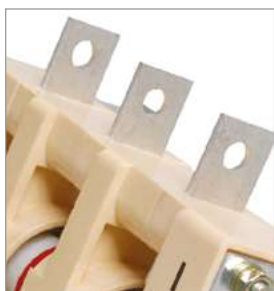

Контактные выводы, выполненные из высококачественной электротехнической меди с нанесенным защитным покрытием, позволяют присоединять медные и алюминиевые токопроводящие жилы, оконцованные кабельными наконечниками, и медные или алюминиевые шины.



Маркировка наносится на корпус методом тампопечати, который обеспечивает долговечное сохранение информации об изделии.

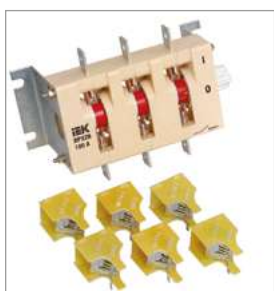

Дугогасительные камеры, большой раствор контактов, двойной разрыв цепи обеспечивают эффективное гашение электрической дуги при коммутации нагрузок, что снижает износ контактов.

## Ассортимент

2

Тип разъединителя	Наименование	Количество полюсов	Условный тепловой ток на открытом воздухе $I_{th}$ , А	Кол-во в трансп. упак., шт.	Артикул
 <p>1 направление с боковой рукояткой</p>	BP32И-31A30220 100 А	3	100	18	SRK01-100-100
	BP32И-35A30220 250 А	3	250	12	SRK01-100-250
	BP32И-37A30220 400 А	3	400	8	SRK01-100-400
	BP32И-39A30220 630 А	3	630	4	SRK01-100-630
 <p>1 направление с боковой смещенной рукояткой</p>	BP32И-31B31250 100 А	3	100	18	SRK01-111-100
	BP32И-31B31250 250А	3	250	12	SRK21-111-250
	BP32И-31B31250 400 А	3	400	8	SRK31-111-400
	BP32И-39B31250 630 А	3	630	4	SRK41-111-630
 <p>2 направления с боковой рукояткой</p>	BP32И-31A70220 100 А	3	100	12	SRK01-200-100
	BP32И-35A70220 250 А	3	250	8	SRK01-200-250
	BP32И-37A70220 400 А	3	400	6	SRK01-200-400
	BP32И-39A70220 630 А	3	630	2	SRK01-200-630
 <p>2 направления с боковой смещенной рукояткой</p>	BP32И-31B71250 100 А	3	100	12	SRK01-211-100
	BP32И-31B71250 250 А	3	250	8	SRK21-211-250
	BP32И-31B71250 400 А	3	400	6	SRK31-211-400
	BP32И-39B71250 630 А	3	630	2	SRK41-211-630
 <p>1 направление с передней смещенной рукояткой</p>	BP32И-31A31240 100А	3	100	14	SRK01-121-100
	BP32И-35A31240 250А	3	250	8	SRK01-121-250
	BP32И-37A31240 400А	3	400	5	SRK01-121-400
	BP32И-39A31240 630А	3	630	3	SRK01-121-630
 <p>2 направления с передней смещенной рукояткой</p>	BP32И-31A71240 100А	3	100	4	SRK01-221-100
	BP32И-35A71240 250А	3	250	4	SRK01-221-250
	BP32И-37A71240 400А	3	400	4	SRK01-221-400
	BP32И-39A71240 630А	3	630	2	SRK01-221-630

## Руководство по выбору

Типоисполнение	BP32И-31	BP32И-35	BP32И-37	BP32И-39
Число полюсов	3	3	3	3
Количество направлений	одно или два	одно или два	одно или два	одно или два
Условный тепловой ток на открытом воздухе $I_{th}$ , А	100	250	400	630
Номинальное рабочее напряжение, В	690	690	690	690
Наличие дугогасительных камер	в зависимости от модификации			
Вид рукоятки ручного привода	в зависимости от модификации (съёмные и несъёмные боковые рукоятки)			
Расположение плоскости присоединения внешних зажимов контактных выводов	перпендикулярно плоскости монтажа			

## Руководство по выбору ВР32И

Тип выключателя разъединителя	Условный тепловой ток	Исполнение рукоятки	Число полюсов	Наличие дугогасительных камер	Расположение плоскости присоединения внешних зажимов контактных выводов	Вид рукоятки	Наличие вспомогательных контактов
ВР32И	31 – 100А 35 – 250А 37 – 400А 39 – 630А	А – несъемная В – съемная	3 – на одно направление (три полюса) 7 – на два направления (три полюса)	0 – отсутствие 1 – наличие	2 – перпендикулярно плоскости монтажа	0 – без рукоятки 2 – боковая 4 – передняя смещенная 5 – боковая смещенная	0 – отсутствие 1 – наличие

## Технические характеристики

Наименование параметра		ВР32И-31	ВР32И-35	ВР32И-37	ВР32И-39
Условный тепловой ток на открытом воздухе $I_{th}$ , А		100	250	400	630
Условный тепловой ток в оболочке $I_{the}$ , А		80	200	315	500
Номинальный рабочий ток $I_g$ при $U_g=400$ В в зависимости от категории применения, А	АС-20 В	100	250	400	630
	АС-21 В	100	250	400	630
	АС-22 В	80	125	200	400
	АС-23 В	50	80	–	120
Номинальный рабочий ток $I_g$ при $U_g=690$ В в зависимости от категории применения, А	АС-21 В	100	250	400	630
	АС-22 В	80	125	200	250
	АС-23 В	20	40	–	63
Тепловые потери, Вт/полюс		3	15	35	60
Номинальный кратковременно выдерживаемый в течение 1 с ток $I_{sw}$ , А		5000	8000	11 000	16 000
Номинальное напряжение изоляции $U_i$ , В		690	690	690	690
Номинальное импульсное выдерживаемое напряжение $U_{imp}$ , кВ		8,0	8,0	8,0	8,0
Степень защиты по ГОСТ 14254		IP00, IP32 со стороны привода при установке в НКУ			
Диапазон рабочих температур, °С		от минус 60 до плюс 45			
Электрическая износостойкость при $U_g=400$ В в зависимости от категории применения, циклов В-О	АС-20 В	4000	2500	2500	1600
	АС-21 В	4000	2000	2000	1000
	АС-22 В	3200	1600	1600	1000
	АС-23 В	4000	3200	–	1000
Электрическая износостойкость при $U_g=660$ В в зависимости от категории применения, циклов В-О	АС-21 В	300	200	200	200
	АС-22 В	300	200	200	200
	АС-23 В	300	300	–	300
Механическая износостойкость, циклов В-О		25 000	25 000	16 000	16 000
Климатическое исполнение по ГОСТ 15150		УХЛ3	УХЛ3	УХЛ3	УХЛ3
Группа условий эксплуатации по ГОСТ 17516.1		М4	М4	М4	М4
Высота установки над уровнем моря, не более, м		2000	2000	2000	2000
Сечение токопроводящих жил, пригодных для присоединения, мм <sup>2</sup>		10...50	70...150	120...3×120	150...4×120
Срок службы с момента ввода в эксплуатацию, лет, не менее		10	10	10	10



# Габаритные размеры

BP32И

BP32 1250

2

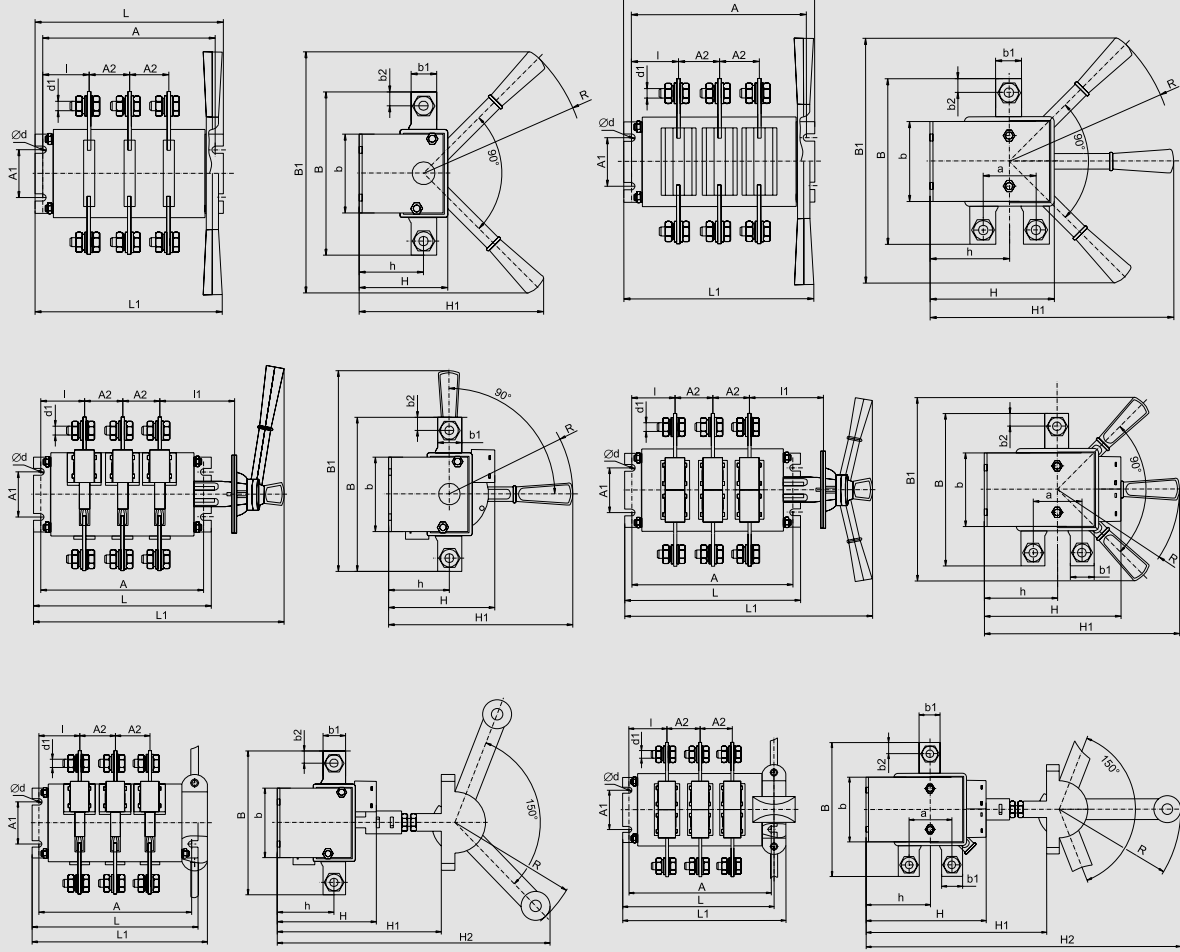

Исполнение	A	A1	A2	B	B1	L1	L	b	b1	b2	H	H1	H2	I	I1	h	a	d	d1	R	Масса кг	
BP32И-31A30220	160,5	50	37,5	117	240	176	174,5	75	15	7,5	72,5	175	-	42,75	-	55	-	7	M6	160	0,80	
BP32И-31B31250					218,5	274					100	215				80					160	1,20
BP32И-31A31240					231	202					95	250	332			-					177	1,46
BP32И-31A70220	145,5	50	37,5	120	240	168	157,5	65	15	7,5	107,5	231,5	-	35,25	-	71,5	38	7	M6	160	1,07	
BP32И-31B71250						262,5					127,5					78,25					160	1,47
BP32И-31A71240					-	193,5						250	250			-					177	1,82
BP32И-35A30220	172	50	44	164	240	190	186	82,5	25	12,5	79	180	-	42,1	-	58	-	7	M10	160	1,39	
BP32И-35B31250					242	282					102	218	-			80					160	1,72
BP32И-35A31240					249	214						250	332			-					177	2,07
BP32И-35A70220	160	50	44	162	240	183	172	80,5	25	12,5	123,5	238,5	-	36,1	-	78,5	58	7	M10	160	2,07	
BP32И-35B71250						279					150		-			80					160	2,58
BP32И-35A71240					-	208						250	449			-					177	2,90
BP32И-37A30220	200	50	50	178	240	215	212	99,5	26	13	94,5	191	-	49,1	-	70,5	-	7	M10	160	2,09	
BP32И-37B31250					249	303					122	230,5	-			80					160	2,48
BP32И-37A31240					244	240						250	332			-					177	2,80
BP32И-37A70220	200	50	50	164	240	215	212	89,5	26	13	149	259,6	-	49,1	-	99,5	62	7	M10	160	2,95	
BP32И-37B71250						305					175					80					160	3,57
BP32И-37A71240					-	240						250	449			-					177	3,91
BP32И-39A30220	236	100	65	220	313	250,5	252	119	35	17,5	110,5	240	-	52,7	-	83,5	-	9	M12	210	3,62	
BP32И-39B31250					320	339					149	294				83					210	4,27
BP32И-39A31240					313	280						350	452			-					237	4,95
BP32И-39A70220	236	50	65	208	313	250,5	252	105,5	35	17,5	180,5	330,5	-	52,7	-	120,5	72	9	M12	210	5,30	
BP32И-39B71250						336,5					220					83					210	6,32
BP32И-39A71240					-	280						350	621			-					237	7,06

## Устройства ПВР

Предохранители-выключатели-разъединители предназначены для неавтоматической коммутации и защиты от сверхтока цепей переменного тока номинальным напряжением до 690 В и номинальной частоты 50 Гц. Используются для установки в низковольтные комплектные устройства, такие как ВРУ жилых, общественных и промышленных зданий, шкафы и пункты распределительные, шкафы и ящики управления, ящики силовые и т.п. Предохранители-выключатели-разъединители соответствуют требованиям ГОСТ Р 30011.3.

2



### Преимущества

- Компактная и прочная конструкция.
- Корпус, не поддерживающий горение.
- Возможность коммутации под нагрузкой благодаря встроенным дугогасительным камерам.
- Возможность присоединения медных и алюминиевых проводников.
- Возможность установки дополнительного контакта для контроля положения крышки.
- Съёмная крышка, обеспечивающая легкий монтаж предохранителей.
- Гарантия 5 лет.

### Рекомендации

- В качестве основы для построения НКУ с использованием устройств ПВР IEK GROUP рекомендует корпуса металлические ЩМП, панели ЩО, корпуса ВРУ, КСРМ и ЩРС собственного производства.
- В качестве элементов защиты от сверхтока – плавкие вставки предохранителей ППНИ.





## Особенности конструкции

2



Двойной видимый разрыв цепи повышает безопасность обслуживания электроустановки техническим персоналом.



Корпус устройств ПВР выполнен из прочного самозатухающего АБС-пластика.



Установленный дополнительный контакт сигнализирует о положении съемной крышки.



Встроенные дугогасительные камеры позволяют коммутировать цепь под нагрузкой.



Съемная крышка обеспечивает безопасность работы технического персонала при замене плавких вставок.



Контактные выводы выполнены из высококачественной электротехнической меди с защитным покрытием, что позволяет подключать медные и алюминиевые проводники.



Прозрачное окно в съемной крышке позволяет визуально контролировать состояние плавких вставок.

## Ассортимент

Типа отключения	Наименование	Кол-во полюсов	Условный тепловой ток на открытом воздухе $I_{th}$ , А	Кол-во в трансп. упак., шт.	Артикул
	Выключатель-разъединитель-предохранитель 160 А	3	160	16	SRP-10-3-160
	Выключатель-разъединитель-предохранитель 250 А	3	250	6	SRP-20-3-250
	Выключатель-разъединитель-предохранитель 400 А	3	400	4	SRP-30-3-400
	Выключатель-разъединитель-предохранитель 630 А	3	630	4	SRP-40-3-630
	Дополнительный контакт для устройств ПВР	—	—	—	DK-SRP
	ПВР-1 вертикальный 160А 185 мм с пофазным отключением	3	160	8	SPR20-3-1-160-185-050
	ПВР-1 вертикальный 160А 185 мм с пофазным отключением с V-обр. коннект.	3	160	8	SPR20-3-1-160-185-050-V
	ПВР-1 вертикальный 250А 185 мм с пофазным отключением	3	250	4	SPR20-3-1-250-185-100
	ПВР-1 вертикальный 250А 185 мм с пофазным отключением с V-обр. коннект.	3	250	4	SPR20-3-1-250-185-100-V



2



Типа отключения	Наименование	Кол-во полюсов	Условный тепловой ток на открытом воздухе $I_{th}$ , А	Кол-во в трансп. упак., шт.	Артикул
Пофазное отключение	ПВР-1 вертикальный 400А 185 мм с пофазным отключением	3	400	4	SPR20-3-1-400-185-100
	ПВР-1 вертикальный 400А 185мм с пофазным отключением с V-обр. коннект.	3	400	4	SPR20-3-1-400-185-100-V
	ПВР-1 вертикальный 630А 185 мм с пофазным отключением	3	630	4	SPR20-3-1-630-185-100
	ПВР-1 вертикальный 630А 185 мм с пофазным отключением с V-обр. коннект.	3	630	4	SPR20-3-1-630-185-100-V



Одновременное отключение	ПВР-3 вертикальный 160А 185 мм с одновременным отключением	3	160	8	SPR20-3-3-160-185-050
	ПВР-3 вертикальный 250А 185 мм с одновременным отключением	3	250	4	SPR20-3-3-250-185-100



Одновременное отключение	ПВР-3 вертикальный 250А 185 мм с одновременным отключением с РКСП*	3	250	4	SPR20-3-3-250-185-100-R
--------------------------	--	---	-----	---	-------------------------



Одновременное отключение	ПВР-3 вертикальный 400А 185 мм с одновременным отключением	3	400	4	SPR20-3-3-400-185-100
--------------------------	--	---	-----	---	-----------------------



Типа отключения	Наименование	Кол-во полюсов	Условный тепловой ток на открытом воздухе $I_{th}$ , А	Кол-во в трансп. упак., шт.	Артикул
Одновременное отключение	ПВР-3 вертикальный 400А 185 мм с одновременным отключением с РКСП*	3	400	4	SPR20-3-3-400-185-100-R



Одновременное отключение	ПВР-3 вертикальный 630А 185 мм с одновременным отключением	3	630	4	SPR20-3-3-630-185-100
--------------------------	--	---	-----	---	-----------------------



Одновременное отключение	ПВР-3 вертикальный 630А 185 мм с одновременным отключением с РКСП*	3	630	4	SPR20-3-3-630-185-100-R
--------------------------	--	---	-----	---	-------------------------

\*РКСП – реле контроля состояния предохранителей



## Технические характеристики

Типоисполнение устройства	ПВР 160 А	ПВР 250 А	ПВР 400 А	ПВР 630 А
Число полюсов	3			
Номинальная частота сети, Гц	50			
Максимальное рабочее напряжение $U_e$ , В	690			
Номинальное напряжение изоляции $U_i$ , В, не менее	800			
Максимально допустимый ток короткого замыкания, кА 50				
Номинальный тепловой ток на открытом воздухе $I_{th}$ , А	160	250	400	630
Максимальная рассеиваемая мощность, Вт на полюс	12	23	34	48
Категория применения	AC-23 В (400 В), AC-23 В (500 В, 125 А), AC-22 В (690 В), AC-21 В (690 В)	AC-23 В (400 В), AC-22 В (690 В), AC-21 В (690 В)	AC-23 В (400 В), AC-22 В (690 В), AC-21 В (690 В)	AC-23 В (400 В), AC-22 В (690 В), AC-21 В (690 В)
Тип (габарит) плавкой вставки	ППНИ-33 (габ. 00, 00С)	ППНИ-33 (габ. 0), ППНИ-35 (габ. 1)	ППНИ-37 (габ. 2)	ППНИ-39 (габ. 3)
Степень защиты по ГОСТ 14254 (IEC 60529)	IP20			
Режим работы	продолжительный			
Рабочее положение в пространстве	вертикальное с возможным отклонением вправо и влево на 90°			
Механическая износостойкость, циклов В-0, не менее	2000			
Масса, кг, не более	0,5	1,8	3,5	4,9
Срок службы, лет, не менее	10			
Гарантийный срок эксплуатации	5 лет с даты продажи потребителю			

## Габаритные и установочные размеры

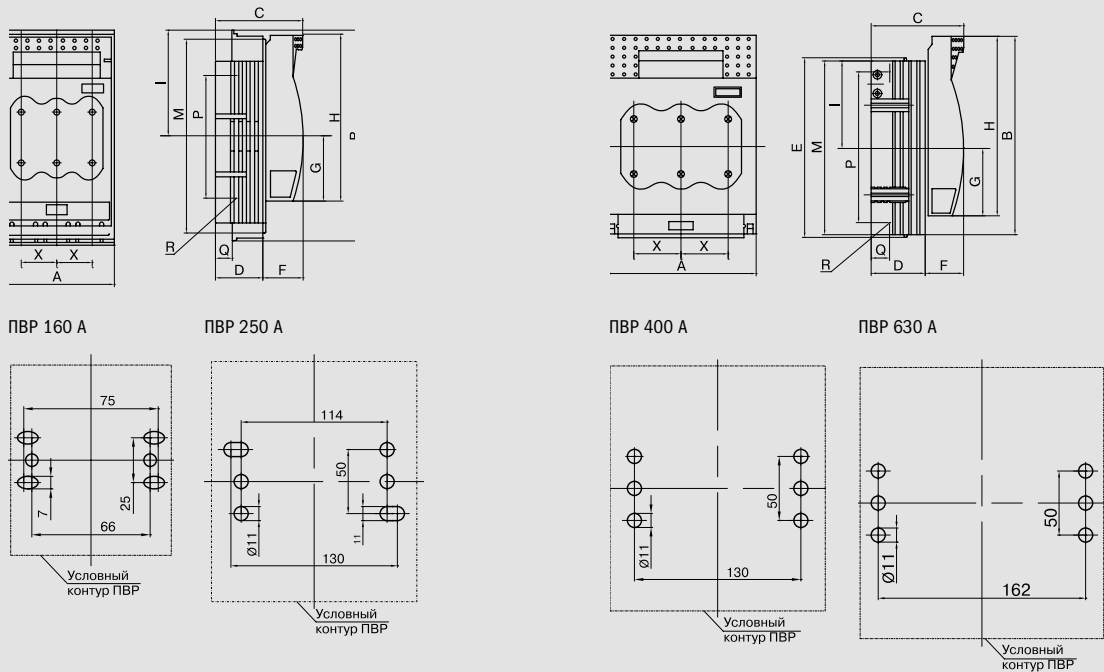

Исполнение	Размеры, мм													
	A	B	C	D	E	F	G	H	I	M	P	Q	R	X
ПВР 160 А	106	200	83	45	-	37	60	155	100	181	115	17	M8	33
ПВР 250 А	185	247	110	66	220	45,5	84	220	107	214,5	185	21,5	M10	57
ПВР 400 А	210	290	125	80	-	48	92	249	124	255	210	25	M10	65
ПВР 630 А	256	300	145	94,5	-	48	98,5	259	127,5	257	210	30	M12	81



ПВР-3 160

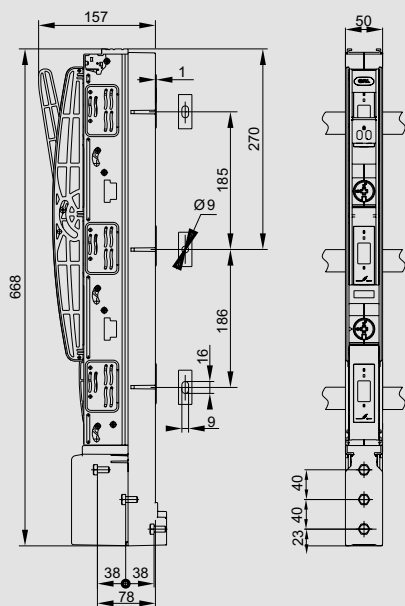

ПВР-3 250-630

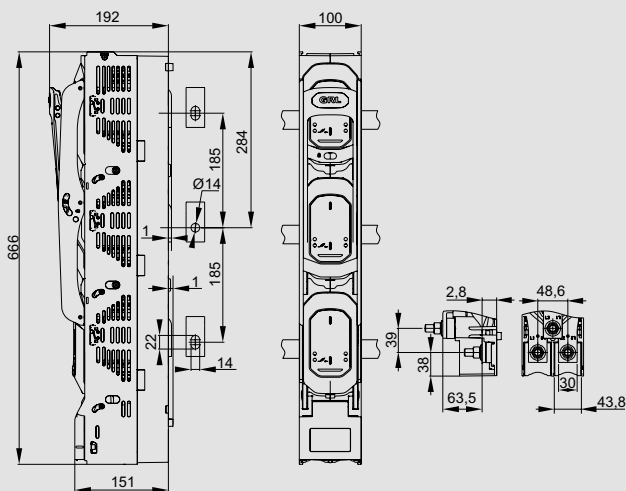

ПВР-1 160-630

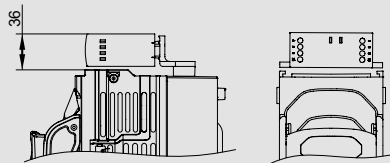
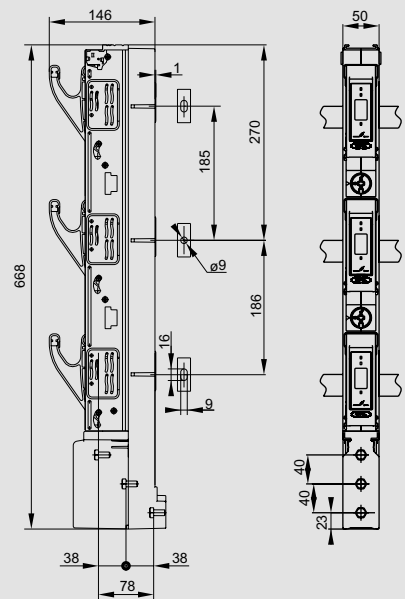

ПВР-1 и ПВР-3 с РКСП

Схемы электрические ПВР, ПВР-1, ПВР-3

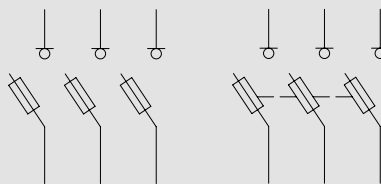

а) ПВР-1

б) ПВР и ПВР-3

## Разъединители серии PE-19

Разъединители серии PE-19 предназначены для проведения номинального тока и нечастых неавтоматических коммутаций электрических цепей без нагрузки номинальным напряжением до 1000 В переменного тока частоты 50, 60 Гц.

PE-19 IEK® могут применяться в распределительных устройствах с номинальными токами от 250 до 1600 А.

Разъединители серии PE-19 IEK® соответствуют требованиям ГОСТ Р 50030.3.

2



### Преимущества

- Удобство монтажа и эксплуатации.
- Низкие потери мощности за счет применения современных материалов.
- Видимый разрыв цепи, широкий ассортимент рукояток.
- Возможность присоединения медных и алюминиевых проводников.
- Гарантия 5 лет.

## Особенности конструкции



Контактные выводы, из высококачественной электротехнической меди с нанесенным защитным покрытием, позволяют присоединять медные и алюминиевые токопроводящие жилы, оконцованные кабельными наконечниками, а также медные и алюминиевые шины.



Широкий ассортимент рукояток управления.



Контактная система ножевого типа обеспечивает видимый разрыв цепи.



Полный комплект метизов для установки и присоединения проводников.



Основание выполнено из прочных, не поддерживающих горение материалов.



## Ассортимент

2

Изображение	Наименование	Кол-во полюсов	Условный тепловой ток на открытом воздухе $I_{th}$ , А	Кол-во в трансп. упак., шт.	Артикул
	Разъединитель PE19-35-31120 250 А	3	250	4	PE-31120-0250
	Разъединитель PE19-37-31120 400 А	3	400	4	PE-31120-0400
	Разъединитель PE19-35-31140 250 А	3	250	4	PE-31140-0250
	Разъединитель PE19-37-31140 400 А	3	400	4	PE-31140-0400
	Разъединитель PE19-39-31120 630 А	3	630	1	PE-31120-0630
	Разъединитель PE19-41-31120 1000 А	3	1000	1	PE-31120-1000
	Разъединитель PE19-43-31120 1600 А	3	1600	1	PE-31120-1600
	Разъединитель PE19-39-31140 630 А	3	630	1	PE-31140-0630
	Разъединитель PE19-41-31140 1000 А	3	1000	1	PE-31140-1000
	Разъединитель PE19-43-31140 1600 А	3	1600	1	PE-31140-1600
	Разъединитель PE19-39-31160 630 А	3	630	1	PE-31160-0630
	Разъединитель PE19-41-31160 1000 А	3	1000	1	PE-31160-1000
	Разъединитель PE19-43-31160 1600 А	3	1600	1	PE-31160-1600

## Технические характеристики

Параметр		PE19-35	PE19-37	PE19-39	PE19-41	PE19-43
Номинальное рабочее напряжение $U_n$ , В	AC-20 В	660		1000		
	DC-20 В	440				
Номинальное напряжение изоляции $U_i$		660		1000		
Номинальный рабочий ток $I_n$ , А		250	400	630	1000	1600
Номинальный кратковременно выдерживаемый ток в условиях короткого замыкания $I_{cw}$ , кА		8	17	17	18	20
Номинальный условный ток короткого замыкания $I_{cc}$ , кА		14	26	32	100	100
Усилие, прилагаемое к рукоятке ручного привода не более, Н (кгс)		176,4 (18,0)	264,6 (27,0)	313,6 (32,0)	343 (35,0)	
Механическая износостойкость, циклы В-0		10 000	10 000	6300	6300	6300
Степень защиты по ГОСТ 14254		IP00	IP00	IP00	IP00	IP00

## Габаритные и установочные размеры

PE19-35-31120 и PE19-37-31120 с боковой ручкой

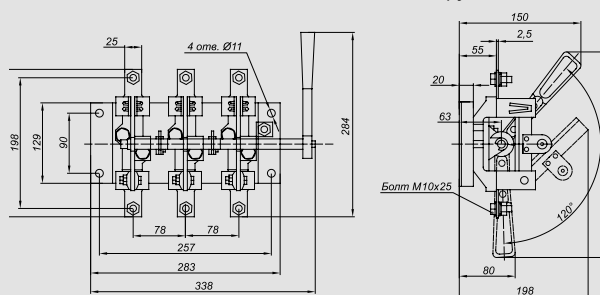

2

PE19-35-31140 и PE19-37-31140 с передней смещенной ручкой

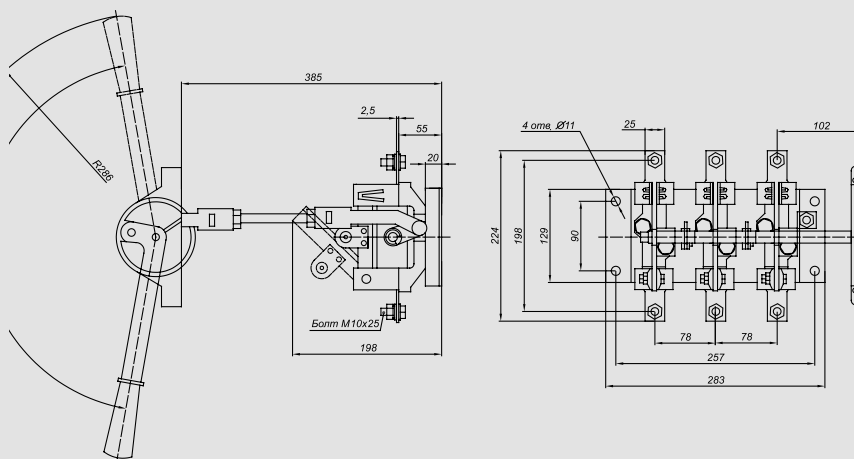

PE19-39-31120, PE19-41-31120 и PE19-43-31120 с боковой ручкой

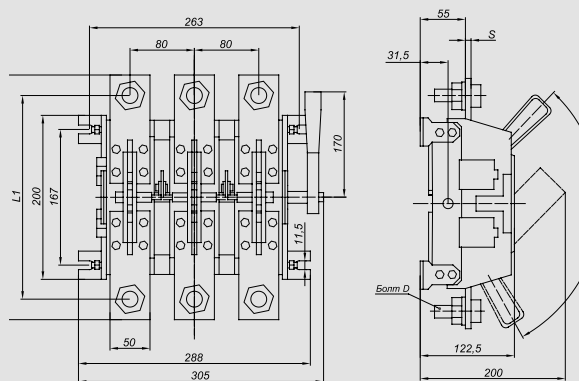

PE19-39-31140, PE19-41-31140 и PE19-43-31140 с передней смещенной ручкой

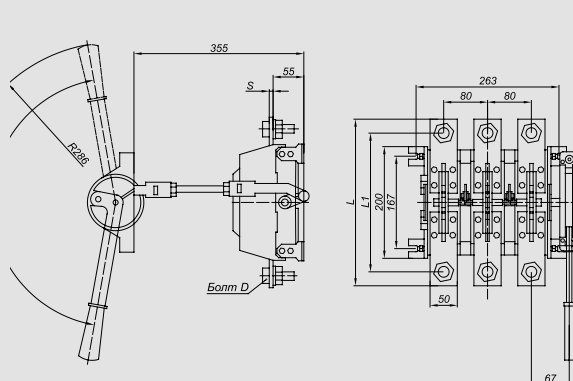

PE19-39-31160, PE19-41-31160 и PE19-43-31160 с рычагом для полярного оперирования штангой

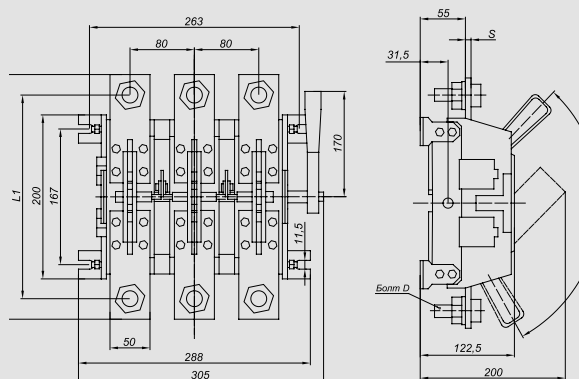

# Разъединители-предохранители серии РП

Разъединители-предохранители серии РП ИЭК® предназначены для пропускания номинальных токов, включения и отключения без нагрузки электрических цепей с номинальным током до 400 А и номинальным напряжением до 400 В переменного тока в распределительных устройствах.

Разъединители-предохранители серии РП соответствуют требованиям ГОСТ Р 50030.3.

Используются для установки в низковольтные комплектные устройства, такие как ВРУ жилых, общественных и промышленных зданий, шкафы и пункты распределительные, шкафы и ящики управления и т.п.

2



## Ассортимент



Наименование	Кол-во полюсов	Условный тепловой ток на открытом воздухе $I_{th}$ , А	Кол-во в трансп. упак., шт.	Артикул
Разъединитель РПБ-1 100А П ИЭК	3	100	2	RP-1-1-100
Разъединитель РПБ-2 250А П ИЭК	3	250	2	RP-2-1-250
Разъединитель РПБ-4 400А П ИЭК	3	400	2	RP-4-1-400



Разъединитель РПС-1 100А П ИЭК	3	100	2	RP-1-2-100
Разъединитель РПС-2 250А П ИЭК	3	250	2	RP-2-2-250
Разъединитель РПС-4 400А П ИЭК	3	400	2	RP-4-2-400

### Преимущества

- Удобство монтажа и эксплуатации.
- Низкие потери мощности за счет применения высококачественных материалов.
- Видимый разрыв цепи.
- Широкий ассортимент рукояток управления.
- Возможность присоединения медных и алюминиевых проводников.
- Гарантия 5 лет.



## Технические характеристики

Параметр	РПС-1/П(Л)	РПС-2/П(Л)	РПС-4/П(Л)	РПС-6/П(Л)
	РПБ-1/П(Л)	РПБ-2/П(Л)	РПБ-4/П(Л)	РПБ-6/П(Л)
Номинальное рабочее напряжение $U_e$ , В	400	400	400	400
Номинальное напряжение изоляции ( $U_i$ ), В	660	660	660	660
Номинальный рабочий ток $I_e$ , АС-20 В, А	100	250	400	630
Номинальная включающая и отключающая способность при напряжении $U=1,05 \cdot U_e$ ; $I=1,5$ ; $\cos\phi=0,95$ , циклы В-О	10	10	10	10
Номинальный условный ток короткого замыкания ( $I_{cc}$ ), кА	20	20	30	32
Тип (габарит) плавкой вставки	ППНИ-33 (габ. 0)	ППНИ-35 (габ. 1)	ППНИ-37 (габ. 2)	ППНИ-39 (габ. 3)
Масса, кг	5,7	5,6	6,8	10,5
Механическая износостойкость, циклы В-О	2500			
Степень защиты по ГОСТ 14254	IP00			

2

Наименование	Размеры, мм																					
	A	A1	A2	a	a1	a2	h1	L	L1	L2	l	l1	B	B1	B2	b1	d1	d2	b2	b3	H	h2
РПС-1 П(Л)	230	330	84	17	17	47	60	265	335	335	180	100	365	285	310	89	22	20	117	168	380	53
РПС-1 П(Б)																						
РПС-2 П(Л)						47								290	312		22	35				
РПС-2 П(Б)																						
РПС-4 П(Л)						47								347	380		30	44				
РПС-4 П(Б)																						
РПС-6 П(Л)	300	345	118	12	40	82	68	380	440	460	225	140	368	350	385	90	42	44	130	180	420	70
РПС-6 П(Б)																						

## Габаритные размеры

### РПС

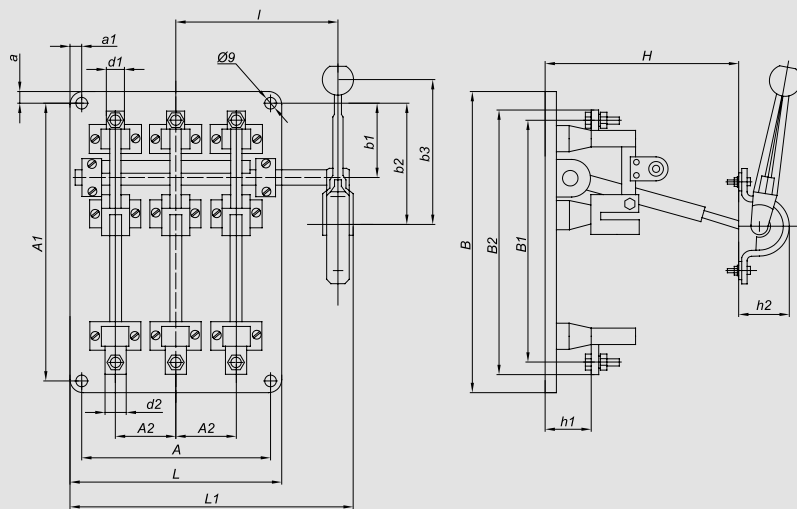

### РПБ

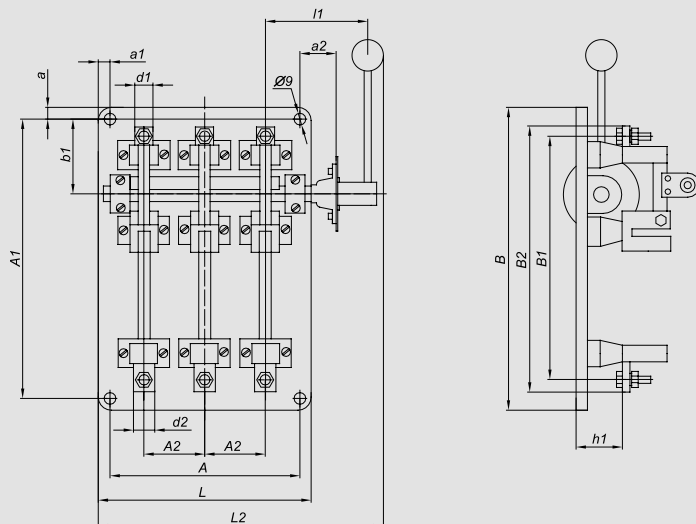



### 3 Приборы учета, контроля, измерения и оборудование электропитания

Трансформаторы тока ТТИ .....	190
Трансформаторы тока ТРП .....	199
Трансформаторы тока ТОП, ТШП .....	203
Счетчики электрической энергии серии STAR .....	208
Электроизмерительные приборы (амперметры и вольтметры) серии Э47 .....	212
Оборудование электропитания .....	216
Стабилизаторы напряжения электромеханического типа .....	216
Стабилизаторы напряжения релейного типа .....	219

# Трансформаторы тока ТТИ

Трансформаторы тока ТТИ предназначены:

- для применения в схемах учета электроэнергии при расчетах с потребителями;
- для применения в схемах коммерческого учета электроэнергии;
- для передачи сигнала измерительной информации измерительным приборам или устройствам защиты и управления.

Соответствуют требованиям ГОСТ 7746 и изготовлены по техническим условиям ТУ 3414-001-18461115-2006.

3



Трансформаторы тока ТТИ за высокие показатели качества награждены серебряной медалью на Международном конкурсе «Лучшее электрооборудование 2005 года», в организации которого принимали участие Министерство промышленности и энергетики РФ, Госстандарт РФ, АНО «Союзэкспертиза».



Трансформаторы тока ТТИ внесены в Государственный реестр средств измерений под номером 28139-07. Получен сертификат об утверждении типа средств измерений CN.C.34.083.A №28362.

## Преимущества

- Медная луженая шина у трансформаторов ТТИ-А дает возможность подключать как медные, так и алюминиевые проводники.
- В комплект каждого трансформатора входит крышка, которой закрываются клеммы вторичной обмотки, что обеспечивает безопасность при эксплуатации.
- Все трансформаторы ТТИ проходят первичную поверку в соответствии с ГОСТ 8.217. Межповерочный интервал – 5 лет.

- Факт прохождения поверки фиксируется простановкой оттиска поверительного клейма на корпусе ТТИ и в паспорте изделия.
- Вес и габариты – на 10–20 % меньше аналогичных трансформаторов тока других отечественных производителей.
- Средний срок службы – 25 лет.

## Особенности конструкции



Корпус трансформатора выполнен неразборным и опломбирован наклейкой, что делает невозможным доступ ко вторичной обмотке.



Универсальное окно трансформатора тока ТТИ позволяет устанавливать в качестве первичной обмотки кабели и шины различных сечений и конфигураций.



Крышку, закрывающую клеммные зажимы, можно опломбировать. Это особенно важно в схемах учета электроэнергии, так как позволяет исключить несанкционированный доступ к клеммным зажимам вторичной обмотки.



Трансформаторы ТТИ-30÷ТТИ-125 комплектуются скобой для крепления шины в окне трансформатора.



Встроенная медная луженая шина у модификации ТТИ-А дает возможность подключения как медных, так и алюминиевых проводников. Трансформаторы ТТИ-А комплектуются винтами и гайками для крепления проводников.



В комплект поставки входят специальные кронштейны для крепления на монтажной панели щитового оборудования.



Корпус трансформатора сделан из самозатухающего пластика, что обеспечивает пожаро- и электробезопасность.





## Руководство по выбору

Наличие шины	Со встроенной шиной		Без встроенной шины				
Номинальный ток, А							
5	•						
10	•						
15	•						
20	•						
25	•						
30	•						
40	•						
50	•						
60	•						
75	•						
80	•						
100	•						
120	•						
125	•						
150	•	•					
200	•	•					
250	•	•					
300	•	•	•				
400	•		•				
500	•		•				
600	•		•	•			
750				•	•		
800	•			•	•		
1000	•			•	•	•	
1200					•	•	
1250						•	
1500					•	•	•
1600						•	
2000						•	•
2500						•	•
3000						•	•
4000							•
5000							•
Класс точности трансформатора	0,5; 0,5S	0,5; 0,5S	0,5; 0,5S	0,5	0,5	0,5	0,5
Номинальная вторичная нагрузка	5; 10	5; 10	5; 10	10; 15	15	15	15
Максимальный размер шины, мм	—	31 (раб. 1) 35 (раб. 2)	41,5	60	85,5	100	130
Максимальный диаметр кабеля, мм	—	23,6 (раб. 1) 30 (раб. 2)	31	45	82	62	127
Тип трансформатора	<b>ТТИ-А</b>	<b>ТТИ-30</b>	<b>ТТИ-40</b>	<b>ТТИ-60</b>	<b>ТТИ-85</b>	<b>ТТИ-100</b>	<b>ТТИ-125</b>

## Ассортимент

Тип трансформатора	Наименование	Номинальная вторичная нагрузка, ВА	Номинальный первичный ток трансформатора, А	Кол-во в упаковке, шт.		Артикул
				индивидуальной	групповой	
	ТТИ-А 5/5 А 5 ВА 0,5	5	5	1	36	ПТ10-2-05-0005
	ТТИ-А 10/5 А 5 ВА 0,5	5	10	1	36	ПТ10-2-05-0010
	ТТИ-А 15/5 А 5 ВА 0,5	5	15	1	36	ПТ10-2-05-0015
	ТТИ-А 20/5 А 5 ВА 0,5	5	20	1	36	ПТ10-2-05-0020
	ТТИ-А 25/5 А 5 ВА 0,5	5	25	1	36	ПТ10-2-05-0025
	ТТИ-А 30/5 А 5 ВА 0,5	5	30	1	36	ПТ10-2-05-0030
	ТТИ-А 40/5 А 5 ВА 0,5	5	40	1	36	ПТ10-2-05-0040
	ТТИ-А 50/5 А 5 ВА 0,5	5	50	1	36	ПТ10-2-05-0050
	ТТИ-А 60/5 А 5 ВА 0,5	5	60	1	36	ПТ10-2-05-0060
	ТТИ-А 75/5 А 5 ВА 0,5	5	75	1	36	ПТ10-2-05-0075
	ТТИ-А 80/5 А 5 ВА 0,5	5	80	1	36	ПТ10-2-05-0080
	ТТИ-А 100/5 А 5 ВА 0,5	5	100	1	36	ПТ10-2-05-0100
	ТТИ-А 120/5 А 5 ВА 0,5	5	120	1	36	ПТ10-2-05-0120
	ТТИ-А 125/5 А 5 ВА 0,5	5	125	1	36	ПТ10-2-05-0125
	ТТИ-А 150/5 А 5 ВА 0,5	5	150	1	36	ПТ10-2-05-0150
	ТТИ-А 200/5 А 5 ВА 0,5	5	200	1	36	ПТ10-2-05-0200
	ТТИ-А 250/5 А 5 ВА 0,5	5	250	1	36	ПТ10-2-05-0250
	ТТИ-А 300/5 А 5 ВА 0,5	5	300	1	36	ПТ10-2-05-0300
	ТТИ-А 400/5 А 5 ВА 0,5	5	400	1	36	ПТ10-2-05-0400
	ТТИ-А 500/5 А 5 ВА 0,5	5	500	1	36	ПТ10-2-05-0500
	ТТИ-А 600/5 А 5 ВА 0,5	5	600	1	36	ПТ10-2-05-0600
	ТТИ-А 800/5 А 5 ВА 0,5	5	800	1	36	ПТ10-2-05-0800
	ТТИ-А 1000/5 А 5 ВА 0,5	5	1000	1	36	ПТ10-2-05-1000
	ТТИ-А 100/5 А 10 ВА 0,5	10	100	1	36	ПТ10-2-10-0100
	ТТИ-А 120/5 А 10 ВА 0,5	10	120	1	36	ПТ10-2-10-0120
	ТТИ-А 125/5 А 10 ВА 0,5	10	125	1	36	ПТ10-2-10-0125
	ТТИ-А 150/5 А 10 ВА 0,5	10	150	1	36	ПТ10-2-10-0150
	ТТИ-А 200/5 А 10 ВА 0,5	10	200	1	36	ПТ10-2-10-0200
	ТТИ-А 250/5 А 10 ВА 0,5	10	250	1	36	ПТ10-2-10-0250
	ТТИ-А 300/5 А 10 ВА 0,5	10	300	1	36	ПТ10-2-10-0300
	ТТИ-А 400/5 А 10 ВА 0,5	10	400	1	36	ПТ10-2-10-0400
	ТТИ-А 500/5 А 10 ВА 0,5	10	500	1	36	ПТ10-2-10-0500
	ТТИ-А 600/5 А 10 ВА 0,5	10	600	1	36	ПТ10-2-10-0600
	ТТИ-А 800/5 А 10 ВА 0,5	10	800	1	36	ПТ10-2-10-0800
	ТТИ-А 1000/5 А 10 ВА 0,5	10	1000	1	36	ПТ10-2-10-1000

## Ассортимент

Тип трансформатора	Наименование	Номинальная вторичная нагрузка, ВА	Номинальный первичный ток трансформатора, А	Количество в групповой упаковке, шт.	Артикул
	ТПИ-30 150/5 А 5 ВА 0,5	5	150	40	ИПТ20-2-05-0150
	ТПИ-30 200/5 А 5 ВА 0,5	5	200	40	ИПТ20-2-05-0200
	ТПИ-30 250/5 А 5 ВА 0,5	5	250	40	ИПТ20-2-05-0250
	ТПИ-30 300/5 А 5 ВА 0,5	5	300	40	ИПТ20-2-05-0300
	ТПИ-30 200/5 А 10 ВА 0,5	10	200	40	ИПТ20-2-10-0200
	ТПИ-30 250/5 А 10 ВА 0,5	10	250	40	ИПТ20-2-10-0250
	ТПИ-30 300/5 А 10 ВА 0,5	10	300	40	ИПТ20-2-10-0300
	ТПИ-40 300/5 А 5 ВА 0,5	5	300	40	ИПТ30-2-05-0300
	ТПИ-40 400/5 А 5 ВА 0,5	5	400	40	ИПТ30-2-05-0400
	ТПИ-40 500/5 А 5 ВА 0,5	5	500	40	ИПТ30-2-05-0500
	ТПИ-40 600/5 А 5 ВА 0,5	5	600	40	ИПТ30-2-05-0600
	ТПИ-40 300/5 А 10 ВА 0,5	10	300	40	ИПТ30-2-10-0300
	ТПИ-40 400/5 А 10 ВА 0,5	10	400	40	ИПТ30-2-10-0400
	ТПИ-40 500/5 А 10 ВА 0,5	10	500	40	ИПТ30-2-10-0500
	ТПИ-40 600/5 А 10 ВА 0,5	10	600	40	ИПТ30-2-10-0600
	ТПИ-60 600/5 А 10 ВА 0,5	10	600	32	ИПТ40-2-10-0600
	ТПИ-60 750/5 А 10 ВА 0,5	10	750	32	ИПТ40-2-10-0750
	ТПИ-60 800/5 А 10 ВА 0,5	10	800	32	ИПТ40-2-10-0800
	ТПИ-60 1000/5 А 10 ВА 0,5	10	1000	32	ИПТ40-2-10-1000
	ТПИ-60 600/5 А 15 ВА 0,5	15	600	32	ИПТ40-2-15-0600
	ТПИ-60 750/5 А 15 ВА 0,5	15	750	32	ИПТ40-2-15-0750
	ТПИ-60 800/5 А 15 ВА 0,5	15	800	32	ИПТ40-2-15-0800
	ТПИ-60 1000/5 А 15 ВА 0,5	15	1000	32	ИПТ40-2-15-1000
	ТПИ-85 750/5 А 15 ВА 0,5	15	750	12	ИПТ50-2-15-0750
	ТПИ-85 800/5 А 15 ВА 0,5	15	800	12	ИПТ50-2-15-0800
	ТПИ-85 1000/5 А 15 ВА 0,5	15	1000	12	ИПТ50-2-15-1000
	ТПИ-85 1200/5 А 15 ВА 0,5	15	1200	12	ИПТ50-2-15-1200
	ТПИ-85 1500/5 А 15 ВА 0,5	15	1500	12	ИПТ50-2-15-1500
	ТПИ-100 1000/5 А 15 ВА 0,5	15	1000	16	ИПТ60-2-15-1000
	ТПИ-100 1200/5 А 15 ВА 0,5	15	1200	16	ИПТ60-2-15-1200
	ТПИ-100 1250/5 А 15 ВА 0,5	15	1250	16	ИПТ60-2-15-1250
	ТПИ-100 1500/5 А 15 ВА 0,5	15	1500	16	ИПТ60-2-15-1500
	ТПИ-100 1600/5 А 15 ВА 0,5	15	1600	16	ИПТ60-2-15-1600
	ТПИ-100 2000/5 А 15 ВА 0,5	15	2000	16	ИПТ60-2-15-2000
	ТПИ-100 2500/5 А 15 ВА 0,5	15	2500	16	ИПТ60-2-15-2500
	ТПИ-100 3000/5 А 15 ВА 0,5	15	3000	16	ИПТ60-2-15-3000
	ТПИ-125 1500/5 А 15 ВА 0,5	15	1500	10	ИПТ70-2-15-1500
	ТПИ-125 2000/5 А 15 ВА 0,5	15	2000	10	ИПТ70-2-15-2000
	ТПИ-125 2500/5 А 15 ВА 0,5	15	2500	10	ИПТ70-2-15-2500
	ТПИ-125 3000/5 А 15 ВА 0,5	15	3000	10	ИПТ70-2-15-3000
	ТПИ-125 4000/5 А 15 ВА 0,5	15	4000	10	ИПТ70-2-15-4000
	ТПИ-125 5000/5 А 15 ВА 0,5	15	5000	10	ИПТ70-2-15-5000
	ТПИ-А 5/5 А 5 ВА 0,5S	5	5	36	ИПТ10-3-05-0005
	ТПИ-А 10/5 А 5 ВА 0,5S	5	10	36	ИПТ10-3-05-0010
	ТПИ-А 15/5 А 5 ВА 0,5S	5	15	36	ИПТ10-3-05-0015
	ТПИ-А 20/5 А 5 ВА 0,5S	5	20	36	ИПТ10-3-05-0020
	ТПИ-А 25/5 А 5 ВА 0,5S	5	25	36	ИПТ10-3-05-0025
	ТПИ-А 30/5 А 5 ВА 0,5S	5	30	36	ИПТ10-3-05-0030
	ТПИ-А 40/5 А 5 ВА 0,5S	5	40	36	ИПТ10-3-05-0040
	ТПИ-А 50/5 А 5 ВА 0,5S	5	50	36	ИПТ10-3-05-0050
	ТПИ-А 60/5 А 5 ВА 0,5S	5	60	36	ИПТ10-3-05-0060
	ТПИ-А 75/5 А 5 ВА 0,5S	5	75	36	ИПТ10-3-05-0075
	ТПИ-А 80/5 А 5 ВА 0,5S	5	80	36	ИПТ10-3-05-0080

## Ассортимент

Тип трансформатора	Наименование	Номинальная вторичная нагрузка, ВА	Номинальный первичный ток трансформатора, А	Количество в групповой упаковке, шт.	Артикул
	ПТИ-А 100/5 А 5 ВА 0,5S	5	100	36	ПТ10-3-05-0100
	ПТИ-А 120/5 А 5 ВА 0,5S	5	120	36	ПТ10-3-05-0120
	ПТИ-А 125/5 А 5 ВА 0,5S	5	125	36	ПТ10-3-05-0125
	ПТИ-А 150/5 А 5 ВА 0,5S	5	150	36	ПТ10-3-05-0150
	ПТИ-А 200/5 А 5 ВА 0,5S	5	200	36	ПТ10-3-05-0200
	ПТИ-А 250/5 А 5 ВА 0,5S	5	250	36	ПТ10-3-05-0250
	ПТИ-А 300/5 А 5 ВА 0,5S	5	300	36	ПТ10-3-05-0300
	ПТИ-А 400/5 А 5 ВА 0,5S	5	400	36	ПТ10-3-05-0400
	ПТИ-А 500/5 А 5 ВА 0,5S	5	500	36	ПТ10-3-05-0500
	ПТИ-А 600/5 А 5 ВА 0,5S	5	600	36	ПТ10-3-05-0600
	ПТИ-А 800/5 А 5 ВА 0,5S	5	800	36	ПТ10-3-05-0800
ПТИ-А 1000/5 А 5 ВА 0,5S	5	1000	36	ПТ10-3-05-1000	
	ПТИ-30 100/5 А 5ВА 0,5S	5	100	40	ПТ20-3-05-0100
	ПТИ-30 150/5 А 5ВА 0,5S	5	150	40	ПТ20-3-05-0150
	ПТИ-30 200/5 А 5 ВА 0,5S	5	200	40	ПТ20-3-05-0200
	ПТИ-30 250/5 А 5 ВА 0,5S	5	250	40	ПТ20-3-05-0250
	ПТИ-30 300/5 А 5 ВА 0,5S	5	300	40	ПТ20-3-05-0300
	ПТИ-40 300/5 А 5 ВА 0,5S	5	300	40	ПТ30-3-05-0300
	ПТИ-40 400/5 А 5 ВА 0,5S	5	400	40	ПТ30-3-05-0400
	ПТИ-40 500/5 А 5 ВА 0,5S	5	500	40	ПТ30-3-05-0500
	ПТИ-40 600/5 А 5 ВА 0,5S	5	600	40	ПТ30-3-05-0600
	ПТИ-60 600/5 А 10 ВА 0,5S	10	600	32	ПТ40-3-10-0600
	ПТИ-60 750/5 А 10 ВА 0,5S	10	750	32	ПТ40-3-10-0750
	ПТИ-60 800/5 А 10 ВА 0,5S	10	800	32	ПТ40-3-10-0800
	ПТИ-60 1000/5 А 10 ВА 0,5S	10	1000	32	ПТ40-3-10-1000
	ПТИ-60 600/5 А 15 ВА 0,5S	15	600	32	ПТ40-3-15-600
	ПТИ-60 750/5 А 15 ВА 0,5S	15	750	32	ПТ40-3-15-750
	ПТИ-60 800/5 А 15 ВА 0,5S	15	800	32	ПТ40-3-15-800
	ПТИ-60 1000/5 А 15 ВА 0,5S	15	1000	32	ПТ40-3-15-1000
	ПТИ-85 750/5А 15 ВА 0,5S	15	750	12	ПТ50-3-15-750
	ПТИ-85 800/5А 15 ВА 0,5S	15	800	12	ПТ50-3-15-800
	ПТИ-85 1000/5А 15 ВА 0,5S	15	1000	12	ПТ50-3-15-1000
	ПТИ-85 1200/5А 15 ВА 0,5S	15	1200	12	ПТ50-3-15-1200
	ПТИ-85 1500/5А 15 ВА 0,5S	15	1500	12	ПТ50-3-15-1500
	ПТИ-100 1000/5А 15 ВА 0,5S	15	1000	16	ПТ60-3-15-1000
	ПТИ-100 1200/5А 15 ВА 0,5S	15	1200	16	ПТ60-3-15-1200
	ПТИ-100 1250/5А 15 ВА 0,5S	15	1250	16	ПТ60-3-15-1250
	ПТИ-100 1500/5А 15 ВА 0,5S	15	1500	16	ПТ60-3-15-1500
	ПТИ-100 1600/5А 15 ВА 0,5S	15	1600	16	ПТ60-3-15-1600
	ПТИ-100 2000/5А 15 ВА 0,5S	15	2000	16	ПТ60-3-15-2000
	ПТИ-100 2500/5А 15 ВА 0,5S	15	2500	16	ПТ60-3-15-2500
	ПТИ-100 3000/5А 15 ВА 0,5S	15	3000	16	ПТ60-3-15-3000
	ПТИ-125 1500/5 А 15 ВА 0,5S	15	1500	10	ПТ70-3-15-1500
	ПТИ-125 2000/5 А 15 ВА 0,5 S	15	2000	10	ПТ70-3-15-2000
	ПТИ-125 2500/5 А 15 ВА 0,5S	15	2500	10	ПТ70-3-15-2500
	ПТИ-125 3000/5 А 15 ВА 0,5S	15	3000	10	ПТ70-3-15-3000
	ПТИ-125 4000/5 А 15 ВА 0,5S	15	4000	10	ПТ70-3-15-4000
	ПТИ-125 5000/5 А 15 ВА 0,5S	15	5000	10	ПТ70-3-15-5000

## Технические характеристики

Наименование параметра	Модификации трансформаторов						
	ТТИ-А	ТТИ-30	ТТИ-40	ТТИ-60	ТТИ-85	ТТИ-100	ТТИ-125
Номинальное напряжение $U_{НОМ}$ , кВ	0,66						
Наибольшее рабочее напряжение, кВ	0,72						
Номинальная частота сети $f_{НОМ}$ , Гц	50						
Номинальный первичный ток трансформатора $I_{1НОМ}$ , А	5; 10; 15; 20; 25; 30; 40; 50; 60; 75; 80; 100; 120; 125; 150; 200; 250; 300; 400; 500; 600; 800; 1000	150; 200; 250; 300	300; 400; 500; 600	600; 750; 800; 1000	750; 800; 1000; 1200; 1500	1000; 1200; 1500; 1600; 2000; 2500; 3000	1500; 2000; 2500; 3000; 4000; 5000
Номинальный вторичный рабочий ток $I_{2НОМ}$ , А	5	5	5	5	5	5	5
Номинальная вторичная нагрузка $S_{2НОМ}$ , с коэффициентом мощности $\cos \varphi=0,8$ , В·А	5; 10	5; 10	5; 10	10; 15	15	15	15
Класс точности	0,5; 0,5S						
Номинальный коэффициент трансформации $n_{НОМ}$ , определяемый по формуле	$n_{НОМ}=I_{1НОМ}/I_{2НОМ}$						
Номинальный коэффициент безопасности вторичной обмотки $K_{БНОМ}$	5						
Испытательное одноминутное напряжение частотой 50 Гц, кВ	3						
Масса, кг, не более	0,6	0,6	0,38	0,6	0,75 0,82 0,89 0,99 1,02	0,80 0,85 0,94 1,10 1,16	1,00 1,15 1,45 1,60 1,90 2,20

### Пределы допускаемых погрешностей вторичных обмоток для измерений и учета

Класс точности	Первичный ток, % номинального значения	Предел допускаемой погрешности токовой, %		Предел угловой, мин	Предел нагрузки, % номинального значения
		$\pm$	$\pm$		
0,5S	1	$\pm 1,5$	$\pm 90'$	$\pm 2,7$ срад	25 ÷ 100
	5	$\pm 0,75$	$\pm 45'$	$\pm 1,35$ срад	
	20	$\pm 0,5$	$\pm 30'$	$\pm 0,9$ срад	
	100–120	$\pm 0,5$	$\pm 30'$	$\pm 0,9$ срад	
0,5	5	$\pm 1,5$	$\pm 90'$	$\pm 2,7$ срад	25 ÷ 100
	20	$\pm 0,75$	$\pm 45'$	$\pm 1,35$ срад	
	100–120	$\pm 0,5$	$\pm 30'$	$\pm 0,9$ срад	

## Габаритные и установочные размеры

ТТИ-А

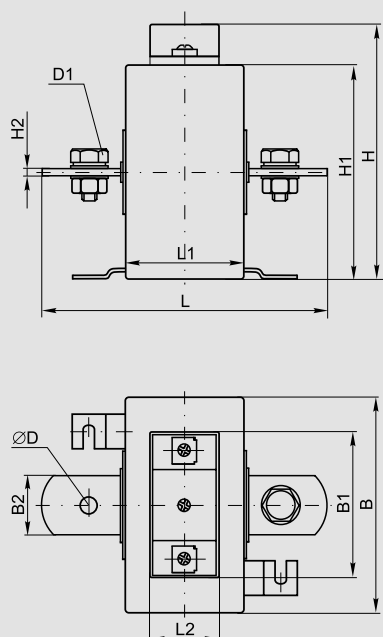

ТТИ-30..125

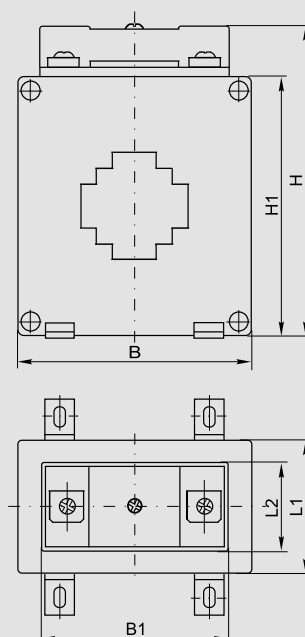

3

Тип	Размер, мм										
	B	B1	B2	H	H1	H2	L	L1	L2	D	D1
ТТИ-А от 5/5А до 300/5А	87	62	25	103	87	3	120	48	34	8	M8×16
ТТИ-А от 400/5А, 500/5А	87	62	26	103	87	6	118	48	34	13	M12×27
ТТИ-А от 600/5А до 1000/5А	87	62	26	103	87	12	118	48	34	13	M12×36
ТТИ-30 габ. 1*	75	62	-	98	82	-	-	42	34	-	-
ТТИ-30 габ. 2**	84	62	-	102	86	-	-	48	34	-	-
ТТИ-40	75	62	-	98	82	-	-	42	34	-	-
ТТИ-60	101	62	-	127	111	-	-	42	34	-	-
ТТИ-85	128	62	-	157	145	-	-	42	34	-	-
ТТИ-100	144	62	-	154	138	-	-	42	34	-	-
ТТИ-125	191	62	-	220	205	-	-	42	34	-	-

\* Трансформаторы тока ТТИ-30 200/5 5ВА 0,5, ТТИ-30 250/5 5ВА 0,5, ТТИ-30 300/5 5ВА 0,5, ТТИ-30 250/5 10ВА 0,5, ТТИ-30 300/5 10ВА 0,5, ТТИ-30 300/5 5ВА 0,5S.

\*\* Трансформаторы тока ТТИ-30 150/5 5ВА 0,5, ТТИ-30 200/5 10ВА 0,5, ТТИ-30 100/5 5ВА 0,5S, ТТИ-30 150/5 5ВА 0,5S, ТТИ-30 200/5 5ВА 0,5S, ТТИ-30 250/5 5ВА 0,5S.



## Размеры отверстий под шины и кабели

ТТИ-30 габарит 1

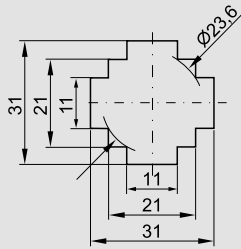

ТТИ-30 габарит 2

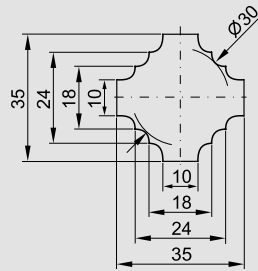

ТТИ-40

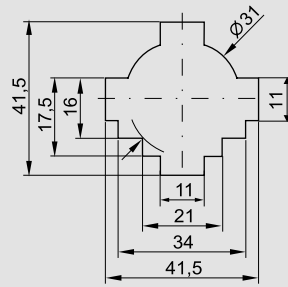

3

ТТИ-60

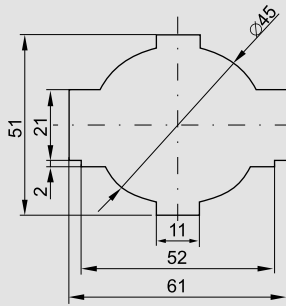

ТТИ-85

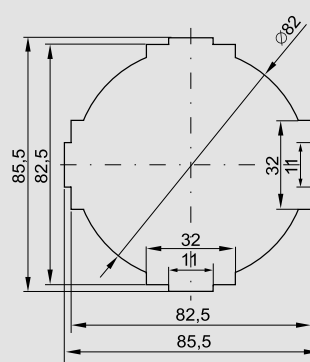

ТТИ-100

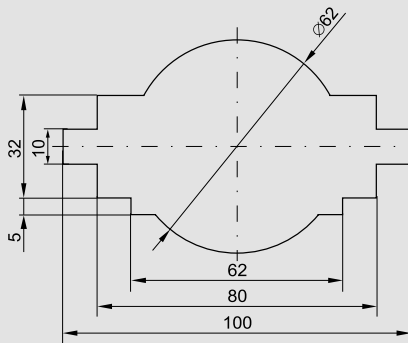

ТТИ-125

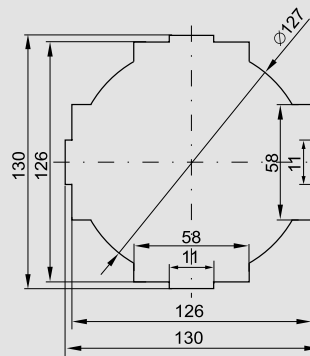

## Трансформаторы тока ТРП

Трансформаторы тока разъемные ТРП IEK® предназначены:

- для применения в схемах учета электроэнергии при расчетах с потребителями;
- для применения в схемах коммерческого учета электроэнергии;
- для передачи сигнала измерительной информации измерительным приборам или устройствам защиты и управления.

Соответствуют требованиям ГОСТ 7746.



Трансформаторы тока ТРП внесены в Государственный реестр средств измерений под номером 38847-08. Получен сертификат об утверждении типа средств измерений CN.C.34010.A №32979.

**Преимущества**

- Корпус ТРП выполнен из самозатухающего пластика.
- В комплект каждого трансформатора входит крышка, которой закрываются клеммы вторичной обмотки.

- Гарантийный срок 5 лет.
- Трансформаторы ТРП комплектуются винтами и гайками для крепления проводников.



## Особенности конструкции



Корпус и сердечник трансформаторов тока разъемные и соединяются при помощи крепежных винтов.



Стороны трансформаторов тока, соответствующие входу и выходу первичной обмотки, обозначаются Л1 и Л2, выводы вторичной обмотки обозначаются И1 и И2.

3



Корпус трансформатора сделан из самозатухающего пластика, что обеспечивает пожаро- и электробезопасность.



Клеммные зажимы вторичной обмотки закрываются прозрачной крышкой, что обеспечивает безопасность при эксплуатации. Крышку можно опломбировать. Это важно в схемах учета электроэнергии, т.к. исключает несанкционированный доступ к клеммным зажимам вторичной обмотки.

## Руководство по выбору



Номинальный ток, А

250		•	•		
300	•	•	•		
400	•	•	•		
500		•	•	•	
600		•	•	•	
750		•	•	•	
800		•	•	•	
1000		•	•	•	•
1200				•	•
1250				•	•
1500				•	•
2000					•
2500					•
3000					•
4000					•
5000					•
Класс точности трансформатора	0.5	0.5	0.5	0.5	0.5
Номинальная вторичная нагрузка, ВА	1,5-2,5	1,0-5,0	1,0-5,0	2,5-8,0	10,0-20,0
Тип трансформатора	<b>ТРП-23</b>	<b>ТРП-58</b>	<b>ТРП-88</b>	<b>ТРП-812</b>	<b>ТРП-816</b>

## Ассортимент

Тип трансформатора	Наименование	Номинальная вторичная нагрузка, ВА	Номинальный первичный ток трансформатора, А	Количество в групповой упаковке, шт.	Артикул
	Трансформатор тока ТРП-23 300/5 1,5ВА кл. точн. 0,5	1,5	300	20	ПТ23-2-D015-0300
	Трансформатор тока ТРП-23 400/5 2,5ВА кл. точн. 0,5	2,5	400	20	ПТ23-2-D025-0400
	Трансформатор тока ТРП-58 250/5 1ВА кл. точн. 0,5	1	250	10	ПТ58-2-D015-0250
	Трансформатор тока ТРП-58 300/5 1,5ВА кл. точн. 0,5	1,5	300	10	ПТ58-2-D015-0300
	Трансформатор тока ТРП-58 400/5 1,5ВА кл. точн. 0,5	1,5	400	10	ПТ58-2-D015-0400
	Трансформатор тока ТРП-58 500/5 2,5ВА кл. точн. 0,5	2,5	500	10	ПТ58-2-D025-0500
	Трансформатор тока ТРП-58 600/5 2,5ВА кл. точн. 0,5	2,5	600	10	ПТ58-2-D025-0600
	Трансформатор тока ТРП-88 1000/5 5ВА кл. точн. 0,5	5	1000	10	ПТ88-2-D050-1000
	Трансформатор тока ТРП-88 400/5 1,5ВА кл. точн. 0,5	1,5	400	10	ПТ88-2-D015-0400
	Трансформатор тока ТРП-88 500/5 1,5ВА кл. точн. 0,5	1,5	500	10	ПТ88-2-D015-0500
	Трансформатор тока ТРП-88 600/5 2,5ВА кл. точн. 0,5	2,5	600	10	ПТ88-2-D025-0600
	Трансформатор тока ТРП-88 800/5 2,5ВА кл. точн. 0,5	2,5	800	10	ПТ88-2-D025-0800
	Трансформатор тока ТРП-812 1000/5 5ВА кл. точн. 0,5	5	1000	10	ПТ812-2-D050-1000
	Трансформатор тока ТРП-812 1200/5 6ВА кл. точн. 0,5	6	1200	10	ПТ812-2-D060-1200
	Трансформатор тока ТРП-812 1250/5 7,5ВА кл. точн. 0,5	7,5	1250	10	ПТ812-2-D075-1250
	Трансформатор тока ТРП-812 1500/5 7,5ВА кл. точн. 0,5	7,5	1500	10	ПТ812-2-D075-1500
	Трансформатор тока ТРП-816 1000/5 10ВА кл. точн. 0,5	10	1000	5	ПТ816-2-D100-1000
	Трансформатор тока ТРП-816 1500/5 15ВА кл. точн. 0,5	15	1500	5	ПТ816-2-D150-1500
	Трансформатор тока ТРП-816 2000/5 15ВА кл. точн. 0,5	15	2000	5	ПТ816-2-D150-2000
	Трансформатор тока ТРП-816 2500/5 15ВА кл. точн. 0,5	15	2500	5	ПТ816-2-D150-2500
	Трансформатор тока ТРП-816 3000/5 20ВА кл. точн. 0,5	20	3000	5	ПТ816-2-D200-3000

## Технические характеристики

Наименование параметра	Модификации трансформаторов				
	ТРП-23	ТРП-58	ТРП-88	ТРП-812	ТРП-816
Номинальное напряжение $U_{НОМ}$ , кВ			0,66		
Наибольшее рабочее напряжение, кВ			0,72		
Номинальная частота сети $f_{НОМ}$ , Гц			50		
Номинальный первичный ток трансформатора $I_{1НОМ}$ , А	300, 400	250, 300, 400, 500, 600	400, 500, 600, 800, 1000	1000, 1200, 1250, 1500	1500, 2000, 2500, 3000
Номинальный вторичный рабочий ток $I_{2НОМ}$ , А			5		
Номинальная вторичная нагрузка $S_{2НОМ}$ , с коэффициентом мощности $\cos \varphi=0,8$ , В·А			1,5-2,5		
Класс точности			0,5		
Номинальный коэффициент безопасности вторичной обмотки $K_{БНОМ}$			5		
Испытательное одноминутное напряжение частотой 50 Гц, кВ			3		
Масса, кг, не более	0,75	0,9	1,05	1,25	4,3

### Пределы допускаемых погрешностей вторичных обмоток для измерений и учета

Класс точности	Первичный ток, % номинального значения	Предел допускаемой погрешности			Предел нагрузки, % номинального значения
		Предел допускаемой погрешности токовой, %	Предел допускаемой погрешности угловой, мин	Предел погрешности срад	
0,5	5	±1,5	±90'	±2,7 срад	25 ± 100
	20	±0,75	±45'	±1,35 срад	
	100–120	±0,5	±30'	±0,9 срад	

## Габаритные размеры

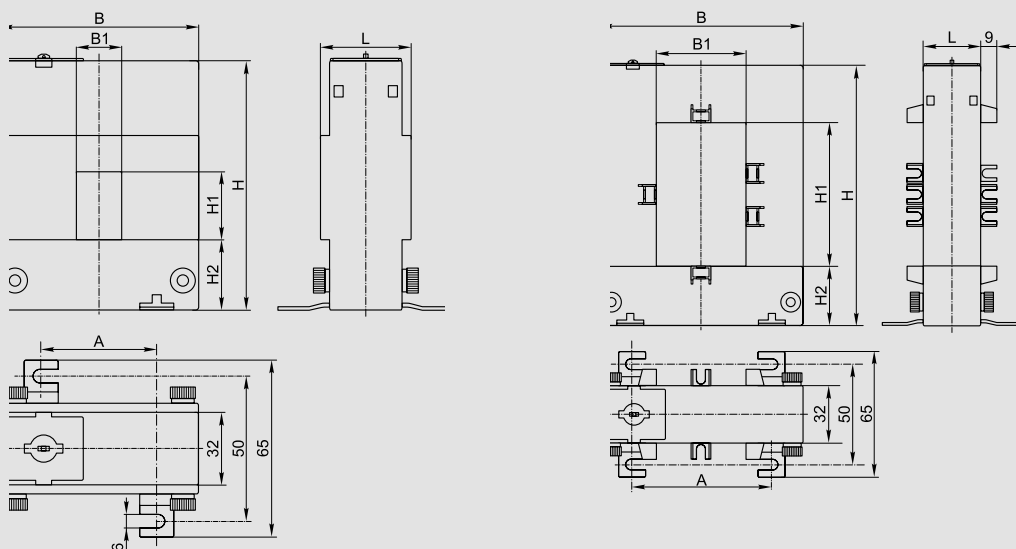

Тип	Размер, мм						
	A, мм	B, мм	B1, мм	H, мм	H1, мм	H2, мм	L, мм
ТРП-23	51	89	20	111	30	32	40
ТРП-58	78	114	50	145	80	33	32
ТРП-88	108	144	80	145	80	33	32
ТРП-812	108	145	80	185	120	33	32
ТРП-816	120	184	80	245	160	38	52

## Трансформаторы тока ТОП-0,66 и ТШП-0,66

Трансформаторы тока ТОП-0,66 и ТШП-0,66 предназначены:

- для применения в схемах учета электроэнергии при расчетах с потребителями;
- для применения в схемах коммерческого учета электроэнергии;
- для передачи сигнала измерительным приборам или устройствам защиты и управления.

Соответствуют требованиям ГОСТ 7746.



### Преимущества

- Сердечник всех трансформаторов ТОП-0,66 и ТШП-0,66 выполнен из специальной трансформаторной стали с увеличенным содержанием кремния, что позволяет увеличить межповерочный интервал.
- Медная луженая шина у трансформаторов ТОП-0,66 дает возможность подключать как медные, так и алюминиевые проводники.
- Корпуса всех трансформаторов ТОП-0,66 и ТШП-0,66 выполнены из самозатухающего пластика.
- Межповерочный интервал составляет 12 лет.
- В комплект каждого трансформатора входит крышка, которой закрываются клеммы вторичной обмотки, крепежные элементы для установки на монтажную панель и фиксации шины, цветные наклейки для индикации фаз.
- Малый вес и компактные габариты позволяют существенно сэкономить место в шкафу.

## Руководство по выбору



3

Номинальный ток, А	Со встроенной шиной	Без встроенной шины				
5	•					
10	•					
15	•					
20	•					
25	•					
30	•					
40	•					
50	•					
60	•					
75	•					
80	•					
100	•					
120	•					
125	•					
150	•					
200	•	•				
250		•				
300		•	•			
400			•			
500			•			
600			•			
750				•		
800				•		
1000				•		
1200					•	
1250						•
1500						•
1600						•
2000						•
Класс точности трансформатора	0,5; 0,5S	0,5; 0,5S	0,5; 0,5S	0,5; 0,5S	0,5; 0,5S	0,5; 0,5S
Номинальная вторичная нагрузка	5	5	5	10	15	15
Максимальный размер шины, мм	—	31	41,5	60	86	100
Максимальный диаметр кабеля, мм	—	23,6	31	50	82	62
Тип трансформатора	<b>ТОП-0,66</b>	<b>ТШП-0,66 раб. 30</b>	<b>ТШП-0,66 раб. 40</b>	<b>ТШП-0,66 раб. 60</b>	<b>ТШП-0,66 раб. 85</b>	<b>ТШП-0,66 раб. 100</b>

## Ассортимент

Тип трансформатора	Наименование	Номинальная вторичная нагрузка, ВА	Номинальный первичный ток трансформатора, А	Класс точности	Кол-во в групп. упаковке, шт.	Артикул
<b>Трансформаторы опорные в пластиковом корпусе</b>	ТОП-0,66 5/5А 5ВА класс 0,5	5	5	0,5	36	ПР10-2-05-0005
	ТОП-0,66 10/5А 5ВА класс 0,5	5	10	0,5	36	ПР10-2-05-0010
	ТОП-0,66 15/5А 5ВА класс 0,5	5	15	0,5	36	ПР10-2-05-0015
	ТОП-0,66 20/5А 5ВА класс 0,5	5	20	0,5	36	ПР10-2-05-0020
	ТОП-0,66 25/5А 5ВА класс 0,5	5	25	0,5	36	ПР10-2-05-0025
	ТОП-0,66 30/5А 5ВА класс 0,5	5	30	0,5	36	ПР10-2-05-0030
	ТОП-0,66 40/5А 5ВА класс 0,5	5	40	0,5	36	ПР10-2-05-0040
	ТОП-0,66 50/5А 5ВА класс 0,5	5	50	0,5	36	ПР10-2-05-0050
	ТОП-0,66 60/5А 5ВА класс 0,5	5	60	0,5	36	ПР10-2-05-0060
	ТОП-0,66 75/5А 5ВА класс 0,5	5	75	0,5	36	ПР10-2-05-0075
	ТОП-0,66 80/5А 5ВА класс 0,5	5	80	0,5	36	ПР10-2-05-0080
	ТОП-0,66 100/5А 5ВА класс 0,5	5	100	0,5	36	ПР10-2-05-0100
	ТОП-0,66 120/5А 5ВА класс 0,5	5	120	0,5	36	ПР10-2-05-0120
	ТОП-0,66 125/5А 5ВА класс 0,5	5	125	0,5	36	ПР10-2-05-0125
	ТОП-0,66 150/5А 5ВА класс 0,5	5	150	0,5	36	ПР10-2-05-0150
	ТОП-0,66 200/5А 5ВА класс 0,5	5	200	0,5	36	ПР10-2-05-0200
	ТОП-0,66 5/5А 5ВА класс 0,5S	5	5	0,5S	36	ПР10-3-05-0005
	ТОП-0,66 10/5А 5ВА класс 0,5S	5	10	0,5S	36	ПР10-3-05-0010
	ТОП-0,66 15/5А 5ВА класс 0,5S	5	15	0,5S	36	ПР10-3-05-0015
	ТОП-0,66 20/5А 5ВА класс 0,5S	5	20	0,5S	36	ПР10-3-05-0020
	ТОП-0,66 25/5А 5ВА класс 0,5S	5	25	0,5S	36	ПР10-3-05-0025
	ТОП-0,66 30/5А 5ВА класс 0,5S	5	30	0,5S	36	ПР10-3-05-0030
	ТОП-0,66 40/5А 5ВА класс 0,5S	5	40	0,5S	36	ПР10-3-05-0040
	ТОП-0,66 50/5А 5ВА класс 0,5S	5	50	0,5S	36	ПР10-3-05-0050
	ТОП-0,66 60/5А 5ВА класс 0,5S	5	60	0,5S	36	ПР10-3-05-0060
	ТОП-0,66 75/5А 5ВА класс 0,5S	5	75	0,5S	36	ПР10-3-05-0075
	ТОП-0,66 80/5А 5ВА класс 0,5S	5	80	0,5S	36	ПР10-3-05-0080
	ТОП-0,66 100/5А 5ВА класс 0,5S	5	100	0,5S	36	ПР10-3-05-0100
	ТОП-0,66 120/5А 5ВА класс 0,5S	5	120	0,5S	36	ПР10-3-05-0120
	ТОП-0,66 125/5А 5ВА класс 0,5S	5	125	0,5S	36	ПР10-3-05-0125
	ТОП-0,66 150/5А 5ВА класс 0,5S	5	150	0,5S	36	ПР10-3-05-0150





3

**Трансформаторы шинные в пластиковом корпусе**

Наименование	Номинальная вторичная нагрузка, ВА	Номинальный первичный ток трансформатора, А	Класс точности	Кол-во в групп. упаковке, шт.	Артикул
 ТШП-0,66 200/5А 5ВА класс 0,5S габарит 30	5	200	0,5S	40	ПВ20-3-05-0200
ТШП-0,66 250/5А 5ВА класс 0,5S габарит 30	5	250	0,5S	40	ПВ20-3-05-0250
ТШП-0,66 300/5А 5ВА класс 0,5S габарит 30	5	300	0,5S	40	ПВ20-3-05-0300
 ТШП-0,66 400/5А 5ВА класс 0,5 габарит 40	5	400	0,5	40	ПВ30-2-05-0400
ТШП-0,66 500/5А 5ВА класс 0,5 габарит 40	5	500	0,5	40	ПВ30-2-05-0500
ТШП-0,66 600/5А 5ВА класс 0,5 габарит 40	5	600	0,5	40	ПВ30-2-05-0600
ТШП-0,66 400/5А 5ВА класс 0,5S габарит 40	5	400	0,5S	40	ПВ30-3-05-0400
ТШП-0,66 500/5А 5ВА класс 0,5S габарит 40	5	500	0,5S	40	ПВ30-3-05-0500
ТШП-0,66 600/5А 5ВА класс 0,5S габарит 40	5	600	0,5S	40	ПВ30-3-05-0600
 ТШП-0,66 750/5А 10ВА класс 0,5 габарит 60	10	750	0,5	32	ПВ40-2-10-0750
ТШП-0,66 800/5А 10ВА класс 0,5 габарит 60	10	800	0,5	32	ПВ40-2-10-0800
ТШП-0,66 1000/5А 10ВА класс 0,5 габарит 60	10	1000	0,5	32	ПВ40-2-10-1000
ТШП-0,66 750/5А 10ВА класс 0,5S габарит 60	10	750	0,5S	32	ПВ40-3-10-0750
ТШП-0,66 800/5А 10ВА класс 0,5S габарит 60	10	800	0,5S	32	ПВ40-3-10-0800
ТШП-0,66 1000/5А 15ВА класс 0,5S габарит 60	15	1000	0,5S	32	ПВ40-3-15-1000
 ТШП-0,66 1200/5А 15ВА класс 0,5 габарит 85	15	1200	0,5	12	ПВ50-2-15-1200
ТШП-0,66 1500/5А 15ВА класс 0,5 габарит 85	15	1500	0,5	12	ПВ50-2-15-1500
ТШП-0,66 1200/5А 15ВА класс 0,5S габарит 85	15	1200	0,5S	12	ПВ50-3-15-1200
 ТШП-0,66 2000/5А 15ВА класс 0,5 габарит 100	15	2000	0,5	16	ПВ60-2-15-2000
ТШП-0,66 1500/5А 15ВА класс 0,5S габарит 100	15	1500	0,5S	16	ПВ60-3-15-1500
ТШП-0,66 2000/5А 15ВА класс 0,5S габарит 100	15	2000	0,5S	16	ПВ60-3-15-2000

Наименование параметра	ТОП-0,66	ТШП-0,66 габ. 30	ТШП-0,66 габ. 40	ТШП-0,66 габ. 60	ТШП-0,66 габ. 85	ТШП-0,66 габ. 100
Номинальное напряжение, $U_{ном}$ , кВ			0,66			
Наибольшее рабочее напряжение, кВ			0,72			
Номинальная частота сети, $f_{ном}$ , Гц			50			
Номинальный первичный ток трансформатора, $I_{1ном}$ , А	5; 10; 15; 20; 25; 30; 40; 50; 60; 75; 80; 100; 120; 125; 150; 200	150; 200; 250; 300	400; 500; 600	750; 800; 1000	1200	1500; 2000
Номинальный вторичный рабочий ток, $I_{2ном}$ , А	5	5	5	5	5	5
Номинальная вторичная нагрузка, $S_{2ном}$ с коэффициентом мощности $\cos \varphi = 0,8$ , В·А	5	5	5; 10	10	15	15
Класс точности			0,5; 0,5S			
Номинальный коэффициент трансформации $n_{ном}$ определяемый по формуле			$n_{ном} = I_{1ном} / I_{2ном}$			
Номинальный коэффициент безопасности вторичной обмотки, $K_{Бном}$			5			
Испытательное одноминутное напряжение частотой 50 Гц, кВ			3			
Масса, кг, не более	0,6	0,6	0,38	0,6	1,02	1,10; 1,16

**Пределы допускаемых погрешностей вторичных обмоток для измерений и учета**

Класс точности	Первичный ток, % номинального значения	Предел допускаемой погрешности			Предел нагрузки, % номинального значения	
		Токовой, %	Угловой, мин	±	25 ÷ 100	25 ÷ 100
0,5S	1	±1,5	±90'	±2,7	срад	25 ÷ 100
	5	±0,75	±45'	±1,35	срад	25 ÷ 100
	20	±0,5	±3'	±0,9	срад	25 ÷ 100
	100–120	±0,5	±30'	±0,9	срад	25 ÷ 100
0,5	5	±1,5	±9'	±2,7	срад	25 ÷ 100
	20	±0,75	±45'	±1,35	срад	25 ÷ 100
	100–120	±0,5	±30'	±0,9	срад	25 ÷ 100



## Габаритные размеры

ТОП

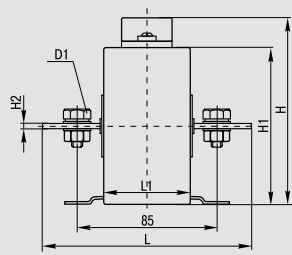

ТШП

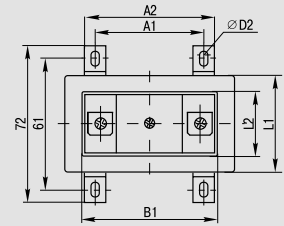
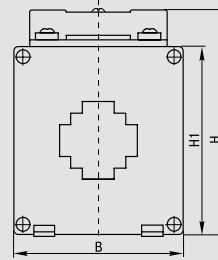
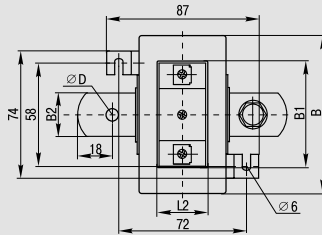

Модификация	Габаритные и установочные размеры, мм													
	A1	A2	B	B1	B2	H	H1	H2	L	L1	L2	D	D1	D2
ТОП-0,66 от 5/5А до 300/5А	—	—	87	62	25	103	87	3	120	48	34	8	M8×16	—
ТОП-0,66 400/5А, 500/5А	—	—	87	62	26	103	87	6	118	48	34	13	M12×27	—
ТОП-0,66 от 600/5А до 1000/5А	—	—	87	62	26	103	87	12	118	48	34	13	M12×36	—
ТШП-0,66 габарит 30	46	58	75	62	—	98	82	—	—	42	34	—	—	4,5
ТШП-0,66 габарит 30(Т)	46	58	84	62	—	103	86	—	—	48	34	—	—	4,5
ТШП-0,66 габарит 40	46	58	75	62	—	98	82	—	—	42	34	—	—	4,5
ТШП-0,66 габарит 60	41	54	101	62	—	127	111	—	—	42	34	—	—	4,5
ТШП-0,66 габарит 85	72	84	128	62	—	157	145	—	—	42	34	—	—	6
ТШП-0,66 габарит 100	81	93	144	62	—	154	138	—	—	42	34	—	—	4,5
ТШП-0,66 габарит 125	130	142	191	62	—	220	205	—	—	42	34	—	—	6

3

## Размеры отверстий под шины и кабели

ТШП габарит 30

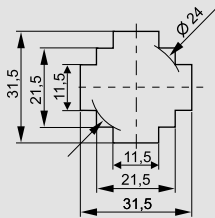

ТШП габарит 30(Т)

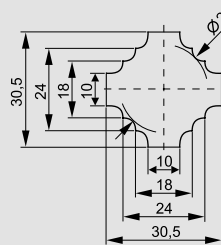

ТШП габарит 40

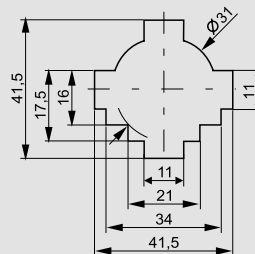

ТШП габарит 60

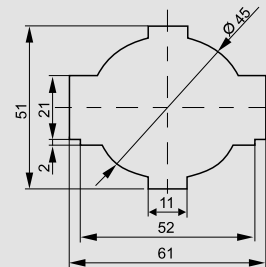

ТШП габарит 85

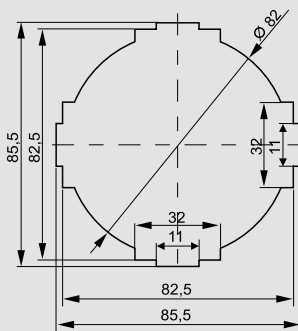

ТШП габарит 100

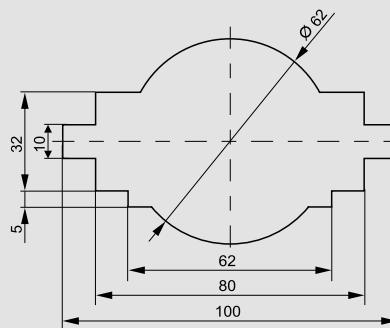



# Счетчики электрической энергии серии STAR

Счётчики электрической энергии STAR 1 непосредственного включения предназначены для учёта активной электрической энергии в однофазных сетях переменного тока напряжением 230 В частотой 50 Гц и соответствуют требованиям ГОСТ 31818.11, ГОСТ 31819.21 и техническим условиям ССЕ1.001.2014 ТУ.

Счётчики электрической энергии STAR 3 непосредственного включения и подключения через трансформатор тока предназначены для учёта активной электрической энергии в сетях переменного тока напряжением 3х230/400 В частотой 50 Гц и соответствуют требованиям ГОСТ 31818.11, ГОСТ 31819.21 и техническим условиям ССЕЗ.001.2014 ТУ.

Счётчики электрической энергии STAR внесены в Государственный реестр средств измерений за номерами 59305-14 и 59306-14.

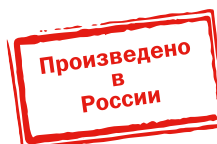

## Преимущества

- Российское производство.
- Широкий ассортимент.
- Стабильность метрологических характеристик.
- Защита от импульсных перенапряжений и воздействия магнитных полей.
- Стандартный телеметрический импульсный выход.
- Электронный (ЖКИ) индикатор.
- Межповерочный интервал 16 лет.
- Наличие оптического порта и интерфейса RS-485 (в зависимости от модели счетчика).
- Наличие электронной пломбы, фиксирующей информацию о любых манипуляциях со счетчиком.
- Хранение данных профиля усредненной мощности – от 30 минут до 123 суток.
- Возможность настройки временных зон для 4 тарифов и отдельного расписания выходных и праздничных дней.

## Особенности конструкции



Крепление под пломбу верхней крышки в двух местах по диагонали (наличие пломбы госповерителя и производителя).



Крепление клеммных крышек в центральной части с пазами под пломбу энергоснабжающей организации.



Возможность разместить счетчик в стандартном евробоксе.



Прозрачные верхняя и клеммная крышки позволяют визуально определить правильность подключения.



Программное обеспечение для всех видов многотарифных счетчиков STAR.



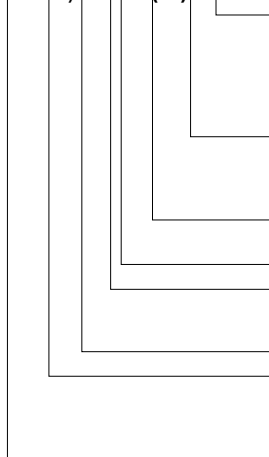

## Структура обозначения

**STAR X0X/1 XX-X(XX) X4 XX**



- Тип датчика тока (тип подключения для 3-фазных; порты и интерфейсы связи для многотарифных):
  - Ш (или отсутствие буквы) – шунт
  - Ш2 – два шунта
  - Т – трансформаторное подключение
  - И – интерфейс RS-485
  - 0 – оптический порт
- Тип отсчётного устройства, количество тарифов:
  - Э – электронное (ЖК-дисплей)
  - М – электромеханическое
  - 4 (или отсутствие цифры) – количество тарифов
- Базовый и (максимальный) ток, А:
  - 5(60); 10(100)
- Номер габарита корпуса
- Тип монтажа
  - R – на рейку TN35-7,5 ГОСТ Р МЭК 60715
  - C – на вертикальную плоскость
- Класс точности
- Номер модели корпуса:
  - 1XX – однофазные
  - 3XX – трехфазные
  - XX4 – многотарифные
- Наименование типа счётчика

## Ассортимент

	Наименование	Базовый ток, А	Макс. ток, А	Класс точности	Кол-во в групп. упак., шт.	Артикул
<b>Многотарифные счетчики STAR на DIN-рейку</b>						
	STAR 104/1 R1-5(60)Э 4ШИО	5	60	1	30	CCE-1R4-1-02-1
	STAR 104/1 R5-5(60)Э 4ШО	5	60	1	44	CCE-1R5-1-01-1
	STAR 304/1 R2-5(60)Э 4ШИО	5	60	1	20	CCE-3R4-1-02-1
<b>Многотарифные счетчики STAR на монтажную панель</b>						
	STAR 304/1 C4-5(10)Э 4ШИО	5	10	1	4	CCE-3C4-3-02-1
	STAR 304/1 C4-10(100)Э 4ШИО	10	100	1	4	CCE-3C4-2-02-1
	STAR 304/1 C4-5(60)Э 4ШИО	5	60	1	4	CCE-3C4-1-02-1

## Технические характеристики

Наименование параметра	STAR 104/304
Класс точности	1
Полная потребляемая мощность в цепях тока, ВА;	0,5
Полная потребляемая мощность в цепях напряжения, ВА (Вт);	10 (2)
Диапазон рабочих температур, °С	-40 ÷ +70
Тип крепления	DIN-рейка/панель
Индикатор	ЖКИ
Межповерочный интервал, лет	16
Срок службы, лет	30
Наработка на отказ, часов	140 000
Количество тарифов	4
Время хранения информации об энергопотреблении в памяти счетчика при отсутствии напряжения питания, лет, не менее	30

## Переменные параметры

Типоисполнение многотарифного счетчика	Базовый ток, А	Максимальный ток, А	Стартовый ток, мА	Интерфейс	Оптопорт
104/1 R1-5(60)Э 4ШИО	5	60	20	RS-485 с питанием от внешнего источника питания 9...15 В	да
104/1 R5-5(60)Э 4ШО	5	60	20	нет	да
304/1 R2-5(60)Э 4ШИО	5	60	20	RS-485 с питанием от внешнего источника питания 9...15 В	да
304/1 R25(60)Э 4ШИО	5	60	20	RS-485 с питанием от внешнего источника питания 9...15 В	да
304/1 C45(10)Э 4ТИО	5	10	20	RS-485 с питанием от внешнего источника питания 9...15 В	да
304/1 C410(100)Э 4ШИО	10	100	40	RS-485 с питанием от внешнего источника питания 9...15 В	да

## Габаритные размеры

STAR 104/1-R1-xxxx

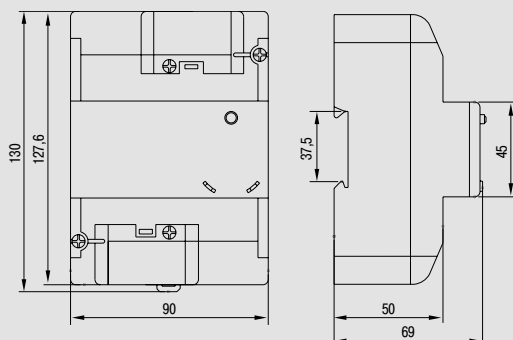

STAR 104/1-R5-xxxx

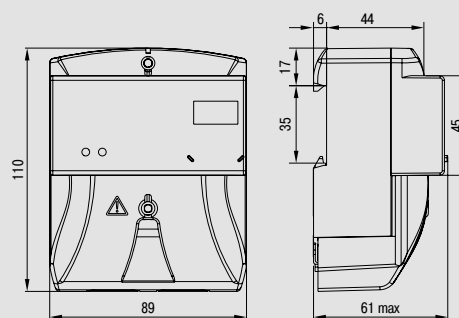

STAR 304-R2-xxxx

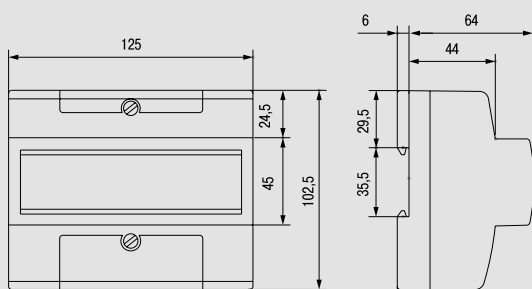

# Электроизмерительные приборы серии Э47

Применяются в низковольтных комплектных устройствах в распределительных электрических сетях жилых, коммерческих и производственных объектов.

Амперметры Э47 – аналоговые электромагнитные электроизмерительные приборы – предназначены для измерения силы тока в электрических цепях переменного тока.

Вольтметры Э47 – аналоговые электромагнитные электроизмерительные приборы – предназначены для измерения напряжения в электрических цепях переменного тока.

Соответствуют требованиям ГОСТ 30012.1, ГОСТ 8711, ГОСТ 22261, ГОСТ Р 52319 и изготовлены по техническим условиям ТУ 4223 023 18461115 2008.

3



Электроизмерительные приборы Э47 внесены в Государственный реестр средств измерений за номером 39231 08. Получен сертификат об утверждении типа средств измерений CN.C.34.010 A №33523.

## Преимущества

- Все приборы проходят первичную поверку в соответствии с ГОСТ 8.497.
- Широкий диапазон измерений: амперметры – до 3000 А, вольтметры – до 600 В.
- Класс точности – 1.5.

- Все модификации амперметров и вольтметров представлены в двух габаритах 72×72, 96×96 мм.
- Установка на панель щита.
- Электробезопасность.
- Межповерочный интервал – 2 года.

## Особенности конструкции

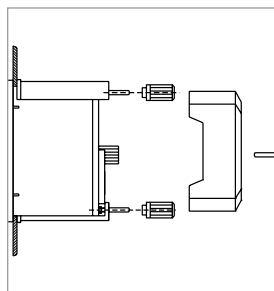

Монтажные элементы: гайки, винты крепления, пластиковые фиксаторы на панель щита, входящие в комплект поставки приборов, обеспечивают легкий монтаж без применения дополнительных элементов.



Защитная прозрачная крышка на внешние присоединительные клеммы обеспечивает электробезопасность.



Пломбировка корпуса предотвращает несанкционированный доступ к механизму измерения прибора.



Приборы оснащены механическим устройством корректировки нулевого положения стрелки.



Амперметры, рассчитанные на измерение токов выше 50 А, подключают к измеряемой цепи через трансформатор тока с номинальным вторичным рабочим током 5 А.



Корпус приборов выполнен из самозатухающего пластика.





Металлический экран защищает электромагнитную систему от внешних магнитных полей.

## Принцип действия

Амперметры и вольтметры Э47 относятся к приборам с электромагнитной системой. В составе имеют круглую катушку с помещенными внутрь подвижным и неподвижным сердечниками. При протекании тока через витки катушки создается магнитное поле, намагничивающее оба сердечника, вследствие чего одноименные полюса сердечников отталкиваются и подвижный сердечник поворачивает ось со стрелкой. Для защиты от негативного влияния внешних магнитных полей катушка и сердечники защищены металлическим экраном.

## Ассортимент

3

Типоисполнение	Способ включения	Класс точности	Номинальное рабочее напряжение, В	Размер передней панели, мм	Количество в трансп. упаковке, шт.	Артикул
<b>Амперметры</b>						
 Амперметр Э47 10 А 72×72 мм	непосредственный	1,5	400	72×72	100	IPA10-6-0010-E
Амперметр Э47 50 А 72×72 мм		1,5	400	72×72	100	IPA10-6-0050-E
Амперметр Э47 100/5 А 72×72 мм	через трансформатор тока с вторичным током 5 А	1,5	400	72×72	100	IPA10-6-0100-E
Амперметр Э47 150/5 А 72×72 мм		1,5	400	72×72	100	IPA10-6-0150-E
Амперметр Э47 200/5 А 72×72 мм		1,5	400	72×72	100	IPA10-6-0200-E
Амперметр Э47 300/5 А 72×72 мм		1,5	400	72×72	100	IPA10-6-0300-E
Амперметр Э47 400/5 А 72×72 мм		1,5	400	72×72	100	IPA10-6-0400-E
Амперметр Э47 600/5 А 72×72 мм		1,5	400	72×72	100	IPA10-6-0600-E
Амперметр Э47 1000/5 А 72×72 мм		1,5	400	72×72	100	IPA10-6-1000-E
Амперметр Э47 1500/5 А 72×72 мм		1,5	400	72×72	100	IPA10-6-1500-E
Амперметр Э47 2000/5 А 72×72 мм		1,5	400	72×72	100	IPA10-6-2000-E
Амперметр Э47 3000/5 А 72×72 мм		1,5	400	72×72	100	IPA10-6-3000-E
Амперметр Э47 10 А 96×96 мм	непосредственный	1,5	400	96×96	60	IPA20-6-0010-E
Амперметр Э47 50 А 96×96 мм		1,5	400	96×96	60	IPA20-6-0050-E
Амперметр Э47 100/5 А 96×96 мм	через трансформатор тока с вторичным током 5 А	1,5	400	96×96	60	IPA20-6-0100-E
Амперметр Э47 150/5 А 96×96 мм		1,5	400	96×96	60	IPA20-6-0150-E
Амперметр Э47 200/5 А 96×96 мм		1,5	400	96×96	60	IPA20-6-0200-E
Амперметр Э47 300/5 А 96×96 мм		1,5	400	96×96	60	IPA20-6-0300-E
Амперметр Э47 400/5 А 96×96 мм		1,5	400	96×96	60	IPA20-6-0400-E
Амперметр Э47 600/5 А 96×96 мм		1,5	400	96×96	60	IPA20-6-0600-E
Амперметр Э47 1000/5 А 96×96 мм		1,5	400	96×96	60	IPA20-6-1000-E
Амперметр Э47 1500/5 А 96×96 мм		1,5	400	96×96	60	IPA20-6-1500-E
Амперметр Э47 2000/5 А 96×96 мм		1,5	400	96×96	60	IPA20-6-2000-E
Амперметр Э47 3000/5 А 96×96 мм		1,5	400	96×96	60	IPA20-6-3000-E
<b>Вольтметры</b>						
 Вольтметр Э47 100 В 72×72 мм	непосредственный	1,5	600	72×72	100	IPV10-6-0100-E
Вольтметр Э47 300 В 72×72 мм		1,5	600	72×72	100	IPV10-6-0300-E
Вольтметр Э47 500 В 72×72 мм		1,5	600	72×72	100	IPV10-6-0500-E
Вольтметр Э47 600 В 72×72 мм		1,5	600	72×72	100	IPV10-6-0600-E
Вольтметр Э47 100 В 96×96 мм		1,5	600	96×96	60	IPV20-6-0100-E
Вольтметр Э47 300 В 96×96 мм		1,5	600	96×96	60	IPV20-6-0300-E
Вольтметр Э47 500 В 96×96 мм		1,5	600	96×96	60	IPV20-6-0500-E
Вольтметр Э47 600 В 96×96 мм		1,5	600	96×96	60	IPV20-6-0600-E

## Технические характеристики

Наименование параметра	Амперметры Э47	Вольтметры Э47
Система	электромагнитная	электромагнитная
Способ вывода информации	аналоговый	аналоговый
Диапазон измерений	0 ÷ 3000 А	0 ÷ 600 В
Способ установки	на панель щита	на панель щита
Способ включения	≤ 50 А – непосредственный, ≥ 100 А – через трансформатор тока с вторичным током 5 А	непосредственный
Класс точности	1,5	1,5
Предел допускаемой основной погрешности приборов, %	±1,5	±1,5
Номинальное рабочее напряжение, не более	400 В	600 В
Допустимая длительная перегрузка (не более 2 ч)	120% от конечного значения диапазона измерений	120% от конечного значения диапазона измерений
Средняя наработка до отказа, не менее, ч	65 000	65 000
Средний срок службы, не менее, лет	8	8
Температура окружающего воздуха, °С	20±5	20±5
Частота измеряемой величины, Гц	45 ÷ 65	45 ÷ 65
Положение монтажной плоскости	вертикальное	вертикальное
Масса, кг	72×72 мм – 0,164 96×96 мм – 0,238	72×72 мм – 0,164 96×96 мм – 0,238

## Габаритные размеры

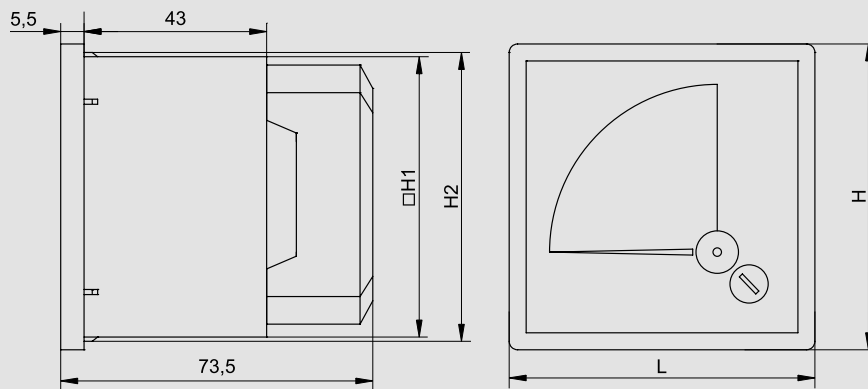

Размер передней панели прибора, мм	H, мм	L, мм	H1, мм	H2, мм
72×72	72	72	66	68
96×96	96	96	90	92



# Оборудование электропитания

## Стабилизаторы напряжения электромеханического типа

Стабилизаторы напряжения электромеханического типа обеспечивают плавное регулирование выходного напряжения с высокой точностью его поддержания. Модуль управления стабилизатора анализирует величины входного и выходного напряжений и подает сигнал управления на сервопривод, который перемещает токосъемную щетку по обмотке автотрансформатора. При этом происходит плавное увеличение или уменьшение выходного напряжения до номинального значения 220 В.

Стабилизаторы напряжения электромеханического типа предназначены для поддержания стабильного напряжения питания нагрузок бытового и промышленного назначения при отклонениях сетевого напряжения в широких пределах по значению и длительности.

Применяются для стабилизации напряжения при работе с высокочувствительной техникой на промышленных объектах, в медицинских организациях, телекоммуникационных компаниях, в малоэтажном жилищном строительстве, в жилищно-коммунальном хозяйстве. Позволяют продлить срок эксплуатации систем освещения, компьютерного оборудования и др.

Соответствуют стандартам ГОСТ Р 52161.1, ГОСТ Р 30805.14.1, ГОСТ Р 51317.3.2, ГОСТ Р 51318.14.1, ГОСТ Р 51318.14.2.

3



Золотая медаль 18-й Международной выставки «Электро-2009» в номинации «Лучшее электрооборудование» получена за высокие показатели качества, надежности, эксплуатационные характеристики и эффективные конструктивные решения.

### Преимущества

- Плавное регулирование выходного напряжения.
- Повышенная точность стабилизации выходного напряжения –  $220 \pm 3\%$ .
- Современное схемотехническое решение.
- Шесть степеней защиты: от перегрузки, от короткого замыкания, от перегрева, от опасного повышенного напряжения, от опасного пониженного напряжения, от импульсных перенапряжений.
- Высокий КПД.
- Не вносит искажений в синусоидальную форму выходного напряжения.
- Хорошая устойчивость к кратковременным перегрузкам.
- Самый широкий ассортиментный ряд: от 0,5 до 150 кВА.
- Расширенные гарантийные обязательства производителя – 3 года с момента продажи.
- Широкая сеть сервисных центров по обслуживанию стабилизаторов напряжения IEK® по всей стране.

## Стабилизаторы напряжения электромеханические серии SHIFT

Стабилизатор напряжения серии SHIFT идеально подойдёт для обеспечения стабильного питания даже в условиях хронически низкого напряжения питающей сети с поддержанием высокой точности напряжения (220 В ± 3 %).



Мощность, кВА	Максимальный входной ток, А	Автоматический выключатель, тип	Габаритные размеры, см (Ш×Г×В)	Масса, кг	Артикул
3,5	16	Авт. выключатель C16 А 2P	16×25×37	13,2	IVS12-1-03500
5,5	25	Авт. выключатель C25 А 2P	18×37×39	16,6	IVS12-1-05500
8	36	Авт. выключатель C40 А 2P	18×37×39	20,55	IVS12-1-08000
10	45	Авт. выключатель C50 А 2P	20×30×43	25,7	IVS12-1-10000

## Стабилизаторы напряжения электромеханические серии СНИ

Стабилизаторы напряжения электромеханического типа серии СНИ представлены в ассортименте самым широким диапазоном мощностей (от 0,5 до 150 кВА), при этом по типу питающей сети модельный ряд представлен как однофазными стабилизаторами (серия СНИ1), так и трехфазными (серия СНИЗ).

Электромеханические стабилизаторы напряжения СНИ имеют самые высокие показатели энергоэффективности, повышенную точность стабилизации и хорошую устойчивость к перегрузкам. Перечисленные преимущества в первую очередь по достоинству оценили коммерческие потребители.

### Однофазные, СНИ1



Мощность, кВА	Максимальный входной ток, А	Предохранитель/автоматический выключатель, тип	Габаритные размеры, см (Ш×Г×В)	Масса, кг	Артикул
0,5	2,25	Предохранитель, I <sub>n</sub> 5А	19,3×16,5×13	4,5	IVS10-1-00500
1	4,5	Предохранитель, I <sub>n</sub> 7А	22,5×26×20	6,5	IVS10-1-01000
1,5	6,75	Предохранитель, I <sub>n</sub> 8А	22,5×20×26	7,5	IVS10-1-01500
2	9	Авт. выключатель ВА47-29 С10 2P	22,5×29×21,5	10	IVS10-1-02000
3	13,5	Авт. выключатель ВА47-29 С16 2P	22,5×31×25	12,5	IVS10-1-03000
5	22,5	Авт. выключатель ВА47-29 С20 2P	22×31,7×28,3	18	IVS10-1-05000



7	32	Авт. выключатель ВА47-29 С32 2P	27,3×31,1×44	26	IVS10-1-07000
10	45	Авт. выключатель ВА47-29 D50 2P	27,3×31,1×44	27	IVS10-1-10000
15	67	Авт. выключатель ВА47-29 D63 2P	33×38,5×65	60	IVS10-1-15000
20	80	Авт. выключатель ВА47-100 D100 2P	57,5×48×84	75	IVS10-1-20000
30	125	Авт. выключатель ВА88-32 I <sub>n</sub> 125А 3P	65×55×110	160	IVS10-1-30000

### Трехфазные, СНИЗ



3 (3×1)	3×4,5	Авт. выключатель ВА47-29 С8 3P	31,5×45,5×17,5	18	IVS10-3-03000
6 (3×2)	3×9	Авт. выключатель ВА47-29 С10 3P	27,5×37,3×67	33,5	IVS10-3-06000
7,5 (3×2,5)	3×10	Авт. выключатель ВА47-29 С10 3P	32×35,5×76,8	43,5	IVS10-3-07500
15 (3×5)	3×22,5	Авт. выключатель ВА47-29 С20 3P	43,8×39×79,3	78	IVS10-3-15000
20 (3×6,6)	3×32	Авт. выключатель ВА47-29 С32 3P	51×44×85	102	IVS10-3-20000
30 (3×10)	3×45	Авт. выключатель ВА47-29 D50 3P	51×44×97,5	111	IVS10-3-30000
45 (3×15)	3×68	Авт. выключатель ВА88-32 80А 3P	79×58,5×128	200	IVS10-3-45000
60 (3×20)	3×90	Авт. выключатель ВА88-32 100А 3P	79×58,5×139	220	IVS10-3-60000
90 (3×30)	3×150	Авт. выключатель ВА88-33 160А	54×109×70,5	270	IVS10-3-90000



100 (3×33)	3×167	Авт. выключатель ВА88-33 160А	85×152×64	420	IVS10-3-100000
150 (3×50)	3×250	Авт. выключатель ВА88-35 250А	100×170×720	550	IVS10-3-150000



## Технические характеристики

Наименование параметра	SHIFT	СНИ1	СНИ3	
Выходная номинальная мощность $P_{ном}$ при входном напряжении 220 В, кВА	3,5; 5,5; 8; 10	0,5; 1; 1,5; 2; 3; 5; 7; 10; 15; 20; 30	3; 6; 7,5; 15; 20; 30; 45; 60; 90	100; 150
Диапазон рабочего входного напряжения $U_{вх}$ , В	120÷250	160÷250	– фазное: 160÷250 – – линейное: 280÷430	– линейное: 304÷456
Предельный диапазон входного напряжения, В	–	135÷275	– фазное: 135÷275 – – линейное: 235÷475	– линейное: 256÷511
Выходное напряжение $U_{вых}$ , В	220	220	– фазное: 220 – линейное: 380	– фазное: 220 – линейное: 380
Точность поддержания выходного напряжения в рабочем диапазоне входного напряжения, %	±3	±3	±3	±3
Напряжение срабатывания защиты от повышенного выходного напряжения $U_{макс}$ , В	243±4	246	246 (по каждому из фазных напряжений)	246 (по каждому из фазных напряжений)
Напряжение срабатывания защиты от пониженного выходного напряжения $U_{мин}$ , В	188±4	184	184 (по каждому из фазных напряжений)	184 (по каждому из фазных напряжений)
Срабатывание термозащиты при повышении температуры трансформатора, °С	120±5	105	105	105
Задержка включения выходного напряжения	стандартная	5 с	5 с	5 с
	длительная	255 с	5 мин	нет
Функция байпас	да	нет	нет	да
Эффективность (КПД), %	≥90	≥90	≥90	≥90
Время реакции, с	< 1 (при изменении входного напряжения на ±10%)			
Диапазон рабочих температур, °С	0 ÷ +40	–5 ÷ +40	–5 ÷ +40	–5 ÷ +40
Степень защиты	IP20	IP20	IP20	IP20
Климатическое исполнение и категория размещения по ГОСТ 15150	УХЛ4	УХЛ4	УХЛ4	УХЛ4

3

## Комплект поставки

### СНИ1

- стабилизатор напряжения – 1 шт.;
- руководство по эксплуатации. Паспорт – 1 шт.;
- гарантийный талон – 1 шт.;
- запасные предохранители (для моделей 0, 5; 1; 1,5 кВА) – 2 шт.;
- запасная щетка автотрансформатора – 1 шт.;
- упаковочная коробка – 1 шт.

### SHIFT

- стабилизатор напряжения – 1 шт.;
- руководство по эксплуатации. Паспорт – 1 шт.;
- гарантийный талон – 1 шт.;
- комплект кронштейнов для крепления на стену – 1 шт.;
- упаковочная коробка – 1 шт.

### СНИ3

- стабилизатор напряжения – 1 шт.;
- руководство по эксплуатации. Паспорт – 1 шт.;
- гарантийный талон – 1 шт.;
- запасные щетки автотрансформатора – 3 шт.;
- упаковочная коробка – 1 шт.



## Стабилизаторы напряжения релейного типа

Стабилизаторы напряжения релейного типа относятся к типу автотрансформаторных стабилизаторов с электронным управлением, обеспечивающих регулирование выходного напряжения с максимальной скоростью отклика на изменения входного напряжения. Регулирование обеспечивается переключением отводов обмотки линейного автотрансформатора электромагнитными силовыми реле, управление которыми производит электронный модуль управления стабилизатора.

Стабилизаторы напряжения релейного типа предназначены для поддержания стабильного напряжения питания нагрузок бытового и промышленного назначения при отклонениях сетевого напряжения в широких пределах по значению и длительности.

Стабилизаторы напряжения релейного типа применяются для стабилизации напряжения питания бытовой и промышленной техники, торгового оборудования, аппаратуры связи, а также в системах комплексного питания коттеджей, квартир и офисов.

Стабилизаторы напряжения однофазные релейного типа соответствуют требованиям ГОСТ Р 52161.1-2004, ГОСТ Р 51318.14.1-2006 разд. 4, ГОСТ Р 51318.14.2-2006 разд. 5, 7, ГОСТ Р 51317.3.2-2006 разд. 6, 7.



Уникальный конструктив релейных стабилизаторов напряжения IEK® серий HOME, EXTENSIVE, BOILER запатентован.

### Преимущества

- Точное соответствие номинальной мощности за счет использования мощных трансформаторов и силовых электронных ключей.
- Шесть степеней защиты: от перегрузки, от короткого замыкания, от перегрева, от опасного повышенного напряжения, от опасного пониженного напряжения, от импульсных перенапряжений.
- Высокий КПД >95 %.
- Высокая скорость реакции – менее 20 мс.

- Сохранение рабочего состояния при кратковременных перегрузках до 120%.
- Отсутствие искажения синусоиды.
- Современный дизайн.
- Гарантийный срок обслуживания стабилизаторов – 3 года со дня продажи (для серии SIMPLE – 1 год).
- Широкая сеть сервисных центров по обслуживанию стабилизаторов напряжения IEK® по всей стране.

## Стабилизаторы напряжения релейные серии HOME

Уникальное запатентованное схемотехническое решение, управление на основе микропроцессора нового поколения позволяют стабилизаторам напряжений серии HOME обеспечить качественное электропитание для любой домашней техники.

Высокая технологичность при доступной цене обеспечивает стабилизаторам серии HOME самую высокую популярность на рынке.



Мощность, кВА	Максимальный входной ток, А	Предохранитель/автоматический выключатель, тип	Габаритные размеры, см (Ш×Г×В)	Масса, кг	Артикул
0,5	2,25	Предохранитель In 6 А	14×24×18	2,6	IVS20-1-00500
1	4,5	Предохранитель In 6 А	14×24×18	3,3	IVS20-1-01000
1,5	6,75	Предохранитель In 8 А	14×24×18	3,5	IVS20-1-01500
2	9	Авт. выключатель 10 А 1P	16×29×20	5,7	IVS20-1-02000
3	13,5	Авт. выключатель 16 А 2P	22×33×24	10,6	IVS20-1-03000
5	22,5	Авт. выключатель 25 А 2P	21×36×27	15,4	IVS20-1-05000
8	36	Авт. выключатель 40 А 2P	21×36×27	17,9	IVS20-1-08000
10	45	Авт. выключатель 50 А 2P	22×39×30	24,2	IVS20-1-10000
12	54	Авт. выключатель 63 А 2P	22×38×30	27,2	IVS20-1-12000

## Стабилизаторы напряжения релейные серии EXTENSIVE

Стабилизаторы напряжения серии EXTENSIVE созданы для самых экстремальных условий питающей сети. Они надежно защищают электрооборудование при высоких отклонениях сетевого напряжения от нормы и способны быстро погасить резкие скачки напряжения.

### Переносные



Мощность, кВА	Максимальный входной ток, А	Автоматический выключатель, тип	Габаритные размеры, см (Ш×Г×В)	Масса, кг	Артикул
5	22,5	Авт. выключатель 25 А 2P	26×37×28	15,7	IVS23-1-05000
10	45	Авт. выключатель 50 А 2P	29×43×35	24,2	IVS23-1-10000



### Настенные



Мощность, кВА	Максимальный входной ток, А	Автоматический выключатель, тип	Габаритные размеры, см (Ш×Г×В)	Масса, кг	Артикул
3	13,5	Авт. выключатель 16 А 2P	25×16×37	8,7	IVS28-1-03000
5	22,5	Авт. выключатель 25 А 2P	37×18×39	14	IVS28-1-05000
8	36	Авт. выключатель 40 А 2P	37×20×39	15,5	IVS28-1-08000
10	45	Авт. выключатель 50 А 2P	30×20×43	20,5	IVS28-1-10000
12	54	Авт. выключатель 63 А 2P	30×20×43	23,5	IVS28-1-12000

## Стабилизаторы напряжения релейные серии ECOLINE

При простоте исполнения стабилизатор напряжения серии ECOLINE эффективен и надёжен в эксплуатации. Благодаря экономичным решениям он наиболее выгоден не только при покупке, но и при дальнейшем обслуживании. Эксплуатационная надёжность подтверждена расширенными гарантийными обязательствами производителя – 3 года с момента приобретения.

Переносные	Мощность, кВА	Максимальный входной ток, А	Автоматический выключатель, тип	Габаритные размеры, см (Ш×Г×В)	Масса, кг	Артикул
	5	18	Авт. выключатель C25 2P	22×33×25	10,4	IVS26-1-05000
	10	36	Авт. выключатель C50 2P	22×40×25	17,7	IVS26-1-10000
Настенные	5	18	Авт. выключатель C25 2P	25×39×16	10,2	IVS27-1-05000
	10	36	Авт. выключатель C50 2P	29×43×18	17,6	IVS27-1-10000

3

## Стабилизаторы напряжения релейные серии SIMPLE

Стабилизаторы напряжения серии SIMPLE разработаны для обеспечения защиты от перепадов напряжения телевизоров, домашних кинотеатров, компьютеров и пр., а также бытовой электроники малой мощности. Стабилизаторы SIMPLE отличаются компактным размером, простота и удобство пользования.

	Мощность, кВА	Максимальный входной ток, А	Предохранитель	Габаритные размеры, см (Ш×Г×В)	Масса, кг	Артикул
	0,35	1,2	Предохранитель In 6 А	27×15×8	1,5	IVS25-1-00350
	0,75	2,3	Предохранитель In 6 А	27×15×8	1,9	IVS25-1-00750
	1	3,4	Предохранитель In 8 А	27×15×8	2	IVS25-1-01000
	1,5	4,1	Предохранитель In 10 А	27×15×8	2,1	IVS25-1-01500

## Стабилизаторы напряжения релейные серии BOILER

Электронное управление газового отопительного оборудования требует стабильного питающего напряжения. Инновационный стабилизатор напряжения серии BOILER был создан в результате тщательного изучения параметров электропитания газовых котлов. Теперь газовые системы отопления надёжно защищены от выхода из строя!

	Мощность, кВА	Максимальный входной ток, А	Предохранитель	Габаритные размеры, см (Ш×Г×В)	Масса, кг	Артикул
	0,5	2,3	Предохранитель In 6 А	20×16×24	2,6	IVS24-1-00500



## Технические характеристики

Наименование параметра	HOME	ECOLINE	SIMPLE	EXTENSIVE	BOILER
Выходная мощность при входном напряжении 220 В, кВА	0,5; 1; 1,5; 2; 3; 5; 8; 10; 12	5; 10	0,35; 0,75; 1; 1,5	3; 5; 8; 10; 12	0,5
Диапазон рабочего входного напряжения, В	140÷270	125÷270	125÷270	100÷280	110÷270
Выходное напряжение, В	220	220	220	220	220
Точность поддержания выходного напряжения в рабочем диапазоне входного напряжения, %	8	8	8	8	6
Напряжение срабатывания защиты от повышенного выходного напряжения, В	243±4	243±4	246±4	243±4	243±4
Напряжение срабатывания защиты от пониженного выходного напряжения, В	188±4	188±4	184±4	188±4	188±4
Срабатывание термозащиты при повышении температуры трансформатора, °С	120	110	85	120	120
Задержка включения выходного напряжения, с	короткая	5	5	5	5
	длительная (при нажатой кнопке «Задержка U <sub>выкл</sub> »)	255	255	255	255
Эффективность (КПД), %	90	≥95	90	90	≥95
Функция байпас	да	да	да	да	нет
Время реакции, мс	≤20	≤20	≤20	≤20	≤20
Прочность изоляции, В	1500	1500	1500	1500	1500
Сопротивление изоляции, МОм	≥2	≥2	≥2	≥2	≥2
Диапазон рабочих температур, °С	0 ÷ +40	0 ÷ +40	0 ÷ +40	0 ÷ +40	0 ÷ +40
Степень защиты	IP20	IP20	IP20	IP20	IP20

## Комплект поставки

- стабилизатор напряжения – 1 шт.;
- руководство по эксплуатации, паспорт – 1 шт.;
- гарантийный талон – 1 шт.;
- запасные предохранители (для моделей до 2 кВА) – 2 шт.;
- комплект кронштейнов для крепления на стену (для настенных моделей) – 1 шт.;
- упаковочная коробка – 1 шт.







## 4 Шкафы, боксы и принадлежности к ним

Пластиковые корпуса и боксы	226
Боксы для автоматических выключателей модульной серии КМПн, IP20, IP30, IP31	226
Корпуса модульные пластиковые с металлической дверцей КМПв, IP30	229
Корпуса модульные пластиковые ЩРН(В)-П, IP41	233
Корпуса модульные пластиковые ЩРН(В)-П, IP41 серии PRIME	239
Корпуса модульные пластиковые КМПн, IP55	245
Корпуса модульные пластиковые навесные с прозрачной крышкой КМПн5/16, IP55	249
Корпуса модульные пластиковые КМПн, IP66	251
Пластиковые корпуса для установки счетчика ЩУРн-П, IP66 РС	259
Пластиковые корпуса для установки счетчика ЩУРн-П, IP55	263
Панели для установки электрического счетчика ПУ	266
Полиэстерные антивандальные корпуса серий ЩУ и ЩМП IP54	269
Корпуса с монтажной панелью из ABS пластика ЩМПп IP65	273
Корпуса металлические модульные	278
Корпуса металлические распределительные	278
Корпуса модульные распределительные ЩРН и ЩРв серии UNIVERSAL	278
Корпуса щитов распределения ЩРН(в) серии PRO	285
Корпуса щитов распределения ЩРН	292
Корпуса встраиваемых щитов распределения ЩРВ серии TREND	296
Корпуса металлические учетно-распределительные	299
Корпуса щитов учета и распределения ЩУРн(в)	299
Корпуса металлические вводно-учетные	305
Корпуса щитов ввода и учета электроэнергии ЩУ	305
Корпуса металлические ЩЭ и УЭРМ	309
Корпуса щитов этажных ЩЭ	309
Корпуса щитов этажных ЩЭ без слаботочного отсека	313
Корпус устройства этажного распределительного модульного УЭРМ LIGHT	316
Корпус устройства этажного распределительного модульного УЭРМ	319
НКУ	321
Щитки освещения для производственных и общественных зданий ОЩВ, УОЩВ	321
Ящики с понижающим трансформатором ЯТП	323
Распределительное устройство для строительных площадок РУСП	326
Ящики с рубильником и предохранителями серии ЯРП	328
Корпуса металлические ЩМП	330
Щиты с монтажной панелью TITAN	330
Корпуса ЩМП с прозрачной дверцей	335
Щиты для пожарной автоматики ЩМП IP54 RAL 3020 в красном цвете	338
Щиты с монтажной панелью ЩМП серии GARANT	340
Щиты с монтажной панелью ЩМП серии PRO	344
Щиты с монтажной панелью ЩМП	349
Корпуса металлические ВРУ	356
Цельносварные корпуса ВРУ серии TITAN	356
Сборно-разборные корпуса ВРУ серии SMART	362
Сборно-разборные корпуса ГРЩ IP31 серии SMART на токи до 1600А	371
Электротехнические шкафы FORMAT для НКУ на номинальный ток до 4000 А	375
Корпуса металлические прочие	380
Крупногабаритные сборно-разборные металлокорпуса КСРМ	380
Корпуса ПР	384
Панели распределительных щитов ЩО	389
Сборно-разборные корпуса шкафов серии ШРС	393
Принадлежности для распределительных шкафов	395
Сальники	395
Клеммы винтовые КВИ	398
Клеммные зажимы серии ЗНИ	400
Клеммы пружинные КПИ	401
Клемма вводная силовая КВС	403
Изоляторы шинные плоские ИШП	404
Изоляторы соединительных шпилек для ИШП	404
Шины электротехнические медные и алюминиевые	405
Шины электротехнические медные гибкие ШМГ	406
Шинные терминалы ЗШИ	409
Шины нулевые	410
Шины в корпусе (кросс-модули) ШНК	415
Распределительные блоки на DIN-рейку РБД	416
Распределительные блоки проходные РБДп	417
Шины соединительные	417
Клеммы вводные модульные КВМ	419
Изоляторы шинные ступенчатые	419
Изоляторы шинные SM	420
Изоляторы шины, заглушки 12 модулей, стекло для электросчитов (пластиковое)	421
DIN-рейки и ограничители, кронштейны для крепления реек, кабельный зажим для С-профиля, карман пластиковый для документации	422
Знаки безопасности	424
Замки с металлическим ключом	425
Климатическое оборудование	427
Обогреватели	427
Вентиляторы	432
Устройства контроля	437

# Корпуса и боксы для установки модульного оборудования

## Пластиковые корпуса и боксы

### Боксы для автоматических выключателей модульной серии КМПн, IP20, IP30, IP31

Боксы серии КМПн, которых отличают современный дизайн и обтекаемые формы, подойдут к любому интерьеру. Их устанавливают в жилых и офисных помещениях.



#### Преимущества

- Изготовлены из самозатухающих полимеров.
- Защита от хищений электроэнергии и от несанкционированного доступа к контактной группе – возможность пломбировки.
- Простой и быстрый монтаж.
- Простое введение кабелей через выламываемые отверстия.
- Возможность устанавливать несколько боксов в ряд.

#### Технические характеристики

Вид установки	навесной
Степень защиты	IP20, IP30, IP31
Класс защиты	II
Материал дверцы	полистирол
Цвет	белый (RAL 9003), сосна, дуб
Количество рядов	1
Количество модулей	от 2 до 9
Номинальное напряжение, В	400
Номинальная частота, Гц	50
Номинальный ток, А	100
Рабочая температура, °С	-20 ÷ +80
Климатическое исполнение	УХЛ3

## Ассортимент

	Наименование	Цвет	Кол-во в упак.	Артикул
	Бокс КМПн 1/2 навесной. Типоразмер: 1 ряд, 2 модуля	белый сосна дуб	252	МКР31-N-02-30-252
				МКР31-N-02-30-252-S
				МКР31-N-02-30-252-D
	Бокс КМПн 1/4 навесной. Типоразмер: 1 ряд, 4 модуля	белый сосна дуб	135	МКР31-N-04-30-135
				МКР31-N-04-30-135-S
				МКР31-N-04-30-135-D
	Бокс КМПн 2/2 навесной. Типоразмер: 1 ряд, 2 модуля	белый сосна дуб	160	МКР42-N-02-30-20
				МКР42-N-02-30-20-S
				МКР42-N-02-30-20-D
	Бокс КМПн 2/4 навесной. Типоразмер: 1 ряд, 4 модуля	белый сосна дуб	96	МКР42-N-04-30-12
				МКР42-N-04-30-12-S
				МКР42-N-04-30-12-D
	Бокс КМПн 2/6 навесной. Типоразмер: 1 ряд, 6 модулей	белый сосна дуб	72	МКР42-N-06-30-09
				МКР42-N-06-30-09-S
				МКР42-N-06-30-09-D
	Бокс КМПн 2/9-1 навесной. Типоразмер: 1 ряд, 9 модулей	белый сосна дуб	32	МКР42-N-09-31-01
				МКР42-N-09-31-02
	Бокс КМПн 2/9-2 навесной. Типоразмер: 1 ряд, 9 модулей.		32	МКР42-N-09-31-02-S
				МКР42-N-09-31-02-D

## Цветовые решения



белый (RAL9003)



сосна (RAL8024)

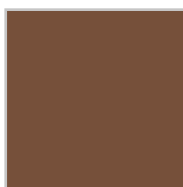

дуб (RAL1001)

## Габаритные размеры и установочные размеры

КМПн 1/2

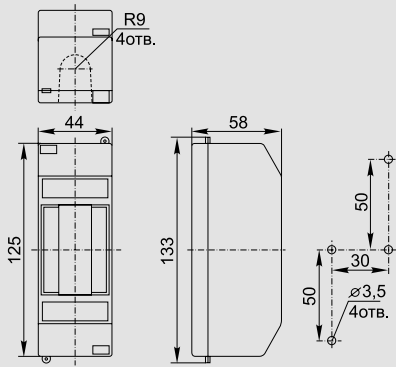

КМПн 2/6

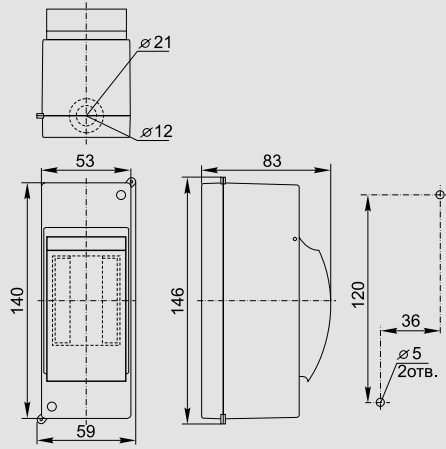

4

КРЕПТА

КМПн 1/4

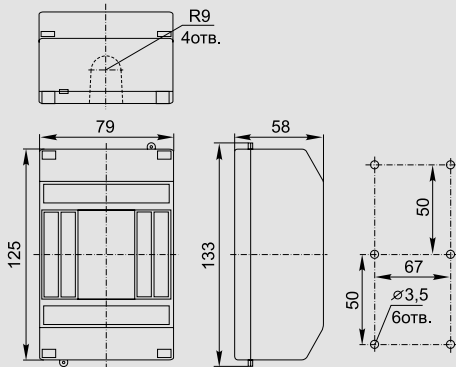

КМПн 2/2

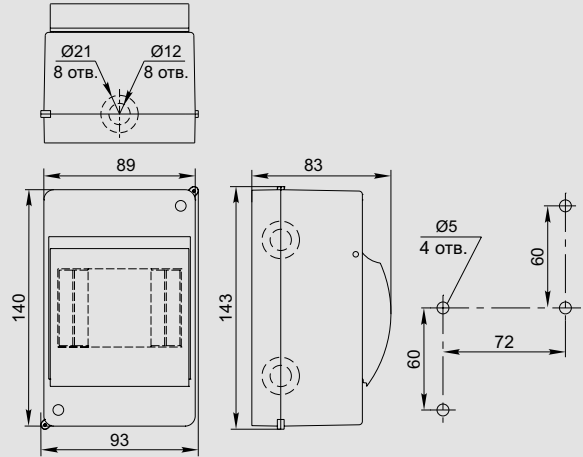

КМПн 2/4

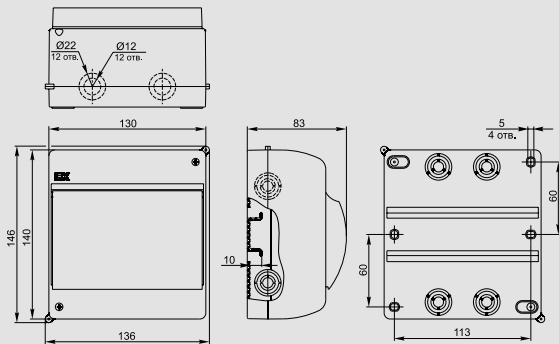

КМПн 2/9-1, КМПн 2/9-2

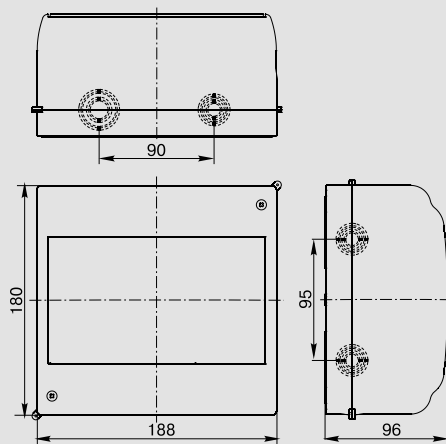

## Корпуса модульные пластиковые с металлической дверцей КМПв, IP30

Встраиваемые корпуса для установки в жилых и офисных помещениях. Данные корпуса обладают уникальной конструкцией, которая обеспечивает удобство, быстроту монтажа и гармонично впишется в любой интерьер.

КРЕПТА



4

### Преимущества

- Широкий выбор всевозможных аксессуаров, которые обеспечивают простой и быстрый монтаж.
- Защита от хищения электроэнергии благодаря возможности опломбировки корпуса.
- Стальная дверца обладает противокоррозийной защитой благодаря фосфатированию и покрытию порошковой краской.
- Удобство эксплуатации – перенавешиваемая дверца.
- Простое изменение положения суппорта нулевых шин.
- Универсальная упаковка.
- Простой ввод кабеля благодаря наличию легко-съемных боковых панелей.
- Специальная конструкция корпуса позволяет нивелировать неровности поверхностей, на которые устанавливается корпус, в пределах 18 мм.

### Технические характеристики

Вид установки	встраиваемый
Степень защиты	IP30
Класс защиты	II
Материал корпуса	полистирол
Материал дверцы, рамы	сталь
Цвет	RAL 9016
Количество рядов	от 1 до 4
Количество модулей	от 14 до 56
Номинальное напряжение, В	400
Номинальная частота, Гц	50
Номинальный ток, А	63
Климатическое исполнение	У3

## Особенности конструкции



Рама и дверца, изготовленные из стального листа, обладают противокоррозийной защитой, окрашены специальной порошковой краской.



Возможность устанавливать съемные панели по центру корпуса.



Отверстия для пломбирования, защищающего от несанкционированного доступа.



Возможность установки суппорта с шинами N и PE как сверху, так и снизу.



Благодаря съемной панели удобно производить ввод проводников.



Экономия времени и быстроту монтажа обеспечивают монтажные аксессуары.



В ходе работы кабель можно фиксировать на специальном креплении.



Упаковка снабжена специальными метками, которые помогают точно установить корпус в нише.

## Комплектация



Маркировочные зажимы



Монтажные рамки. Шурупы и пластиковые дюбели



DIN-рейки и суппорт с шинами N и PE



Инструкция, маркировочный лист

## Ассортимент

	Наименование	Типоразмер	Шины N и PE	Вес, кг	Артикул
	КМПв 4/14 с металлической дверцей встраиваемый	1 ряд, 14 модулей	13×16 мм <sup>2</sup> – 2 шт.	2,088	МКР54-V-14-30-01
	КМПв 4/28 с металлической дверцей встраиваемый	2 ряда, 28 модулей	17×16 мм <sup>2</sup> – 2 шт.	2,838	МКР54-V-28-30-01
	КМПв 4/42 с металлической дверцей встраиваемый	3 ряда, 42 модуля	27×16 мм <sup>2</sup> – 2 шт.	3,6	МКР54-V-42-30-01
	КМПв 4/56 с металлической дверцей встраиваемый	4 ряда, 56 модулей	27×16 мм <sup>2</sup> – 2 шт.	4,6	МКР54-V-56-30-01





## Габаритные размеры и установочные размеры

КМПв 4/14

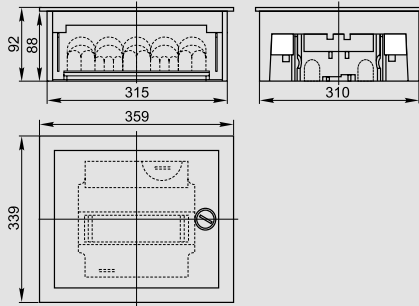

КМПв 4/28

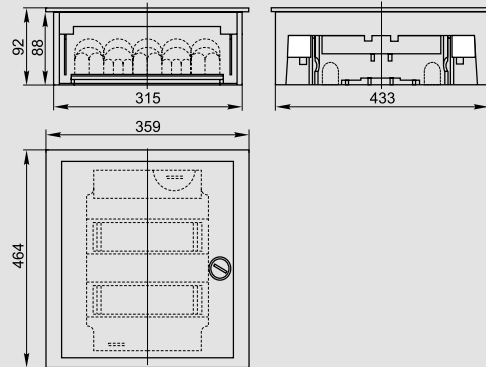

КМПв 4/42

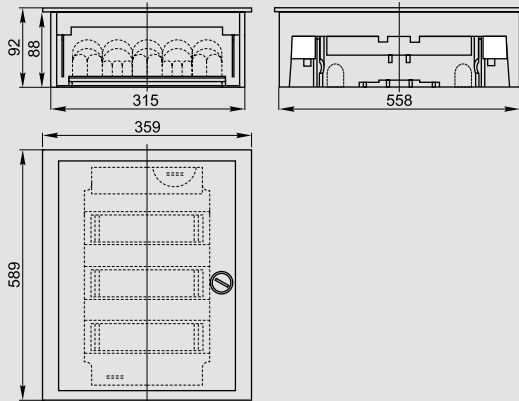

КМПв 4/56

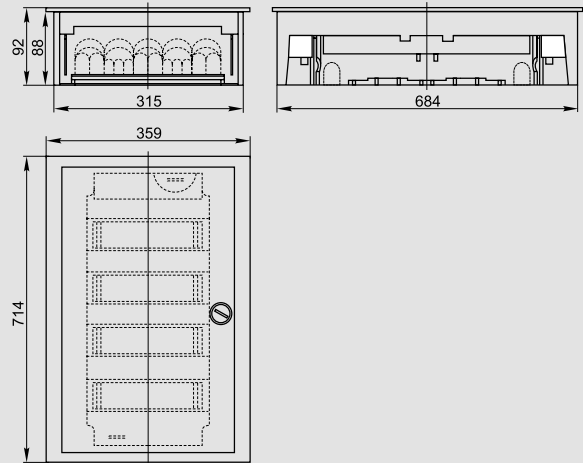

## Корпуса модульные пластиковые ЩРН(В)-П, IP41

Используются в жилых и офисных помещениях. Предназначены для установки модульных устройств: автоматических выключателей, устройств защитного отключения, дифференциальных автоматических выключателей, таймеров, устройств управления освещением и т.д.

Надежная современная конструкция и прочный пластик, удобные крепежные приспособления гарантируют изделиям долгий срок службы и безопасность эксплуатации.

КРЕПТА

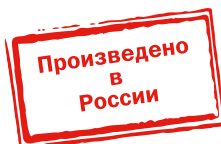

4

### Преимущества

- Ударопрочный самозатухающий АБС-пластик.
- Простой и быстрый монтаж – отверстия для крепления корпуса.
- Удобный монтаж – предварительно выштампованные вводы для введения кабелей со всех сторон.
- Универсальные винты, подходящие к любому типу отвертки.
- Наличие специального суппорта для шин N и PE из самозатухающего пластика при 960 °С.
- Увеличенное расстояние от DIN-рейки до задней стенки основания корпуса.

### Технические характеристики

Вид установки	навесной, встраиваемый
Степень защиты	IP41
Класс защиты	II
Материал корпуса	АБС-пластик
Материал дверцы	полистирол
Количество рядов	от 1 до 3
Количество модулей	от 4 до 36
Номинальное напряжение, В	400
Номинальная частота, Гц	50
Номинальный ток, А	100
Рабочая температура, °С	-20 ÷ +80
Климатическое исполнение	УХЛ3
Ударная прочность	IK05 (0,7 Дж)

## Особенности конструкции



Простое введение кабелей, проводов через выштампованные вводы для проводников на задней и боковых стенках корпуса.



Вертикальное расположение корпуса обеспечивает удобство монтажа и дополнительную циркуляцию воздуха.



Не нужно писать на самих автоматических выключателях – специальная маркировочная лента входит в комплектацию.



Универсальные анодированные винты защищены от коррозии и подходят к любому типу отвертки.



Специальный суппорт для крепления шин N и PE легко снимается и устанавливается как в верхней, так и в нижней частях основания корпуса. Суппорт самозатухает при температуре 960 °С.



Полная комплектация корпусов обеспечивает простой и быстрый монтаж.



Точное выравнивание и надежный монтаж корпуса на стене обеспечивают точки крепления с указанием размеров между ними.

## Комплектация



DIN-рейки



Суппорт с шинами N и PE



Маркировочная лента



Винты и пластиковые дюбели

## Ассортимент

Щиты модульные навесные	Типоразмер	Наименование	Шины	Цвет корпуса	Цвет двери	Вес, кг	Кол-во в упак.	Артикул
	1 ряд, 4 модуля	ЩРН-П-4	Шина N/PE: 6×9 мм 4/1 – 1 шт.	белый черный черный*	прозрачный прозрачный черный	0,32	20	МКР12-N-04-40-20 МКР12-N-04-41-K02 МКР13-N-04-41-K02
	1 ряд, 6 модулей	ЩРН-П-6	Шины N/PE: 6×9 мм 4/1 – 1 шт.; 6×9 мм 6/1 – 1 шт.	белый сосна черный черный*	прозрачный прозрачный прозрачный черный	0,43	20	МКР12-N-06-40-20 МКР12-N-06-41-K34 МКР12-N-06-41-K02 МКР13-N-06-41-K02
	1 ряд, 8 модулей	ЩРН-П-8	Шины N/PE: 6×9 мм 4/1 – 1 шт.; 6×9 мм 8/1 – 1 шт.	белый сосна черный черный*	прозрачный прозрачный прозрачный черный	0,49	20	МКР12-N-08-40-20 МКР12-N-08-41-K34 МКР12-N-08-41-K02 МКР13-N-08-41-K02
	1 ряд, 10 модулей	ЩРН-Пк-10	Шины N/PE: 6×9 мм 4/1 – 1 шт. 6×9 мм 5/1 – 1 шт.	белый	прозрачный	0,62	20	МКР12-N-04-10-41
	1 ряд, 12 модулей	ЩРН-П-12	Шины N/PE: 6×9 мм 6/1 – 1 шт.; 6×9 мм 8/1 – 1 шт.	белый сосна черный черный*	прозрачный прозрачный прозрачный черный	0,65	10	МКР12-N-12-40-10 МКР12-N-12-41-K34 МКР12-N-12-41-K02 МКР13-N-12-41-K02
	1 ряд, 15 модулей	ЩРН-Пк-15	Шины N/PE: 6×9 мм 6/1 – 2 шт.	белый	прозрачный	0,89	15	МКР12-N-04-15-41
	1 ряд, 18 модулей	ЩРН-П-18	Шины N/PE: 6×9 мм 8/1 – 1 шт.; 6×9 мм 10/1 – 1 шт.	белый сосна черный черный*	прозрачный прозрачный прозрачный черный	0,93	10	МКР12-N-18-40-10 МКР12-N-18-41-K34 МКР12-N-18-41-K02 МКР13-N-18-41-K02
	2 ряда, 24 модуля	ЩРН-П-24	Шины N/PE: 6×9 мм 6/1 – 2 шт.; 6×9 мм 8/1 – 2 шт.	белый черный черный*	прозрачный прозрачный черный	1,17	10	МКР12-N-24-40-10 МКР12-N-24-41-K02 МКР13-N-24-41-K02
	3 ряда, 36 модулей	ЩРН-П-36 навесной	Шины N/PE: 6×9 мм 8/1 – 2 шт.; 6×9 мм 10/1 – 2 шт.	белый черный черный*	прозрачный прозрачный черный	1,92	5	МКР12-N-36-40-05 МКР12-N-36-41-K02 МКР13-N-36-41-K02
	3 ряда, 45 модулей	ЩРН-Пк-45	Шины N/PE: 6×9 мм 9/1 – 4 шт.	белый	прозрачный	2,32	5	МКР12-N-04-45-41

\* заказные позиции.



Щиты модульные встраиваемые	Типоразмер	Наименование	Шины	Цвет корпуса	Цвет двери	Вес, кг	Кол-во в упак.	Артикул
	1 ряд, 4 модуля	ЩРВ-П-4	Шины N/PE: 6×9 мм 4/1 – 1 шт.	белый черный черный*	прозрачный прозрачный черный	0,36	20	МКР12-V-04-40-20 МКР12-V-04-41-K02 МКР13-V-04-41-K02
	1 ряд, 6 модулей	ЩРВ-П-6	Шины N/PE: 6×9 мм 4/1 – 1 шт.; 6×9 мм 6/1 – 1 шт.	белый черный черный*	прозрачный прозрачный черный	0,41	20	МКР12-V-06-40-20 МКР12-V-06-41-K02 МКР13-V-06-41-K02
	1 ряд, 8 модулей	ЩРВ-П-8	Шины N/PE: 6×9 мм 4/1 – 1 шт.; 6×9 мм 8/1 – 1 шт.	белый черный черный*	прозрачный прозрачный черный	0,49	20	МКР12-V-08-40-20 МКР12-V-08-41-K02 МКР13-V-08-41-K02
	1 ряд, 10 модулей	ЩРВ-Пк-10	Шины N/PE: 6×9 мм 4/1 – 1 шт. 6×9 мм 5/1 – 1 шт.	белый	прозрачный	0,72	20	МКР12-V-04-10-41
	1 ряд, 12 модулей	ЩРВ-П-12	Шины N/PE: 6×9 мм 6/1 – 1 шт.; 6×9 мм 8/1 – 1 шт.	белый черный черный*	прозрачный прозрачный черный	0,62	10	МКР12-V-12-40-10 МКР12-V-12-41-K02 МКР13-V-12-41-K02
	1 ряд, 15 модулей	ЩРВ-Пк-15	Шины N/PE: 6×9 мм 6/1 – 2 шт.	белый	прозрачный	0,98	15	МКР12-V-04-15-41
	1 ряд, 18 модулей	ЩРВ-П-18	Шины N/PE: 6×9 мм 8/1 – 1 шт.; 6×9 мм 10/1 – 1 шт.	белый черный черный*	прозрачный прозрачный черный	0,96	10	МКР12-V-18-40-10 МКР12-V-18-41-K02 МКР13-V-18-41-K02
	2 ряда, 24 модуля	ЩРВ-П-24	Шины N/PE: 6×9 мм 6/1 – 2 шт.; 6×9 мм 8/1 – 2 шт.	белый черный черный*	прозрачный прозрачный черный	1,11	10	МКР12-V-24-40-10 МКР12-V-24-41-K02 МКР13-V-24-41-K02
	3 ряда, 36 модулей	ЩРВ-П-36	Шины N/PE: 6×9 мм 8/1 – 2 шт.; 6×9 мм 10/1 – 2 шт.	белый черный черный*	прозрачный прозрачный черный	1,85	5	МКР12-V-36-40-05 МКР12-V-36-41-K02 МКР13-V-36-41-K02
	3 ряда, 45 модулей	ЩРВ-Пк-45	Шины N/PE: 6×9 мм 9/1 – 4 шт.	белый	прозрачный	2,66	5	МКР12-V-04-45-41

### Цветовые решения



белый (RAL9003)



сосна



черный (RAL9005)

\* заказные позиции.

## Габаритные размеры и установочные размеры

ЩРН-П-4

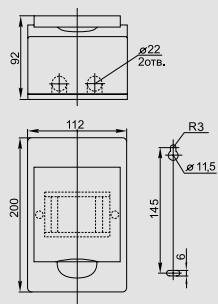

ЩРН-П-6

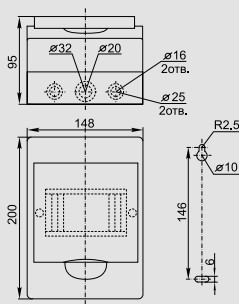

ЩРН-П-8

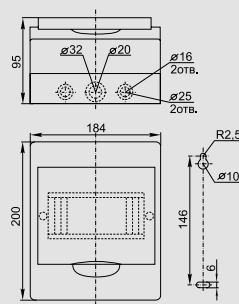

ЩРН-П-12

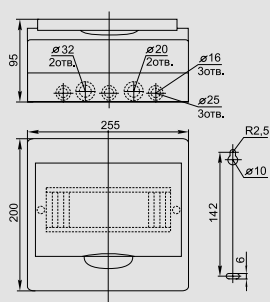

ЩРН-П-18

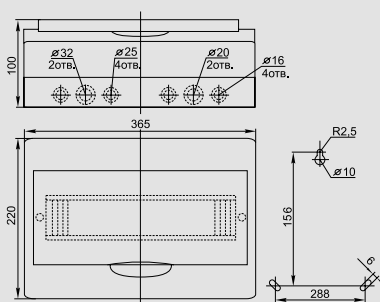

ЩРН-П-24

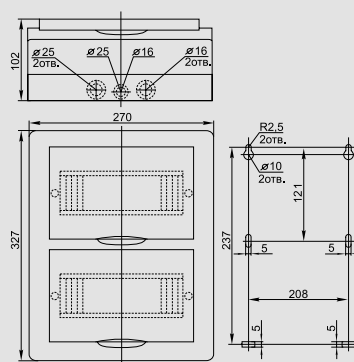

ЩРН-П-36

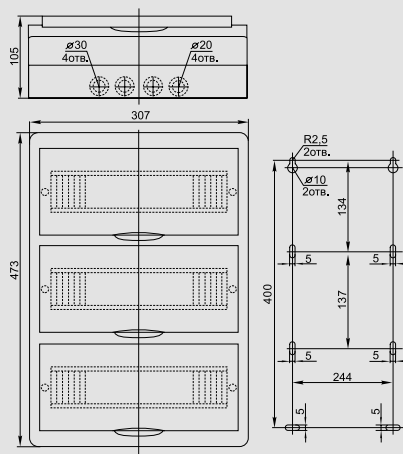

ЩРВ-П-4

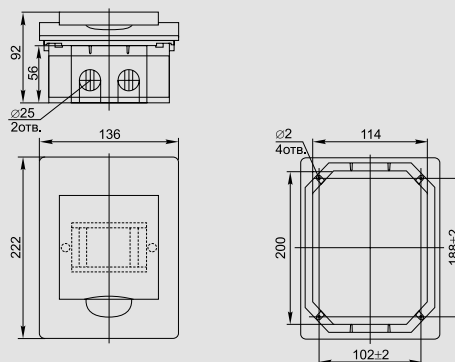

ЩРВ-П-6

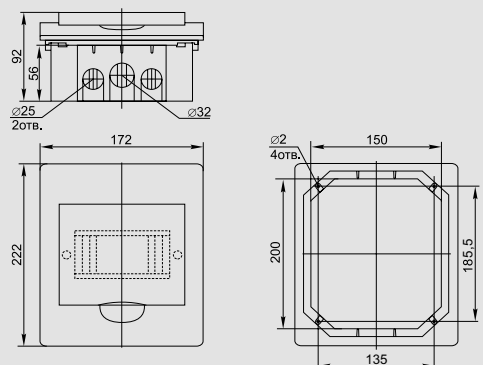

ЩРВ-П-8

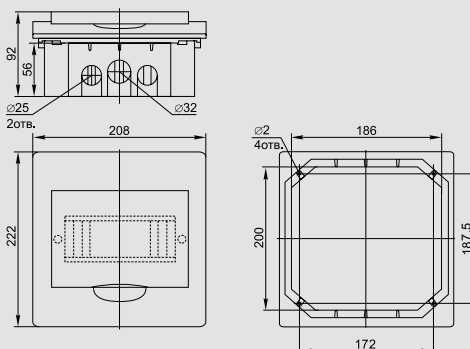

ЩРВ-П-12

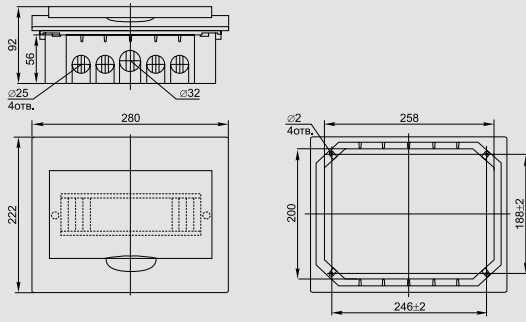

ЩРВ-П-18

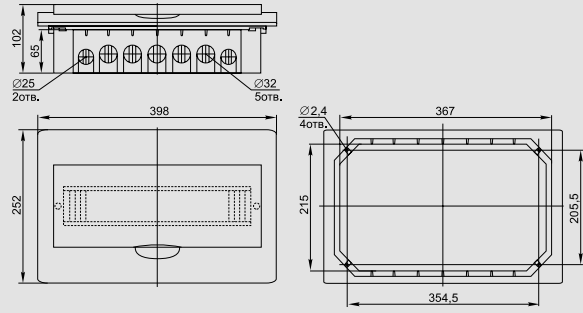

ЩРВ-П-24

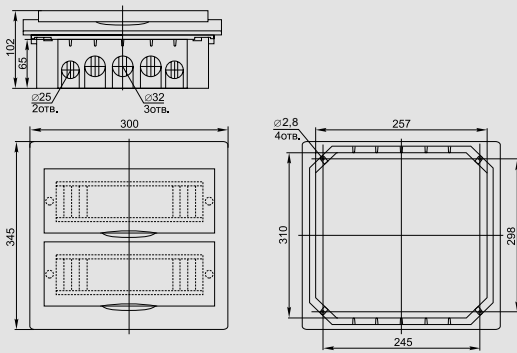

ЩРВ-П-36

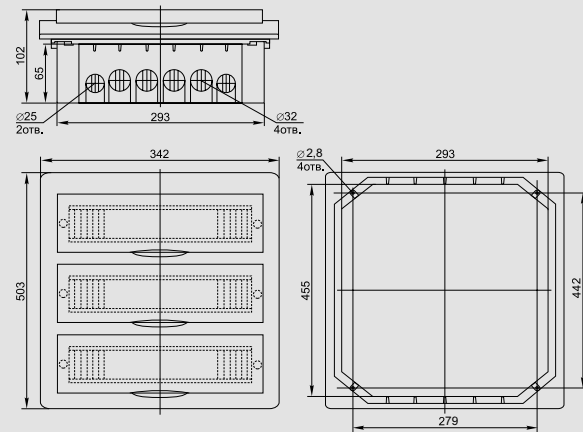

## Корпуса модульные пластиковые ЩРН(В)-П IP41 серии PRIME

Пластиковые корпуса ЩРН(В)-П IP41 серии PRIME используются в жилых и офисных помещениях. Предназначены для установки модульных устройств: автоматических выключателей, устройств защитного отключения, дифференциальных автоматических выключателей, таймеров, устройств управления освещением и т.д. Конструкция корпуса и его отдельных элементов разработана таким образом, чтобы максимально упростить и ускорить процесс сборки и монтажа корпуса. За счет уникального дизайна корпуса удачно впишутся в любой интерьер.

КРЕПТА



4

### Преимущества

- Стильный и эргономичный дизайн.
- Полная комплектация – готовность к сборке.
- Безопасный суппорт для шин N/PE.
- Удобный замок-защелка для запираения дверцы.
- Регулировка DIN-рейки по глубине.
- Возможность перенавески дверцы.
- Возможность опломбировки корпуса.
- Наличие выламываемых отверстий для ввода кабеля различного диаметра, а также возможность заведения в корпус кабель-канала (для моделей навесного типа).

### Технические характеристики

Вид установки	навесной, встраиваемый
Степень защиты	IP41
Класс защиты	II
Материал корпуса	АБС-пластик
Материал дверцы	поликарбонат
Количество рядов	от 1 до 3
Количество модулей	от 4 до 36
Номинальное напряжение, В	400
Номинальная частота, Гц	50
Номинальный ток, А	100
Рабочая температура, °С	-20 ÷ +85
Климатическое исполнение	УЗ
Ударная прочность	IK05 (0,7 Дж)



## Особенности конструкции



Безопасный суппорт для шин N/PE на защелках.



Возможность заведения в корпус кабель-канала и труб различного диаметра с помощью специальной вставки.



Возможность опломбировки корпуса с помощью пластикового винта.



Держатель DIN-рейки ступенчатого типа для возможности регулировки DIN-рейки по глубине.



Удобный замок-защелка дверцы с нажимным механизмом.



Яркая и информативная индивидуальная упаковка.



Удобство монтажа за счет отсутствия боковых стенок на основании корпуса в моделях навесного типа.



Наличие ребер жесткости обеспечивает прочность конструкции корпуса.

## Комплектация



DIN-рейка и держатели DIN-рейки ступенчатого типа



Замок-защелка и заглушка для замка



Пластиковые винты, дюбели



Пластиковые заглушки для крепежных отверстий

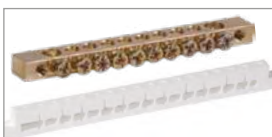

Шины N/PE, суппорт для шин N/PE



Монтажный уровень в корпусах на 18, 24 и 36 модулей



Вставка для корпусов ЩРН

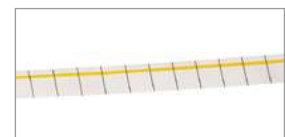

Маркировочная лента

## Ассортимент

Наименование	Типоразмер	Шина N/PE	Вес, кг	Цвет корпуса	Цвет двери	Артикул
	Бокс ЩРН-П-4 PRIME 1 ряд, 4 модуля, навесной	6×9 мм 6/2 – 1 шт.	0,47	белый	прозрачный	MKP82-N-04-41-20
				белый	белый	MKP82-N-04-WD-41-20
				черный	черный	MKP13-N-01-04-41-K02
	Бокс ЩРН-П-6 PRIME 1 ряд, 6 модулей, навесной	6×9 мм 4/2 – 2 шт.	0,56	белый	прозрачный	MKP82-N-06-41-20
				белый	белый	MKP82-N-06-WD-41-20
				черный	черный	MKP13-N-01-06-41-K02
	Бокс ЩРН-П-9 PRIME 1 ряд, 9 модулей, навесной	6×9 мм 4/2 – 1 шт.; 6×9 мм 6/2 – 1 шт.	0,68	белый	прозрачный	MKP82-N-09-41-20
				белый	белый	MKP82-N-09-WD-41-20
				черный	черный	MKP13-N-01-09-41-K02
	Бокс ЩРН-П-12 PRIME 1 ряд, 12 модулей, навесной	6×9 мм 4/2 – 1 шт.; 6×9 мм 10/2 – 1 шт.	0,79	Белый	прозрачный	MKP82-N-12-41-10
				белый	белый	MKP82-N-12-WD-41-10
				черный	черный	MKP13-N-01-12-41-K02
	Бокс ЩРН-П-18 PRIME 1 ряд, 18 модулей, навесной	6×9 мм 10/2 – 2 шт.	1,00	белый	прозрачный	MKP82-N-18-41-10
				белый	белый	MKP82-N-18-WD-41-10
				черный	черный	MKP13-N-01-18-41-K02
	Бокс ЩРН-П-24 PRIME 2 ряда, 24 модуля, навесной	6×9 мм 4/2 – 2 шт.; 6×9 мм 10/2 – 2 шт.	1,21	белый	прозрачный	MKP82-N-24-41-10
				белый	белый	MKP82-N-24-WD-41-10
				черный	черный	MKP13-N-01-24-41-K02
	Бокс ЩРН-П-36 PRIME 3 ряда, 36 модулей, навесной	6×9 мм 8/2 – 1 шт.; 6×9 мм 10/2 – 3 шт.	1,67	белый	прозрачный	MKP82-N-36-41-05
				белый	белый	MKP82-N-36-WD-41-05
				черный	черный	MKP13-N-01-36-41-K02



	Наименование	Типоразмер	Шина N/PE	Вес, кг	Цвет корпуса	Цвет двери	Артикул
	Бокс ЩРВ-П-4 PRIME	1 ряд, 4 модуля, встраиваемый	6×9 мм 6/2 – 1 шт.	0,44	белый	прозрачный	МКР82-V-04-41-20
					белый	белый	МКР82-V-04-WD-41-20
					черный	черный	МКР13-V-01-04-41-K02
	Бокс ЩРВ-П-6 PRIME	1 ряд, 6 модулей, встраиваемый	6×9 мм 4/2 – 2 шт.	0,53	белый	прозрачный	МКР82-V-06-41-20
					белый	белый	МКР82-V-06-WD-41-20
					черный	черный	МКР13-V-01-06-41-K02
	Бокс ЩРВ-П-9 PRIME	1 ряд, 9 модулей, встраиваемый	6×9 мм 4/2 – 1 шт.; 6×9 мм 6/2 – 1 шт.	0,64	белый	прозрачный	МКР82-V-09-41-20
					белый	белый	МКР82-V-09-WD-41-20
					черный	черный	МКР13-V-01-09-41-K02
	Бокс ЩРВ-П-12 PRIME	1 ряд, 12 модулей, встраиваемый	6×9 мм 4/2 – 1 шт.; 6×9 мм 10/2 – 1 шт.	0,75	Белый	прозрачный	МКР82-V-12-41-10
					белый	белый	МКР82-V-12-WD-41-10
					черный	черный	МКР13-V-01-12-41-K02
	Бокс ЩРВ-П-18 PRIME	1 ряд, 18 модулей, встраиваемый	6×9 мм 10/2 – 2 шт.	0,98	белый	прозрачный	МКР82-V-18-41-10
					белый	белый	МКР82-V-18-WD-41-10
					черный	черный	МКР13-V-01-18-41-K02
	Бокс ЩРВ-П-24 PRIME	2 ряда, 24 модуля, встраиваемый	6×9 мм 4/2 – 2 шт.; 6×9 мм 10/2 – 2 шт.	1,25	белый	прозрачный	МКР82-V-24-41-10
					белый	белый	МКР82-V-24-WD-41-10
					черный	черный	МКР13-V-01-24-41-K02
	Бокс ЩРВ-П-36 PRIME	3 ряда, 36 модулей, встраиваемый	6×9 мм 8/2 – 1 шт.; 6×9 мм 10/2 – 3 шт.	1,73	белый	прозрачный	МКР82-V-36-41-05
					белый	белый	МКР82-V-36-WD-41-05
					черный	черный	МКР13-V-01-36-41-K02

4  
КРЕПТА

Цветовые решения



белый (RAL9003)



черный (RAL9005)

## Габаритные размеры и установочные размеры

ЩРН-П-4 PRIME

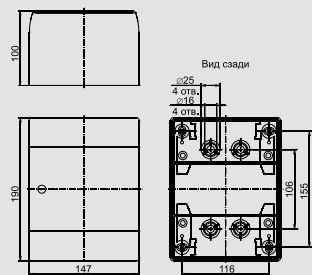

ЩРН-П-6 PRIME

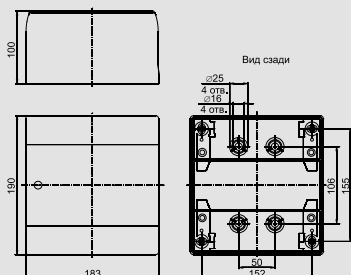

ЩРН-П-9 PRIME

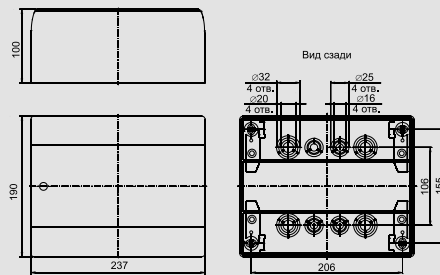

ЩРН-П-12 PRIME

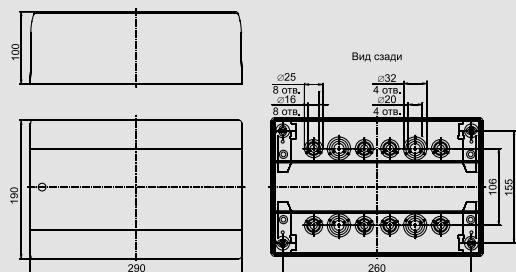

ЩРН-П-18 PRIME

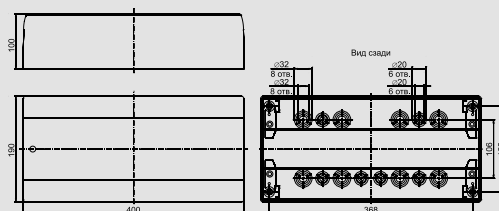

ЩРН-П-24 PRIME

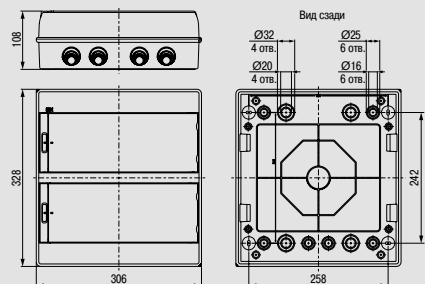

ЩРН-П-36 PRIME

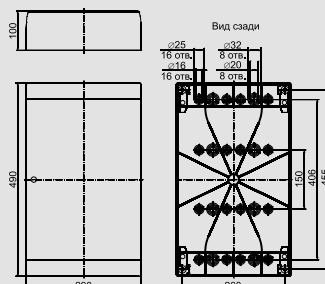

ЩРВ-П-4 PRIME

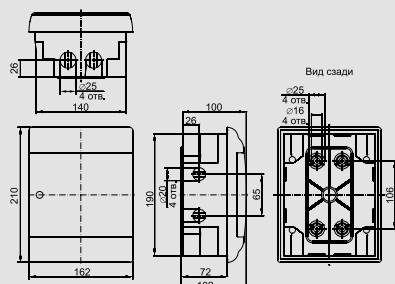

ЩРВ-П-9 PRIME

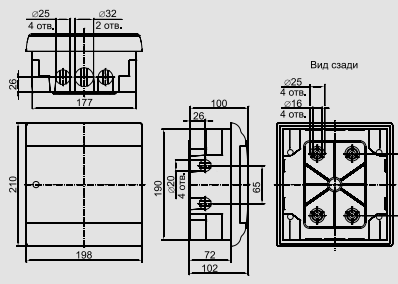

ЩРВ-П-9 PRIME

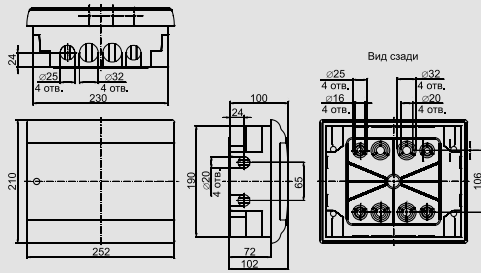

ЩРВ-П-12 PRIME

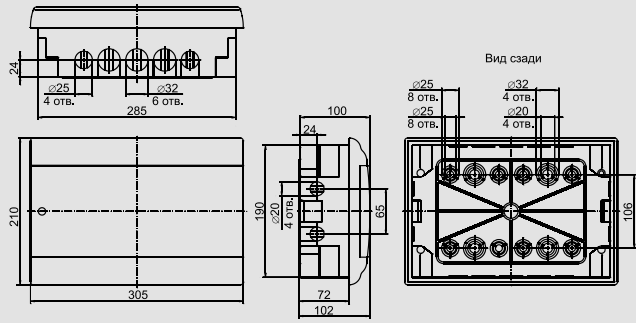

ЩРВ-П-18 PRIME

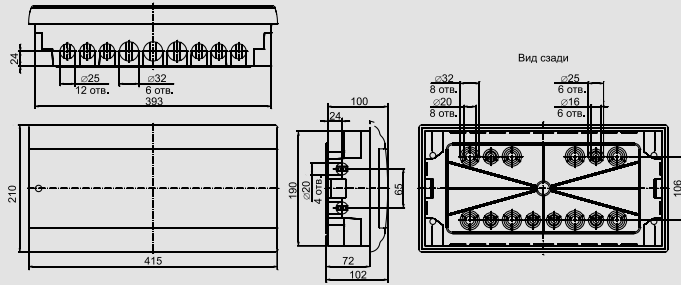

ЩРВ-П-24 PRIME

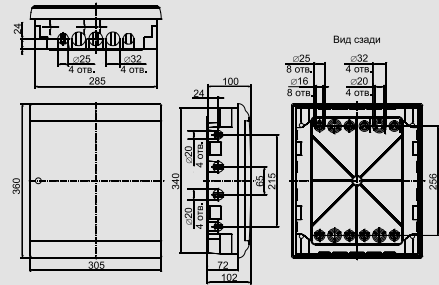

ЩРВ-П-36 PRIME

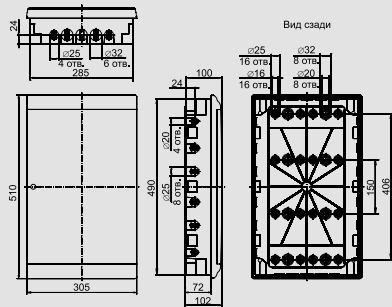

## Корпуса модульные пластиковые КМПн, IP55

Корпуса могут устанавливаться в помещениях с высоким уровнем влажности или со значительной запыленностью, а также на открытом воздухе. Идеальны для эксплуатации в гаражах, автомойках, подвалах, лабораториях, мастерских и т.д.

КРЕПТА



4

### Преимущества

- Корпуса обладают высоким уровнем прочности и выдерживают удары с энергией 0,7 Дж (IK05).
- Самозатухающий пластик (испытание нитью накала при температуре 750 °С).
- Держатель DIN-рейки ступенчатого типа для возможности регулировки DIN-рейки по глубине.
- Безопасный суппорт для шин N/PE.
- Наличие выламываемых отверстий для прокладки проводов.
- Возможность перенавешивания дверцы с двух сторон (слева/справа).
- Наличие пластиковых винтов обеспечивает удобство монтажа.
- Защита корпуса и дверцы от несанкционированного проникновения – отверстия для пломбирования.

### Технические характеристики

Вид установки	навесной
Степень защиты	IP55
Класс защиты	II
Материал корпуса	АБС-пластик
Материал дверцы	поликарбонат
Цвет	RAL 9016
Количество рядов	от 1 до 3
Количество модулей	от 5 до 36
Номинальное напряжение, В	до 400
Номинальная частота, Гц	50
Номинальный ток, А	100
Рабочая температура, °С	-40 ÷ +80
Климатическое исполнение	У2
Ударная прочность	IK05 (0,7 Дж)

## Особенности конструкции



Безопасный суппорт для шин N/PE.



Держатель DIN-рейки ступенчатого типа для возможности регулировки DIN-рейки по глубине.



Для удобства эксплуатации корпуса предусмотрено изменение направления открывания дверцы. При легком нажатии дверца снимается с фиксаторов и устанавливается на другую сторону.



Герметизация корпуса обеспечивается благодаря наличию специальной прокладки и дополнительных сальников.



Возможность опломбировки дверцы корпуса.



Для защиты от несанкционированного проникновения и доступа к контактной группе предусмотрено отверстие для пломбировки.

## Комплектация



DIN – рейки



Сальники

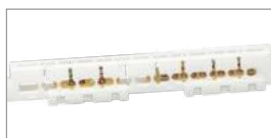

Шины N/PE, суппорт для шин N/PE



Держатели DIN-рейки ступенчатого типа



Пластиковые винты, дюбели



Заглушки резиновые



Монтажный уровень в корпусах на 18, 24 и 36 модулей

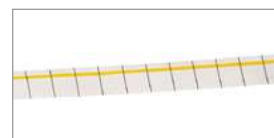

Маркировочная лента

## Ассортимент

	Наименование	Типоразмер	Шина N/PE	Вес, кг	Кол-во в упаковке	Артикул
	Корпус пластиковый КМПн-5 IP55 навесной	1 ряд, 5 модулей	6×9 мм 6/2 – 1 шт.	0,54	30	МКР72-N3-05-55
	Корпус пластиковый КМПн-9 IP55 навесной	1 ряд, 9 модулей	6×9 мм 10/2 – 1 шт.	0,79	20	МКР72-N3-09-55
	Корпус пластиковый КМПн-12 IP55 навесной	1 ряд, 12 модулей	6×9 мм 4/2 – 1 шт.; 6×9 мм 10/2 – 1 шт.	1,03	12	МКР72-N3-12-55
	Корпус пластиковый КМПн-18 IP55 навесной	1 ряд, 18 модулей	6×9 мм 10/2 – 2 шт.	1,3	10	МКР72-N3-18-55
	Корпус пластиковый КМПн-24 IP55 навесной	2 ряда, 24 модуля	6×9 мм 6/2 – 1 шт.; 6×9 мм 10/2 – 2 шт.	1,7	8	МКР72-N3-24-55
	Корпус пластиковый КМПн-36 IP55 навесной	3 ряда, 36 модулей	6×9 мм 6/2 – 1 шт.; 6×9 мм 10/2 – 3 шт.	2,3	5	МКР72-N3-36-55



## Габаритные размеры и установочные размеры

КМПн-5 IP55

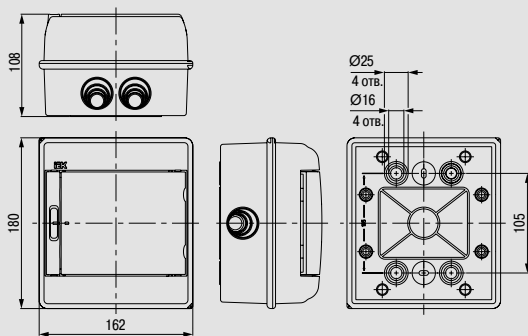

КМПн-9 IP55

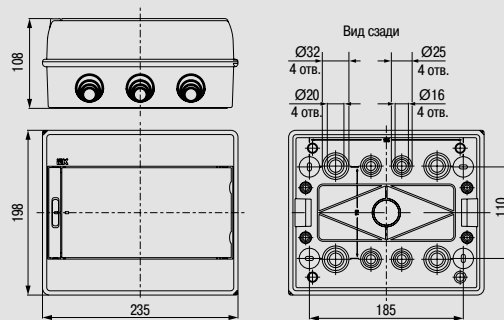

КМПн-12 IP55

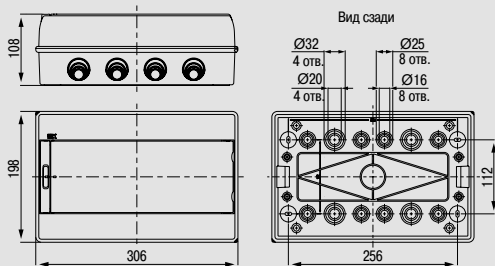

КМПн-18 IP55

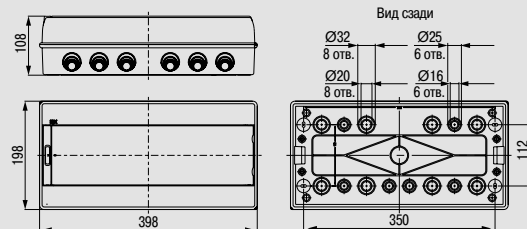

КМПн-24 IP55

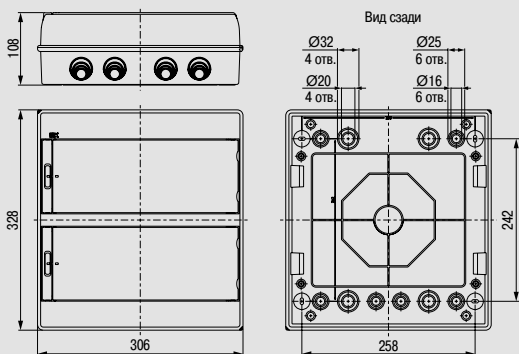

КМПн-36 IP55

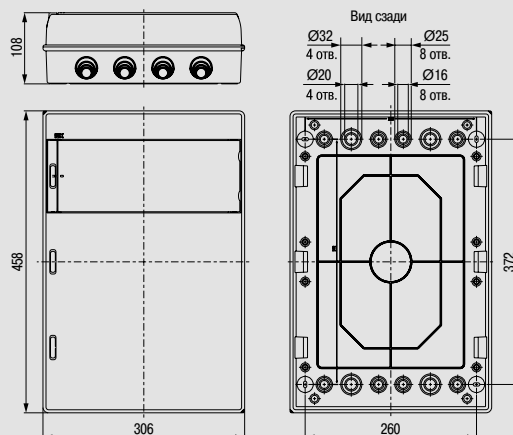

## Корпуса модульные пластиковые навесные с прозрачной крышкой КМПн 5/16, IP55

Корпуса идеальны для установки в помещениях с высоким уровнем влажности или со значительной запыленностью: в гаражах, подвалах и т.д., а также для установки на открытом воздухе. Могут применяться в качестве щитов учета – возможность установки счетчика, учетно-распределительных щитов; возможность установки модульной аппаратуры и счетчика, щитов управления; возможность установки пускателя, промежуточного реле, таймеров и т.д.

КРЕПТА



4

### Преимущества

- Материал основания – самозатухающий АБС-пластик, материал крышки – ударопрочный самозатухающий поликарбонат, стойкий к повышенным механическим воздействиям, что обеспечивает электробезопасность.
- В комплектацию корпуса входят ступенчатые сальники и прокладки для крепежных отверстий, которые обеспечивают дополнительную герметизацию корпуса.
- Корпус имеет суппорты для установки DIN-рейки и нулевой шины.
- Ввод проводов (кабелей) осуществляется через специальные выламываемые отверстия различного диаметра.
- Возможность установки DIN-рейки как в вертикальном, так и в горизонтальном положении.
- Имеется отверстие для пломбирования, защищающего от хищения электроэнергии и несанкционированного доступа к контактной группе.

### Технические характеристики

Вид установки	навесной
Степень защиты	IP55
Материал корпуса	АБС-пластик
Материал крышки	поликарбонат
Цвет	RAL 9016
Рабочая температура, °С	-20 ÷ +70
Ударная прочность	IK07 (2 Дж)



## Ассортимент

	Наименование	Количество в упаковке	Артикул
	КМПн 5/16 IP55 навесной с прозрачной крышкой	10	МКР75-N-16-55-10

## Комплектация



Заглушки, сальники, шурупы

## Габаритные размеры и установочные размеры

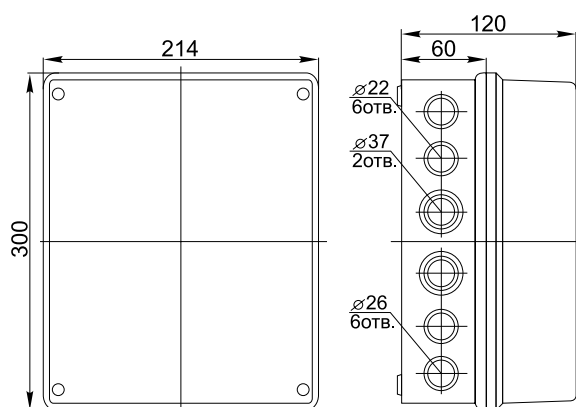

## Корпуса модульные пластиковые КМПн, IP66

Повышенная степень защиты корпуса позволяет использовать его в помещениях с большим содержанием пыли и влаги, например, в производственных помещениях, гаражах, подвалах, автомойках, на складах, а также на открытом воздухе.

Предназначены для сборки распределительных электрощитов с использованием модульной аппаратуры, для ввода и распределения электроэнергии, а также защиты сетей напряжением 230/400 В от токов перегрузки и короткого замыкания.

КРЕПТА



4

### Преимущества

- Высококачественный полиуретановый уплотнитель обеспечивает дополнительную защиту корпуса от влаги и пыли.
- Возможность запираения корпуса от несанкционированного доступа на замок.
- Удобство сборки и монтажа.
- Невыпадающие винты.
- Широкий номенклатурный ряд.
- Расширенный диапазон рабочих температур – от –25 до +85 °С.
- Полная комплектация – готовность к сборке.
- Стильный эргономичный дизайн.

### Технические характеристики

Вид установки	навесной
Степень защиты	IP66
Класс защиты	II
Материал корпуса	АБС-пластик
Материал дверцы	поликарбонат
Цвет	RAL 7035
Количество рядов	от 1 до 3
Количество модулей	от 4 до 48
Номинальное напряжение, В	400
Номинальная частота, Гц	50
Номинальный ток, А	100
Рабочая температура, °С	–45 ÷ +85
Климатическое исполнение	У1
Ударная прочность	IK05 (0,7 Дж)

## Особенности конструкции



Направление открывания фасадной панели может быть легко изменено как вправо, так и влево за счет наличия пластиковых петель.



Увеличенное расстояние между DIN-рейкой и задней стенкой. DIN-рейка регулируется по глубине, для ее установки используются пластиковые фиксаторы.



Защита корпуса от несанкционированного доступа обеспечена наличием замка с трехгранным ключом.



Съемный держатель шин N и PE можно устанавливать как вверх, так и вниз корпуса на специальные крепления. Сами же шины N и PE устанавливаются на съемный держатель простым защелкиванием в посадочные места.



Удобный и точный монтаж корпуса возможен за счет специальной разметки отверстий для крепления корпуса к стене.



Легкая и быстрая установка сальников за счет выламываемых отверстий различного диаметра, которые расположены сверху и внизу корпуса.

4

КРЕПТА

## Комплектация



Шины N и PE с держателем и крышкой



Петли для навески дверцы



Замок с трехгранным ключом



Заглушки модульные и заглушки отверстий



Метизы

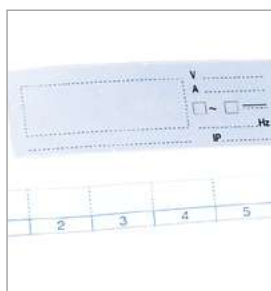

Знаки маркировки

## Ассортимент

	Наименование	Типоразмер	Шина N/PE	Вес, кг	Артикул
	КМПн-4, навесной	1 ряд, 4 модуля	5×10 мм <sup>2</sup> – 1 шт.	0,5	МКР73-N-04-66
	КМПн-8, навесной	1 ряд, 8 модулей	5×10 мм <sup>2</sup> + 5×16 мм <sup>2</sup> – 1 шт.	0,71	МКР73-N-08-66
	КМПн-12, навесной	1 ряд, 12 модулей	5×10 мм <sup>2</sup> + 5×16 мм <sup>2</sup> – 1 шт.	1,42	МКР73-N-12-66
	КМПн-16, навесной	1 ряд, 16 модулей	5×10 мм <sup>2</sup> + 5×16 мм <sup>2</sup> – 2 шт.	1,78	МКР73-N-16-66
	КМПн-24, навесной	2 ряда, 24 модуля	5×10 мм <sup>2</sup> + 5×16 мм <sup>2</sup> – 3 шт.	2,32	МКР73-N-24-66
	КМПн-32, навесной	2 ряда, 32 модуля	5×10 мм <sup>2</sup> + 5×16 мм <sup>2</sup> – 5 шт.	2,75	МКР73-N-32-66
	КМПн-48, навесной	3 ряда, 48 модулей		3,75	МКР73-N-48-66

# Габаритные размеры и установочные размеры

КМПН-4

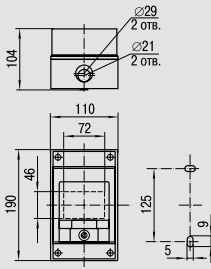

КМПН-8

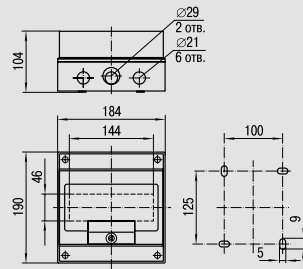

КМПН-12

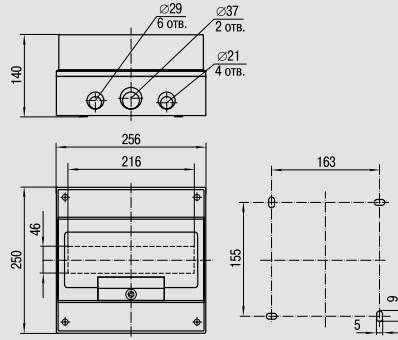

КМПН-16

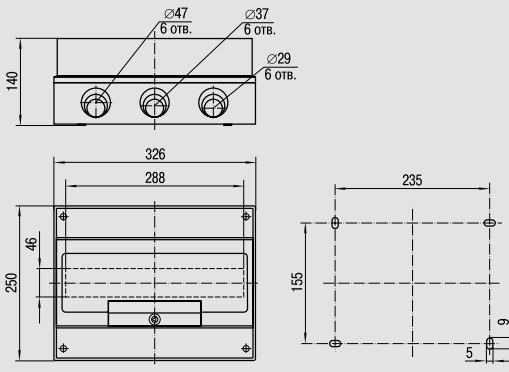

КМПН-24

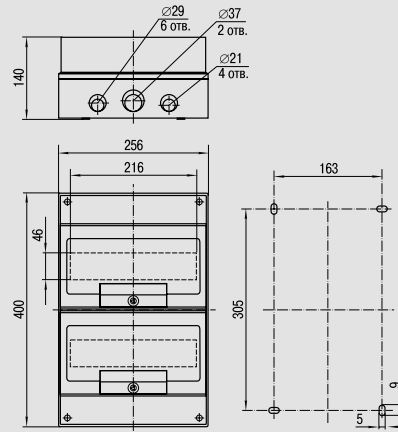

КМПН-32

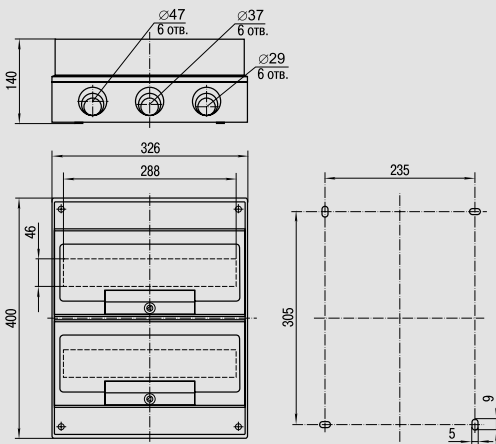

КМПН-48





Таблица выбора модульных пластиковых корпусов

Мо- дуль- ность	Кол-во рядов				Степень защиты					Цвет корпуса				Дверца						Тип	Артикул	
	1	2	3	4	IP20	IP30-31	IP41	IP55	IP66	Бе- лый	Сос- на	Дуб	Чер- ный	Материал		Положение		Цвет				
														Пласт.	Мет.	Верт.	Гориз.	Проз- рачный	Бе- лый			Чер- ный
Навесные																						
2	•				•					•				•						КМПн1/2	МКР31-N-02-30-252	
2	•				•							•		•							КМПн1/2	МКР31-N-02-30-252-D
2	•				•						•			•							КМПн1/2	МКР31-N-02-30-252-S
2	•					•				•				•					•		КМПн2/2	МКР42-N-02-30-20
2	•					•						•		•					•		КМПн2/2	МКР42-N-02-30-20-D
2	•					•					•			•					•		КМПн2/2	МКР42-N-02-30-20-S
4	•				•					•				•							КМПн1/4	МКР31-N-04-30-135
4	•				•							•		•							КМПн1/4	МКР31-N-04-30-135-D
4	•				•						•			•							КМПн1/4	МКР31-N-04-30-135-S
4	•					•				•				•					•		КМПн2/4	МКР42-N-04-30-12
4	•					•						•		•					•		КМПн2/4	МКР42-N-04-30-12-D
4	•					•					•			•					•		КМПн2/4	МКР42-N-04-30-12-S
4	•						•			•				•							ЩРН-П-4	МКР12-N-04-40-20
4	•						•					•		•							ЩРН-П-4	МКР12-N-04-41-K02
4	•						•					•		•						•	ЩРН-П-4	МКР13-N-04-41-K02
4	•						•			•				•							ЩРН-П-4 LIGHT	МКР12-N-04-40-20-L
4	•						•			•				•							ЩРН-П-4 PRIME	МКР82-N-04-41-20
4	•						•			•				•					•		ЩРН-П-4 PRIME	МКР82-N-04-WD-41-20
4	•						•					•		•						•	ЩРН-П-4 PRIME	МКР13-N-01-04-41-K02
4	•							•		•				•							КМПн-4	МКР73-N-04-66
5	•								•					•							КМПн-5	МКР72-N3-05-55
6	•					•				•				•							КМПн2/6	МКР42-N-06-30-09
6	•					•						•		•							КМПн2/6	МКР42-N-06-30-09-D
6	•					•					•			•							КМПн2/6	МКР42-N-06-30-09-S
6	•						•			•				•							ЩРН-П-6	МКР12-N-06-40-20
6	•						•					•		•							ЩРН-П-6	МКР12-N-06-41-K34
6	•						•					•		•							ЩРН-П-6	МКР12-N-06-41-K02
6	•						•					•		•						•	ЩРН-П-6	МКР13-N-06-41-K02
6	•						•			•				•							ЩРН-П-6 LIGHT	МКР12-N-06-40-20-L
6	•						•			•				•							ЩРН-П-6 PRIME	МКР82-N-06-41-20
6	•						•			•				•						•	ЩРН-П-6 PRIME	МКР82-N-06-WD-41-20
6	•						•					•		•						•	ЩРН-П-6 PRIME	МКР13-N-01-06-41-K02
8	•						•			•				•							ЩРН-П-8	МКР12-N-08-40-20
8	•						•					•		•							ЩРН-П-8	МКР12-N-08-41-K34
8	•						•					•		•							ЩРН-П-8	МКР12-N-08-41-K02
8	•						•					•		•						•	ЩРН-П-8	МКР13-N-08-41-K02
9	•						•			•				•							ЩРН-П-8 LIGHT	МКР12-N-08-40-20-L
8	•							•		•				•							КМПн-8	МКР73-N-08-66
9	•					•				•				•							КМПн 2/9-1	МКР42-N-09-31-01
9	•					•				•				•							КМПн 2/9-2	МКР42-N-09-31-02
9	•					•						•		•							КМПн 2/9-2	МКР42-N-09-31-02-D
9	•					•						•		•							КМПн 2/9-2	МКР42-N-09-31-02-S
9	•						•			•				•							ЩРН-П-9 PRIME	МКР82-N-09-41-20
9	•						•			•				•						•	ЩРН-П-9 PRIME	МКР82-N-09-WD-41-20
9	•						•					•		•						•	ЩРН-П-9 PRIME	МКР13-N-01-09-41-K02
9	•							•		•				•							КМПн-9	МКР72-N3-09-55
10	•						•			•				•							ЩРН-Пк-10	МКР12-N-04-10-41
12	•						•			•				•							ЩРН-П-12	МКР12-N-12-40-10
12	•						•			•				•							ЩРН-П-12	МКР12-N-12-41-K34



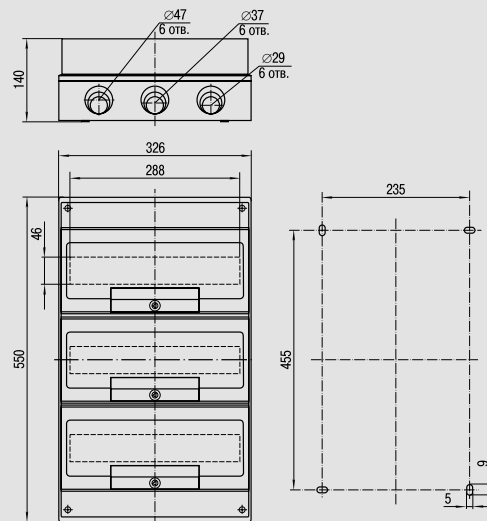
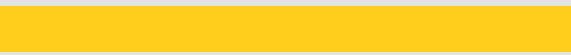

Мо- дуль- ность	Кол-во рядов				Степень защиты				Цвет корпуса				Дверца						Тип	Артикул	
	1	2	3	4	IP20	IP30-31	IP41	IP55	IP66	Бе- лый	Сос- на	Дуб	Чер- ный	Материал		Положение		Цвет			
														Пласт.	Мет.	Верт.	Гориз.	Проз- рачный			Бе- лый
Навесные																					
12	•						•						•	•		•				ЩРН-П-12	МКР12-N-12-41-K02
12	•						•						•	•		•			•	ЩРН-П-12	МКР13-N-12-41-K02
12	•						•						•	•		•				ЩРН-П-12 LIGHT	МКР12-N-12-40-10-L
12	•						•						•	•		•				ЩРН-П-12 PRIME	МКР82-N-12-41-10
12	•						•						•	•		•			•	ЩРН-П-12 PRIME	МКР82-N-12-WD-41-10
12	•						•						•	•		•			•	ЩРН-П-12 PRIME	МКР13-N-01-12-41-K02
12	•							•					•	•		•				КМПн-12	МКР72-N3-12-55
12	•								•				•	•		•				КМПн-12	МКР73-N-12-66
15	•						•						•	•		•				ЩРН-Пк-15	МКР12-N-04-15-41
16	•							•					•	•		•				КМПн-16	МКР73-N-16-66
18	•						•						•	•		•				ЩРН-П-18	МКР12-N-18-40-10
18	•						•						•	•		•				ЩРН-П-18	МКР12-N-18-41-K34
18	•						•						•	•		•				ЩРН-П-18	МКР12-N-18-41-K02
18	•						•						•	•		•			•	ЩРН-П-18	МКР13-N-18-41-K02
18	•						•						•	•		•				ЩРН-П-18 LIGHT	МКР12-N-18-40-10-L
18	•						•						•	•		•				ЩРН-П-18 PRIME	МКР82-N-18-41-10
18	•						•						•	•		•			•	ЩРН-П-18 PRIME	МКР82-N-18-WD-41-10
18	•						•						•	•		•			•	ЩРН-П-18 PRIME	МКР13-N-01-18-41-K02
18	•							•					•	•		•				КМПн-18	МКР72-N3-18-55
24	•						•						•	•		•				ЩРН-П-24	МКР12-N-24-40-10
24	•						•						•	•		•				ЩРН-П-24	МКР12-N-24-41-K02
24	•						•						•	•		•			•	ЩРН-П-24	МКР13-N-24-41-K02
24	•						•						•	•		•				ЩРН-П-24 LIGHT	МКР12-N-24-40-10-L
24	•						•						•	•		•				ЩРН-П-24 PRIME	МКР82-N-24-41-10
24	•						•						•	•		•			•	ЩРН-П-24 PRIME	МКР82-N-24-WD-41-10
24	•						•						•	•		•			•	ЩРН-П-24 PRIME	МКР13-N-01-24-41-K02
24	•							•					•	•		•				КМПн-24	МКР72-N3-24-55
24	•								•				•	•		•				КМПн-24	МКР73-N-24-66
32	•							•					•	•		•				КМПн-32	МКР73-N-32-66
36	•						•						•	•		•				ЩРН-П-36	МКР12-N-36-40-05
36	•						•						•	•		•				ЩРН-П-36	МКР12-N-36-41-K02
36	•						•						•	•		•			•	ЩРН-П-36	МКР13-N-36-41-K02
36	•						•						•	•		•				ЩРН-П-36 LIGHT	МКР12-N-36-40-05-L
36	•						•						•	•		•				ЩРН-П-36 PRIME	МКР82-N-36-41-05
36	•						•						•	•		•			•	ЩРН-П-36 PRIME	МКР82-N-36-WD-41-05
36	•						•						•	•		•			•	ЩРН-П-36 PRIME	МКР13-N-01-36-41-K02
36	•							•					•	•		•				КМПн-36	МКР72-N3-36-55
45	•						•						•	•		•				ЩРН-Пк-45	МКР12-N-04-45-41
48	•							•					•	•		•				КМПн-48	МКР73-N-48-66



Мо- диль- ность	Кол-во рядов			Степень защиты						Цвет корпуса				Дверца						Тип	Артикул		
														Материал		Положение		Цвет					
	1	2	3	4	IP20	IP30-31	IP41	IP55	IP66	Бе- лый	Сос- на	Дуб	Чер- ный	Пласт.	Мет.	Верт.	Гориз.	Проз- рачный	Бе- лый			Чер- ный	
Встраиваемые																							
3	•																				ЩРВ-Пк-3	МКР12-V-04-03-41	
4	•																					ЩРВ-П-4	МКР12-V-04-40-20
4	•																					ЩРВ-П-4	МКР12-V-04-41-K02
4	•																					ЩРВ-П-4	МКР13-V-04-41-K02
4	•																					ЩРВ-П-4 LIGHT	МКР12-V-04-40-20-L
4	•																					ЩРВ-П-4 PRIME	МКР82-V-04-41-20
4	•																					ЩРВ-П-4 PRIME	МКР82-V-04-WD-41-20
4	•																					ЩРВ-П-4 PRIME	МКР13-V-01-04-41-K02
6	•																					ЩРВ-П-6	МКР12-V-06-40-20
6	•																					ЩРВ-П-6	МКР12-V-06-41-K02
6	•																					ЩРВ-П-6	МКР13-V-06-41-K02
6	•																					ЩРВ-П-6 LIGHT	МКР12-V-06-40-20-L
6	•																					ЩРВ-П-6 PRIME	МКР82-V-06-41-20
6	•																					ЩРВ-П-6 PRIME	МКР82-V-06-WD-41-20
6	•																					ЩРВ-П-6 PRIME	МКР13-V-01-06-41-K02
8	•																					ЩРВ-П-8	МКР12-V-08-40-20
8	•																					ЩРВ-П-8	МКР12-V-08-41-K02
8	•																					ЩРВ-П-8	МКР13-V-08-41-K02
8	•																					ЩРВ-П-8 LIGHT	МКР12-V-08-40-20-L
9	•																					ЩРВ-П-9 PRIME	МКР82-V-08-41-20
9	•																					ЩРВ-П-9 PRIME	МКР82-V-09-WD-41-20
9	•																					ЩРВ-П-9 PRIME	МКР13-V-01-09-41-K02
10	•																					ЩРВ-Пк-10	МКР12-V-04-10-41
12	•																					ЩРВ-П-12	МКР12-V-12-40-10
12	•																					ЩРВ-П-12	МКР12-V-12-41-K02
12	•																					ЩРВ-П-12	МКР13-V-12-41-K02
12	•																					ЩРВ-П-12 LIGHT	МКР12-V-12-40-10-L
12	•																					ЩРВ-П-12 PRIME	МКР82-V-12-41-10
12	•																					ЩРВ-П-12 PRIME	МКР82-V-12-WD-41-10
12	•																					ЩРВ-П-12 PRIME	МКР13-V-01-12-41-K02
14	•																					КМПв 4/14	МКР54-V-14-30-01
15	•																					ЩРВ-Пк-15	МКР12-V-04-15-41
18	•																					ЩРВ-П-18	МКР12-V-18-40-10
18	•																					ЩРВ-П-18	МКР12-V-18-41-K02
18	•																					ЩРВ-П-18	МКР13-V-18-41-K02
18	•																					ЩРВ-П-18 LIGHT	МКР12-V-18-40-10-L
18	•																					ЩРВ-П-18 PRIME	МКР82-V-18-41-10
18	•																					ЩРВ-П-18 PRIME	МКР82-V-18-WD-41-10
18	•																					ЩРВ-П-18 PRIME	МКР13-V-01-18-41-K02
24	•																					ЩРВ-П-24	МКР12-V-24-40-10
24	•																					ЩРВ-П-24	МКР12-V-24-41-K02
24	•																					ЩРВ-П-24	МКР13-V-24-41-K02
24	•																					ЩРВ-П-24 LIGHT	МКР12-V-24-40-10-L
24	•																					ЩРВ-П-24 PRIME	МКР82-V-24-41-10
24	•																					ЩРВ-П-24 PRIME	МКР82-V-24-WD-41-10
24	•																					ЩРВ-П-24 PRIME	МКР13-V-01-24-41-K02
28	•																					КМПв 4/28	МКР54-V-28-30-01
36		•																				ЩРВ-П-36	МКР12-V-36-40-05
36		•																				ЩРВ-П-36	МКР12-V-36-41-K02



Мо- дуль- ность	Кол-во рядов				Степень защиты						Цвет корпуса				Дверца						Тип	Артикул
	1	2	3	4	IP20	IP30-31	IP41	IP55	IP66	Бе- лый	Сос- на	Дуб Чер- ный	Материал		Положение		Цвет					
													Пласт.	Мет.	Верт.	Гориз.	Проз- рачный	Бе- лый	Чер- ный			
Встраиваемые																						
36			•				•					•	•		•				•	ЩРВ-П-36	МКР13-V-36-41-K02	
36			•				•		•				•		•			•		ЩРВ-П-36 LIGHT	МКР12-V-36-40-05-L	
36			•				•		•				•			•				ЩРВ-П-36 PRIME	МКР82-V-36-41-05	
36			•				•		•				•			•				ЩРВ-П-36 PRIME	МКР82-V-36-WD-41-05	
36			•				•					•	•			•				ЩРВ-П-36 PRIME	МКР13-V-01-36-41-K02	
42			•		•				•					•		•			•	КМПв 4/42	МКР54-V-42-30-01	
45			•				•		•				•		•			•		ЩРВ-Пк-45	МКР12-V-04-45-41	
56			•		•				•					•		•			•	КМПв 4/56	МКР54-V-56-30-01	

## Пластиковые корпуса для установки счетчика ЩУРН-П, IP66 РС

**НОВИНКА**

Пластиковые корпуса серии ЩУРН-П IP66 предназначены для установки 1-фазных и 3-фазных счетчиков переменного тока 220–380 В, частотой 50 Гц, а также модульной аппаратуры. Данные корпуса могут устанавливаться на открытом воздухе без использования козырька.



**Произведено  
в  
России**

4

### Преимущества

- Стойкость к УФ.
- Высокая степень защиты IP66 благодаря наличию уплотнителя.
- Удобный доступ к автоматическим выключателям, возможность установки до 12 автоматов.
- Отверстия для крепления на монтажную ленту (кроме ЩУРН-П 1/3 IP66 РС IEK®).
- Специальные петли для быстрого снятия дверцы (снимается при открытой дверце).
- Возможность опломбировки дверцы (для моделей ЩУРН-П 1/3 IP 66 РС IEK® и ЩУРН-П 3/12 IP 66 РС IEK®) и корпуса.
- Полная комплектация – готовность к сборке.
- Наличие выламываемых отверстий для ввода кабеля в верхней и нижней частях корпуса.
- Возможность установки однофазного, трехфазного и индукционного счетчика (в зависимости от модели).
- Возможность установки счетчика на монтажную панель и на DIN-рейку.
- Визуальный доступ к показаниям счетчика.

### Технические характеристики

Вид установки	навесной
Степень защиты	IP66
Класс защиты	II
Стойкость к механическим ударам	IK08 (5 Дж)
Материал корпуса	АБС-пластик
Материал дверцы	поликарбонат
Номинальный ток, А	100
Рабочая температура, °С	–40 ÷ +80
Климатическое исполнение	У1
Срок службы	более 15 лет
Число однополюсных автоматов, устанавливаемых в корпус	от 3 до 12 (в зависимости от модели)
Количество рядов	от 1 до 2
Тип устанавливаемого счетчика (в зависимости от модели)	однофазный/ трехфазный/ индукционный

## Особенности конструкции



Высокая степень IP66 благодаря наличию уплотнителя.



Специальные петли для быстрого снятия дверцы.



Возможность опломбировки корпуса и дверцы (зависит от модели).



Отверстия для крепления на монтажную ленту (кроме ЩУРН-П 1/3 IP66 РС IEK®).

4

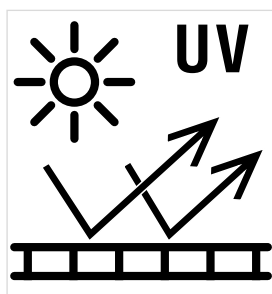

Устойчивы к УФ-лучам благодаря свойствам материала корпуса.



Удобный доступ к автоматическим выключателям, возможность установки до 12 автоматов.



Установка счетчика на монтажную панель и на DIN-рейку.



Цветная розничная упаковка\*.

## Комплектация



DIN-рейка



Сальники и заглушки\*\*

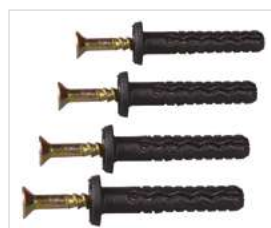

Пластиковые дюбели, винты



Знак «Высокое напряжение»

\* Индивидуальная упаковка стандартной серии – цветная розничная картонная упаковка. Индивидуальная упаковка серии LIGHT – полиэтиленовый пакет со стикером

\*\* Серия LIGHT не комплектуется сальниками



## Ассортимент

	Наименование	Тип счетчика	Кол-во модулей	Артикул
	ЩУРН-П 1/3 IP66 PC	1-фазный	3	MSP1-N-03-55
	ЩУРН-П 1/3 IP66 PC LIGHT			MSP1-N-03-66-L
	ЩУРН-П 1/8 IP66 PC	1-фазный/ 3-фазный/ индукционный	8	MSP1-N-08-55
	ЩУРН-П 1/8 IP66 PC LIGHT			MSP1-N-08-66-L
	ЩУРН-П 3/6 IP66 PC	1-фазный/ 3-фазный/ индукционный	6	MSP3-N-06-55
	ЩУРН-П 3/6 IP66 PC LIGHT			MSP3-N-06-66-L
	ЩУРН-П 3/12 IP66 PC	1-фазный/ 3-фазный/ индукционный	12	MSP3-N-12-55
	ЩУРН-П 3/12 IP66 PC LIGHT			MSP3-N-12-66-L

## Габаритные размеры и установочные размеры

ЩУРН-П 1/3 IP66 РС, ЩУРН-П 1/3 IP66 РС LIGHT

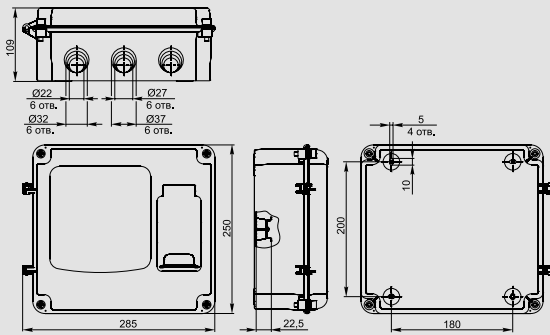

ЩУРН-П 1/8 IP66 РС, ЩУРН-П 1/8 IP66 РС LIGHT

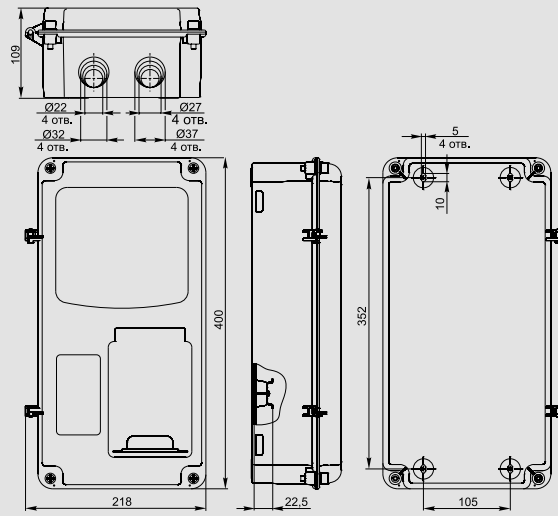

4

ЩУРН-П 3/6 IP66 РС, ЩУРН-П 3/6 IP66 РС LIGHT

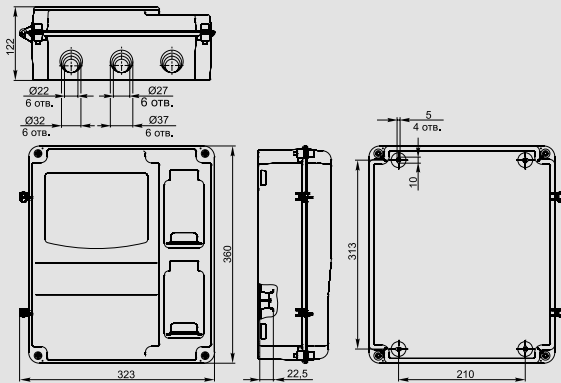

ЩУРН-П 3/12 IP66 РС, ЩУРН-П 3/12 IP66 РС LIGHT

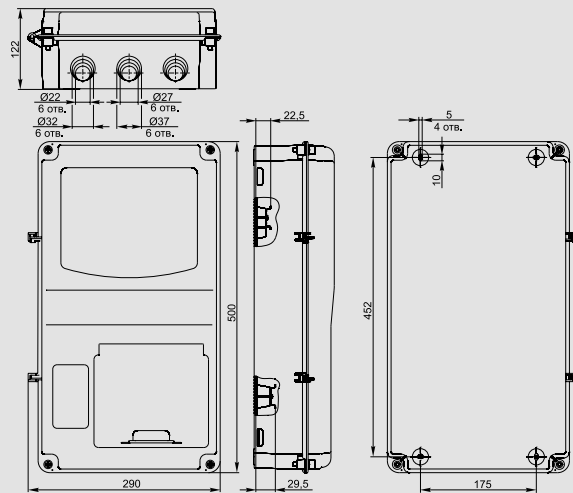

## Пластиковые корпуса для установки счетчика ЩУРН-П, IP55

Пластиковые корпуса для установки счетчика ЩУРН-П IP55 предназначены для установки однофазного, трехфазного или индукционного счетчика электроэнергии и модульного оборудования.

Благодаря высокой степени защиты IP55 корпуса могут быть установлены в помещениях с высоким уровнем влажности и содержания пыли, а также вне помещений.



**Произведено  
в  
России**

### Преимущества

- Широкий номенклатурный ряд.
- Полная комплектация – готовность к сборке.
- Наличие выламываемых отверстий для ввода кабеля в верхней и нижней частях корпуса.
- Возможность установки однофазного, трехфазного и индукционного счетчика (в зависимости от модели).
- Возможность установки счетчика на монтажную панель и на DIN-рейку.
- Визуальный доступ к показаниям счетчика.
- Удобные съемные крышки для оперативного доступа к автоматическим выключателям.

### Технические характеристики

Вид установки	навесной
Степень защиты	IP55
Класс защиты	II
Стойкость к механическим ударам	IK05 (0,7 Дж)
Материал корпуса	АБС-пластик
Номинальное напряжение, В	400
Номинальная частота, Гц	50
Номинальный ток, А	63
Рабочая температура, °С	-25 ÷ +60
Климатическое исполнение	У1
Число однополюсных автоматов, устанавливаемых в корпус	от 3 до 12 (в зависимости от модели)
Тип устанавливаемого счетчика (в зависимости от модели)	однофазный/ трехфазный/ индукционный



## Особенности конструкции



Съемные крышки для оперативного доступа к автоматическим выключателям.



Возможность опломбировки вводного автомата с помощью входящего в стандартную комплектацию пломбирующего устройства.



Возможность опломбировки корпусов в моделях ЩУРН-П 3/8, ЩУРН-П 3/8 И, ЩУРН-П 3/6, ЩУРН-П 3/7-2.



Возможность установки счетчика на монтажную панель и на DIN-рейку.



Наличие выламываемых отверстий для ввода кабеля в верхней и нижней частях корпуса.

4

## Комплектация



DIN-рейка



Сальники



Шина N/PE

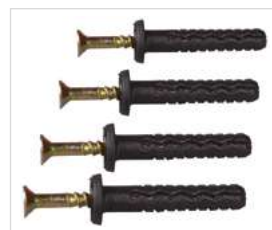

Пластиковые дюбели, винты



Пломбирующее устройство для вводного автомата

## Ассортимент

	Наименование	Тип счетчика	Количество модулей	Габаритные и установочные размеры (В×Ш×Г), мм	Артикул
	ЩУРН-П 3/8 IP55	1-фазный 3-фазный	8	365×225×120	MSP308-3-55
	ЩУРН-П 3/8 И IP55	1-фазный 3-фазный индукционный	8	365×225×145	MSP308I-3-55
	ЩУРН-П 1/3 IP55	1-фазный	3	220×270×110	MSP103-1-55
	ЩУРН-П 3/6 IP55	1-фазный 3-фазный	6	400×350×125	MSP306-3-55
	ЩУРН-П 3/7-2 IP55	1-фазный 3-фазный	9	380×245×114	MSP372-3-55
	ЩУРН-П 3/10 IP55	1-фазный 3-фазный	10	345×270×105	MSP310-3-55
	ЩУРН-П 1/12 IP55	1-фазный 3-фазный	12	270×330×110	MSP112-1-55
	Комплект крепления на столб для корпуса ЩУРН-П: болт М8х10 – 4 шт.; болт М8х70 – 4 шт.; гайка М8 – 8 шт.; планка для приварки – 2 шт.; скоба – 4 шт.; уплотнительные кольца – 4 шт.				MSP-300-2-M

## Панели для установки электрического счетчика ПУ

Предназначены для установки на них однофазных и трехфазных счетчиков.  
В панели с боксами могут устанавливаться модульные устройства распределения электроэнергии и защиты сетей от перегрузки и тока короткого замыкания напряжением до 400 В, 50 Гц одновременно с размещением однофазного или трехфазного счетчика для учета электроэнергии.



4

### Преимущества

- Панели изготовлены из самозатухающего ПВХ.
- Панели с боксами комплектуются шинами N и PE.
- Отверстия для пломбирования защищают от несанкционированного доступа.
- Легкий и быстрый монтаж.

### Технические характеристики

Вид установки	навесной
Степень защиты	IP20 (IP40 с боксом)
Материал корпуса	ПВХ
Цвет белый	RAL 9001
Номинальное напряжение, В	400
Номинальная частота, Гц	50
Номинальный ток, А	63
Тип счетчика для установки	1-фазный, 3-фазный

## Ассортимент

	Наименование	Типоразмер бокса	Шины N и PE	Количество в упаковке	Артикул
	ПУ 1/2-6 для 1-фазного счетчика с боксом	6 модулей	6x9 мм 4/1 – 1 шт.; 6x9 мм 6/1 – 1 шт.	28	MPP10-1
	ПУ 3/2-8 для 3-фазного счетчика с боксом	8 модулей	2×16 мм <sup>2</sup> + 7×10 мм <sup>2</sup> – 2 шт.	24	MPP10-3
	ПУ 1/0 для 1-фазного счетчика			105	MPP11-1
	ПУ 3/0 для 3-фазного счетчика			64	MPP11-3
	ПУ 2/0 универсальная			90	MPP11-2

# Габаритные размеры и установочные размеры

ПУ 1/2-6

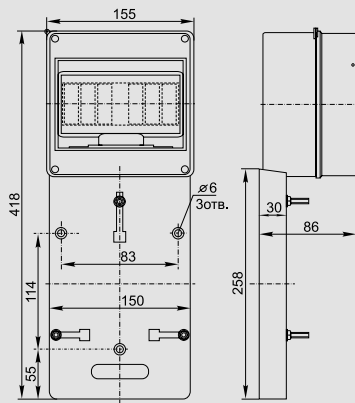

ПУ 3/2-ПУ 3/2-8

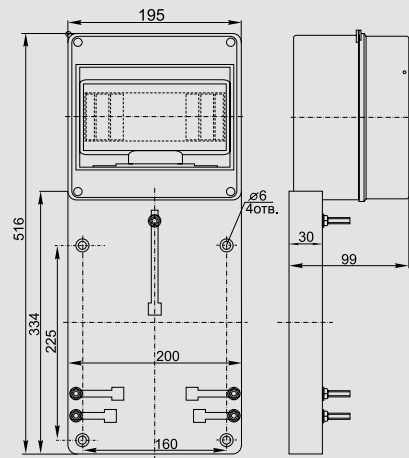

4

ПУ 1/0

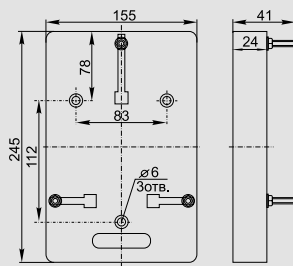

ПУ 3/0

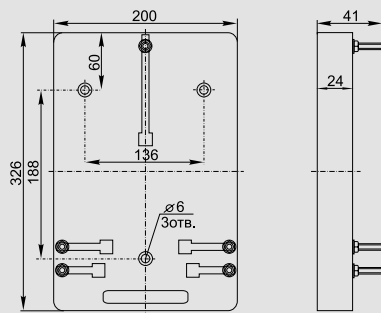

ПУ 2/0

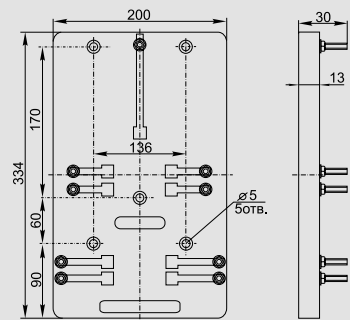

## Полиэстерные антивандальные корпуса серий ЩУ IP54 и ЩМП IP54

Полиэстерные корпуса щитов ввода и учета электроэнергии ЩУ предназначены для установки счетчиков электрической энергии и модульного оборудования.

Благодаря конструкции корпусов и свойствам материала, из которого они изготовлены, могут быть установлены в помещениях с высоким содержанием пыли, влаги и вредных веществ, а также на открытом воздухе.

Полиэстерные щиты с монтажной панелью ЩМП предназначены для сборки разнообразных электрощитов:

силовых, управления, автоматики. Позволяют производить монтаж аппаратуры как модульного, так и обычного исполнения.



### Преимущества

- Высокая степень защиты от механических повреждений.
- Полная комплектация.
- Высокий уровень электро- и пожаробезопасности.
- Корпуса не нуждаются в покраске и заземлении в процессе монтажа.
- Возможность эксплуатации на открытом воздухе и в помещениях с высоким содержанием вредных веществ.

### Технические характеристики

Вид установки	навесной
Степень защиты	IP54
Класс защиты	II
Материал корпуса	полиэстер
Цвет	RAL 7035
Номинальное напряжение	400 В
Номинальная электрическая прочность изоляции	660 В
Срок службы	30 лет
Рабочая температура, °С	-50 ÷ +70
Климатическое исполнение	УХЛ1
Стойкость к механическим ударам	IK10 (20 Дж)

## Особенности конструкции

### ЩУ



Возможность опломбировки фальш-панели с помощью пломб-защёлок.



Монтажная панель для установки любого типа счетчика.



Окно для оперативного снятия показаний счётчика электроэнергии.

### ЩМП



Наклонная крыша для стока воды.



Возможность сборки корпусов в блоки за счет сборно-разборной конструкции.



Система лабиринтов обеспечивает степень защиты корпуса IP54 без использования уплотнителя.

4

## Комплектация



DIN-рейка (для ЩУ)



Замок



Монтажная панель



Фальш-панель (для ЩУ)



Пломбы-защелки (для ЩУ)



Сальники (для ЩУ 1/1)



Метизы (для ЩУ 1/1)

## Ассортимент

	Наименование	Тип счетчика	Кол-в модулей	Габаритные размеры (В×Ш×Г), мм	Масса	Артикул
	Корпус полиэстерный учетный ЩУ 1/1 УХЛ1 IP54	1-фазный	10	430×270×160	3,3	МКР50-N-01-54
	Корпус полиэстерный учетный ЩУ 3/1УХЛ1 IP54	3-фазный	10	540×260×160	4,5	МКР50-N-03-54
	Наименование	Габаритные размеры (В×Ш×Г), мм	Размеры монтажной пластины (В×Ш), мм	Масса	Артикул	
	Корпус полиэстерный ЩМП 280x220x116 мм УХЛ1 IP54	280×220×116	230×160	1,8	УКР40-N-221-54	
	Корпус полиэстерный ЩМП 440x400x205 мм УХЛ1 IP54	440×400×205	350×350	6,6	УКР40-N-442-54	
	Корпус полиэстерный ЩМП 640x400x205 мм УХЛ1 IP54	640×400×205	500×350	8,6	УКР40-N-642-54	





## Габаритные размеры и установочные размеры

КМПН-4

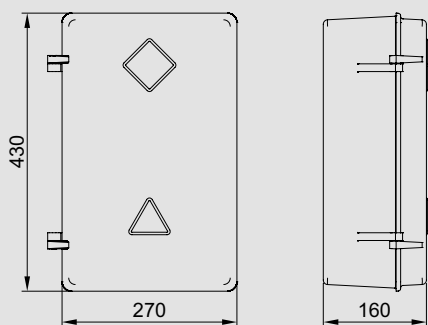

КМПН-12

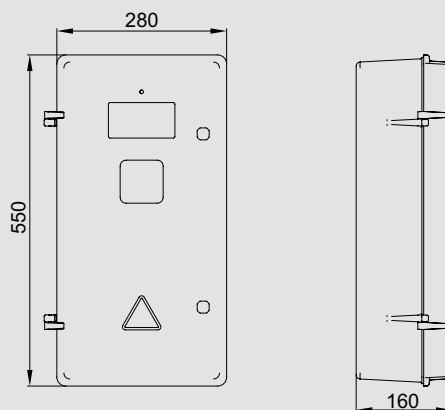

КМПН-4

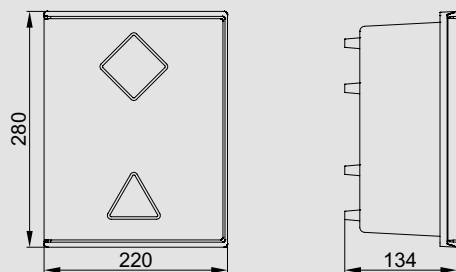

КМПН-12

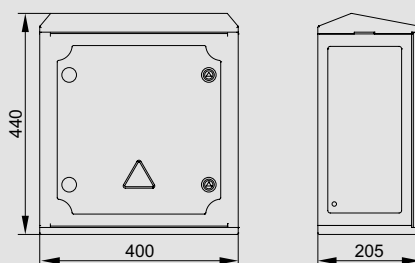

КМПН-4

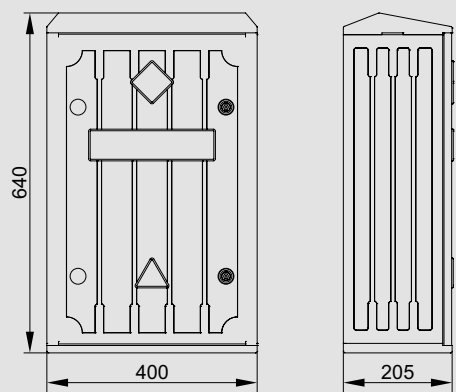

## Корпуса с монтажной панелью из ABS-пластика ЩМПп IP65

НОВИНКА

Корпуса ЩМПп IP65 выполнены из ударопрочного ABS-пластика и предназначены для обеспечения надежной защиты оборудования в системах распределения электроэнергии и автоматизации технологических процессов, а также для размещения и защиты различных электротехнических, электронных компонентов от воздействия окружающей среды.



4

### Преимущества

- Высокая степень защиты от механических повреждений.
- Полная комплектация.
- Высокий уровень электро- и пожаро-безопасности.
- Корпуса не нуждаются в покраске и заземлении в процессе монтажа.
- Возможность эксплуатации на открытом воздухе и в помещениях с высоким содержанием вредных веществ.

### Технические характеристики

Материал	ударопрочный ABS-пластик
Цвет корпуса	серый, RAL 7035
Степень защиты	IP65
Стойкость к механическим ударам	IK10 (20 Дж)
Класс защиты	II
Вид установки	навесной
Рабочая температура	от -45 °С до +80 °С
Климатическое исполнение	УХЛ1
Испытания раскаленной проволокой корпуса	650 °С
Угол открывания двери	200°

## Особенности конструкции



Оцинкованная монтажная панель в комплекте.



Кронштейны для крепления удобны при монтаже и позволяют сохранить степень защиты IP65.



Высокая степень IP благодаря наличию полиуретанового уплотнителя.



Замок с трехгранным ключом.

4



Ребра жесткости обеспечивают стойкость к механическим ударам: IK10 (20 Дж).

## Комплектация



Оцинкованная монтажная панель



Замок с ключом



Кронштейны для крепления к стене



Знак «Высокое напряжение»



Комплект метизов

## Ассортимент

	Наименование	Размер монтажной панели (В×Ш), мм	Тип двери	Артикул
	ЩМПл 300×200×130	249×143	Серая (RAL 7035)	МКР93-N-302013-65
			Прозрачная*	МКР92-N-302013-65
	ЩМПл 350×250×150	296×190	Серая (RAL 7035)	МКР93-N-352515-65
			Прозрачная*	МКР92-N-352515-65
	ЩМПл 400×300×170	348×241	Серая (RAL 7035)	МКР93-N-403017-65
			Прозрачная*	МКР92-N-403017-65
	ЩМПл 400×300×220	348×241	Серая (RAL 7035)	МКР93-N-403022-65
			Прозрачная*	МКР92-N-403022-65
	ЩМПл 500×350×190	450×288	Серая (RAL 7035)	МКР93-N-503519-65
			Прозрачная*	МКР92-N-503519-65

\* Заказная позиция



Наименование	Размер монтажной панели (В×Ш), мм	Тип двери	Артикул
ЩМПп 500×400×180	450×288	Серая (RAL 7035)	МКР93-N-504018-65
		Прозрачная*	МКР92-N-504018-65



ЩМПп 500×400×240	450×288	Серая (RAL 7035)	МКР93-N-504024-65
		Прозрачная*	МКР92-N-504024-65

4



ЩМПп 600×400×200	445×336	Серая (RAL 7035)	МКР93-N-604020-65
		Прозрачная*	МКР92-N-604020-65



ЩМПп 700×500×250	650×440	Серая (RAL 7035)	МКР93-N-705025-65
		Прозрачная*	МКР92-N-705025-65



ЩМПп 800×600×260	724×543	Серая (RAL 7035)	МКР93-N-806026-65
		Прозрачная*	МКР92-N-806026-65

\* Заказная позиция



## Габаритные размеры и установочные размеры

МПн 300×200×130

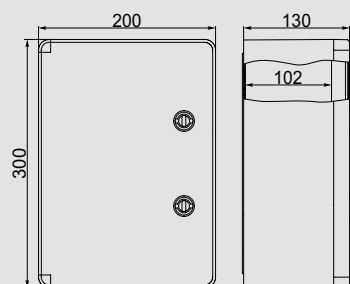

ЩМПн 350×250×150

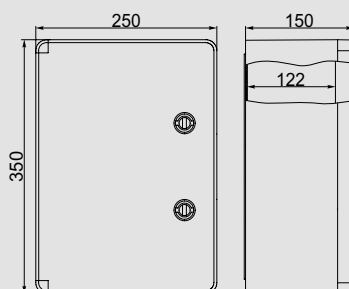

ЩМПн 400×300×170

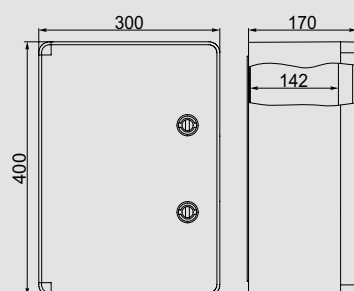

ЩМПн 400×300×220

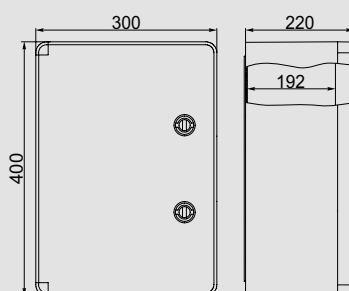

ЩМПн 500×350×190

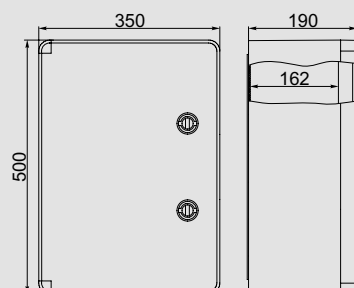

ЩМПн 500×400×180

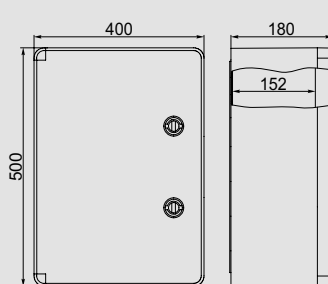

ЩМПн 500×400×240

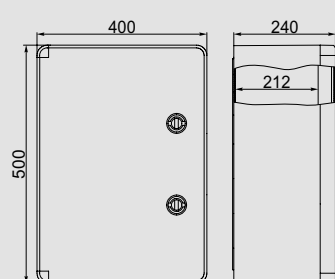

ЩМПн 600×400×200

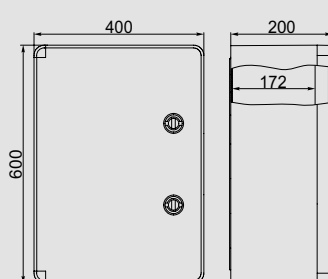

ЩМПн 700×500×250

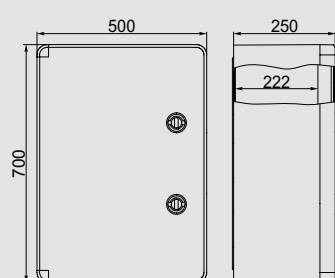

ЩМПн 800×600×260

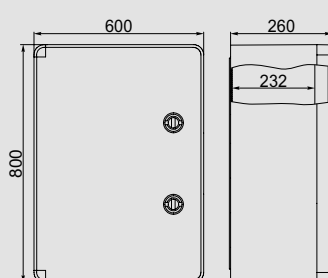

# Корпуса металлические модульные

## Корпуса распределительные ЩРН и ЩРВ серии UNIVERSAL

Предназначены для сборки распределительных электрощитов с использованием модульной аппаратуры, для ввода и распределения электроэнергии, а также защиты сетей напряжением 230/400 В от токов перегрузки и короткого замыкания.

TITAN



Произведено  
в  
России

### Преимущества

- Удобство и простота сборки благодаря съемной монтажной раме.
- Полная комплектация.
- Возможность установки шин сверху и снизу.
- Многофункциональный кабель-ввод.
- Увеличенное расстояние между задней стенкой и DIN-рейками для удобства прокладки проводов.
- Возможность пломбировки фальш-панели.
- Жесткость конструкции.
- Унифицированный модельный ряд.
- Высокий уровень электробезопасности.
- Стильный эргономичный дизайн.
- Сертификат соответствия.
- Наличие защитной оперативной панели суппортов для шин.

### Технические характеристики

Вид установки	навесной, встраиваемый
Толщина металла	0,8–1 мм
Номинальный ток	до 125 А
Тип покрытия	порошковая шагрень, шагрень
Цвет	RAL 7035 (серый)
Степень защиты	навесных – IP54, встраиваемых – IP31
Климатическое исполнение	У2 – для IP54, У3 – для IP31
Тип применяемых аппаратов	модульные
Ввод кабелей	сверху и снизу – во встраиваемых корпусах, снизу – в навесных

## Особенности конструкции

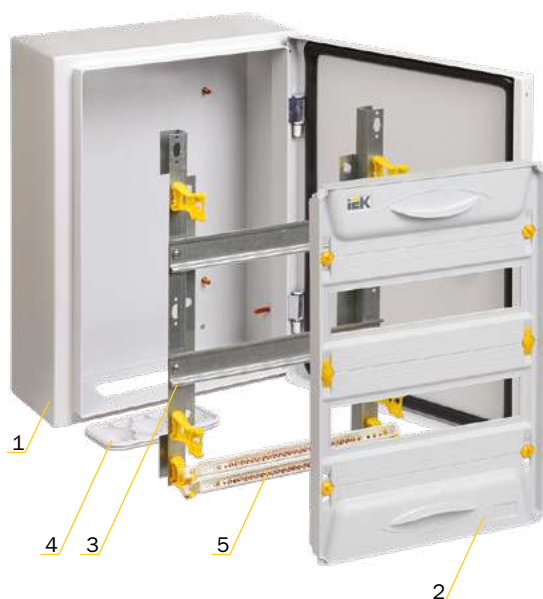

- 1 – Оболочка
- 2 – Оперативная панель и пластиковые элементы
- 3 – Монтажная рама
- 4 – Кабельный ввод хсальник
- 5 – Шины N и PE и суппорт для шин
- 6 – Защитный кожух



Защитная оперативная панель исключает поражение током в ходе эксплуатации готового изделия.



В исполнении IP54 предусмотрено уплотнение из вспененного полиуретана.



Съемная монтажная рама обеспечивает удобство и простоту сборки, возможность производить монтаж вне корпуса. DIN-рейки установлены с шагом 125 мм. Для удобства прокладки кабеля увеличено расстояние между задней стенкой и DIN-рейками.



Шины N и PE установлены в суппорты, обеспечивающие безопасность эксплуатации. Такое расположение шин делает более удобным подвод кабелей.



Во встраиваемых корпусах предусмотрена возможность установки защитного перфорированного кожуха, который значительно упрощает монтаж корпуса в нишу.



Во всех корпусах ЩРн(в) серии UNIVERSAL есть шпильки заземления.



## Комплектация



Монтажная рама



Оперативная панель и пластиковые элементы



Кабельный ввод с сальником (для ЩРН)



Суппорты с шинами N и PE



Заглушка YIS50-12-K03

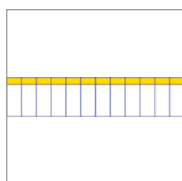

Маркировочная таблица

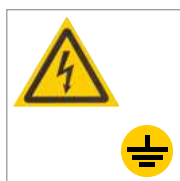

Знаки электро-безопасности



Комплект для заземления и навески корпуса (для ЩРН)

4

TITAN

## Расшифровка обозначений

### ЩРН 24з 1 IP54 UNIVERSAL

- ЩР** – щит распределительный
- н** – навесное исполнение
- 24** – количество устанавливаемых модулей: 24, 36, 48, 2×24, 2×36, 2×48
- з** – наличие замка
- 1** – номер модификации
- IP54** – степень защиты по ГОСТ 14254
- UNIVERSAL** – название серии

### ЩРв 24зк 1 36 IP31 UNIVERSAL

- ЩР** – щит распределительный
- в** – встраиваемый
- 24** – количество устанавливаемых модулей: 24, 36, 48, 2×24, 2×36, 2×48
- з** – наличие замка
- к** – наличие защитного кожуха
- 1** – номер модификации
- 36** – тип, цвет, структура поверхности покрытия:
- 36** – ЭПК/шагрень, RAL 7035 (светло-серый)
- IP31** – степень защиты по ГОСТ 14254
- UNIVERSAL** – название серии

## Ассортимент

### Щиты распределительные встраиваемые

	Наименование	Кол-во модулей	Габаритные размеры (В×Ш×Г), мм	Характеристики	Артикул
	ЩРв-24з-1 36 IP31 UNIVERSAL	24	Корпус: 480×352×138. Ниша: 455×330×135	Расположение отверстий: сверху, снизу, сзади. Масса: 4,18 кг. Шины N/PE: 6×9 мм 24/2 – 2 шт.	МКМ12-V-24-31-Z-U
	ЩРв-36з-1 36 IP31 UNIVERSAL	36	Корпус: 605×352×138. Ниша: 580×330×135	Расположение отверстий: сверху, снизу, сзади. Масса: 4,92 кг. Шины N/PE: 6×9 мм 24/2 – 2 шт.	МКМ12-V-36-31-Z-U
	ЩРв-48з-1 36 IP31 UNIVERSAL	48	Корпус: 730×352×138. Ниша: 705×330×135	Расположение отверстий: сверху, снизу, сзади. Масса: 5,86 кг. Шины N/PE: 8×12 мм 24/2 – 2 шт.	МКМ12-V-48-31-Z-U
	ЩРв-2×24з-1 36 IP31 UNIVERSAL	48	Корпус: 480×662×138. Ниша: 455×640×135	Расположение отверстий: сверху, снизу, сзади. Масса: 7,83 кг. Шины N/PE: 8×12 мм 24/2 – 4 шт.	МКМ12-V-2x24-31-Z-U
	ЩРв-2×36з-1 36 IP31 UNIVERSAL	72	Корпус: 605×662×138. Ниша: 580×640×135	Расположение отверстий: сверху, снизу, сзади. Масса: 9,22 кг. Шины N/PE: 8×12 мм 24/2 – 4 шт.	МКМ12-V-2x36-31-Z-U
	ЩРв-2×48з-1 36 IP31 UNIVERSAL	96	Корпус: 730×662×138. Ниша: 705×640×135	Расположение отверстий: сверху, снизу, сзади. Масса: 11,04 кг. Шины N/PE: 8×12 мм 24/2 – 4 шт.	МКМ12-V-2x48-31-Z-U



	Наименование	Кол-во модулей	Габаритные размеры (В×Ш×Г), мм	Характеристики	Артикул
	ЩРв-24зк-1 36 IP31 UNIVERSAL	24	Корпус: 480×352×138. Ниша: 455×330×135	Расположение отверстий: сверху, снизу, сзади. Масса: 5,42 кг. Шины N/PE: 6×9 мм 24/2 – 2 шт.	МКМ12-V-24-31-ZK-U
	ЩРв-36зк-1 36 IP31 UNIVERSAL	36	Корпус: 605×352×138. Ниша: 580×330×135	Расположение отверстий: сверху, снизу, сзади. Масса: 6,45 кг. Шины N/PE: 6×9 мм 24/2 – 2 шт.	МКМ12-V-36-31-ZK-U
	ЩРв-48зк-1 36 IP31 UNIVERSAL	48	Корпус: 730×352×138. Ниша: 705×330×135	Расположение отверстий: сверху, снизу, сзади. Масса: 7,66 кг. Шины N/PE: 8×12 мм 24/2 – 2 шт.	МКМ12-V-48-31-ZK-U
	ЩРв-2×24зк-1 36 IP31 UNIVERSAL*	48	Корпус: 480×662×138. Ниша: 455×640×135	Расположение отверстий: сверху, снизу, сзади. Масса: 9,92 кг. Шины N/PE: 8×12 мм 24/2 – 4 шт.	МКМ12-V-2x24-31-ZK-U
	ЩРв-2×36зк-1 36 IP31 UNIVERSAL*	72	Корпус: 605×662×138. Ниша: 580×640×135	Расположение отверстий: сверху, снизу, сзади. Масса: 11,74 кг. Шины N/PE: 8×12 мм 24/2 – 4 шт.	МКМ12-V-2x36-31-ZK-U
	ЩРв-2×48зк-1 36 IP31 UNIVERSAL	96	Корпус: 730×662×138. Ниша: 705×640×135	Расположение отверстий: сверху, снизу, сзади. Масса: 14,01 кг. Шины N/PE: 8×12 мм 24/2 – 4 шт.	МКМ12-V-2x48-31-ZK-U

\* Заказные позиции

**Щиты распределительные  
навесные**

Наименование	Кол-во модулей	Габаритные размеры (В×Ш×Г), мм	Характеристики	Артикул
ЩРН-12з-1 IP54 UNIVERSAL	12	315×310×136	Расположение отверстий: снизу 70×140. Масса: 4,5 кг. Шины N/PE: 6×9 мм 12/2 – 2 шт.	МКМ11-N-12-54-Z-U



ЩРН-24з-1 IP54 UNIVERSAL	24	440×310×136	Расположение отверстий: снизу 70×140. Масса: 5,02 кг. Шины N/PE: 6×9 мм 24/2 – 2 шт.	МКМ11-N-24-54-Z-U
--------------------------	----	-------------	--	-------------------



ЩРН-36з-1 IP54 UNIVERSAL	36	565×310×136	Расположение отверстий: снизу 70×140. Масса: 6,11 кг. Шины N/PE: 6×9 мм 24/2 – 2 шт.	МКМ11-N-36-54-Z-U
--------------------------	----	-------------	--	-------------------



ЩРН-48з-1 IP54 UNIVERSAL	48	690×310×136	Расположение отверстий: снизу 70×140. Масса: 7,22 кг. Шины N/PE: 8×12 мм 24/2 – 2 шт.	МКМ11-N-48-54-Z-U
--------------------------	----	-------------	---	-------------------



ЩРН-2×24з-1 IP54 UNIVERSAL	48	440×620×136	Расположение отверстий: снизу 70×140. Масса: 9,43 кг. Шины N/PE: 8×12 мм 24/2 – 4 шт.	МКМ11-N-2x24-54-Z-U
----------------------------	----	-------------	---	---------------------



ЩРН-2×36з-1 IP54 UNIVERSAL	72	565×620×136	Расположение отверстий: снизу 70×140. Масса: 11,41 кг. Шины N/PE: 8×12 мм 24/2 – 4 шт.	МКМ11-N-2x36-54-Z-U
----------------------------	----	-------------	--	---------------------



ЩРН-2×48з-1 IP54 UNIVERSAL	96	690×620×136	Расположение отверстий: снизу 70×140. Масса: 13,46 кг. Шины N/PE: 8×12 мм 24/2 – 4 шт.	МКМ11-N-2x48-54-Z-U
----------------------------	----	-------------	--	---------------------

**ЩРН ТИТАН Pro**

Наименование	Кол-во модулей	Габаритные размеры (В×Ш×Г), мм	Характеристики	Артикул
ЩРН-120 IP54 TITAN Pro	120	815×620×140	Расположение отверстий: снизу 70х140. Масса: 14,5 кг. Шины N/PE: 8х12 мм 24/2– 8 шт.	MKM11-N-120-54-Z-U



ЩРН-144 IP54 TITAN Pro	144	940×620×140	Расположение отверстий: снизу 70х140. Масса: 16,2 кг. Шины N/PE: 8х12 мм 24/2– 8 шт.	MKM11-N-144-54-Z-U
------------------------	-----	-------------	--	--------------------



ЩРН-180 IP54 TITAN Pro	180	815×880×140	Расположение отверстий: снизу 70х140. Масса: 19,4 кг. Шины N/PE: 8х12 мм 24/2– 12 шт.	MKM11-N-180-54-Z-U
------------------------	-----	-------------	---	--------------------



ЩРН-216 IP54 TITAN Pro	216	940×880×140	Расположение отверстий: снизу 70х140. Масса: 21,7 кг. Шины N/PE: 8х12 мм 24/2– 12 шт.	MKM11-N-216-54-Z-U
------------------------	-----	-------------	---	--------------------

## Корпуса щитов распределения ЩРн(в) серии PRO

Предназначены для сборки распределительных электрощитов с использованием модульной аппаратуры, для ввода и распределения электроэнергии, а также для защиты сетей напряжением 230/400 В от токов перегрузки и короткого замыкания.

TITAN



Произведено  
в  
России

4

### Преимущества

- Удобство и простота сборки благодаря съемной монтажной раме.
- Высокий уровень электробезопасности – наличие защитной оперативной панели и суппортов для шин.
- Возможность установки шин сверху и снизу.
- Увеличенное расстояние между задней стенкой и DIN-рейками для удобства прокладки проводов.
- Жесткая и легкая конструкция.
- Унифицированный модельный ряд.
- Стильный дизайн.
- Перенавешиваемые дверцы в корпусах ЩРн серии PRO IP31.
- Сертификат соответствия.

### Технические характеристики

Вид установки	навесной, встраиваемый
Толщина металла	0,8–1,0 мм
Номинальный ток	до 125 А
Тип покрытия	порошковое, шагрень (матовое)
Цвет	RAL 7035 (серый)
Степень защиты	навесных – IP31, IP54, встраиваемых – IP31
Угол открытия двери	105°
Тип применяемых аппаратов	модульные
Климатическое исполнение	УХЛЗ для IP31, У2 для IP54
Ввод проводников	ЩРв серии PRO – сверху и снизу; ЩРн серии PRO – снизу

## Особенности конструкции

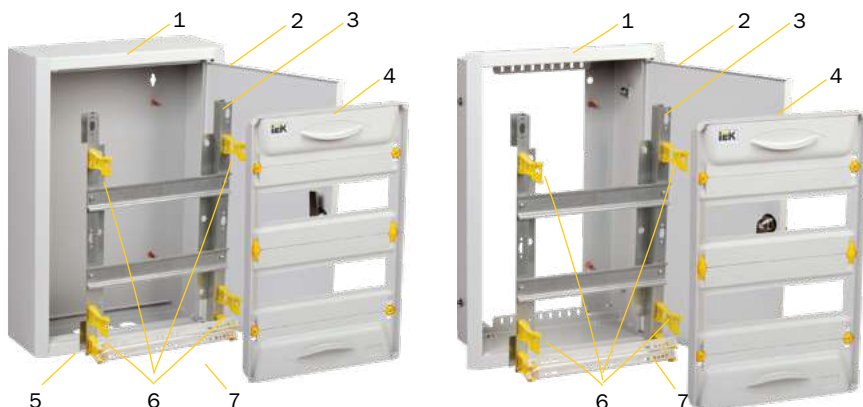

- 1 – оболочка,
- 2 – дверца,
- 3 – монтажная рама,
- 4 – оперативная панель,
- 5 – отверстия для ввода кабелей и проводов,
- 6 – пластиковые стойки для крепления оперативной панели,
- 7 – суппорт для шин N/PE.

4

TITAN



Съемная монтажная рама обеспечивает удобство и простоту сборки, возможность производить монтаж вне корпуса. DIN-рейки установлены с шагом 125 мм. Для удобства прокладки кабеля увеличено расстояние между задней стенкой и DIN-рейками.



Перфорация на задней планке корпусов ЩРв серии PRO позволяет закреплять провода с помощью хомутов.



Защитная оперативная панель исключает поражение током в ходе эксплуатации. Возможность опломбировки. Заглушка 12 модулей серая UNIVERSAL/PRO (YIS50-12-K03) заказывается отдельно.



Скошенные углы корпусов ЩРв(в) серии PRO в соответствии с тенденциями рынка.



Суппорт для безопасной эксплуатации. Установка сверху и снизу. Шины заказываются отдельно:  
 – YNN11-12-100 Шина PEN «земля-ноль» 6×9 мм 12/2;  
 – YNN11-24-100 Шина PEN «земля-ноль» 6×9 мм 24/2;  
 – YNN21-24-100 Шина PEN «земля-ноль» 8×12 мм 24/2.



Болты на боковых стенках ЩРв серии PRO позволяют фиксировать корпуса в нише.



В ЩРв PRO предусмотрена возможность установки корпуса после прокладки кабеля и проводов: удобный и легкий монтаж в нишу.



Во всех корпусах ЩРв(в) серии PRO есть шпильки заземления.

## Комплектация



Съемная монтажная рама, защитная оперативная панель и пластиковые элементы



Суппорт для шин

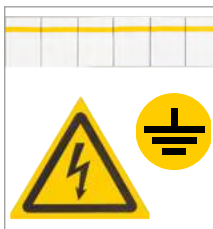

Маркировочная таблица, знаки электробезопасности



Комплект для навески в ЩРн IP54 PRO



Сальники (для корпусов со степенью защиты IP54)

## Расшифровка обозначений

### ЩРн-12з-1 У2 IP54 PRO



**Щ** – щит  
**Р** – распределительный  
**н** – навесной  
**12–2×48** – максимальное количество модулей  
**з** – с замком  
**1** – номер модификации  
**У2** – климатическое исполнение по ГОСТ 15150  
**IP54** – степень защиты по ГОСТ 14254  
**PRO** – название серии

### ЩРв-12з-0 36 УХЛ3 IP31 PRO

**Щ** – щит  
**Р** – распределительный  
**в** – встраиваемый  
**12–2×48** – максимальное количество модулей  
**з** – с замком  
**0** – номер модификации  
**3** – тип покрытия ЭПК/шагрень (матовое)  
**6** – цвет краски RAL 7035  
**УХЛ3** – климатическое исполнение по ГОСТ 15150  
**IP31** – степень защиты по ГОСТ 14254  
**PRO** – название серии

## Ассортимент

### Щиты распределительные встраиваемые (IP31)

Наименование	Кол-во модулей	Габаритные размеры (В×Ш×Г), мм	Масса, кг	Цвет	Артикул
 ЩРв-12з-0 36 УХЛ3 IP31 PRO	12	Корпус: 310×335×130. Ниша: 300×275×120	2,5	RAL 7035	МКМ15-V-12-31-ZU
 ЩРв-12мз-0 36 УХЛ3 IP31 PRO	12	Корпус: 265×310×120. Ниша: 237×282×114	1,9	RAL 7035	МКМ15-V-12м-31-ZU
 ЩРв-18з-0 36 УХЛ3 IP31 PRO	18	Корпус: 265×420×120. Ниша: 237×392×114	2,6	RAL 7035	МКМ15-V-18-31-ZU
 ЩРв-24з-0 36 УХЛ3 IP31 PRO	24	Корпус: 460×310×130. Ниша: 425×275×120	3,2	RAL 7035	МКМ15-V-24-31-ZU
 ЩРв-36з-0 36 УХЛ3 IP31 PRO	36	Корпус: 585×310×130. Ниша: 550×275×120	4,1	RAL 7035	МКМ15-V-36-31-ZU





	Наименование	Кол-во модулей	Габаритные размеры (В×Ш×Г), мм	Характеристики	Цвет	Артикул
	ЩРВ-48з-0 36 УХЛЗ IP31 PRO	48	Корпус: 710×310×130. Ниша: 675×275×120	Масса: 4,9 кг	RAL 7035	МКМ15-V-48-31-ZU
	ЩРВ-2x24з-0 36 УХЛЗ IP31 PRO	48	Корпус: 460×600×130. Ниша: 425×565×120	Масса: 6,1 кг	RAL 7035	МКМ15-V-2x24-31-ZU
	ЩРВ-2x36з-0 36 УХЛЗ IP31 PRO	72	Корпус: 585×600×130. Ниша: 550×565×120	Масса: 7,6 кг	RAL 7035	МКМ15-V-2x36-31-ZU
	ЩРВ-2x48з-0 36 УХЛЗ IP31 PRO	96	Корпус: 710×600×130. Ниша: 675×565×120	Масса: 9,1 кг	RAL 7035	МКМ15-V-2x48-31-ZU
	<b>Щиты распределительные навесные (IP31)</b> ЩРН-12з-0 36 УХЛЗ IP31 PRO	12	Корпус: 335×310×130	Количество вводов: 3 отверстия Ø31 (снизу). Масса: 3,2 кг	RAL 7035	МКМ15-N-12-31-ZU
	ЩРН-12мз-0 36 УХЛЗ IP31 PRO	12	Корпус: 265×310×120	Количество вводов: 3 отверстия Ø31 (снизу). Масса: 2,5 кг	RAL 7035	МКМ15-N-12м-31-ZU
	ЩРН-18з-0 36 УХЛЗ IP31 PRO	18	Корпус: 265×420×120	Количество вводов: 3 отверстия Ø31 (снизу). Масса: 3,5 кг	RAL 7035	МКМ15-N-18-31-ZU

Аксессуары приведены на стр. 262.

	Наименование	Кол-во модулей	Габаритные размеры (В×Ш×Г), мм	Характеристики	Цвет	Артикул
	ЩРН-24з-0 36 УХЛЗ IP31 PRO	24	Корпус: 460×310×130	Количество вводов: 3 отверстия Ø31 (снизу). Масса: 4,2 кг	RAL 7035	MKM15-N-24-31-ZU
	ЩРН-36з-0 36 УХЛЗ IP31 PRO	36	Корпус: 585×310×130	Количество вводов: 3 отверстия Ø31 (снизу). Масса: 5,2 кг	RAL 7035	MKM15-N-36-31-ZU
	ЩРН-48з-0 36 УХЛЗ IP31 PRO	48	Корпус: 710×310×130	Количество вводов: 3 отверстия Ø31 (снизу). Масса: 6,2 кг	RAL 7035	MKM15-N-48-31-ZU
	ЩРН-2x24з-0 36 УХЛЗ IP31 PRO	48	Корпус: 460×600×130	Количество вводов: 6 отверстий Ø31 (снизу). Масса: 7,5 кг	RAL 7035	MKM15-N-2x24-31-ZU
	ЩРН-2x36з-0 36 УХЛЗ IP31 PRO	72	Корпус: 585×600×130	Количество вводов: 6 отверстий Ø31 (снизу). Масса: 9,3 кг	RAL 7035	MKM15-N-2x36-31-ZU
	ЩРН-2x48з-0 36 УХЛЗ IP31 PRO	96	Корпус: 710×600×130	Количество вводов: 6 отверстий Ø31 (снизу). Масса: 11,1 кг	RAL 7035	MKM15-N-2x48-31-ZU
	<b>Щиты распределительные навесные (IP54)</b> ЩРН-12з-1 У2 IP54 PRO	12	Корпус: 329×310×135	Количество вводов: 5 отверстий Ø20 (снизу). Масса: 4,3 кг	RAL 7035	MKM16-N-12-54-ZU



	Наименование	Кол-во модулей	Габаритные размеры (В×Ш×Г), мм	Характеристики	Цвет	Артикул
	ЩРН-12мз-1 У2 IP54 PRO	12	Корпус: 260×310×128	Количество вводов: 5 отверстий Ø20 (снизу). Масса: 3,2 кг	RAL 7035	МКМ16-N-12м-54-ZU
	ЩРН-18з-1 У2 IP54 PRO	18	Корпус: 260×420×128	Количество вводов: 5 отверстий Ø20 (снизу). Масса: 4,2 кг	RAL 7035	МКМ16-N-18-54-ZU
	ЩРН-24з-1 У2 IP54 PRO	24	Корпус: 454×310×135	Количество вводов: 5 отверстий Ø20 (снизу). Масса: 5,7 кг	RAL 7035	МКМ16-N-24-54-ZU
	ЩРН-36з-1 У2 IP54 PRO	36	Корпус: 579×310×135	Количество вводов: 5 отверстий Ø20 (снизу). Масса: 7 кг	RAL 7035	МКМ16-N-36-54-ZU
	ЩРН-48з-1 У2 IP54 PRO	48	Корпус: 704×310×135	Количество вводов: 5 отверстий Ø20 (снизу). Масса: 8,3 кг	RAL 7035	МКМ16-N-48-54-ZU
	ЩРН-2х24з-1 У2 IP54 PRO	48	Корпус: 454×620×135	Количество вводов: 10 отверстий Ø20 (снизу). Масса: 10 кг	RAL 7035	МКМ16-N-2х24-54-ZU
	ЩРН-2х36з-1 У2 IP54 PRO	72	Корпус: 579×620×135	Количество вводов: 10 отверстий Ø20 (снизу). Масса: 12,3 кг	RAL 7035	МКМ16-N-2х36-54-ZU
	ЩРН-2х48з-1 У2 IP54 PRO	96	Корпус: 704×620×135	Количество вводов: 10 отверстий Ø20 (снизу). Масса: 14,5 кг	RAL 7035	МКМ16-N-2х48-54-ZU

## Аксессуары к корпусам серии UNIVERSAL и PRO

	Наименование	Применение	Артикул
	Заглушка 12 модулей серая UNIVERSAL/PRO	Корпуса ЩРН(В) PRO, корпуса ЩРН(В) UNIVERSAL	YIS50-12-K03
	Суппорт для корпусов UNIVERSAL/PRO	Корпуса ЩРН(В) PRO, корпуса ЩРН(В) UNIVERSAL	YIS50-SUPP-K03
	Торцевой элемент фальш-панели серый UNIVERSAL/PRO	Корпуса ЩРН(В) PRO, корпуса ЩРН(В) UNIVERSAL	YIS50-TFP-K03
	Торцевой элемент фальш-панели прозрачный UNIVERSAL/PRO	Корпуса ЩРН(В) PRO, корпуса ЩРН(В) UNIVERSAL	YIS50-TFP-K08
	Соединитель фальш-панели желтый UNIVERSAL/PRO	Корпуса ЩРН(В) PRO, корпуса ЩРН(В) UNIVERSAL	YIS50-SSFP-K05
	Стойка фальш-панели желтая UNIVERSAL/PRO	Корпуса ЩРН(В) PRO, корпуса ЩРН(В) UNIVERSAL	YIS50-SFP-K05
	Основной элемент фальш-панели серый UNIVERSAL/PRO	Корпуса ЩРН(В) PRO, корпуса ЩРН(В) UNIVERSAL	YIS50-0FP-K03
	Основной элемент фальш-панели прозрачный UNIVERSAL/PRO	Корпуса ЩРН(В) PRO, корпуса ЩРН(В) UNIVERSAL	YIS50-0FP-K08
	Фиксирующий винт фальш-панели желтый UNIVERSAL/PRO	Корпуса ЩРН(В) PRO, корпуса ЩРН(В) UNIVERSAL	YIS50-FVFP-K05
	Изолятор-стойка UNIVERSAL/PRO	Корпуса ЩРН(В) PRO, корпуса ЩРН(В) UNIVERSAL	YIS51-K05
	Изолятор-стойка UNIVERSAL ИСК-1*	Корпуса ЩРН(В) UNIVERSAL	YIS50-K05
	Ввод-сальник серый UNIVERSAL	Корпуса ЩРН(В) UNIVERSAL	YIS50-VS-K03

\* Устанавливался до октября 2016 г.

## Корпуса щитов распределения ЩРн

Предназначены для сборки распределительных электрощитов с использованием модульной аппаратуры, для ввода и распределения электроэнергии, а также для защиты сетей напряжением 230/400 В от токов перегрузки и короткого замыкания.



**Произведено  
в  
России**

### Преимущества

- Повышенная антикоррозийная стойкость.
- Высококачественное наружное покрытие.
- Единый секрет замка.
- Набор дополнительных аксессуаров.
- Высокая технологичность и простота сборки.
- Несколько цветов и вариантов окраски.
- Высокий уровень электробезопасности.
- Сертификат соответствия.

### Технические характеристики

Вид установки	навесной
Толщина металла	0,8–1,0 мм
Номинальный ток	до 125 А
Тип покрытия	порошковое, шагрень/глянец
Цвет	RAL 7035 (серый), RAL 9016 (белый)
Степень защиты	IP31, IP54
Угол открытия двери	105°
Тип применяемых аппаратов	модульные
Климатическое исполнение	УХЛ3 для IP31, У2 для IP54

## Особенности конструкции



Установочная рейка для крепления шин N и PE\*.



В исполнении IP54 многогранный защитный желоб корпуса предотвращает проникновение грязи и воды при открытии дверцы.



Защитная оперативная панель, исключающая поражение током в ходе эксплуатации готового изделия.



В исполнении IP54 предусмотрено уплотнение из вспененного полиуретана.

## Комплектация

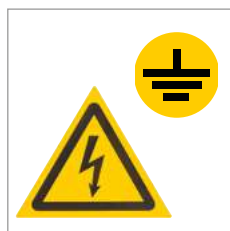

Знаки электробезопасности

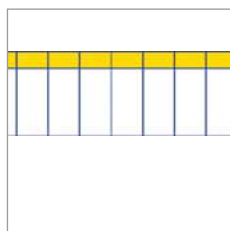

Маркировочная таблица



Сальники (для корпусов со степенью защиты IP54)

## Цвет

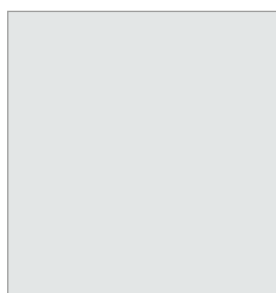

RAL 7035

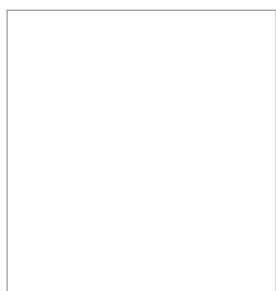

RAL 9016

## Расшифровка обозначений

### ЩРн 9з 1 3 6 УХЛ3 IP31

- Щ** – щит
- Р** – распределительный
- н** – навесного исполнения
- 9–72** – максимальное количество модулей
- з** – с замком
- 0** – номер модификации
- 0** – с уголками для монтажа шин N и PE
- 1** – оцинкованная рейка для крепления шин N и PE
- 3** – тип покрытия
  - 3** – ЭПК/шагрень
- 6** – цвет краски
  - 6** – RAL 7035
  - 8** – RAL 9016
- УХЛ3** – климатическое исполнение по ГОСТ 15150
- IP31** – степень защиты по ГОСТ 14254

\* Шины N и PE приобретаются отдельно.

## Ассортимент

Щиты распределительные навесные (IP31)	Наименование	Количество модулей	Габаритные размеры (В×Ш×Г), мм	Характеристики	Цвет	Артикул
		ЩРН-12з-1 36 УХЛЗ IP31	12	Корпус: 265×310×120	Количество вводов: 3 отверстия Ø31 мм (снизу).	RAL 7035
	ЩРН-12з-1 38 УХЛЗ IP31	12	RAL 9016			МКМ13-N-12-31-Z
				Масса 3,1 кг		
	ЩРН-18з-1 36 УХЛЗ IP31	18	Корпус: 265×440×120	Количество вводов: 3 отверстия Ø31 мм (снизу).	RAL 7035	МКМ14-N-18-31-Z
	ЩРН-18з-1 38 УХЛЗ IP31	18			RAL 9016	МКМ13-N-18-31-Z
				Масса 4,1 кг		
	ЩРН-24з-1 36 УХЛЗ IP31	24	Корпус: 395×310×120	Количество вводов: 3 отверстия Ø31 мм (снизу).	RAL 7035	МКМ14-N-24-31-Z
	ЩРН-24з-1 38 УХЛЗ IP31	24			RAL 9016	МКМ13-N-24-31-Z
				Масса 4,3 кг		
	ЩРН-36з-1 36 УХЛЗ IP31	36	Корпус: 540×310×120	Количество вводов: 3 отверстия Ø31 мм (снизу).	RAL 7035	МКМ14-N-36-31-Z
	ЩРН-36з-1 38 УХЛЗ IP31	36			RAL 9016	МКМ13-N-36-31-Z
				Масса 6,9 кг		
	ЩРН-48з-1 36 УХЛЗ IP31	48	Корпус: 620×310×120	Количество вводов: 3 отверстия Ø31 мм (снизу).	RAL 7035	МКМ14-N-48-31-Z
	ЩРН-48з-1 38 УХЛЗ IP31	48			RAL 9016	МКМ13-N-48-31-Z
				Масса 7,6 кг		
	ЩРН-54з-1 36 УХЛЗ IP31	54	Корпус: 540×440×120	Количество вводов: 5 отверстий Ø31 мм (снизу).	RAL 7035	МКМ14-N-54-31-Z
	ЩРН-54з-1 38 УХЛЗ IP31	54			RAL 9016	МКМ12-N-54-31-Z
				Масса 9,2 кг		
	ЩРН-72з-1 36 УХЛЗ IP31	72	Корпус: 540×600×120	Количество вводов: 6 отверстий Ø31 мм (снизу).	RAL 7035	МКМ14-N-72-31-Z
	ЩРН-72з-1 38 УХЛЗ IP31	72			RAL 9016	МКМ12-N-72-31-Z
				Масса 12,2 кг		

**Щиты распределительные  
навесные (IP54)**

	Наименование	Количество модулей	Габаритные размеры (В×Ш×Г), мм	Характеристики	Цвет	Артикул
	ЩРН-12з-0 У2 IP54	12	Корпус: 240×330×120	Количество вводов: 5 отверстий Ø20 мм (снизу).  Масса: 3,6 кг	RAL 7035	MKM11-N-12-54-Z
	ЩРН-18з-0 У2 IP54	18	Корпус: 240×440×120	Количество вводов: 5 отверстий Ø20 мм (снизу).  Масса: 4,2 кг	RAL 7035	MKM11-N-18-54-Z
	ЩРН-24з-0 У2 IP54	24	Корпус: 410×330×120	Количество вводов: 5 отверстий Ø20 мм (снизу).  Масса: 5,4 кг	RAL 7035	MKM11-N-24-54-Z
	ЩРН-36з-0 У2 IP54	36	Корпус: 540×330×120	Количество вводов: 5 отверстий Ø20 мм (снизу).  Масса: 6,7 кг	RAL 7035	MKM11-N-36-54-Z
	ЩРН-48з-0 У2 IP54	48	Корпус: 670×330×120	Количество вводов: 5 отверстий Ø20 мм (снизу).  Масса: 8,1 кг	RAL 7035	MKM11-N-48-54-Z
	ЩРН-54з-0 У2 IP54	54	Корпус: 540×440×120	Количество вводов: 5 отверстий Ø20 мм (снизу).  Масса: 7,7 кг	RAL 7035	MKM11-N-54-54-Z
	ЩРН-72з-0 У2 IP54	72	Корпус: 540×660×120	Количество вводов: 10 отверстий Ø20 мм (снизу).  Масса: 11,7 кг	RAL 7035	MKM11-N-72-54-Z



## Корпуса встраиваемых щитов распределения ЩРв серии TREND

Предназначены для сборки распределительных электрощитов с использованием модульной аппаратуры, для ввода и распределения электроэнергии, а также для защиты сетей напряжением 230/400 В от токов перегрузки и короткого замыкания.



### Преимущества

- Повышенная антикоррозийная стойкость.
- Высококачественное наружное покрытие.
- Жесткость конструкции.
- Единый секрет замка.
- Высокая технологичность и простота сборки.
- Несколько цветов и вариантов окраски.
- Высокий уровень электробезопасности.
- Сертификат соответствия.

### Технические характеристики

Вид установки	встраиваемый
Толщина металла	0,8–1,0 мм
Номинальный ток	до 125 А
Тип покрытия	порошковое, шагрень/глянец
Цвет	RAL 7035 (серый), RAL 9016 (белый)
Степень защиты	IP31
Угол открытия двери	105°
Тип применяемых аппаратов	модульные
Климатическое исполнение	УХЛ3

## Особенности конструкции



Улучшенный внешний вид – скошенные углы.



Защитная оперативная панель, исключающая поражение током в ходе эксплуатации готового изделия.



Оцинкованная рейка для крепления шин N и PE.



Значительно увеличена жесткость конструкции корпуса.

## Комплектация

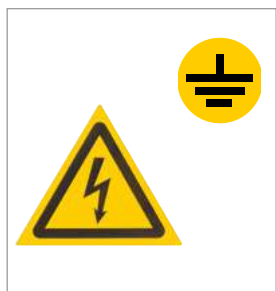

Знаки электробезопасности

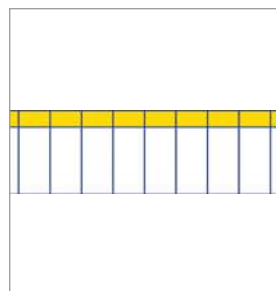

Маркировочная таблица

## Цвет

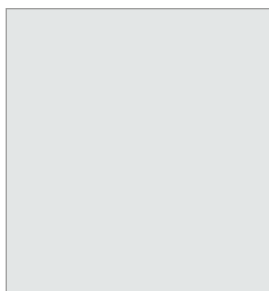

RAL 7035

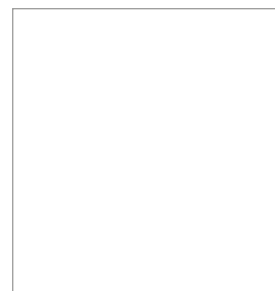

RAL 9016

## Расшифровка обозначений

### ЩРв-72з-3 36 УХЛ3 IP31 TREND

**Щ** – щит

**Р** – распределительный

**в** – встраиваемый

**9-72** – максимальное количество модулей

**з** – с замком

**3** – номер модификации

**3** – тип покрытия

**3** – ЭПК/шагрень

**5** – ЭПК/глянец

**6** – цвет краски

**6** – RAL 7035

**8** – RAL 9016

**УХЛ3** – климатическое исполнение по ГОСТ 15150

**IP31** – степень защиты по ГОСТ 14254

**TREND** – название серии

## Ассортимент

	Наименование	Кол-во модулей	Цвет	Характеристики	Габаритные размеры (В×Ш×Г), мм	Артикул
	ЩРв-12з-3 36 УХЛЗ IP31 TREND	12	RAL 7035	Количество вводов: по 1 отверстию 140×30 мм (сверху и снизу). Масса: 2,3 кг	Корпус: 265×310×120. Ниша: 230×275×125	MKM14-V-12-30-T
	ЩРв-12з-3 58 УХЛЗ IP31 TREND		RAL 9016			MKM14-V-12-31-TW
	ЩРв-18з-3 36 УХЛЗ IP31 TREND	18	RAL 7035	Количество вводов: по 1 отверстию 140×30 мм (сверху и снизу). Масса: 3,3 кг	Корпус: 265×440×120. Ниша: 230×405×125	MKM14-V-18-30-T
	ЩРв-18з-3 58 УХЛЗ IP31 TREND		RAL 9016			MKM14-V-18-31-TW
	ЩРв-24з-3 36 УХЛЗ IP31 TREND	24	RAL 7035	Количество вводов: по 1 отверстию 140×30 мм (сверху и снизу). Масса: 3,3 кг	Корпус: 395×310×120. Ниша: 360×275×125	MKM14-V-24-30-T
	ЩРв-24з-3 58 УХЛЗ IP31 TREND		RAL 9016			MKM14-V-24-31-TW
	ЩРв-36з-3 36 УХЛЗ IP31 TREND	36	RAL 7035	Количество вводов: по 1 отверстию 140×30 мм (сверху и снизу). Масса: 5 кг	Корпус: 540×310×120. Ниша: 505×275×125	MKM14-V-36-30-T
	ЩРв-36з-3 58 УХЛЗ IP31 TREND		RAL 9016			MKM14-V-36-31-TW
	ЩРв-48з-3 36 УХЛЗ IP31 TREND	48	RAL 7035	Количество вводов: по 1 отверстию 140×30 мм (сверху и снизу). Масса: 6 кг	Корпус: 620×310×120. Ниша: 585×275×125	MKM14-V-48-30-T
	ЩРв-48з-3 58 УХЛЗ IP31 TREND		RAL 9016			MKM14-V-48-31-TW
	ЩРв-54з-3 36 УХЛЗ IP31 TREND	54	RAL 7035	Количество вводов: по 1 отверстию 140×30 мм (сверху и снизу). Масса: 7,4 кг	Корпус: 540×440×120. Ниша: 505×405×125	MKM14-V-54-30-T
	ЩРв-54з-3 58 УХЛЗ IP31 TREND		RAL 9016			MKM14-V-54-31-TW
	ЩРв-72з-3 36 УХЛЗ IP31 TREND	72	RAL 7035	Количество вводов: по 1 отверстию 140×30 мм (сверху и снизу). Масса: 9,9 кг	Корпус: 540×600×120. Ниша: 505×565×125	MKM14-V-72-30-T
	ЩРв-72з-3 58 УХЛЗ IP31 TREND		RAL 9016			MKM14-V-72-31-TW

# Корпуса металлические учетно-распределительные

## Корпуса щитов учета и распределения ЩУРН(В)

Предназначены для сборки учетно-распределительных электрощитов с использованием модульной аппаратуры, для ввода электроэнергии, ее учета и распределения, а также защиты сетей напряжением 230/400 В от токов перегрузки и короткого замыкания.

TITAN



Произведено  
в  
России

4

### Преимущества

- Повышенная антикоррозийная стойкость.
- Высококачественное наружное покрытие.
- Единый секрет замка.
- Высокая технологичность и простота сборки.
- Высокий уровень электробезопасности.
- Сертификат соответствия.

### Технические характеристики

Вид установки	навесной, встраиваемый
Толщина металла	0,8–1,0 мм
Номинальный ток	до 125 А
Тип покрытия	порошковое, шагрень/глянец
Цвет	RAL 7035 (серый), RAL 9016 (белый)
Степень защиты	навесных – IP31, IP54, встраиваемых – IP31
Угол открытия двери	105°
Тип применяемых аппаратов	модульные
Климатическое исполнение	УХЛЗ для IP31, У2 для IP54

## Особенности конструкции



Защитная раздельная оперативная панель исключает возможность поражения током в ходе эксплуатации изделия, а также позволяет пломбировать вводный аппарат без ограничения доступа к групповым аппаратам.



В исполнении IP54 многогранный защитный желоб корпуса предотвращает проникновение грязи и воды при открытии дверцы.



Универсальная монтажная панель под счетчик позволяет без дополнительных переходников установить любые типы однофазных или трехфазных счетчиков.



В исполнении IP54 предусмотрено уплотнение из вспененного полиуретана.



Информационное окно для удобства снятия показаний счетчика.



Установочная рейка для крепления шин N и PE\*.

4

TITAN

## Комплектация

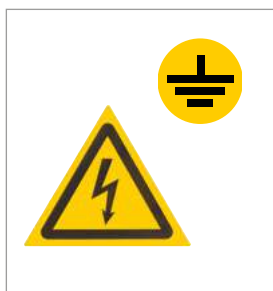

Знаки электробезопасности

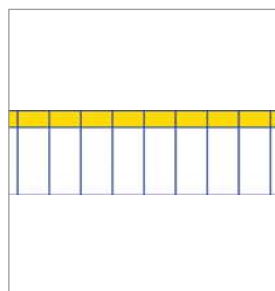

Маркировочная таблица



Сальники (для корпусов со степенью защиты IP54)

## Цвет

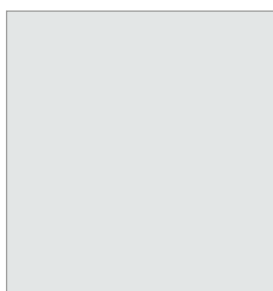

RAL 7035

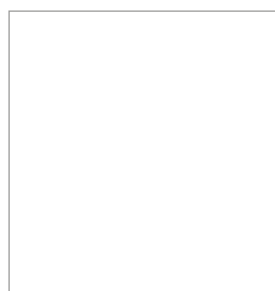

RAL 9016

\* Шины N и PE приобретаются отдельно.  
300

## Расшифровка обозначений

### ЩУРн 3/12зо 1 36 УХЛЗ IP31

- Щ** – щит  
**УР** – учетно-распределительный  
**н** – навесное исполнение  
**в** – встраиваемое исполнение  
**1,3** – тип счетчика (одно-, трехфазный)  
**9-48** – количество модулей  
**з** – с замком  
**о** – с окном  
**1** – номер модификации  
**0** – с цельной оперативной панелью для IP31; с отдельной оперативной панелью для IP54  
**1** – с отдельной оперативной панелью для IP31; с цельной оперативной панелью для IP54  
**3** – тип покрытия  
**3** – ЭПК/шагрень  
**6** – цвет краски  
**6** – RAL 7035   
**8** – RAL 9016

**УХЛЗ, У2** – климатическое исполнение по ГОСТ 15150

**IP31** – степень защиты по ГОСТ 14254

**IP54** – степень защиты по ГОСТ 14254

## Ассортимент

Щиты учетно-распределительные встраиваемые (IP31)	Наименование	Тип счетчика	Кол-во модулей	Габаритные размеры (В×Ш×Г), мм	Характеристики	Цвет	Артикул
	ЩУРв-1/9зо-1 36 УХЛЗ IP31	1	9	Корпус: 490×330×145. Ниша: 445×285×150	Количество вводов: по 1 отверстию 140×30 мм (сверху и снизу).  Масса: 4,5 кг	RAL 7035	МКМ24-V-09-31-Z0
	ЩУРв-1/12зо-1 36 УХЛЗ IP31	1	12	Корпус: 480×320×165. Ниша: 435×275×170	Количество вводов: по 1 отверстию 140×30 мм (сверху и снизу).  Масса: 4,6 кг	RAL 7035	МКМ25-V-12-31-Z0
	ЩУРв-3/12зо-1 36 УХЛЗ IP31	3	12	Корпус: 550×320×165. Ниша: 505×275×170	Количество вводов: по 1 отверстию 140×30 мм (сверху и снизу).  Масса: 5,3 кг	RAL 7035	МКМ35-V-12-31-Z0
	ЩУРв-1/15зо-1 36 УХЛЗ IP31*	1	15	Корпус: 490×490×145. Ниша: 445×445×150	Количество вводов: по 2 отверстия 140×30 мм (сверху и снизу).  Масса: 6,6 кг	RAL 7035	МКМ24-V-15-31-Z0

\* Позиции являются типовыми заказными.



Наименование	Тип счетчика	Кол-во модулей	Габаритные размеры (В×Ш×Г), мм	Характеристики	Цвет	Артикул
ЩУРв-3/18з0-1 36 УХЛЗ IP31	3	18	Корпус: 580×490×165. Ниша: 535×445×170	Количество вводов: по 2 отверстия 140×30 мм (сверху и снизу). Масса: 8,1 кг	RAL 7035	МКМ34-V-18-31-ZO



ЩУРв-3/30з0-1 36 УХЛЗ IP31	3	30	Корпус: 550×500×165. Ниша: 505×455×170	Количество вводов: по 1 отверстию 230×30 мм (сверху и снизу). Масса: 8,4 кг	RAL 7035	МКМ35-V-30-31-1-ZO
----------------------------	---	----	---	--	----------	--------------------



ЩУРв-3/48з0-1 36 УХЛЗ IP31	3	48	Корпус: 550×610×165. Ниша: 505×565×170	Количество вводов: по 1 отверстию 210×30 мм (сверху и снизу). Масса: 10,0 кг	RAL 7035	МКМ35-V-48-31-ZO
----------------------------	---	----	---	---	----------	------------------

**Щиты учетно распределительные навесные (IP31)**



ЩУРН-1/9з0-1 36 УХЛЗ IP31	1	9	Корпус: 470×260×145	Количество вводов: 3 отверстия Ø31 мм (снизу). Масса: 4,3 кг	RAL 7035	МКМ22-N-09-31-ZO
ЩУРН-1/9з0-1 38 УХЛЗ IP31	1	9			RAL 9016	МКМ24-N-09-31-ZO



ЩУРН-1/15з0-1 36 УХЛЗ IP31	1	15	Корпус: 470×400×145	Количество вводов: 5 отверстий Ø31 мм (снизу). Масса: 6,3 кг	RAL 7035	МКМ22-N-15-31-ZO
----------------------------	---	----	---------------------	---	----------	------------------



ЩУРН-3/9з0-1 36 УХЛЗ IP31	3	9	Корпус: 540×290×165	Количество вводов: 3 отверстия Ø31 мм (снизу). Масса: 5,5 кг	RAL 7035	МКМ32-N-09-31-ZO
---------------------------	---	---	---------------------	---	----------	------------------



ЩУРН-1/12з0-1 36 УХЛЗ IP31	1	12	Корпус: 395×310×165	Количество вводов: 3 отверстия Ø31 мм (снизу). Масса: 4,5 кг	RAL 7035	МКМ25-N-12-31-ZO
ЩУРН-1/12з0-1 38 УХЛЗ IP31	1	12			RAL 9016	МКМ23-N-12-31-ZO

	Наименование	Тип счетчика	Кол-во модулей	Габаритные размеры (В×Ш×Г), мм	Характеристики	Цвет	Артикул
	ЩУРН-З/12зо-1 36 УХЛЗ IP31	3	12	Корпус: 540×310×165	Количество вводов: 3 отверстия Ø31 мм (снизу).	RAL 7035	MKM35-N-12-31-ZO
	ЩУРН-З/12зо-1 38 УХЛЗ IP31	3	12		Количество вводов: 3 отверстия Ø31 мм (снизу). Масса: 5,9 кг	RAL 9016	MKM33-N-12-31-ZO
	ЩУРН-З/18зо-1 36 УХЛЗ IP31	3	18	Корпус: 560×440×165	Количество вводов: 6 отверстий Ø31 мм (снизу).	RAL 7035	MKM32-N-18-31-ZO
	ЩУРН-З/18зо-1 38 УХЛЗ IP31				Количество вводов: 6 отверстий Ø31 мм (снизу). Масса: 8,3 кг	RAL 9016	MKM34-N-18-31-ZO
	ЩУРН-З/24зо-1 36 УХЛЗ IP31	3	24	Корпус: 560×480×165	Количество вводов: 6 отверстий Ø31 мм (снизу).	RAL 7035	MKM32-N-24-31-ZO
	ЩУРН-З/24зо-1 38 УХЛЗ IP31				Количество вводов: 6 отверстий Ø31 мм (снизу). Масса: 10,4 кг	RAL 9016	MKM34-N-24-31-ZO
	ЩУРН-З/9зо-1 36 УХЛЗ IP31	3	9	Корпус: 540×290×165	Количество вводов: 3 отверстия Ø31 мм (снизу).	RAL 7035	MKM32-N-09-31-ZO
					Масса: 5,5 кг		
	ЩУРН-З/30зо/1-1-36 УХЛЗ IP31	3	30	Корпус: 540×440×165	Количество вводов: 5 отверстий Ø31 мм (снизу).	RAL 7035	MKM35-N-30/1-1-31-ZO
	ЩУРН-З/30зо-1 38 УХЛЗ IP31				Количество вводов: 5 отверстий Ø31 мм (снизу). Масса: 9,4 кг	RAL 9016	MKM35-N-30-31-ZO
	ЩУРН-З/30зо-1 36 УХЛЗ IP31	3	30	Корпус: 540×490×165	Количество вводов: 5 отверстий Ø31 мм (снизу).	RAL 7035	MKM35-N-30-1-31-ZO
	ЩУРН-З/30зо-1 38 УХЛЗ IP31	3	30		Количество вводов: 5 отверстий Ø31 мм (снизу). Масса: 9,4 кг	RAL 9016	MKM35-N-30-31-ZO
	ЩУРН-З/36зо-1 36 УХЛЗ IP31	3	36	Корпус: 560×550×165	Количество вводов: 6 отверстий Ø31 мм (снизу).	RAL 7035	MKM32-N-36-31-ZO
	ЩУРН-З/36зо-1 38 УХЛЗ IP31				Количество вводов: 6 отверстий Ø31 мм (снизу). Масса: 11,5 кг	RAL 9016	MKM33-N-36-31-ZO
	ЩУРН-З/42зо-1 36 УХЛЗ IP31	3	42	Корпус: 560×600×165	Количество вводов: 6 отверстий Ø31 мм (снизу).	RAL 7035	MKM32-N-42-31-ZO
					Масса: 12,7 кг		



**Щиты учетно-распределительные навесные (IP54)**

Наименование	Тип счетчика	Кол-во модулей	Габаритные размеры (В×Ш×Г), мм	Характеристики	Цвет	Артикул
ЩУРН-3/48з-1 36 УХЛЗ IP31	3	48	Корпус: 540×600×165	Количество вводов: 6 отверстий Ø31 мм (снизу). Масса: 11,1 кг	RAL 7035	MKM35-N-48-31-Z
ЩУРН-3/48зо-1 36 УХЛЗ IP31					RAL 7035	MKM35-N-48-31-ZO
ЩУРН-3/48зо-1 38 УХЛЗ IP31					RAL 9016	MKM33-N-48-31-ZO



ЩУРН-1/12з-0 У2 IP54	1	12	Корпус: 395×310×165	Количество вводов: 3 отверстия Ø31 мм (снизу). Масса: 5,4 кг	RAL 7035	MKM22-N-12-54-Z
----------------------	---	----	---------------------	---	----------	-----------------



ЩУРН-1/12зо-0 У1 IP54			Корпус: 395×310×165	Количество вводов: 3 отверстия Ø31 мм (снизу). Масса: 5,4 кг	RAL 7035	MKM22-N-12-54-ZO
-----------------------	--	--	---------------------	---	----------	------------------



ЩУРН-3/12з-0 У2 IP54	3	12	Корпус: 540×310×165	Количество вводов: 3 отверстия Ø31 мм (снизу). Масса: 7,1 кг	RAL 7035	MKM32-N-12-54-Z
----------------------	---	----	---------------------	---	----------	-----------------



ЩУРН-3/12зо-0 У1 IP54			Корпус: 540×310×165	Количество вводов: 3 отверстия Ø31 мм (снизу). Масса: 7,1 кг	RAL 7035	MKM32-N-12-54-ZO
-----------------------	--	--	---------------------	---	----------	------------------

# Корпуса металлические вводно-учетные

## Корпуса щитов ввода и учета электроэнергии ЩУ

Предназначены для сборки вводно-учетных электрощитов с применением модульной аппаратуры, для ввода и учета электроэнергии в жилых и производственных помещениях.

TITAN



Произведено  
в  
России

4

### Преимущества

- Возможность эксплуатации на открытом воздухе.
- Повышенная антикоррозийная стойкость.
- Высококачественное покрытие.
- Высокая технологичность и простота сборки.
- Удобство монтажа.
- Высокий уровень электробезопасности.
- Сертификат соответствия.

### Технические характеристики

Вид установки	навесной
Способ крепления	к столбу, к стене
Толщина металла	0,8–1,0 мм
Номинальный ток	до 100 А
Тип покрытия	порошковое, шагрень
Цвет	RAL 7035 (серый)
Степень защиты	IP54, IP66
Угол открытия двери	120°
Тип применяемых аппаратов	модульные
Климатическое исполнение	У1

## Особенности конструкции



Позволяют отдельно разместить аппарат защиты (ВА47–29) и аппарат отключения электроэнергии (ВН–32), а также ограничитель импульсных перенапряжений (ОПС1).



Предусмотрена возможность пломбировки оперативной панели в закрытом состоянии (с помощью отверстий в пыле-влагонепроницаемой фурнитуре).



Оперативная панель, закрывающая электросчетчик и электроаппараты. Панель крепится к корпусу при помощи петель и запирается индивидуальным замком.



Дополнительный козырек корпуса предотвращает проникновение грязи и воды при открытии двери.



Оперативная панель имеет окно для снятия показаний электросчетчика и прорезь для доступа к аппарату защиты.



Дополнительное отверстие снизу для отдельного вывода внешней антенны GSM при установке АСКУЭ.



Уплотнение из вспененного полиуретана.



Отсутствие технологических отверстий и выкусов под петли с острыми краями для улучшения антикоррозийной стойкости корпуса.

## Комплектация

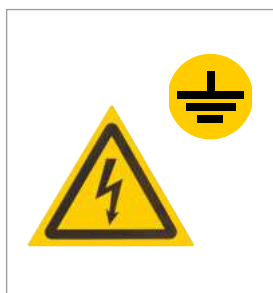

Знаки электробезопасности



Сальники



Комплект для заземления в корпусах ЩУ-Х/1-1

## Расшифровка обозначений

### ЩУ-1/1-0 У1 IP66

- Щ** – щит  
**У** – учетный  
**1, 3** – тип счетчика (одно-, трехфазный)  
**1** – количество счетчиков  
**0** – номер модификации  
     **0** – без оперативной панели  
     **1** – с оперативной панелью в виде дверцы  
**У1** – климатическое исполнение по ГОСТ 15150  
**IP66** – степень защиты по ГОСТ 14254

## Ассортимент

	Наименование	Тип счетчика	Максимальное количество модулей	Габаритные размеры (В×Ш×Г)	Характеристики	Цвет	Артикул
	ЩУ-1/1-0 У1 IP66	1	2	310×300×150	Количество вводов: 2 отверстия Ø31 мм (снизу). Масса: 3,9 кг	RAL 7035	МКМ51-N-01-54
	ЩУ-1/2-0 У1 IP54	1	2	310×420×150	Количество вводов: 2 отверстия Ø31 мм (снизу). Масса: 5,3 кг	RAL 7035	МКМ51-N-02-54
	ЩУ-3/1-0 У1 IP66	3	3	445×400×150	Количество вводов: 3 отверстия Ø31 мм (снизу). Масса: 5,0 кг	RAL 7035	МКМ51-N-03-54
	ЩУ-1/1-1 У1 IP66	1	6 (4 и 2)	310×300×150	Количество вводов: 3 отверстия Ø31 мм (снизу). Масса: 5,3 кг	RAL 7035	МКМ51-N-04-54
	ЩУ-3/1-1 У1 IP66	3	12 (4, 4, 4)	445×400×150	Количество вводов: 3 отверстия Ø31 мм (снизу). Масса: 8,7 кг	RAL 7035	МКМ51-N-09-54

## Комплект для монтажа металлических корпусов

Комплект предназначен для монтажа различных металлических корпусов:

- на железобетонных стойках типа СВ110 и СВ105 – крепление скобами;
- на столбах круглого сечения диаметром до 350 мм – крепление монтажными полосами.

Наибольшая масса закрепляемого электрощита – 80 кг.

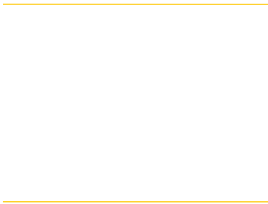
	Наименование	Артикул	Комплектуемые	Крепление	Крепление
				скобами	монтажными полосами
	Комплект крепления металлокорпуса к столбу монтажной полосой	УКК-0-125	Планка монтажная, шт.	2	–
			Планка монтажная в сборе, шт.	–	2
			Скоба, шт.	2	–
			Полоса монтажная, шт.	–	2
			Болт закладной, шт.	4	–
			Втулка, шт.	–	4
			Болт М8×100, шт.	–	2
			Болт фланцевый М6×14, шт.	4	4
			Гайка фланцевая М6, шт.	4	4
			Гайка фланцевая М8, шт.	4	2
Кольцо уплотнительное, шт.	4	4			
Паспорт, экземпляры	1	1			
Упаковка, комплекты	1	1			

4

TITAN

Схема крепления корпуса к столбу скобой



Схема крепления корпуса к столбу монтажной полосой



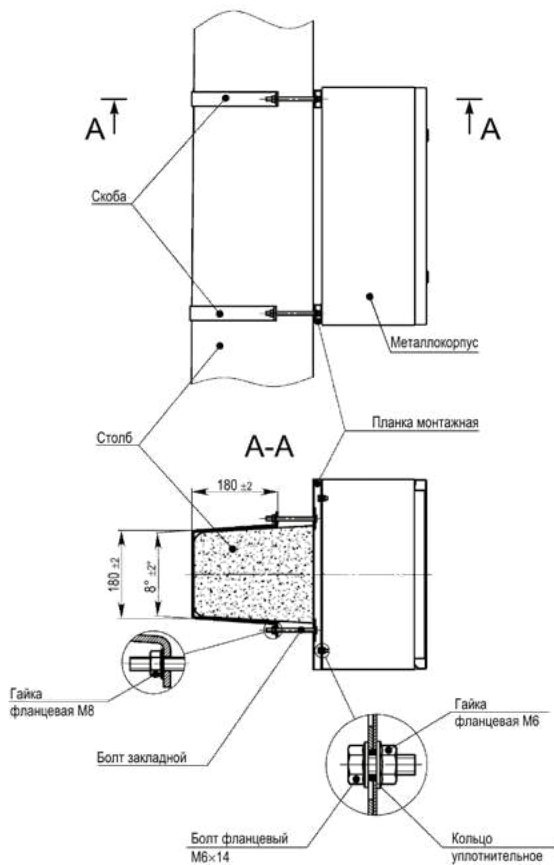
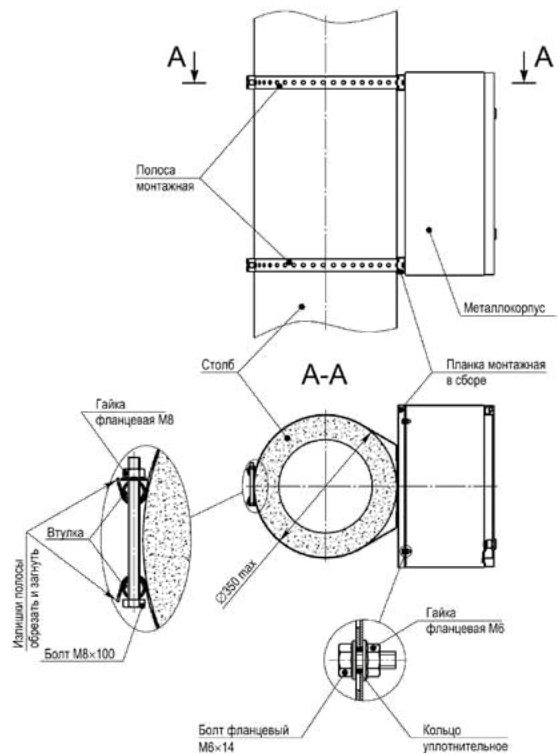

# Корпуса металлические ЩЭ и УЭРМ

## Корпуса щитов этажных ЩЭ

Используются для сборки этажных распределительных щитов, предназначенных для приема и распределения электроэнергии в жилых и общественных зданиях, а также для защиты отходящих линий при перегрузках и коротких замыканиях.

Сварной металлический корпус состоит из трех отсеков: вводно-учетного, распределительного, отсека слаботочного оборудования.

В вводно-учетном отсеке в корпусах ЩЭ-Х-1 размещены перфорированные планки для крепления счетчиков (по количеству квартир), в корпусах ЩЭ-Х-6 установлена съемная монтажная панель.

Предусмотрена возможность установки в этом же отсеке аппарата отключения магистральной линии.

В распределительном отсеке установлены DIN-рейки для аппаратов групповых линий и элементы для установки шин N и PE. Отсек укомплектован оперативной панелью.

Отсек слаботочного оборудования снабжен перфорированными профилями для прокладки теле- и радиосетей, телефонных линий, сетей охранной сигнализации, домофонов и т.п. Между слаботочным и силовым отсеками расположена разделительная перегородка.



### Преимущества

- Повышенная антикоррозийная стойкость.
- Высококачественное наружное покрытие.
- Высокая технологичность и простота сборки.
- Удобство монтажа.
- Высокий уровень электробезопасности.
- Сертификат соответствия.
- Срок эксплуатации – не менее 25 лет.

### Технические характеристики

Вид установки	встраиваемый, возможность навесного исполнения
Толщина металла	1,0 мм
Номинальный ток для одной квартиры	50 А
Тип покрытия	порошковое, шагрень
Цвет	RAL 7035 (серый)
Степень защиты	IP31
Угол открытия двери	105°
Климатическое исполнение	УХЛ3

## Особенности конструкции

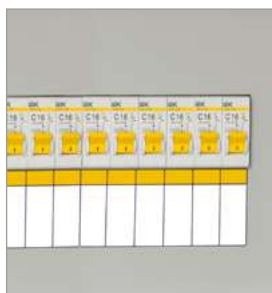

Количество модулей на квартиру:  
 – до 9 модулей в ЩЭ-Х-1, ЩЭ-Х-6 и ЩЭ LIGHT на 1, 2, 3, 4 квартиры;  
 – до 7 модулей в ЩЭ-Х-1270 на 5 и 6 квартир.



Возможно навесное исполнение с дополнительным кожухом:  
 – для корпусов ЩЭ-Х-1, ЩЭ-Х-6 и ЩЭ LIGHT кожух для навесного исполнения (МКМ42-00-31);  
 – для корпусов ЩЭ-Х-1270 кожух для навесного исполнения для щитов ЩЭ-1270 (МКМ42-1270-31).

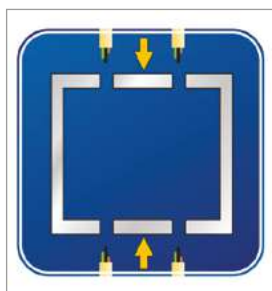

Возможность установки щита после прокладки магистральной линии.

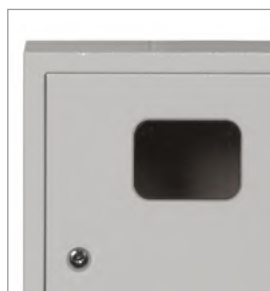

Дверца вводно-учетного отсека имеет окна для снятия показаний счетчика.

4

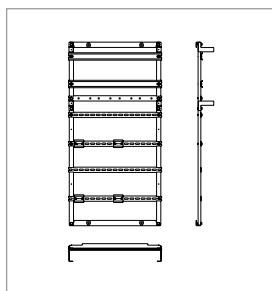

Съемная монтажная рама в корпусах ЩЭ-Х-1 и ЩЭ LIGHT. В ЩЭ-Х-1 можно устанавливать счетчики как на три точки крепления, так и на DIN-рейку. В ЩЭ LIGHT – на DIN-рейку.



Возможность пломбировки учетного отсека (с помощью накладки на замок).



Каждый из отсеков закрывается отдельной дверцей. Секрет ключей для слаботочного отсека отличается от секретов для других отсеков.



Съемная монтажная панель в корпусах ЩЭ-Х-6 позволяет устанавливать счетчики как на три точки крепления, так и на DIN-рейку.

### Комплектация корпусов ЩЭ-Х-1

Паспорт  
 Инструкция по сборке  
 Знаки «Высокое напряжение» и «Заземление»  
 Маркировочная таблица  
 DIN-рейку  
 Шины N 6×9 8/1  
 Шины N 6×9 8/2  
 Изоляторы на DIN-рейку  
 Сжим У733М  
 Метизы

### Комплектация корпусов ЩЭ-Х-6\*

Паспорт  
 Инструкция по сборке  
 Знаки «Высокое напряжение» и «Заземление»  
 Маркировочная таблица  
 Метизы

### Комплектация корпусов ЩЭ LIGHT\*

Паспорт

\* Комплекты для монтажа к ЩЭ-Х-6 и ЩЭ LIGHT приобретаются отдельно.

## Расшифровка обозначений

### ЩЭ 2 1 36 УХЛЗ IP31

**ЩЭ** – щит этажный  
**2, 3, 4** – количество счетчиков  
**1** – номер модификации  
**3** – тип покрытия ЭПК/шагрень  
**6** – цвет краски RAL 7035 ■  
**УХЛЗ** – климатическое исполнение по ГОСТ 15150  
**IP31** – степень защиты по ГОСТ 14254

### ЩЭ-2-6 36 УХЛЗ IP31



**ЩЭ** – щит этажный  
**2, 3, 4** – количество счетчиков  
**6** – номер модификации  
**3** – тип покрытия ЭПК/шагрень  
**6** – цвет краски RAL 7035 ■  
**УХЛЗ** – климатическое исполнение по ГОСТ 15150  
**IP31** – степень защиты по ГОСТ 14254

## Ассортимент

	Типоразмер	Габаритные размеры, мм (В×Ш×Г)	Масса, кг	Артикул
	ЩЭ-2-1 36 УХЛЗ	Корпус: 1000×960×157.	19,9	МКМ42-02-31
	ЩЭ-2-6 36 УХЛЗ	Ниша (по ГОСТ 32395-2013): 950×900×140	16,5	МКМ42-2-6-31
	ЩЭ-2 36 УХЛЗ IP31 LIGHT		16,4	МКМ42-02-31-L
	ЩЭ-2 36 УХЛЗ (без окон) IP31 LIGHT		16,4	МКМ42-02-31-WW-L
	ЩЭ-3-1 36 УХЛЗ	Корпус: 1000×960×157.	20,3	МКМ42-03-31
	ЩЭ-3-6 36 УХЛЗ	Ниша (по ГОСТ 32395-2013): 950×900×140	16,4	МКМ42-3-6-31
	ЩЭ-3 36 УХЛЗ IP31 LIGHT		17,0	МКМ42-03-31-L
	ЩЭ-3(4) 36 УХЛЗ (без окон) IP31 LIGHT		17,0	МКМ42-04-31-WW-L
	ЩЭ-4-1 36 УХЛЗ IP31	Корпус: 1000×960×157.	19,9	МКМ42-04-31
	ЩЭ-4-6 36 УХЛЗ IP31	Ниша (по ГОСТ 32395-2013): 950×900×140	16	МКМ42-4-6-31
	ЩЭ-4 36 УХЛЗ IP31 LIGHT		16,4	МКМ42-04-31-L
	ЩЭ-3(4) 36 УХЛЗ (без окон) IP31 LIGHT		16,4	МКМ42-04-31-WW-L
	ЩЭ-5-1 36 УХЛЗ IP31	Корпус: 1000×960×157.	20,3	МКМ42-05-31
	ЩЭ-5 36 УХЛЗ IP31 LIGHT	Ниша (по ГОСТ 32395-2013): 950×900×140	16	МКМ42-05-31-L
	ЩЭ-6-1 36 УХЛЗ IP31	Корпус: 1000×960×157.	20,3	МКМ42-06-31
	ЩЭ-6 36 УХЛЗ IP31 LIGHT	Ниша (по ГОСТ 32395-2013): 950×900×140	16	МКМ42-06-31-L
	ЩЭ-5-1270 36 УХЛЗ	Корпус: 1275×958×157 Ниша: 1200×900×140	24,5	МКМ42-05-1270-31
	ЩЭ-6-1270 36 УХЛЗ	Корпус: 1275×958×157 Ниша: 1200×900×140	24,8	МКМ42-06-1270-31





Дополнительные аксессуары	Типоразмер	Габаритные размеры, мм (В×Ш×Г)	Масса, кг	Артикул
		Кожух для навесного исполнения	994×954×157	8,5
Кожух для навесного исполнения для щитов ЩЭ-1270		1269×954×157	9,5	МКМ42-1270-31
	Комплект для монтажа ЩЭ-2*			МКМ-40-2
	Комплект для монтажа ЩЭ-3*			МКМ-40-3
	Комплект для монтажа ЩЭ-4*			МКМ-40-4

Состав комплектов для монтажа	Количество в комплекте для монтажа, шт.		
	ЩЭ-2	ЩЭ-3	ЩЭ-4
Зажим ответвительный У-733М (16-35/1,5-10 мм <sup>2</sup> ) IP20 IEK	5	5	5
Шина N «ноль» на DIN-изол. ШНИ-6×9-8-Д-С IEK	2	3	4
Шина PEN «земля-ноль» 6×9 мм 8/2 (8 групп/креп по краям) IEK	2	3	4
Винт М4×10	4	6	8

## Корпуса щитов этажных ЩЭ без слаботочного отсека

Щиты этажные используются для сборки этажных распределительных щитов, предназначенных для приема и распределения электроэнергии в жилых и общественных зданиях, а также для защиты отходящих линий при перегрузках и коротких замыканиях.

Сварной металлический корпус состоит из двух отсеков: вводно-учетного и распределительного.

В вводно-учетном отсеке корпусов ЩЭ-Х-2 размещены DIN-рейки для крепления счетчиков (по количеству квартир). В распределительном отсеке установлены DIN-рейки для аппаратов групповых линий и элементы для установки шин N и PE. Отсек укомплектован оперативной панелью.

Возможно навесное исполнение ЩЭ-Х-2 при использовании дополнительного кожуха.



**Произведено  
в  
России**

**Преимущества**

- Повышенная антикоррозийная стойкость.
- Высококачественное наружное покрытие.
- Высокая технологичность и простота сборки.
- Удобство монтажа.
- Высокий уровень электробезопасности.
- Сертификат соответствия.
- Срок эксплуатации – не менее 25 лет.

**Технические характеристики**

Вид установки	встраиваемый, возможность навесного исполнения
Номинальный ток для одной квартиры	50 А
Тип покрытия	порошковое, шагрень (матовое)
Цвет	RAL 7035 (серый)
Степень защиты	IP31
Угол открытия двери	105°
Климатическое исполнение	УХЛЗ
Тип применяемых аппаратов	модульные

## Особенности конструкции



Распределительный отсек на 24 модуля (4 окна по 6 модулей).



Возможность навесного исполнения при использовании дополнительного кожуха.



Оперативная панель в распределительном отсеке защищает от прямого прикосновения к токоведущим частям.



Удобные окна для снятия показаний счетчика.



Возможность пломбировки учетного отсека (с помощью накладки на замок).

4

## Комплектация корпусов ЩЭ-Х-2

Паспорт  
Инструкция по сборке  
Знаки электробезопасности  
Маркировочная таблица  
DIN-рейки  
Шина 6×9 8/1  
Шина 6×9 8/2  
Изолятор на DIN-рейку  
Сжим  
Метизы  
Рейка под шину PE

## Расшифровка обозначений

### ЩЭ 2 2 36 УХЛЗ IP31

**ЩЭ** – щит этажный  
**2, 3, 4** – количество счетчиков  
**2** – номер модификации (без слаботочного отсека)  
**3** – тип покрытия ЭПК/шагрень  
**6** – цвет краски RAL 7035  
**УХЛЗ** – климатическое исполнение по ГОСТ 15150  
**IP31** – степень защиты по ГОСТ 14254



## Ассортимент

	Типоразмер	Габаритные размеры, мм (В×Ш×Г)	Масса, кг	Артикул
	Корпус металлический ЩЭ-2-2 36 УХЛ3 IP31	Корпус: 890×550×157. Ниша: 840×490×140	10,4	IND-MKM12-02-30
	Корпус металлический ЩЭ-3-2 36 УХЛ3 IP31	Корпус: 890×550×157. Ниша: 840×490×140	10,5	IND-MKM12-03-30
	Корпус металлический ЩЭ-4-2 36 УХЛ3 IP31	Корпус: 890×550×157. Ниша: 840×490×140	10,6	IND-MKM12-04-30
	Кожух ЩЭ-Х-2 для навесного исполнения	884×546×157	6	MKM42-002-31

## Корпус устройства этажного распределительного модульного УЭРМ LIGHT

**НОВИНКА**

Корпуса металлические устройства этажного распределительного модульного УЭРМ IEK® предназначены для ввода, учета и распределения электроэнергии в сетях 380/220 В, размещения устройств защиты отходящих линий от перегрузок и короткого замыкания, а также для размещения слаботочных сетей и оборудования АСКУЭ.

4



### Преимущества

- Монтаж в зданиях с непредусмотренными нишами, с отсутствием колодцев для прокладки кабелей.
- Возможность скомбинировать различные вариации по количеству квартир на этаже и высоте потолков.
- Облегченный конструктив.
- Удобство монтажа.

### Технические характеристики

Тип исполнения	напольный с креплением к стене
Степень защиты	IP31, IK06
Климатическое исполнение	УХЛ3
Цвет	RAL7035 (серый)

## Особенности конструкции



Удобный монтаж поверх проложенных магистральных кабелей благодаря полностью «накладному» конструктиву корпуса КЭТ.



Универсальная монтажная панель для любого типа счетчиков.



Наличие выбивных отверстий на боковых поверхностях ускоряет процесс монтажа.



Универсальные компенсаторы высоты имеют ход 100-200 мм, подходят для нестандартных высот межэтажных пролетов.

## Ассортимент

	Артикул	Наименование	Единицы измерения	Габаритные размеры (В×Ш×Г), см	Высота между этажами, см													
					24-26	25-28	26-28	28-30	30-32	31-34	32-36	34-36	36-38	37-40	38-40	40-42		
	IND-KSS-1-L	Короб КСС LIGHT	шт.	180×30×15	+	+	+	+	+	+	+	+	+	+	+	+	+	+
	IND-KET-1-L	Короб КЭТ LIGHT	шт.	180×30×13	+	+	+	+	+	+	+	+	+	+	+	+	+	+
	IND-YAUR-3-12-L	Ящик учетно-распред. ЯУР-3/12 LIGHT	шт.	58×30×15	+	+	+	+	+	+	+	+	+	+	+	+	+	+
	IND-KET-KCC-1-0600-L	Короб верхний КЭТ/КСС-600 LIGHT	2 шт./компл.	58×30×15	+	+	+	+										
	IND-KET-KCC-1-1200-L	Короб верхний КЭТ/КСС-1200 LIGHT	2 шт./компл.	180×30×15					+	+	+	+						
	IND-KET-KCC-1-1800-L	Короб верхний КЭТ/КСС-1800 LIGHT	2 шт./компл.	178×30×15											+	+	+	+
	IND-KOMP-100-200-1-L	Компенсатор высоты для УЭРМ-100-200 LIGHT	2 шт./компл.	12-22×30×15		+				+						+		
	IND-KOMP-200-400-1-L	Компенсатор высоты для УЭРМ-200-400 LIGHT	2 шт./компл.	22-42×30×15			+				+						+	
	IND-KOMP-400-600-1-L	Компенсатор высоты для УЭРМ-400-600 LIGHT	2 шт./компл.	42-62×30×15				+				+						+



## Корпус устройства этажного распределительного модульного УЭРМ

Корпус устройства этажного распределительного модульного УЭРМ используется для изготовления на его основе УЭРМ. В свою очередь УЭРМ предназначено для приема, учета и распределения электроэнергии в сетях 400/230 В, а также размещения устройств слаботоковых сетей (телеX и радиосетей, телефонных линий, домофонов и т.п.) и оборудования автоматической системы контроля и учета электропотребления (АСКУЭ).

Корпус УЭРМ представляет собой сборно-разборную конструкцию, состоящую из отдельных элементов: корпуса электротехнического (КЭТ), в котором прокладывается силовой кабель, корпуса связи и сигнализации (КСС), ящиков учета и распределения (ЯУР), а также компенсаторов для возможности регулировки по высоте. Количество ЯУР эквивалентно количеству квартир на площадке.

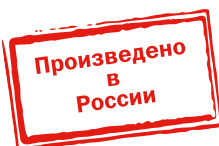

### Преимущества

- Удобство монтажа и обслуживания, обеспечиваемое съемными фасадными панелями и съемными монтажными панелями.
- Возможность сборки как правого, так и левого расположения в зависимости от требуемого исполнения.
- Малый вес отдельных блоков позволяет без затруднений поднимать на любой этаж и проводить монтаж щита на этаже.
- Широкий ассортимент, различные исполнения по высоте от 2380 до 3850 мм.
- Повышенная коррозионная стойкость.
- Простота сборки.

### Технические характеристики

Вид установки	напольный с креплением к стене
Глубина корпуса	150 мм
Толщина металла	0,8 ÷ 1,0 мм
Тип покрытия	порошковое, шагрень
Цвет	RAL 7035 (серый)
Степень защиты	IP31
Климатическое исполнение	УХЛЗ



## Особенности конструкции

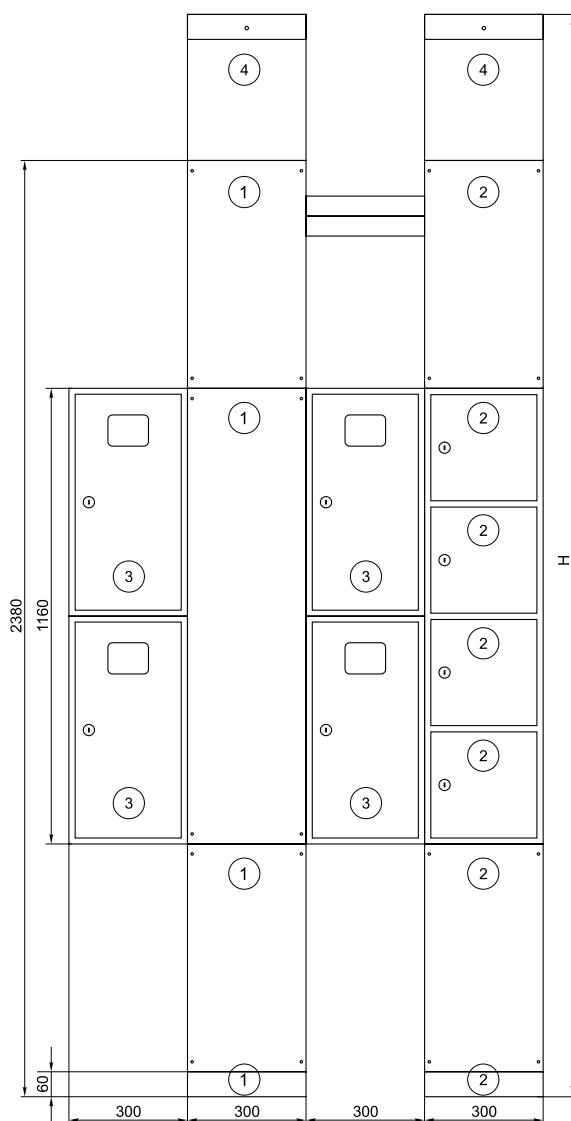

- 1 – Короб КЭТ
- 2 – Короб КСС
- 3 – ЯУР
- 4 – Компенсатор высоты

Типоисполнение	Н, мм	Глубина, мм
УЭРМ-х-2500	2500	150
УЭРМ-х-2600	2600	150
УЭРМ-х-2700	2700	150
УЭРМ-х-2800	2800	150
УЭРМ-х-2850	2850	150
УЭРМ-х-2950	2950	150
УЭРМ-х-3300	3300	150
УЭРМ-х-3850	3850	150

## Ассортимент

Наименование	Артикул
Щитк учетно-распределительный ЯУР-3/12	IND-YAUR-3-12
Короб КЭТ	IND-KET-1
Короб КСС	IND-KSS-1
Компенсатор высоты для УЭРМ-Х-2500 (к-т 2 шт.)*	IND-KOMP-2500-1
Компенсатор высоты для УЭРМ-Х-2600 (к-т 2 шт.)*	IND-KOMP-2600-1
Компенсатор высоты для УЭРМ-Х-2700 (к-т 2 шт.)*	IND-KOMP-2700-1
Компенсатор высоты для УЭРМ-Х-2800 (к-т 2 шт.)*	IND-KOMP-2800-1
Компенсатор высоты для УЭРМ-Х-2850 (к-т 2 шт.)*	IND-KOMP-2850-1
Компенсатор высоты для УЭРМ-Х-2950 (к-т 2 шт.)*	IND-KOMP-2950-1
Компенсатор высоты для УЭРМ-Х-3300 (к-т 2 шт.)*	IND-KOMP-3300-1
Компенсатор высоты для УЭРМ-Х-3850 (к-т 2 шт.)*	IND-KOMP-3850-1
Корпус металлический ЯУ-290-300 36 УХЛ3 IP31**	IND-MKM51-YAU-290-300

## Комплектация

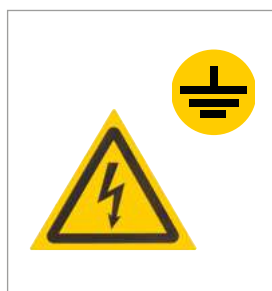

Знаки электробезопасности

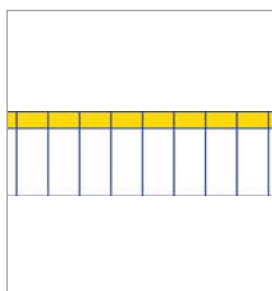

Маркировочная таблица

\* Заказные позиции.

\*\* Габаритные размеры (ВхШхГ): 290×300×150 мм.

# НКУ

## Щитки освещения для производственных и общественных зданий ОЩВ, УОЩВ

Предназначены для приема и распределения электроэнергии в жилых и производственных помещениях, а также для защиты линий при перегрузках и токах короткого замыкания в сетях переменного тока напряжением 230/400 В. Внутри корпуса установлены вводные, трехполюсные и групповые, однополюсные автоматические выключатели, а также шины N и PE.



### Преимущества

- Повышенная антикоррозийная стойкость.
- Высококачественное наружное покрытие.
- Малогабаритная конструкция.
- Полностью сварной корпус.
- Высокая технологичность и простота использования.
- Высокий уровень электробезопасности.
- Сертификат соответствия.

### Технические характеристики

Вид установки	навесной, встраиваемый
Толщина металла	0,8–1,0 мм
Тип покрытия	порошковое, шагрень
Цвет	RAL 7035 (серый)
Степень защиты	IP31
Угол открытия двери	105°
Тип применяемых аппаратов	модульные
Номинальное рабочее напряжение	230/400 В
Номинальная частота	50 Гц
Номинальное напряжение изоляции	600 В
Тип системы заземления	TN-C, TN-S

## Особенности конструкции

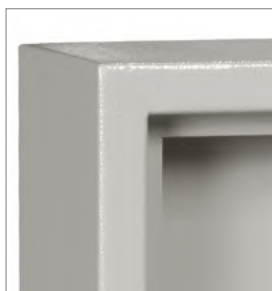

Неразборный металлический корпус с дверцей, закрываемой на замок.



Оперативная панель исключает возможность поражения током в ходе эксплуатации изделия.



Коммутация групповых аппаратов выполнена трехрядной соединительной шиной.

## Расшифровка обозначений

### ОЩВ-3-63-6-0 36 УХЛ4 IP31

- ОЩВ** – осветительный щиток с выключателем
- УОЩВ** – утапливаемый осветительный щиток с выключателем
- 3** – трехфазный
- 63** – вводной автоматический выключатель 63 А
- 6** – количество групповых линий
- 0** – модификация
  - 0** – все автоматические выключатели групповых линий 16 А
- 3** – тип покрытия
  - 3** – ЭПК/шагрень
- 6** – цвет краски
  - 6** – RAL 7035
- УХЛ4** – климатическое исполнение по ГОСТ 15150
- IP31** – степень защиты по ГОСТ 14254

4

## Ассортимент

	Наименование	Габаритные размеры (В×Ш×Г)	Характеристики	Масса, кг	Артикул
	ОЩВ-3-63-6-0 36 УХЛ4 IP31	Корпус: 210×245×120	Ввод: ВА47-29 3р 63 А. Групповые: ВА47-29 1р 16 А – 6 шт.	3,3	MSM10-3N-06-31
	ОЩВ-3-63-12-0 36 УХЛ4 IP31	Корпус: 210×410×120	Ввод: ВА47-29 3р 63 А. Групповые: ВА47-29 1р 16 А – 12 шт.	5,3	MSM10-3N-12-31
	ОЩВ-3-100-12-0 36 УХЛ4 IP31	Корпус: 210×410×120	Ввод: ВА47-100 3р 100 А. Групповые: ВА47-29 1р 16 А – 12 шт.	5,3	MSM10-3N-100-12-31
	УОЩВ-3-63-6-0 36 УХЛ4 IP31*	Корпус: 275×320×120. Ниша: 230×275×125	Ввод: ВА47-29 3р 63 А. Групповые: ВА47-29 1р 16 А – 6 шт.	3,4	MSM10-3V-06-31
	УОЩВ-3-63-12-0 36 УХЛ4 IP31*	Корпус: 275×450×120. Ниша: 230×405×125	Ввод: ВА47-29 3р 63 А. Групповые: ВА47-29 1р 16 А – 12 шт.	5,4	MSM10-3V-12-31

\* Позиции являются типовыми заказными.

## Ящики с понижающим трансформатором ЯТП

Предназначены для питания местного или ремонтного освещения, а также для подключения переносных светильников и инструмента.

Ящики ЯТП имеют разборный металлический корпус, внутри которого установлены:

- однофазный понижающий трансформатор ОСО-0,25 мощностью 250 Вт;
- автоматические выключатели ВА47-29;
- штепсельная розетка.



4

### Преимущества

- Повышенная антикоррозийная стойкость.
- Высококачественное наружное покрытие.
- Малогабаритная конструкция.
- Высокая технологичность и простота использования.
- Высокий уровень электробезопасности.
- Эстетичный внешний вид.
- Сертификат соответствия.

### Технические характеристики

Вид установки	навесной
Габаритные размеры (В×Ш×Г)	
для ЯТП Х/Х-2	127×230×141 мм
для ЯТП Х/Х-3	127×245×141 мм
для ЯТП Х/Х-2(3)	190×300×210 мм
Количество вводов IP30	2 отверстия Ø14 мм (сбоку)
Количество вводов для IP54	2 отверстия с сальниками Ø=20 мм (снизу)
Номинальная частота	50 Гц
Номинальное напряжение изоляции	600 В
Максимально допустимое значение ожидаемого тока КЗ	4,5 кА
Климатическое исполнение	УХЛ4 для IP30, УХЛ2 для IP54
Степень защиты	IP30, IP54
Тип системы заземления	TN-C, TN-S
Цвет	RAL 7035 (серый)
Масса	6,0 кг

## Расшифровка обозначений

### **ЯТП-0,25 220/12-2 36 УХЛ4 IP30**

**ЯТП** – ящик с понижающим трансформатором  
**0,25** – мощность понижающего трансформатора, 250 ВА  
**220/380** – напряжение первичной обмотки, В  
**12/24/36/42** – напряжение вторичной обмотки, В  
**2** – модификация (2 – 2 автоматических выключателя,  
 3 – 3 автоматических выключателя)  
**3** – тип покрытия  
 3 – ЭПК/шагрень  
**6** – цвет краски  
 6 – RAL 7035 ■  
**УХЛ4** – климатическое исполнение по ГОСТ 15150  
**IP30** – степень защиты по ГОСТ 14254



## 4

### Особенности конструкции



Панельная розетка  
 MAGNUM с защитой IP54  
 (в исполнении IP54).



В исполнении IP54  
 уплотнение из вспененного  
 полиуретана для защиты  
 от воды.



В исполнении IP54 сварной  
 металлический корпус  
 с предустановленным  
 креплением для навесного  
 монтажа.



В исполнении IP54  
 кабельный ввод снизу  
 в комплектации  
 с сальниками.

\* Заказные позиции.

## Ассортимент

	Наименование	Напряжение первичной обмотки	Напряжение вторичной обмотки	Артикул
	ЯТП-0,25-220/12-3 36 УХЛ4 IP30	220	12	МТТ13-012-0250
	ЯТП-0,25-220/24-3 36 УХЛ4 IP30	220	24	МТТ13-024-0250
	ЯТП-0,25-220/36-3 36 УХЛ4 IP30	220	36	МТТ13-036-0250
	ЯТП-0,25-220/42-3 36 УХЛ4 IP30	220	42	МТТ13-042-0250
	ЯТП-0,25-380/12-3 36 УХЛ4 IP30*	380	12	МТТ21-012-0250
	ЯТП-0,25-380/24-3 36 УХЛ4 IP30*	380	24	МТТ21-024-0250
	ЯТП-0,25-380/36-3 36 УХЛ4 IP30	380	36	МТТ21-036-0250
	ЯТП-0,25-380/42-3 36 УХЛ4 IP30	380	42	МТТ21-042-0250
	ЯТП-0,25-220/12-2 36 УХЛ4 IP30	220	12	МТТ12-012-0250
	ЯТП-0,25-220/24-2 36 УХЛ4 IP30	220	24	МТТ12-024-0250
	ЯТП-0,25-220/36-2 36 УХЛ4 IP30	220	36	МТТ12-036-0250
	ЯТП-0,25-220/42-2 36 УХЛ4 IP30	220	42	МТТ12-042-0250
	ЯТП-0,25 230/12-3 УХЛ2 IP54	230	12	МТТ13-012-0251-54
	ЯТП-0,25 230/24-3 УХЛ2 IP54	230	24	МТТ13-024-0251-54
	ЯТП-0,25 230/36-3 УХЛ2 IP54	230	36	МТТ13-036-0251-54
	ЯТП-0,25 230/42-3 УХЛ2 IP54	230	42	МТТ13-042-0251-54
	ЯТП-0,25 400/36-3 УХЛ2 IP54	400	36	МТТ21-036-0251-54
	ЯТП-0,25 230/12-2 УХЛ2 IP54	230	12	МТТ12-012-0251-54
	ЯТП-0,25 230/24-2 УХЛ2 IP54	230	24	МТТ12-024-0251-54
	ЯТП-0,25 230/36-2 УХЛ2 IP54	230	36	МТТ12-036-0251-54
	ЯТП-0,25 230/42-2 УХЛ2 IP54	230	42	МТТ12-042-0251-54

## Распределительные устройства для строительных площадок РУСП

Предназначены для безопасного распределения энергии и для подключения различных электроприемников.

Область применения не ограничивается строительными площадками, данные устройства могут применяться и в садовых товариществах, и в гаражных кооперативах, и во многих других ситуациях, где необходимо безопасное использование силового электрооборудования.

4



Произведено  
в  
России

### Преимущества

- Повышенная антикоррозийная стойкость.
- Высококачественное наружное покрытие.
- Малогабаритная конструкция.
- Высокая технологичность и простота использования.
- Высокий уровень электробезопасности.
- Эстетичный внешний вид.
- Сертификат соответствия.
- Возможность крепления на стене.
- Индикация наличия напряжения.

### Технические характеристики

Номинальное напряжение	400/230 В
Номинальная частота	50 Гц
Номинальный ток первичной цепи	40...80 А
Номинальный ток вторичной цепи	16 А, 32 А
Номинальное напряжение изоляции	600 В
Максимально допустимое значение ожидаемого тока КЗ	4,5 кА
Климатическое исполнение	У1
Степень защиты	IP44
Тип системы заземления	TN-S
Цвет	RAL 7035 (серый)

## Особенности конструкции

- Защита пользователей от поражения электрическим током при случайном прикосновении к токоведущим частям электроустановок или вследствие повреждения изоляции токоведущих частей проводника.
- Защита от возгорания вследствие протекания токов утечки на землю в местах повреждения изоляции.
- Защита отходящих линий от перегрузки и токов короткого замыкания.
- Ввод кабеля снизу: 130×48 мм (для РУСП – 3×16/3...), 130×78 мм (для РУСП – 6×16/3...)

## Комплектация



Ножки



Ручка



Крыша

## Расшифровка обозначений

### РУСП – 3×16/3+1×16/5+1×32/5 У1 IP44

**РУСП** – распределительное устройство строительных площадок

**3×16/3** – 3 – количество розеток

**16/3** – ток, А/количество контактов

**У1** – климатическое исполнение по ГОСТ 15150

**IP44** – степень защиты по ГОСТ 14254

## Ассортимент



Наименование	Габаритные размеры щитка, мм (В×Ш×Г)	Габаритные размеры в сборе, мм (В×Ш×Г)	Артикул
РУСП – 3×16/3+3×16/5 У1 IP44	322×522×160	570×522×303	УКМ80-330-54
РУСП – 3×16/3+2×16/5 У1 IP44	322×475×160	570×475×303	УКМ80-320-54
РУСП – 3×16/3+2×16/5+1×32/5 У1 IP44	322×522×160	570×522×303	УКМ80-321-54
РУСП – 3×16/3+1×32/5 У1 IP44	257×409×160	505×409×160	УКМ80-301-54
РУСП – 3×16/3+1×16/5 У1 IP44	257×409×160	505×409×160	УКМ80-310-54
РУСП – 3×16/3+1×16/5+1×32/5 У1 IP44	322×475×160	570×475×303	УКМ80-311-54
РУСП – 6×16/3+2×16/5 У1 IP44	637×342×160	910×342×160	УКМ80-323-54

## Таблица выбора

Наименование	Розетка, IP44		Дифференциальный автомат			Выкл. дифференциальный	Выключатель автоматический							
	415 с/у ЗР+N+PE 16 А	425 с/у ЗР+N+PE 32 А	РП10-3 2Р+РЕ 16 А/250 В	АД-14 4Р 40 А 30 мА	АД-14 4Р 50 А 30 мА		АД-14 4Р 63 А 30 мА	ВД-1-63 4Р 80 А 30 мА	ВА47-29 1Р 16 А х-на В	ВА47-29 1Р 16 А х-на С	ВА47-29 3Р 16 А х-на В	ВА47-29 3Р 20 А х-на С	ВА47-29 3Р 32 А х-на В	ВА47-100 3Р 80 А х-на С
РУСП – 3×16/3+3×16/5	3		3			1		3		3				
РУСП – 3×16/3+2×16/5	2		3		1			3		2				
РУСП – 3×16/3+2×16/5+1×32/5	2	1	3				1	3		2		1	1	
РУСП – 3×16/3+1×32/5		1	3		1			3				1		
РУСП – 3×16/3+1×16/5	1		3	1				3		1				
РУСП – 3×16/3+1×16/5+1×32/5	1	1	3			1		3		1		1		
РУСП – 6×16/3+2×16/5	2		6		1				6		2			



## Ящики с рубильником и предохранителями серии ЯРП

Предназначены для нечастых коммутаций и защиты от токов короткого замыкания в цепях трехфазного переменного тока напряжением 400/230 В частотой 50 Гц. Внутри корпуса установлены выключатель-разъединитель ВР-32И, три держателя предохранителей ДП-33 с предохранителем ППНИ. Ввод и вывод кабелей предусматривается снизу.

Ручка управления выключателя-разъединителя ВР-32И выведена наружу.

4



**Произведено  
в  
России**

### Преимущества

- Возможность установки на открытом воздухе.
- Высокий уровень электробезопасности.
- Полностью сварной корпус.
- Повышенная антикоррозийная стойкость.
- Сертификат соответствия.

### Технические характеристики

Вид установки	навесной
Толщина металла, мм	1,0
Номинальное рабочее напряжение, В	400
Степень защиты	IP54
Климатическое исполнение	У1
Ввод проводников	снизу
Цвет	RAL 7035 (серый)
Класс защиты по ГОСТ Р МЭК 536-94	I
Вид системы заземления	TN-S

## Особенности конструкции



Дополнительный козырек корпуса предотвращает попадание грязи и воды при открытии дверцы.



Уплотнение оси привода выключателя-разъединителя обеспечивает степень защиты IP54.



Устройство запирания дверцы обеспечивает высокий уровень электробезопасности.



Герметичное уплотнение из вспененного полиуретана защищает от проникновения влаги и пыли.

## Расшифровка обозначений

### ЯРП-100А 74 У1 IP54

- ЯРП** – ящик с рубильником и предохранителями
- 100А** – номинальные токи ввода и отходящих линий
- 7** – тип покрытия – ППК/шагрень
- 4** – цвет краски RAL 7035
- У1** – климатическое исполнение по ГОСТ 15150
- IP54** – степень защиты по ГОСТ 14254

## Ассортимент



Наименование	Габаритные размеры, мм (В×Ш×Г)	Номинальный ток ввода и отходящих линий, А	Тип плавкой вставки	Масса, кг	Артикул
ЯРП-100А 74 У1 IP54	380×240×150	100	ППНИ-33 габарит 00С	6,8	YARP-100-74-54



ЯРП-250А 74 У1 IP54	585×300×175	250	ППНИ-35 габарит 1	12,1	YARP-250-74-54
---------------------	-------------	-----	-------------------	------	----------------



ЯРП-400А 74 У1 IP54	665×325×190	400	ППНИ-37 габарит 2	15,6	YARP-400-74-54
---------------------	-------------	-----	-------------------	------	----------------

# Корпуса металлические ЩМП Щиты с монтажной панелью TITAN

НОВИНКА

Щиты с монтажной панелью TITAN – новый технологичный продукт, производимый на современном автоматизированном европейском оборудовании.

Предназначены для обеспечения надежной защиты оборудования в системах распределения электроэнергии и автоматизации технологических процессов, а также для размещения и защиты различных электротехнических, электронных компонентов от воздействия окружающей среды.

Щиты с монтажной панелью TITAN производятся в России из высококачественных материалов в соответствии с самыми современными требованиями.

Уникальная конструкция корпуса отличается надежностью в эксплуатации.



TITAN

## Преимущества

- Ударопрочность IK10.
- Повышенная антикоррозийная стойкость – все корпуса грунтуются и затем окрашиваются.
- Сейсмо- и вибростойкость.
- Высокая технологичность и простота сборки.
- Удобство монтажа.
- Высокая электробезопасность.
- Сертификат соответствия.

## Технические характеристики

Вид установки	навесной
Номинальный ток	до 630 А
Тип покрытия	порошковое, шагрень
Цвет	RAL 7035 (серый)
Угол открытия двери	105°
Тип применяемых аппаратов	любой

## Расшифровка артикула

### УКМ10-ТИ-N-060-050-020-31

- У** – группа «Шкафы и щиты распределительные»  
**КМ** – наименование продукта «Корпуса шкафов и щитов металлических»  
**1** – цифра обозначающая типоразмер, 1 – ЩМП  
**0** – обозначение модификации, 0 – без модификации (стандартное изделие)  
**ТИ** – обозначение линейки:  
 ТI – Обозначение линейки ТITAN  
 ТP – Обозначение линейки ТITAN Pro  
**N** – тип монтажа, N – навесной монтаж  
**060** – высота, см (060 – 60 см)  
**050** – ширина, см (050 – 50 см)  
**020** – глубина, см (020 – 20 см)  
**31** – степень защиты IP



## Расшифровка обозначений

### ЩМП-60.50.20 УХЛ3 IP31

- ЩМП** – щит с монтажной панелью  
**60** – высота, см  
**50** – ширина, см  
**20** – глубина, см  
**УХЛ3** – степень климатического исполнения  
**IP31** – степень пыле-влаго защиты

## Щиты с монтажной панелью серии ТITAN 3

### Ассортимент

	Наименование	Габаритные размеры, мм			Артикул
		высота	ширина	глубина	
	Корпус метал. ТITAN ЩМП-30.30.20 УХЛ3 IP31	300	300	200	УКМ10-ТИ-N-030-030-020-31
	Корпус метал. ТITAN ЩМП-40.30.15 УХЛ3 IP31	400	300	150	УКМ10-ТИ-N-040-030-015-31
	Корпус метал. ТITAN ЩМП-40.30.20 УХЛ3 IP31	400	300	200	УКМ10-ТИ-N-040-030-020-31
	Корпус метал. ТITAN ЩМП-40.40.15 УХЛ3 IP31	400	400	150	УКМ10-ТИ-N-040-040-015-31
	Корпус метал. ТITAN ЩМП-40.40.20 УХЛ3 IP31	400	400	200	УКМ10-ТИ-N-040-040-020-31
	Корпус метал. ТITAN ЩМП-40.40.25 УХЛ3 IP31	400	400	250	УКМ10-ТИ-N-040-040-025-31
	Корпус метал. ТITAN ЩМП-40.60.15 УХЛ3 IP31	400	600	150	УКМ10-ТИ-N-040-060-015-31
	Корпус метал. ТITAN ЩМП-40.60.15 УХЛ3 IP31	400	600	150	УКМ10-ТИ-N-040-060-015-31
	Корпус метал. ТITAN ЩМП-40.60.25 УХЛ3 IP31	400	600	250	УКМ10-ТИ-N-040-060-025-31
	Корпус метал. ТITAN ЩМП-50.40.15 УХЛ3 IP31	500	400	150	УКМ10-ТИ-N-050-040-015-31
	Корпус метал. ТITAN ЩМП-50.40.20 УХЛ3 IP31	500	400	200	УКМ10-ТИ-N-050-040-020-31
	Корпус метал. ТITAN ЩМП-50.40.25 УХЛ3 IP31	500	400	250	УКМ10-ТИ-N-050-040-025-31
	Корпус метал. ТITAN ЩМП-60.50.15 УХЛ3 IP31	600	500	150	УКМ10-ТИ-N-060-050-015-31
	Корпус метал. ТITAN ЩМП-60.50.20 УХЛ3 IP31	600	500	200	УКМ10-ТИ-N-060-050-020-31
	Корпус метал. ТITAN ЩМП-60.50.25 УХЛ3 IP31	600	500	250	УКМ10-ТИ-N-060-050-025-31
	Корпус метал. ТITAN ЩМП-70.50.20 УХЛ3 IP31	700	500	200	УКМ10-ТИ-N-070-050-020-31
Корпус метал. ТITAN ЩМП-80.60.25 УХЛ3 IP31	800	600	250	УКМ10-ТИ-N-080-060-025-31	
Корпус метал. ТITAN ЩМП-80.60.30 УХЛ3 IP31	800	600	300	УКМ10-ТИ-N-080-060-030-31	
	Корпус метал. ТITAN ЩМП-100.60.30 УХЛ3 IP31	1000	600	300	УКМ10-ТИ-N-100-060-030-31
	Корпус метал. ТITAN ЩМП-100.80.30 УХЛ3 IP31	1000	800	300	УКМ10-ТИ-N-100-080-030-31
	Корпус метал. ТITAN ЩМП-120.60.30 УХЛ3 IP31	1200	600	300	УКМ10-ТИ-N-120-060-030-31
	Корпус метал. ТITAN ЩМП-120.80.30 УХЛ3 IP31	1200	800	300	УКМ10-ТИ-N-120-080-030-31
	Корпус метал. ТITAN ЩМП-140.60.30 УХЛ3 IP31	1400	600	300	УКМ10-ТИ-N-140-060-030-31





Наименование	Габаритные размеры, мм			Артикул
	высота	ширина	глубина	
Корпус метал. ТИТАН ЩМП-30.30.20 У2 IP54	300	300	200	УКМ10-ТИ-N-030-030-020-54
Корпус метал. ТИТАН ЩМП-40.30.15 У2 IP54	400	300	150	УКМ10-ТИ-N-040-030-015-54
Корпус метал. ТИТАН ЩМП-40.30.20 У2 IP54	400	300	200	УКМ10-ТИ-N-040-030-020-54
Корпус метал. ТИТАН ЩМП-40.40.15 У2 IP54	400	400	150	УКМ10-ТИ-N-040-040-015-54
Корпус метал. ТИТАН ЩМП-40.40.20 У2 IP54	400	400	200	УКМ10-ТИ-N-040-040-020-54
Корпус метал. ТИТАН ЩМП-40.40.25 У2 IP54	400	400	250	УКМ10-ТИ-N-040-040-025-54
Корпус метал. ТИТАН ЩМП-40.60.15 У2 IP54	400	600	150	УКМ10-ТИ-N-040-060-015-54
Корпус метал. ТИТАН ЩМП-40.60.25 У2 IP54	400	600	250	УКМ10-ТИ-N-040-060-025-54
Корпус метал. ТИТАН ЩМП-50.40.15 У2 IP54	500	400	150	УКМ10-ТИ-N-050-040-015-54
Корпус метал. ТИТАН ЩМП-50.40.20 У2 IP54	500	400	200	УКМ10-ТИ-N-050-040-020-54
Корпус метал. ТИТАН ЩМП-50.40.25 У2 IP54	500	400	250	УКМ10-ТИ-N-050-040-025-54
Корпус метал. ТИТАН ЩМП-60.50.15 У2 IP54	600	500	150	УКМ10-ТИ-N-060-050-015-54
Корпус метал. ТИТАН ЩМП-60.50.20 У2 IP54	600	500	200	УКМ10-ТИ-N-060-050-020-54
Корпус метал. ТИТАН ЩМП-60.50.25 У2 IP54	600	500	250	УКМ10-ТИ-N-060-050-025-54
Корпус метал. ТИТАН ЩМП-70.50.20 У2 IP54	700	500	200	УКМ10-ТИ-N-070-050-020-54
Корпус метал. ТИТАН ЩМП-80.60.25 У2 IP54	800	600	250	УКМ10-ТИ-N-080-060-025-54
Корпус метал. ТИТАН ЩМП-80.60.30 У2 IP54	800	600	300	УКМ10-ТИ-N-080-060-030-54



Корпус метал. ТИТАН ЩМП-100.60.30 У2 IP54	1000	600	300	УКМ10-ТИ-N-100-060-030-54
Корпус метал. ТИТАН ЩМП-100.80.30 У2 IP54	1000	800	300	УКМ10-ТИ-N-100-080-030-54
Корпус метал. ТИТАН ЩМП-120.60.30 У2 IP54	1200	600	300	УКМ10-ТИ-N-120-060-030-54
Корпус метал. ТИТАН ЩМП-120.80.30 У2 IP54	1200	800	300	УКМ10-ТИ-N-120-080-030-54
Корпус метал. ТИТАН ЩМП-140.60.30 У2 IP54	1400	600	300	УКМ10-ТИ-N-140-060-030-54

## Щиты с монтажной панелью серии TITAN 5

### Ассортимент

	Наименование	Габаритные размеры, мм			Артикул
		высота	ширина	глубина	
	Корпус метал. TITAN Pro ЩМП-25.30.15 УХЛ1 IP55	250	300	150	YKM10-TP-N-025-030-015-55
	Корпус метал. TITAN Pro ЩМП-30.20.15 УХЛ1 IP55	300	200	150	YKM10-TP-N-030-020-015-55
	Корпус метал. TITAN Pro ЩМП-30.25.15 УХЛ1 IP55	300	250	150	YKM10-TP-N-030-025-015-55
	Корпус метал. TITAN Pro ЩМП-30.30.20 УХЛ1 IP55	300	300	200	YKM10-TP-N-030-030-020-55
	Корпус метал. TITAN Pro ЩМП-40.30.15 УХЛ1 IP55	400	300	150	YKM10-TP-N-040-030-015-55
	Корпус метал. TITAN Pro ЩМП-40.30.20 УХЛ1 IP55	400	300	200	YKM10-TP-N-040-030-020-55
	Корпус метал. TITAN Pro ЩМП-40.40.15 УХЛ1 IP55	400	400	150	YKM10-TP-N-040-040-015-55
	Корпус метал. TITAN Pro ЩМП-40.40.20 УХЛ1 IP55	400	400	200	YKM10-TP-N-040-040-020-55
	Корпус метал. TITAN Pro ЩМП-40.40.25 УХЛ1 IP55	400	400	250	YKM10-TP-N-040-040-025-55
	Корпус метал. TITAN Pro ЩМП-40.60.15 УХЛ1 IP55	400	600	150	YKM10-TP-N-040-060-015-55
	Корпус метал. TITAN Pro ЩМП-40.60.25 УХЛ1 IP55	400	600	250	YKM10-TP-N-040-060-025-55
	Корпус метал. TITAN Pro ЩМП-50.40.15 УХЛ1 IP55	500	400	150	YKM10-TP-N-050-040-015-55
	Корпус метал. TITAN Pro ЩМП-50.40.20 УХЛ1 IP55	500	400	200	YKM10-TP-N-050-040-020-55
	Корпус метал. TITAN Pro ЩМП-50.40.25 УХЛ1 IP55	500	400	250	YKM10-TP-N-050-040-025-55
	Корпус метал. TITAN Pro ЩМП-60.40.40 УХЛ1 IP55	600	400	400	YKM10-TP-N-060-040-040-55
	Корпус метал. TITAN Pro ЩМП-60.50.15 УХЛ1 IP55	600	500	150	YKM10-TP-N-060-050-015-55
	Корпус метал. TITAN Pro ЩМП-60.50.20 УХЛ1 IP55	600	500	200	YKM10-TP-N-060-050-020-55
	Корпус метал. TITAN Pro ЩМП-60.50.25 УХЛ1 IP55	600	500	250	YKM10-TP-N-060-050-025-55
	Корпус метал. TITAN Pro ЩМП-60.60.40 УХЛ1 IP55	600	600	400	YKM10-TP-N-060-060-040-55
Корпус метал. TITAN Pro ЩМП-70.50.20 УХЛ1 IP55	700	500	200	YKM10-TP-N-070-050-020-55	
Корпус метал. TITAN Pro ЩМП-80.60.25 УХЛ1 IP55	800	600	250	YKM10-TP-N-080-060-025-55	
Корпус метал. TITAN Pro ЩМП-80.60.30 УХЛ1 IP55	800	600	300	YKM10-TP-N-080-060-030-55	
Корпус метал. TITAN Pro ЩМП-80.60.40 УХЛ1 IP55	800	600	400	YKM10-TP-N-080-060-040-55	
Корпус метал. TITAN Pro ЩМП-80.80.40 УХЛ1 IP55	800	800	400	YKM10-TP-N-080-080-040-55	
	Корпус метал. TITAN Pro ЩМП-100.60.30 УХЛ1 IP55	1000	600	300	YKM10-TP-N-100-060-030-55
	Корпус метал. TITAN Pro ЩМП-100.80.30 УХЛ1 IP55	1000	800	300	YKM10-TP-N-100-080-030-55
	Корпус метал. TITAN Pro ЩМП-100.80.40 УХЛ1 IP55	1000	800	400	YKM10-TP-N-100-080-040-55
	Корпус метал. TITAN Pro ЩМП-120.60.30 УХЛ1 IP55	1200	600	300	YKM10-TP-N-120-060-030-55
	Корпус метал. TITAN Pro ЩМП-120.60.40 УХЛ1 IP55	1200	600	400	YKM10-TP-N-120-060-040-55
	Корпус метал. TITAN Pro ЩМП-120.80.30 УХЛ1 IP55	1200	800	300	YKM10-TP-N-120-080-030-55
	Корпус метал. TITAN Pro ЩМП-120.80.40 УХЛ1 IP55	1200	800	400	YKM10-TP-N-120-080-040-55
	Корпус метал. TITAN Pro ЩМП-140.60.30 УХЛ1 IP55	1400	600	300	YKM10-TP-N-140-060-030-55

## Щиты с монтажной панелью серии TITAN 7

### Ассортимент

	Наименование	Габаритные размеры, мм			Артикул
		высота	ширина	глубина	
	Корпус метал. TITAN Pro ЩМП-25.30.15 УХЛ1 IP66	250	300	150	УКМ10-TP-N-025-030-015-66
	Корпус метал. TITAN Pro ЩМП-30.20.15 УХЛ1 IP66	300	200	150	УКМ10-TP-N-030-020-015-66
	Корпус метал. TITAN Pro ЩМП-30.25.15 УХЛ1 IP66	300	250	150	УКМ10-TP-N-030-025-015-66
	Корпус метал. TITAN Pro ЩМП-30.30.20 УХЛ1 IP66	300	300	200	УКМ10-TP-N-030-030-020-66
	Корпус метал. TITAN Pro ЩМП-40.30.15 УХЛ1 IP66	400	300	150	УКМ10-TP-N-040-030-015-66
	Корпус метал. TITAN Pro ЩМП-40.30.20 УХЛ1 IP66	400	300	200	УКМ10-TP-N-040-030-020-66
	Корпус метал. TITAN Pro ЩМП-40.40.15 УХЛ1 IP66	400	400	150	УКМ10-TP-N-040-040-015-66
	Корпус метал. TITAN Pro ЩМП-40.40.20 УХЛ1 IP66	400	400	200	УКМ10-TP-N-040-040-020-66
	Корпус метал. TITAN Pro ЩМП-40.40.25 УХЛ1 IP66	400	400	250	УКМ10-TP-N-040-040-025-66
	Корпус метал. TITAN Pro ЩМП-40.60.15 УХЛ1 IP66	400	600	150	УКМ10-TP-N-040-060-015-66
	Корпус метал. TITAN Pro ЩМП-40.60.25 УХЛ1 IP66	400	600	250	УКМ10-TP-N-040-060-025-66
	Корпус метал. TITAN Pro ЩМП-50.40.15 УХЛ1 IP66	500	400	150	УКМ10-TP-N-050-040-015-66
	Корпус метал. TITAN Pro ЩМП-50.40.20 УХЛ1 IP66	500	400	200	УКМ10-TP-N-050-040-020-66
	Корпус метал. TITAN Pro ЩМП-50.40.25 УХЛ1 IP66	500	400	250	УКМ10-TP-N-050-040-025-66
	Корпус метал. TITAN Pro ЩМП-60.40.40 УХЛ1 IP66	600	400	400	УКМ10-TP-N-060-040-040-66
	Корпус метал. TITAN Pro ЩМП-60.50.15 УХЛ1 IP66	600	500	150	УКМ10-TP-N-060-050-015-66
	Корпус метал. TITAN Pro ЩМП-60.50.20 УХЛ1 IP66	600	500	200	УКМ10-TP-N-060-050-020-66
	Корпус метал. TITAN Pro ЩМП-60.50.25 УХЛ1 IP66	600	500	250	УКМ10-TP-N-060-050-025-66
	Корпус метал. TITAN Pro ЩМП-60.60.40 УХЛ1 IP66	600	600	400	УКМ10-TP-N-060-060-040-66
	Корпус метал. TITAN Pro ЩМП-70.50.20 УХЛ1 IP66	700	500	200	УКМ10-TP-N-070-050-020-66
	Корпус метал. TITAN Pro ЩМП-80.60.25 УХЛ1 IP66	800	600	250	УКМ10-TP-N-080-060-025-66
	Корпус метал. TITAN Pro ЩМП-80.60.30 УХЛ1 IP66	800	600	300	УКМ10-TP-N-080-060-030-66
	Корпус метал. TITAN Pro ЩМП-80.60.40 УХЛ1 IP66	800	600	400	УКМ10-TP-N-080-060-040-66
	Корпус метал. TITAN Pro ЩМП-80.80.40 УХЛ1 IP66	800	800	400	УКМ10-TP-N-080-080-040-66
	Корпус метал. TITAN Pro ЩМП-100.60.30 УХЛ1 IP66	1000	600	300	УКМ10-TP-N-100-060-030-66
	Корпус метал. TITAN Pro ЩМП-100.80.30 УХЛ1 IP66	1000	800	300	УКМ10-TP-N-100-080-030-66
	Корпус метал. TITAN Pro ЩМП-100.80.40 УХЛ1 IP66	1000	800	400	УКМ10-TP-N-100-080-040-66
	Корпус метал. TITAN Pro ЩМП-120.60.30 УХЛ1 IP66	1200	600	300	УКМ10-TP-N-120-060-030-66
	Корпус метал. TITAN Pro ЩМП-120.60.40 УХЛ1 IP66	1200	600	400	УКМ10-TP-N-120-060-040-66
	Корпус метал. TITAN Pro ЩМП-120.80.30 УХЛ1 IP66	1200	800	300	УКМ10-TP-N-120-080-030-66
	Корпус метал. TITAN Pro ЩМП-120.80.40 УХЛ1 IP66	1200	800	400	УКМ10-TP-N-120-080-040-66
	Корпус метал. TITAN Pro ЩМП-140.60.30 УХЛ1 IP66	1400	600	300	УКМ10-TP-N-140-060-030-66

## Корпуса ЩМП с прозрачной дверцей

НОВИНКА

Щиты ЩМП IP54 с прозрачной дверцей IEK® предназначены для сборки шкафов автоматики, сигнализации и управления, силового электрооборудования различного назначения любой сфере промышленности, в сельском хозяйстве, коммерческом и частном домостроении.

Сварной металлический корпус со съемной оцинкованной монтажной панелью.

Дверца корпуса запирается на замок. Ключ замка имеет единый секрет.

Дверца имеет уплотнитель из двухкомпонентного полиуретана и пылевлагозащищённый замок.

TITAN



4

### Преимущества

- Ударопрочное закаленное стекло по стандарту IK08
- Полностью роботизированная сварка. Сплошная проварка швов.
- Повышенная антикоррозийная стойкость.
- Единый секрет замка.
- Высокая технологичность и простота сборки.
- Удобство монтажа.
- Высокая электробезопасность.
- Сертификат соответствия.
- Монтажная панель толщиной 1,5 мм.

### Технические характеристики

Вид установки	навесной
Толщина металла	1,0 – 1,4 мм (в зависимости от габарита)
Номинальный ток	до 630 А
Тип покрытия	порошковое, шагрень
Цвет	RAL 7035 (серый)
Степень защиты	IP54
Угол открытия двери	105°
Тип применяемых аппаратов	любой
Климатическое исполнение	У2



## Особенности конструкции



Закаленное стекло.



Монтажная панель толщиной 1,5 мм.



Усиленная внутренняя рама стекла.



Роботизированная сварка.

4

TITAN

## Расшифровка обозначений

<b>ЩМП-1-0 У2 IP54 с прозрач. дверцей</b>	
<b>ЩМП</b> -	щит с монтажной панелью
<b>1</b> -	габарит корпуса (ВхШ)
<b>0</b> -	модификация
<b>У2</b> -	климатическое исполнение по ГОСТ 15150
<b>IP 54</b> -	степень защиты по ГОСТ 14254
<b>Прозрач. дверцей</b> -	дверь с прозрачным закаленным стеклом IK08

## Комплект поставки

Монтажная панель  
 Замок IP54  
 Набор сальников для ввода кабеля  
 Комплект для навески щита  
 Провод заземления  
 Знаки электробезопасности

## Ассортимент

	Наименование	Габаритные размеры, мм (В×Ш×Г)	Масса, кг	Артикул
	ЩМП-1-0 U2 IP54 с прозрач. дверцей	Корпус, мм: 395×310×220. Панель, мм: 330×250. Кол-во вводов: 11 отв. Ø31 мм (снизу).	6,6	УКМ11-01-54-1
	ЩМП-2-0 U2 IP54 с прозрач. дверцей	Корпус, мм: 500×400×220. Панель, мм: 430×340. Кол-во вводов: 11 отв. Ø31 мм (снизу).	9,85	УКМ11-02-54-1
	ЩМП-3-0 U2 IP54 с прозрач. дверцей	Корпус, мм: 650×500×220. Панель, мм: 580×440. Кол-во вводов: 13 отв. Ø31 мм (снизу).	14,3	УКМ11-03-54-1
	ЩМП-4-0 U2 IP54 с прозрач. дверцей	Корпус, мм: 800×650×250. Панель, мм: 730×585. Кол-во вводов: 1 отв. 523×123 мм (снизу).	28,5	УКМ11-04-54-1
	ЩМП-5-0 U2 IP54 с прозрач. дверцей	Корпус, мм: 1000×650×285. Панель, мм: 930×585. Кол-во вводов: 1 отв. 523×123 мм (снизу).	35,9	УКМ11-05-54-1
	ЩМП-6-0 U2 IP54 с прозрач. дверцей	Корпус, мм: 1200×750×300. Панель, мм: 1130×685. Кол-во вводов: 1 отв. 523×123 мм (снизу).	47,5	УКМ11-06-54-1
	ЩМП-7-0 U2 IP54 с прозрач. дверцей	Корпус, мм: 1400×650×285. Панель, мм: 1330×585. Кол-во вводов: 1 отв. 523×123 мм (снизу).	48	УКМ11-07-54-1

# Корпуса металлические ЩМП

## Щиты для пожарной автоматики

### ЩМП IP54 в красном цвете

НОВИНКА

Щиты ЩМП IP54 RAL 3020 IEK® предназначены для сборки шкафов пожарной автоматики, шкафов управления пожарными насосами, шкафов пожарной сигнализации, а также других НКУ любого уровня сложности на токи до 630 А. Сварной металлический корпус со съемной оцинкованной монтажной панелью. Дверца корпуса запирается на замок. Ключ замка имеет единый секрет. Дверца имеет уплотнитель из двухкомпонентного полиуретана и пылевлагозащищенный замок.



Произведено  
в  
России

#### Преимущества

- Цвет соответствует ГОСТ 53325-2012. Покрытие порошковое RAL 3020 красного цвета.
- Полностью роботизированная сварка. Сплошная проварка швов.
- Повышенная антикоррозийная стойкость.
- Единый секрет замка.
- Высокая технологичность и простота сборки.
- Удобство монтажа.
- Высокая электробезопасность.
- Сертификат соответствия.
- Монтажная панель толщиной 1,5 мм.

#### Технические характеристики

Вид установки	навесной
Толщина металла	1,0–1,4 мм (в зависимости от габарита)
Номинальный ток	до 630 А
Тип покрытия	порошковое, шагренёв
Цвет	соответствует ГОСТ 53325-2012. ППК RAL 3020 красного цвета
Степень защиты	IP54
Угол открытия двери	105°
Тип применяемых аппаратов	любой
Климатическое исполнение	У2

## Особенности конструкции



Цвет соответствует ГОСТ 53325-2012.  
Покрытие порошковое RAL 3020 красного цвета.



Роботизированная сварка.  
Сплошная проварка швов – гарантия стабильного качества и высокой конкурентоспособности изделия.



Монтажная панель толщиной 1,5 мм.  
Позволяет крепить тяжелое оборудование.

## Расшифровка обозначений

### ЩМП-1-0 У2 IP54 RAL 3020

**ЩМП** – щит с монтажной панелью  
**1** – габарит корпуса (ВхШ)  
**0** – модификация  
**У2** – климатическое исполнение по ГОСТ 15150  
**IP 54** – степень защиты по ГОСТ 14254  
**RAL 3020** – красный цвет

## Комплект поставки

монтажная панель  
замок IP54  
набор сальников для ввода кабеля  
комплект для навески щита  
провод заземления  
знаки электробезопасности

## Ассортимент



Наименование	Характеристики	Цвет	Артикул
ЩМП-1-0 У2 IP54 RAL 3020	Корпус, мм: 395×310×220. Панель, мм: 330×250. Кол-во вводов: 11 отв. Ø31 мм (снизу). Масса: 6,5 кг	RAL 3020	IND-YKM40-01-54
ЩМП-2-0 У2 IP54 RAL 3020	Корпус, мм: 500×400×220. Панель, мм: 430×340. Кол-во вводов: 11 отв. Ø31 мм (снизу). Масса: 9,5 кг	RAL 3020	IND-YKM40-02-54
ЩМП-3-0 У2 IP54 RAL 3020	Корпус, мм: 650×500×220. Панель, мм: 580×440. Кол-во вводов: 13 отв. Ø31 мм (снизу). Масса: 13,9 кг	RAL 3020	IND-YKM40-03-54
ЩМП-4-0 У2 IP54 RAL 3020	Корпус, мм: 800×650×250. Панель, мм: 730×585. Кол-во вводов: 1 отв. 523×123 мм (снизу). Масса: 27,8 кг	RAL 3020	IND-YKM40-04-54
ЩМП-5-0 У2 IP54 RAL 3020	Корпус, мм: 1000×650×285. Панель, мм: 930×585. Кол-во вводов: 1 отв. 523×123 мм (снизу). Масса: 34,8 кг	RAL 3020	IND-YKM40-05-54
ЩМП-6-0 У2 IP54 RAL 3020	Корпус, мм: 1200×750×300. Панель, мм: 1130×685. Кол-во вводов: 1 отв. 523×123 мм (снизу). Масса: 46,2 кг	RAL 3020	IND-YKM40-06-54
ЩМП-7-0 У2 IP54 RAL 3020	Корпус, мм: 1400×650×285. Панель, мм: 1330×585. Кол-во вводов: 1 отв. 523×123 мм (снизу). Масса: 46,6 кг	RAL 3020	IND-YKM40-07-54

## Щиты с монтажной панелью серии GARANT

Корпуса ЩМП серии GARANT были разработаны специально для использования в неблагоприятных погодных условиях и условиях промышленного производства. Корпуса используются для сборки разнообразных электрощитов: силовых, управления, автоматики. Позволяют производить монтаж аппаратуры как модульного, так и обычного исполнения.

Степень защиты IP65, климатическое исполнение У1 (возможность установки под открытым небом).

ЩМП IP65 серии GARANT имеют уплотнение из двухкомпонентного герметика на дверце и пылевлагоднепроницаемый замок с защитной фурнитурой. Также корпуса имеют защитный козырек и защитный желоб для предотвращения проникновения грязи и воды при открытии дверцы. Благодаря особенностям конструкции оборудование устанавливается на монтажные платы, которые регулируются по глубине.



### Преимущества

- Усиленная защита от внешних воздействий и неблагоприятных факторов (степень защиты IP65, климатическое исполнение У1).
- Регулировка монтажной панели по глубине.
- Возможность установки фальш-панелей.
- Профиль для установки светосигнальной аппаратуры.
- Защитный козырек и защитный желоб предотвращают проникновение грязи и воды при открытии двери.
- Удобство монтажа за счет увеличенной полезной площади монтажной панели.
- Широкий выбор аксессуаров.
- Пылевлагоднепроницаемый замок.
- Съемные верхние и нижние крышки корпуса обеспечивают удобный доступ к оборудованию при монтаже.
- Высокий уровень электробезопасности.
- Высококачественное наружное покрытие.
- Повышенная антикоррозийная стойкость.
- Полная комплектация.
- Единый секрет замка.

### Технические характеристики

Вид установки	навесной
Толщина металла	1,0 мм – у ЩМП первых 3 габаритов; 1,4 мм – у ЩМП выше 3-го габарита
Номинальный ток	до 630 А
Тип покрытия	порошковое, шагрень
Цвет	RAL 7035
Степень защиты	IP65
Угол открытия двери	105°
Тип применяемых аппаратов	любой
Климатическое исполнение	У1

## Особенности конструкции



Технологичный козырек – защита от грязи и воды при открытии дверцы.



Возможность установки металлических фальш-панелей (панели ЛГ – лицевые глухие и ЛМА – лицевые под модульные автоматы) на разной глубине. Относятся к аксессуарам и заказываются отдельно.



Профиль для установки сигнальной аппаратуры. Высококачественный уплотнитель из вспененного полиуретана по периметру двери.



Наличие перфорации для установки кабельных стяжек.



Регулировка монтажной панели по глубине благодаря перфорации приваренного к дну корпуса уголка.



Усиленные петли. Наличие защитного колпачка.



Пылевлагонепроницаемая фурнитура на замок с возможностью опломбировки (входит в состав изделия) – обеспечение степени защиты IP65.



Заковка по периметру дверного проема для усиления жесткости конструкции.

## Комплектация



- Паспорт.
- Инструкция по установке.
- Знаки электробезопасности.
- Комплект для заземления и навески корпуса.
- Прорезиненные кольца для обеспечения степени защиты IP65 в точках крепления корпуса.

## Цвет



RAL 7035

## Расшифровка обозначений

### ЩМП-1-0 У1 IP65 GARANT

**ЩМП** – щит с монтажной панелью

**1** – габарит корпуса

**0** – модификация серии GARANT

**У1** – климатическое исполнение по ГОСТ 15150

**IP65** – степень защиты по ГОСТ 14254

**GARANT** – название серии

## Ассортимент

	Наименование	Габаритные размеры, мм (В×Ш×Г)	Масса, кг	Артикул
	ЩМП-1-0 У1 IP65 GARANT	Корпус: 395×310×220 Панель: 290×250. Суммарная высота панелей ЛГ/ЛМА – 350	9	УКМ40-01-65
	ЩМП-2-0 У1 IP65 GARANT	Корпус: 500×400×220 Панель: 394×340. Суммарная высота панелей ЛГ/ЛМА – 450	13	УКМ40-02-65
	ЩМП-3-0 У1 IP65 GARANT	Корпус: 650×500×220 Панель: 544×440. Суммарная высота панелей ЛГ/ЛМА – 600	19	УКМ40-03-65
	ЩМП-4-0 У1 IP65 GARANT	Корпус: 800×650×250 Панель: 685×590. Суммарная высота панелей ЛГ/ЛМА – 750	31,6	УКМ40-04-65
	ЩМП-5-0 У1 IP65 GARANT	Корпус: 1000×650×275 Панель: 885×590. Суммарная высота панелей ЛГ/ЛМА – 950	39	УКМ40-05-65
	ЩМП-6-0 У1 IP65 GARANT	Корпус: 1200×650×275 Панель: 1085×590. Суммарная высота панелей ЛГ/ЛМА – 1150	45,5	УКМ40-06-65
	ЩМП-7-0 У1 IP65 GARANT	Корпус: 1400×650×275 Панель: 1285×590. Суммарная высота панелей ЛГ/ЛМА – 1350	52	УКМ40-07-65

## Аксессуары к ЩМП серии GARANT\*

Панель ЛГ



Панель ЛМА



Профиль монтажный



Панель монтажная



Уголок монтажный



Наименование	Назначение	Место установки	Кол-во модулей	Габаритные размеры, мм	Цвет	Артикул
Панель ЛГ к ЩМП-1 36 PRO/GARANT Н=50 (к-т 2 шт.)	Для защиты от прямого прикосновения к токоведущим частям	Внутри корпуса на профиль монтажный		50×260×8,5	RAL 7035	Y-PL-G-36-1-0-50
Панель ЛГ к ЩМП-1 36 PRO/GARANT Н=150 (к-т 2 шт.)				150×260×8,5	RAL 7035	Y-PL-G-36-1-0-150
Панель ЛГ к ЩМП-1 36 PRO/GARANT Н=200 (к-т 2 шт.)				200×260×8,5	RAL 7035	Y-PL-G-36-1-0
Панель ЛГ к ЩМП-2 36 PRO/GARANT Н=150 (к-т 2 шт.)				150×350×8,5	RAL 7035	Y-PL-G-36-2-0-150
Панель ЛГ к ЩМП-2 36 PRO/GARANT Н=300 (к-т 2 шт.)				300×350×8,5	RAL 7035	Y-PL-G-36-2-0
Панель ЛГ к ЩМП-3 36 PRO/GARANT Н=150 (к-т 2 шт.)				150×450×8,5	RAL 7035	Y-PL-G-36-3-0-150
Панель ЛГ к ЩМП-3 36 PRO/GARANT Н=450 (к-т 2 шт.)				450×450×8,5	RAL 7035	Y-PL-G-36-3-0
Панель ЛГ к ЩМП-4 (5,6,7) 36 PRO/GARANT Н=50 (к-т 2 шт.)	Для защиты от прямого прикосновения к токоведущим частям	Внутри корпуса на профиль монтажный		50×600×8,5	RAL 7035	Y-PL-G-36-4567-1-0
Панель ЛГ к ЩМП-4 (5,6,7) 36 PRO/GARANT Н=150 (к-т 2 шт.)				150×600×8,5	RAL 7035	Y-PL-G-36-4567-2-0
Панель ЛГ к ЩМП-4 (5,6,7) 36 PRO/GARANT Н=300 (к-т 2 шт.)				300×600×8,5	RAL 7035	Y-PL-G-36-4567-3-0
Панель ЛГ к ЩМП-4 (5,6,7) 36 PRO/GARANT Н=400 (к-т 2 шт.)				400×600×8,5	RAL 7035	Y-PL-G-36-4567-4-0
Панель ЛГ к ЩМП-4 (5,6,7) 36 PRO/GARANT Н=500 (к-т 2 шт.)				500×600×8,5	RAL 7035	Y-PL-G-36-4567-5-0
Панель ЛМА к ЩМП-1 36 PRO/GARANT (к-т 2 шт.)	Для защиты от прямого прикосновения к токоведущим частям	Внутри корпуса на профиль монтажный	12	150×260×8,5	RAL 7035	Y-PL-0-36-5-0
Панель ЛМА к ЩМП-2 36 PRO/GARANT (к-т 2 шт.)			17	150×350×8,5	RAL 7035	Y-PL-0-36-6-0
Панель ЛМА к ЩМП-3 36 PRO/GARANT (к-т 2 шт.)			22	150×450×8,5	RAL 7035	Y-PL-0-36-3-0
Панель ЛМА к ЩМП-4 (5,6,7) 36 PRO/GARANT (к-т 2 шт.)			27	150×600×8,5	RAL 7035	Y-PL-0-36-4567-0
Профиль монтажный ЩМП-1 GARANT (к-т 2 шт.)	Для крепления панелей ЛГ и ЛМА и установки DIN-рейки	Внутри корпуса на приваренные к дну корпуса перфорированные уголки (с возможностью регулировки по глубине)		387×60×32	RAL 7035	Y-PM-U-G-1-0
Профиль монтажный ЩМП-2 GARANT (к-т 2 шт.)				492×60×32	RAL 7035	Y-PM-U-G-2-0
Профиль монтажный ЩМП-3 GARANT (к-т 2 шт.)				642×60×32	RAL 7035	Y-PM-U-G-3-0
Профиль монтажный ЩМП-4 GARANT (к-т 2 шт.)				770×60×32	RAL 7035	Y-PM-U-G-4-0
Профиль монтажный ЩМП-5 GARANT (к-т 2 шт.)				970×60×32	RAL 7035	Y-PM-U-G-5-0
Профиль монтажный ЩМП-6 GARANT (к-т 2 шт.)				1170×60×32	RAL 7035	Y-PM-U-G-6-0
Профиль монтажный ЩМП-7 GARANT (к-т 2 шт.)				1370×60×32	RAL 7035	Y-PM-U-G-7-0
Панель монтажная к ЩМП-1 GARANT Н=150 (комп. 2шт.)	Для установки оборудования	Внутри корпуса на уголок монтажный		150×250	оцинк.	Y-PM-1-150
Панель монтажная к ЩМП-2 GARANT Н=150 (комп. 2шт.)				150×340	оцинк.	Y-PM-2-150
Панель монтажная к ЩМП-3 GARANT Н=150 (комп. 2шт.)				150×440	оцинк.	Y-PM-3-150
Панель монтажная к ЩМП-4 (5,6,7) GARANT Н=150 (комп. 2шт.)				150×590	оцинк.	Y-PM-4567-150
Уголок монтажный ЩМП-1 GARANT (к-т 2 шт.)**	Для крепления монтажной панели	Внутри корпуса на приваренные к дну корпуса перфорированные уголки		387×28×23	оцинк.	Y-UM-G-1-0
Уголок монтажный ЩМП-2 GARANT (к-т 2 шт.)**				492×28×23	оцинк.	Y-UM-G-2-0
Уголок монтажный ЩМП-3 GARANT (к-т 2 шт.)**				642×28×23	оцинк.	Y-UM-G-3-0
Уголок монтажный ЩМП-4 GARANT (к-т 2 шт.)**				770×30×23	оцинк.	Y-UM-G-4-0
Уголок монтажный ЩМП-5 GARANT (к-т 2 шт.)**				970×30×23	оцинк.	Y-UM-G-5-0
Уголок монтажный ЩМП-6 GARANT (к-т 2 шт.)**				1170×30×23	оцинк.	Y-UM-G-6-0
Уголок монтажный ЩМП-7 GARANT (к-т 2 шт.)**				1370×30×23	оцинк.	Y-UM-G-7-0

\* Аксессуары заказываются отдельно. В комплект всех аксессуаров входят метизы для их установки.

\*\* Уголок монтажный входит в базовую комплектацию корпуса. Можно заказать дополнительно как аксессуар.



## Щиты с монтажной панелью серии PRO

Щиты с монтажной панелью серии PRO используются для сборки разнообразных электрощитов: силовых, управления, автоматики. Позволяют производить монтаж аппаратуры как модульного, так и обычного исполнения.

Сварной металлический корпус со съемной монтажной панелью. В исполнении IP54 климатическое исполнение У1 (возможность установки под открытым небом). ЩМП серии PRO со степенью защиты IP54 имеют на дверце уплотнение из двухкомпонентного герметика и пылевлагодонепроницаемый замок. Также корпуса со степенью защиты IP54 имеют защитный козырек и защитный желоб для предотвращения проникновения грязи и воды при открытии дверцы. Дверца корпуса запирается на замок. Ключ замка имеет единый секрет.



### Преимущества

- Сварной корпус, полностью проваренные швы.
- Возможность установки фальш-панелей.
- Защитный козырек и защитный желоб в корпусах IP54 предотвращают проникновение грязи и воды при открытии двери.
- Увеличенная полезная площадь монтажных панелей.
- Съемные кабельные вводы облегчают ввод проводников в щит.
- Широкий выбор аксессуаров.
- Визуальное отличие серии ЩМП PRO – ограниченные углы.
- Высокий уровень электробезопасности.
- Высококачественное наружное покрытие.
- Повышенная антикоррозийная стойкость.
- При установке на замок пылевлагодонепроницаемой фурнитуры с возможностью опломбировки корпус IP54 достигает степени защиты IP65.
- Полная комплектация.
- Единый секрет замка.

### Технические характеристики

Вид установки	навесной
Толщина металла	1,0 мм – у ЩМП первых 3 габаритов; 1,4 мм – у ЩМП выше 3-го габарита
Номинальный ток	до 630 А
Тип покрытия	порошковое, шагрень
Цвет	ЭПК RAL 7035 для IP31 ППК RAL 7035 для IP54
Степень защиты	IP31, IP54
Угол открытия двери	105°
Тип применяемых аппаратов	любой
Климатическое исполнение	УХЛ3 для IP31, У1 для IP54

## Особенности конструкции



Сварной корпус, полностью проваренные швы – полная герметичность щита.



Возможность установки металлических фальшпанелей (панели ЛГ – лицевые глухие и ЛМА – лицевые под модульные автоматы). Относятся к аксессуарам и заказываются отдельно.



Защитный козырек и защитный желоб в корпусах IP54 – защита электрооборудования от проникновения влаги.



Уголок позволяет регулировать глубину установки панелей ЛГ и ЛМА.



Визуальное отличие ЩМП серии PRO – ограненные углы.



При установке пылевлаго- непроницаемой фурнитуры с возможностью опломбировки (артикул YZZ-22-33) достигается степень защиты IP65.

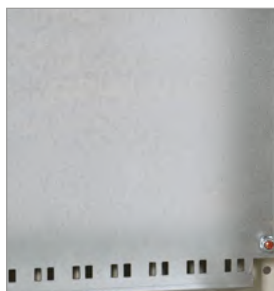

Увеличенная полезная площадь оцинкованной монтажной панели, наличие перфорации для установки кабельных стяжек.



В исполнении IP54 уплотнение из вспененного полиуретана по периметру двери.

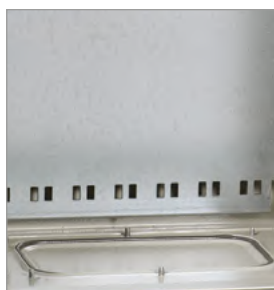

Съемные кабельные вводы – удобный доступ к оборудованию при монтаже.



3 петли для усиления двери в ЩМП PRO выше 3 габарита.  
3 замка для более плотного прилегания двери в ЩМП PRO выше 5 габарита.

## Комплектация



- Знаки электробезопасности.
- Комплект для заземления и навески корпуса.
- Прорезиненные кольца для обеспечения степени защиты IP54 в точках крепления.

## Цвет

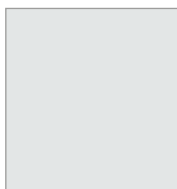

RAL 7035

## Расшифровка обозначений

### ЩМП-1-2 У1 IP54 PRO

**ЩМП** – щит с монтажной панелью

**1** – габарит корпуса

**2** – модификация серии PRO

**У1** – климатическое исполнение по ГОСТ 15150

**IP54** – степень защиты по ГОСТ 14254

**PRO** – название серии

### ЩМП-1-2 36 УХЛЗ IP31 PRO

**ЩМП** – щит с монтажной панелью

**1** – габарит корпуса

**2** – модификация серии PRO

**3** – тип покрытия: ЭПК/шагрень

**6** – цвет краски: RAL 7035

**УХЛЗ** – климатическое исполнение по ГОСТ 15150

**IP31** – степень защиты по ГОСТ 14254

**PRO** – название серии

## Ассортимент

Щиты с монтажной панелью IP31	Наименование	Характеристики	Габаритные размеры, мм (В×Ш×Г)	Артикул
	ЩМП-1-2 36 УХЛЗ IP31 PRO	Количество вводов: 1 отверстие 171×92 мм (снизу). Масса 6,6 кг. Суммарная высота панелей ЛГ/ЛМА – 350 мм	Корпус: 395×310×220. Панель: 370×250×15	УКМ42-01-31-Р
	ЩМП-2-2 36 УХЛЗ IP31 PRO	Количество вводов: 1 отверстие 171×92 мм (снизу). Масса 9,9 кг. Суммарная высота панелей ЛГ/ЛМА – 450 мм	Корпус: 500×400×220. Панель: 475×340×15	УКМ42-02-31-Р
	ЩМП-3-2 36 УХЛЗ IP31 PRO	Количество вводов: 2 отверстия 171×92 мм (снизу). Масса 14,4 кг. Суммарная высота панелей ЛГ/ЛМА – 600 мм	Корпус: 650×500×220. Панель: 625×440×15	УКМ42-03-31-Р
	ЩМП-4-2 36 УХЛЗ IP31 PRO	Количество вводов: 2 отверстия 171×92 мм (снизу). Масса 23 кг. Суммарная высота панелей ЛГ/ЛМА – 750 мм	Корпус: 800×650×250. Панель: 775×585×15	УКМ42-04-31-Р
	ЩМП-5-2 36 УХЛЗ IP31 PRO	Количество вводов: 3 отверстия 171×92 мм (снизу). Масса 29,7 кг. Суммарная высота панелей ЛГ/ЛМА – 950 мм	Корпус: 1000×650×285. Панель: 975×585×15	УКМ42-05-31-Р
	ЩМП-6-2 36 УХЛЗ IP31 PRO	Количество вводов: 3 отверстия 171×92 мм (снизу). Масса 38 кг. Суммарная высота панелей ЛГ/ЛМА – 1150 мм	Корпус: 1200×650×285. Панель: 1175×585×15	УКМ42-06-31-Р

	Наименование	Характеристики	Габаритные размеры, мм (В×Ш×Г)	Артикул
	ЩМП-7-2 36 УХЛЗ IP31 PRO	Количество вводов: 3 отверстия 171×92 мм (снизу). Масса 44 кг. Суммарная высота панелей ЛГ/ ЛМА – 1350 мм	Корпус: 1400×650×285. Панель: 1375×585×15	УКМ42-07-31-P
<b>Щиты с монтажной панелью IP54</b>	ЩМП-1-2 У1 IP54 PRO	Количество вводов: 1 отверстие 171×92 мм (снизу). Масса 7 кг. Суммарная высота панелей ЛГ/ ЛМА – 350 мм	Корпус: 395×310×225/232*. Панель: 370×250×15	УКМ42-01-54-P
	ЩМП-2-2 У1 IP54 PRO	Количество вводов: 1 отверстие 171×92 мм (снизу). Масса 10,4 кг. Суммарная высота панелей ЛГ/ ЛМА – 450 мм	Корпус: 500×400×225/232*. Панель: 475×340×15	УКМ42-02-54-P
	ЩМП-3-2 У1 IP54 PRO	Количество вводов: 2 отверстия 171×92 мм (снизу). Масса 15 кг. Суммарная высота панелей ЛГ/ ЛМА – 600 мм	Корпус: 650×500×225/232*. Панель: 625×440×15	УКМ42-03-54-P
	ЩМП-4-2 У1 IP54 PRO	Количество вводов: 2 отверстия 171×92 мм (снизу). Масса 26 кг. Суммарная высота панелей ЛГ/ ЛМА – 750 мм	Корпус: 800×650×251/258*. Панель: 775×585×15	УКМ42-04-54-P
	ЩМП-5-2 У1 IP54 PRO	Количество вводов: 3 отверстия 171×92 мм (снизу). Масса 35 кг. Суммарная высота панелей ЛГ/ ЛМА – 950 мм	Корпус: 1000×650×286/293*. Панель: 975×585×15	УКМ42-05-54-P
	ЩМП-6-2 У1 IP54 PRO	Количество вводов: 3 отверстия 171×92 мм (снизу). Масса 41 кг. Суммарная высота панелей ЛГ/ ЛМА – 1150 мм	Корпус: 1200×650×286/293*. Панель: 1175×585×15	УКМ42-06-54-P
	ЩМП-7-2 У1 IP54 PRO	Количество вводов: 3 отверстия 171×92 мм (снизу). Масса 47 кг. Суммарная высота панелей ЛГ/ ЛМА – 1350 мм	Корпус: 1400×650×286/293*. Панель: 1375×585×15	УКМ42-07-54-P

\* Глубина корпуса с учетом козырька.

## Аксессуары к ЩМП серии PRO\*

Панель ЛГ



Панель ЛМА



Уголок лицевой панели



Наименование	Назначение	Место установки	Кол-во модулей	Габаритные размеры, мм	Цвет	Артикул
Панель ЛГ к ЩМП-1 36 PRO/GARANT H=50 (к-т 2 шт.)	Для защиты от прямого прикосновения к токоведущим частям	Внутри корпуса на уголки лицевой панели		50×260×8,5	RAL 7035	Y-PL-G-36-1-0-50
Панель ЛГ к ЩМП-1 36 PRO/GARANT H=150 (к-т 2 шт.)				150×260×8,5	RAL 7035	Y-PL-G-36-1-0-150
Панель ЛГ к ЩМП-1 36 PRO/GARANT H=200 (к-т 2 шт.)				200×260×8,5	RAL 7035	Y-PL-G-36-1-0
Панель ЛГ к ЩМП-2 36 PRO/GARANT H=150 (к-т 2 шт.)				150×350×8,5	RAL 7035	Y-PL-G-36-2-0-150
Панель ЛГ к ЩМП-2 36 PRO/GARANT H=300 (к-т 2 шт.)				300×350×8,5	RAL 7035	Y-PL-G-36-2-0
Панель ЛГ к ЩМП-3 36 PRO/GARANT H=150 (к-т 2 шт.)				150×450×8,5	RAL 7035	Y-PL-G-36-3-0-150
Панель ЛГ к ЩМП-3 36 PRO/GARANT H=450 (к-т 2 шт.)				450×450×8,5	RAL 7035	Y-PL-G-36-3-0
Панель ЛГ к ЩМП-4 (5,6,7) 36 PRO/GARANT H=50 (к-т 2 шт.)				50×600×8,5	RAL 7035	Y-PL-G-36-4567-1-0
Панель ЛГ к ЩМП-4 (5,6,7) 36 PRO/GARANT H=150 (к-т 2 шт.)				150×600×8,5	RAL 7035	Y-PL-G-36-4567-2-0
Панель ЛГ к ЩМП-4 (5,6,7) 36 PRO/GARANT H=300 (к-т 2 шт.)				300×600×8,5	RAL 7035	Y-PL-G-36-4567-3-0
Панель ЛГ к ЩМП-4 (5,6,7) 36 PRO/GARANT H=400 (к-т 2 шт.)				400×600×8,5	RAL 7035	Y-PL-G-36-4567-4-0
Панель ЛГ к ЩМП-4 (5,6,7) 36 PRO/GARANT H=500 (к-т 2 шт.)				500×600×8,5	RAL 7035	Y-PL-G-36-4567-5-0
Панель ЛМА к ЩМП-1 36 PRO/GARANT (к-т 2 шт.)	Для защиты от прямого прикосновения к токоведущим частям	Внутри корпуса на уголки лицевой панели	12	150×260×8,5	RAL 7035	Y-PL-0-36-5-0
Панель ЛМА к ЩМП-2 36 PRO/GARANT (к-т 2 шт.)				150×350×8,5	RAL 7035	Y-PL-0-36-6-0
Панель ЛМА к ЩМП-3 36 PRO/GARANT (к-т 2 шт.)				150×450×8,5	RAL 7035	Y-PL-0-36-3-0
Панель ЛМА к ЩМП-4 (5,6,7) 36 PRO/GARANT (к-т 2 шт.)				150×600×8,5	RAL 7035	Y-PL-0-36-4567-0
Уголок лицевой панели ЩМП-1 PRO (к-т 2 шт.)	Для крепления панелей ЛГ и ЛМА (с возможностью регулировки панелей ЛГ и ЛМА по глубине)	Внутри корпуса на шпильки		324×49×36	оцинк.	Y-PL-U-1-0
Уголок лицевой панели ЩМП-2 PRO (к-т 2 шт.)				424×49×36	оцинк.	Y-PL-U-2-0
Уголок лицевой панели ЩМП-3 PRO (к-т 2 шт.)				574×49×36	оцинк.	Y-PL-U-3-0
Уголок лицевой панели ЩМП-4 PRO (к-т 2 шт.)				724×49×36	оцинк.	Y-PL-U-4-0
Уголок лицевой панели ЩМП-5 PRO (к-т 2 шт.)				924×49×36	оцинк.	Y-PL-U-5-0
Уголок лицевой панели ЩМП-6 PRO (к-т 2 шт.)				1124×49×36	оцинк.	Y-PL-U-6-0
Уголки лицевой панели ЩМП-7 PRO (к-т 2 шт.)				1324×49×36	оцинк.	Y-PL-U-7-0

\* Аксессуары заказываются отдельно. В комплект всех аксессуаров входят метизы для их установки.

## Щиты с монтажной панелью ЩМП

Используются для сборки разнообразных электрощитов: силовых, управления, автоматики. Позволяют производить монтаж аппаратуры как модульного, так и обычного исполнения.

Сварной металлический корпус со съемной оцинкованной монтажной панелью. Дверца корпуса запирается на замок. Ключ замка имеет единый секрет. Корпуса со степенью защиты IP54 имеют на дверце уплотнение из двухкомпонентного герметика и пылевлагонепроницаемый замок.



TITAN

4

TITAN

### Преимущества

- Повышенная антикоррозийная стойкость.
- Высококачественное наружное покрытие.
- Единый секрет замка.
- Набор дополнительных аксессуаров.
- Высокая технологичность и простота сборки.
- Удобство монтажа.
- Несколько цветов покраски.
- Высокий уровень электробезопасности.
- Сертификат соответствия.

### Технические характеристики

Вид установки	навесной, напольный
Толщина металла	1,0–1,4 мм (в зависимости от габарита)
Номинальный ток	до 630 А
Тип покрытия	порошковое, шагрень
Цвет	ЭПК RAL 7035 – для IP31, ППК RAL 7035 – для IP54
Степень защиты	IP31, IP54
Угол открытия двери	105°
Тип применяемых аппаратов	любой
Климатическое исполнение	УХЛЗ для IP31, У2 для IP54

## Особенности конструкции



В исполнении IP54 многогранный защитный желоб корпуса предотвращает проникновение грязи и воды при открытии дверцы.



В исполнении IP54 уплотнение из вспененного полиуретана.



Съемная задняя стенка в габаритах 16(18).6.4 и 16(18).8.4 значительно упрощает обслуживание и монтаж электрооборудования.



Ножки на задней стенке в габаритах 16(18).6.4 и 16(18).8.4 упрощают ее установку и повышают безопасность обслуживания шкафа.



Роботизированная сварка. Сплошная проварка швов – гарантия стабильного качества и высокой конкурентоспособности изделия. 7 основных габаритов настенных ЩМП IP54.

4

TITAN

## Расшифровка обозначений

### ЩМП-1-0 36 УХЛ3 IP31

**ЩМП** – щит с монтажной панелью

**1** – габарит корпуса (В×Ш)

**0** – модификация

**3** – тип покрытия  
**3** – ЭПК/шагрень

**6** – цвет краски  
**6** – RAL 7035 ■

**УХЛ3** – климатическое исполнение по ГОСТ 15150

**IP 31** – степень защиты по ГОСТ 14254

### ЩМП-2.3.1-0 36 УХЛ3 IP31

**ЩМП** – щит с монтажной панелью

**2.3.1.** – габариты В×Ш×Г, мм

Высота – **2** – 250 мм

**3** – 300 мм

**4** – 400 мм

**6** – 600 мм

**16** – 1600 мм (без учета цоколя – 100 мм)

**18** – 1800 мм (без учета цоколя – 100 мм)

Ширина – **2** – 210 мм

**3** – 300 мм

**4** – 400 мм

**6** – 600 мм

**8** – 800 мм

Глубина – **1** – 150 мм

**2** – 250 мм

**4** – 400 мм

**0** – номер модификации

**3** – тип покрытия

**3** – ЭПК/шагрень

**6** – цвет краски

**6** – RAL 7035 ■

**УХЛ3** – климатическое исполнение по ГОСТ 15150

**IP31** – степень защиты по ГОСТ 14254

## Ассортимент

Щиты с монтажной панелью (IP31)	Наименование	Характеристики	Артикул
	Корпус металлический ЩМП-1-1 36 УХЛ3 IP31	Корпус, мм: 395×310×150. Панель, мм: 330×250. Кол-во вводов: 3 отв. Ø31 мм (снизу). Масса: 5,2 кг	УКМ41-01-31
	Корпус металлический ЩМП-2-1 36 УХЛ3 IP31	Корпус, мм: 500×400×150. Панель, мм: 430×340. Кол-во вводов: 3 отв. Ø31 мм (снизу). Масса: 8,0 кг	УКМ41-02-31
	Корпус металлический ЩМП-3-1 36 УХЛ3 IP31	Корпус, мм: 650×500×150. Панель, мм: 580×440. Кол-во вводов: 3 отв. Ø31 мм (снизу). Масса: 12,2 кг	УКМ41-03-31
	Корпус металлический ЩМП-1-0 36 УХЛ3 IP31	Корпус, мм: 395×310×220. Панель, мм: 330×250. Кол-во вводов: 3 отв. Ø31 мм (снизу). Масса: 6,0 кг	УКМ40-01-31
	Корпус металлический ЩМП-2-0 36 УХЛ3 IP31	Корпус, мм: 500×400×220. Панель, мм: 430×340. Кол-во вводов: 3 отв. Ø31 мм (снизу). Масса: 9,0 кг	УКМ40-02-31
	Корпус металлический ЩМП-3-0 36 УХЛ3 IP31	Корпус, мм: 650×500×220. Панель, мм: 580×440. Кол-во вводов: 3 отв. Ø31 мм (снизу). Масса: 13,5 кг	УКМ40-03-31
	Корпус металлический ЩМП-4-0 36 УХЛ3 IP31	Корпус, мм: 800×650×250. Панель, мм: 730×585. Кол-во вводов: 4 отв. Ø31 мм (снизу). Масса: 20,9 кг	УКМ40-04-31
	Корпус металлический ЩМП-5-0 36 УХЛ3 IP31	Корпус, мм: 1000×650×300. Панель, мм: 930×585. Кол-во вводов: 5 отв. Ø31 мм (снизу). Масса: 26,8 кг	УКМ40-05-31
	Корпус металлический ЩМП-6-0 36 УХЛ3 IP31	Корпус, мм: 1200×750×300. Панель, мм: 1130×685. Кол-во вводов: 6 отв. Ø31 мм (снизу). Масса: 42,0 кг	УКМ40-06-31





	Наименование	Характеристики	Артикул
	Корпус металлический ЩМП-7-0 36 УХЛЗ IP31	Корпус, мм: 1320×750×300. Панель, мм: 1250×690. Кол-во вводов: 7 отв. Ø31 мм (снизу). Масса: 45,8 кг	YKM40-07-31
	Корпус металлический ЩМП-2.3.1-0 36 УХЛЗ IP31	Корпус, мм: 250×300×150. Панель, мм: 180×230. Кол-во вводов: 3 отв. Ø31 мм (снизу). Масса: 3,0 кг	YKM40-231-31
	Корпус металлический ЩМП-3.2.1-0 36 УХЛЗ IP31	Корпус, мм: 300×210×150. Панель, мм: 230×140. Кол-во вводов: 3 отв. Ø31 мм (снизу). Масса: 2,7 кг	YKM40-321-31
	Корпус металлический ЩМП-4.2.1-0 36 УХЛЗ IP31	Корпус, мм: 400×210×150. Панель, мм: 330×140. Кол-во вводов: 3 отв. Ø31 мм (снизу). Масса: 3,4 кг	YKM40-421-31
	Корпус металлический ЩМП-4.4.1-0 36 УХЛЗ IP31	Корпус, мм: 400×400×150. Панель, мм: 330×330. Кол-во вводов: 3 отв. Ø31 мм (снизу). Масса: 6,6 кг	YKM40-441-31
	Корпус металлический ЩМП-4.4.2-0 36 УХЛЗ IP31	Корпус, мм: 400×400×250. Панель, мм: 330×330. Кол-во вводов: 3 отв. Ø31 мм (снизу). Масса: 7,9 кг	YKM40-442-31
	Корпус металлический ЩМП-4.6.1-0 36 УХЛЗ IP31	Корпус, мм: 400×600×150. Панель, мм: 330×530. Кол-во вводов: 3 отв. Ø31 мм (снизу). Масса: 9,4 кг	YKM40-461-31
	Корпус металлический ЩМП-4.6.2-0 36 УХЛЗ IP31	Корпус, мм: 400×600×250. Панель, мм: 330×530. Кол-во вводов: 3 отв. Ø31 мм (снизу). Масса: 11,0 кг	YKM40-462-31
	Корпус металлический ЩМП-6.6.1-0 36 УХЛЗ IP31	Корпус, мм: 600×600×150. Панель, мм: 530×530. Кол-во вводов: 3 отв. Ø31 мм (снизу). Масса: 13,3 кг	YKM40-661-31
	Корпус металлический ЩМП-6.6.2-0 36 УХЛЗ IP31	Корпус, мм: 600×600×250. Панель, мм: 530×530. Кол-во вводов: 3 отв. Ø31 мм (снизу). Масса: 15,3 кг	YKM40-662-31

	Наименование	Характеристики	Артикул
	Корпус металлический ЩМП-16.6.4-0 36 УХЛЗ* IP31	Корпус, мм: 1600×600×400. Цоколь, мм: 100×600×400. Кол-во вводов: 1 отв. 404×178 мм (снизу). Масса: 55,4 кг	УКМ40-1664-31
	Корпус металлический ЩМП-18.6.4-0 36 УХЛЗ* IP31	Корпус, мм: 1800×600×400. Цоколь, мм: 100×600×400. Кол-во вводов: 1 отв. 404×178 мм (снизу). Масса: 58,5 кг	УКМ40-1864-31
	Корпус металлический ЩМП-16.8.4-0 36 УХЛЗ* IP31	Корпус, мм: 1600×800×400. Цоколь, мм: 100×800×400. Кол-во вводов: 1 отв. 604×178 мм (снизу). Масса: 66,2 кг	УКМ40-1684-31
	Корпус металлический ЩМП-18.8.4-0 36 УХЛЗ* IP31	Корпус, мм: 1800×800×400. Цоколь, мм: 100×800×400. Кол-во вводов: 1 отв. 604×178 мм (снизу). Масса: 69,7 кг	УКМ40-1884-31
<b>Щиты с монтажной панелью (IP54)</b> 	Корпус металлический ЩМП-1-0 У2 IP54	Корпус, мм: 395×310×220. Панель, мм: 330×250. Кол-во вводов: 11 отв. Ø31 мм (снизу). Масса: 6,5 кг. Роботизированная сварка	УКМ40-01-54
	Корпус металлический ЩМП-2-0 У2 IP54	Корпус, мм: 500×400×220. Панель, мм: 430×340. Кол-во вводов: 11 отв. Ø31 мм (снизу). Масса: 9,5 кг. Роботизированная сварка	УКМ40-02-54
	Корпус металлический ЩМП-3-0 У2 IP54	Корпус, мм: 650×500×220. Панель, мм: 580×440. Кол-во вводов: 13 отв. Ø31 мм (снизу). Масса: 13,9 кг. Роботизированная сварка	УКМ40-03-54
	Корпус металлический ЩМП-4-0 У2 IP54	Корпус, мм: 800×650×250. Панель, мм: 730×585. Кол-во вводов: 1 отв. 523×123 мм (снизу). Масса: 27,8 кг. Роботизированная сварка	УКМ40-04-54
	Корпус металлический ЩМП-5-0 У2 IP54	Корпус, мм: 1000×650×285. Панель, мм: 930×585. Кол-во вводов: 1 отв. 523×123 мм (снизу). Масса: 34,8 кг. Роботизированная сварка	УКМ40-05-54

\* Монтажная панель, уголки вертикальные для ее установки и другие аксессуары заказываются отдельно.



	Наименование	Характеристики	Артикул
	Корпус металлический ЩМП-6-0 У2 IP54	Корпус, мм: 1200×750×300. Панель, мм: 1130×685. Кол-во вводов: 1 отв. 523×123 мм (снизу). Масса: 46,2 кг. Роботизированная сварка	УКМ40-06-54
	Корпус металлический ЩМП-7-0 У2 IP54	Корпус, мм: 1400×650×285. Панель, мм: 1330×585. Кол-во вводов: 1 отв. 523×123 мм (снизу). Масса: 46,6 кг. Роботизированная сварка	УКМ40-07-54
	Корпус металлический ЩМП-2.3.1-0 У2 IP54	Корпус, мм: 250×300×150. Панель, мм: 180×230. Кол-во вводов: 6 отв. Ø31 мм (снизу). Масса: 3,9 кг	УКМ40-231-54
	Корпус металлический ЩМП-3.2.1-0 У2 IP54	Корпус, мм: 300×210×150. Панель, мм: 230×140. Кол-во вводов: 6 отв. Ø31 мм (снизу). Масса: 3,4 кг	УКМ40-321-54
	Корпус металлический ЩМП-4.2.1-0 У2 IP54	Корпус, мм: 400×210×150. Панель, мм: 330×140. Кол-во вводов: 6 отв. Ø31 мм (снизу). Масса: 4,3 кг	УКМ40-421-54
	Корпус металлический ЩМП-4.4.1-0 У2 IP54	Корпус, мм: 400×400×150. Панель, мм: 330×330. Кол-во вводов: 6 отв. Ø31 мм (снизу). Масса: 8,7 кг	УКМ40-441-54
	Корпус металлический ЩМП-4.4.2-0 У2 IP54	Корпус, мм: 400×400×250. Панель, мм: 330×330. Кол-во вводов: 6 отв. Ø31 мм (снизу). Масса: 10,6 кг	УКМ40-442-54
	Корпус металлический ЩМП-4.6.1-0 У2 IP54	Корпус, мм: 400×600×150. Панель, мм: 330×530. Кол-во вводов: 6 отв. Ø31 мм (снизу). Масса: 12,2 кг	УКМ40-461-54
	Корпус металлический ЩМП-4.6.2-0 У2 IP54	Корпус, мм: 400×600×250. Панель, мм: 330×530. Кол-во вводов: 6 отв. Ø31 мм (снизу). Масса: 14,5 кг	УКМ40-462-54
	Корпус металлический ЩМП-6.6.1-0 У2 IP54	Корпус, мм: 600×600×150. Панель, мм: 530×530. Кол-во вводов: 6 отв. Ø31 мм (снизу). Масса: 17,2 кг	УКМ40-661-54



Наименование	Характеристики	Артикул
Корпус металлический ЩМП-6.6.2-0 У2 IP54	Корпус, мм: 600×600×250. Панель, мм: 530×530. Кол-во вводов: 6 отв. Ø31 мм (снизу). Масса: 19,9 кг	УКМ40-662-54



Корпус металлический ЩМП-16.6.4-0 У2* IP54	Корпус, мм: 1600×600×400. Цоколь, мм: 100×600×400. Кол-во вводов: 1 отв. 404×178 мм (снизу). Масса: 55,4 кг	УКМ40-1664-54
--	--	---------------



Корпус металлический ЩМП-18.6.4-0 У2* IP54	Корпус, мм: 1800×600×400. Цоколь, мм: 100×600×400. Кол-во вводов: 1 отв. 404×178 мм (снизу). Масса: 58,5 кг	УКМ40-1864-54
--	--	---------------



Корпус металлический ЩМП-16.8.4-0 У2* IP54	Корпус, мм: 1600×800×400. Цоколь, мм: 100×800×400. Кол-во вводов: 1 отв. 604×178 мм (снизу). Масса: 66,2 кг	УКМ40-1684-54
--	--	---------------

Корпус металлический ЩМП-18.8.4-0 У2* IP54	Корпус, мм: 1800×800×400. Цоколь, мм: 100×800×400. Кол-во вводов: 1 отв. 604×178 мм (снизу). Масса: 69,7 кг	УКМ40-1884-54
--	--	---------------

## Аксессуары к ЩМП-XX.X.4 IPXX

Наименование	Назначение	Место установки	Габаритные размеры, мм	Комплектность		Артикул
				единица измерения	шт.	
Уголок вертикальный 1560 (оцинк.) для ЩМП-16.X.X	Используется для крепления панелей монтажных, панелей ПН и планок (для обеспечения возможности регулировки положения элементов по глубине корпуса)	Внутри корпуса на Z-профили	1560×35×30	комплект	2	УКМ40-U-1560X
Уголок вертикальный 1760 (оцинк.) для ЩМП-18.X.X		Внутри корпуса на Z-профили	1760×35×30	комплект	2	УКМ40-U-1760X
Панель монтажная 300×545 (оцинк.) для ЩМП-16.6.4**	Предназначена для установки различной электроаппаратуры	Внутри корпуса на уголки вертикальные (для обеспечения возможности регулировки положения элементов по глубине корпуса)	300×545	комплект	1	УКМ40-PM-300X545
Панель монтажная 300×745 (оцинк.) для ЩМП-16.8.4**			300×745	комплект	1	УКМ40-PM-300X745
Панель монтажная 500×545 (оцинк.) для ЩМП-16.6.4**			500×545	комплект	1	УКМ40-PM-500X545
Панель монтажная 500×745 (оцинк.) для ЩМП-16.8.4**			500×745	комплект	1	УКМ40-PM-500X745
Панель ПН (оцинк.) для ЩМП-16.6.4**	Предназначена для установки предохранителей	Внутри корпуса на уголки вертикальные (для обеспечения возможности регулировки положения элементов по глубине корпуса)	140×545	комплект	3	УКМ40-PN-1664
Панель ПН (оцинк.) для ЩМП-16.8.4**			140×745	комплект	3	УКМ40-PN-1684
Планка 30×545 (оцинк.) для ЩМП-16.6.4**	Используется для установки одиночных электроаппаратов или нескольких приборов, имеющих одинаковый установочный габарит по высоте	Внутри корпуса на уголки вертикальные (для обеспечения возможности регулировки положения элементов по глубине корпуса)	30×545	комплект	2	УКМ40-P-30X545
Планка 30×745 (оцинк.) для ЩМП-16.8.4**			30×745	комплект	2	УКМ40-P-30X745

\* Аксессуары заказываются отдельно. В комплект всех аксессуаров входят метизы для их установки.

\*\* Совместимы с ЩМП-18.X.X.

# Корпуса металлические ВРУ

## Цельносварные корпуса ВРУ серии TITAN

Вводно-распределительные устройства предназначены для приема, распределения и учета электроэнергии напряжением 400/230 В в сетях трехфазного переменного тока частотой 50 Гц, для защиты линий от токов коротких замыканий и перегрузок, а также для нечастых оперативных включений и отключений.

Металлический корпус ВРУ серии TITAN IEK® представляет собой цельносварной каркас из листовой стали повышенной коррозионной стойкости (цоколь в комплектации). Благодаря особым технологиям производства цельносварные корпуса имеют уникальную для современного рынка НВА жесткость и механическую прочность.

Область применения ВРУ – объекты гражданского строительства и промышленные предприятия.



TITAN

Произведено  
в  
России

### Преимущества

- Применение современных технологий – дополнительная жесткость конструкции.
- Наличие в ассортименте корпусов со степенью защиты IP54.
- Большой выбор дополнительных аксессуаров из оцинкованной стали.
- Повышенная функциональность.
- Широкий ассортимент.
- Возможность перенавешивания дверцы.
- Повышенная коррозионная стойкость.
- Высокий уровень электробезопасности.
- Высокая технологичность и простота сборки.
- Сертификат соответствия.

### Технические характеристики

Вид установки	напольный
Толщина металла	1,4 мм
Степень защиты	IP31, IP54
Номинальный ток	до 1000 А
Тип покрытия	порошковое, шагрень
Цвет	ЭПК RAL 7035 – для IP31, ППК RAL 7035 – для IP54
Климатическое исполнение	УХЛ3 – для IP31, У2 – для IP54
Угол открытия двери	130°
Ввод проводников	снизу

## Особенности конструкции



Возможность регулировки глубины установки монтажной панели.



Перенавешивание двери на любую сторону.



В ВРУ IP54 возможность удобного ввода кабелей. В нижней стенке (дне) ВРУ установлена специальная съемная панель.



Наличие на дверце кармана для хранения документации.



Рым-болты позволяют выполнить строповку изделия.



В комплект всех аксессуаров входят метизы для установки в корпусе.



Суммарная высота, закрываемая панелями ЛГ/ЛМА, равна высоте рамы (H) за вычетом 50 мм.

## Расшифровка обозначений

Шкаф напольный цельносварной **ВРУ-1 20.80.60 IP31 TITAN**

**ВРУ** – вводно-распределительное устройство

**1** – исполнение с одной дверью

**20** – высота 2000 мм (без учета цоколя – 70 мм)

**80** – ширина 800 мм

**60** – глубина 600 мм

**IP31** – степень защиты по ГОСТ 14254

**TITAN** – название серии

## Комплект поставки корпуса

- корпус металлически ВРУ серии TITAN
- знак заземления
- знак «Осторожно! Электрическое напряжение»
- паспорт изделия
- провод заземления с крепежом
- цоколь

## Ассортимент



Наименование	Артикул
Шкаф напольный цельносварной ВРУ-1 18.45.45 IP31 ТИТАН	УКМ1-С3-1844-31
Шкаф напольный цельносварной ВРУ-1 18.60.45 IP31 ТИТАН	УКМ1-С3-1864-31
Шкаф напольный цельносварной ВРУ-1 18.60.60 IP31 ТИТАН	УКМ1-С3-1866-31
Шкаф напольный цельносварной ВРУ-1 18.80.45 IP31 ТИТАН	УКМ1-С3-1884-31
Шкаф напольный цельносварной ВРУ-1 18.80.60 IP31 ТИТАН	УКМ1-С3-1886-31
Шкаф напольный цельносварной ВРУ-1 20.45.45 IP31 ТИТАН	УКМ1-С3-2044-31
Шкаф напольный цельносварной ВРУ-1 20.60.45 IP31 ТИТАН	УКМ1-С3-2064-31
Шкаф напольный цельносварной ВРУ-1 20.60.60 IP31 ТИТАН	УКМ1-С3-2066-31
Шкаф напольный цельносварной ВРУ-1 20.80.45 IP31 ТИТАН	УКМ1-С3-2084-31
Шкаф напольный цельносварной ВРУ-1 20.80.60 IP31 ТИТАН	УКМ1-С3-2086-31
Шкаф напольный цельносварной ВРУ-1 18.45.45 IP54 ТИТАН	УКМ1-С3-1844-54
Шкаф напольный цельносварной ВРУ-1 18.60.45 IP54 ТИТАН	УКМ1-С3-1864-54
Шкаф напольный цельносварной ВРУ-1 18.60.60 IP54 ТИТАН	УКМ1-С3-1866-54
Шкаф напольный цельносварной ВРУ-1 18.80.45 IP54 ТИТАН	УКМ1-С3-1884-54
Шкаф напольный цельносварной ВРУ-1 18.80.60 IP54 ТИТАН	УКМ1-С3-1886-54
Шкаф напольный цельносварной ВРУ-1 20.45.45 IP54 ТИТАН*	УКМ1-С3-2044-54
Шкаф напольный цельносварной ВРУ-1 20.60.45 IP54 ТИТАН	УКМ1-С3-2064-54
Шкаф напольный цельносварной ВРУ-1 20.60.60 IP54 ТИТАН	УКМ1-С3-2066-54
Шкаф напольный цельносварной ВРУ-1 20.80.45 IP54 ТИТАН	УКМ1-С3-2084-54
Шкаф напольный цельносварной ВРУ-1 20.80.60 IP54 ТИТАН	УКМ1-С3-2086-54



Шкаф напольный цельносварной ВРУ-2 18.45.45 IP31 ТИТАН	УКМ2-С3-1844-31
Шкаф напольный цельносварной ВРУ-2 18.60.45 IP31 ТИТАН	УКМ2-С3-1864-31
Шкаф напольный цельносварной ВРУ-2 18.80.45 IP31 ТИТАН	УКМ2-С3-1884-31
Шкаф напольный цельносварной ВРУ-2 20.45.45 IP31 ТИТАН*	УКМ2-С3-2044-31
Шкаф напольный цельносварной ВРУ-2 20.60.45 IP31 ТИТАН	УКМ2-С3-2064-31
Шкаф напольный цельносварной ВРУ-2 20.80.45 IP31 ТИТАН	УКМ2-С3-2084-31
Шкаф напольный цельносварной ВРУ-2 18.45.45 IP54 ТИТАН*	УКМ2-С3-1844-54
Шкаф напольный цельносварной ВРУ-2 18.60.60 IP54 ТИТАН*	УКМ2-С3-1866-54
Шкаф напольный цельносварной ВРУ-2 18.80.45 IP54 ТИТАН*	УКМ2-С3-1884-54
Шкаф напольный цельносварной ВРУ-2 18.80.60 IP54 ТИТАН*	УКМ2-С3-1886-54
Шкаф напольный цельносварной ВРУ-2 20.45.45 IP54 ТИТАН*	УКМ2-С3-2044-54
Шкаф напольный цельносварной ВРУ-2 20.60.45 IP54 ТИТАН*	УКМ2-С3-2064-54
Шкаф напольный цельносварной ВРУ-2 20.60.60 IP54 ТИТАН	УКМ2-С3-2066-54
Шкаф напольный цельносварной ВРУ-2 20.80.60 IP54 ТИТАН*	УКМ2-С3-2086-54



Шкаф напольный цельносварной ВРУ-3 20.60.45 IP31 ТИТАН	УКМ3-С3-2064-31
Шкаф напольный цельносварной ВРУ-3 20.60.45 IP54 ТИТАН*	УКМ3-С3-2064-54

## Аксессуары к ВРУ серии TITAN\*

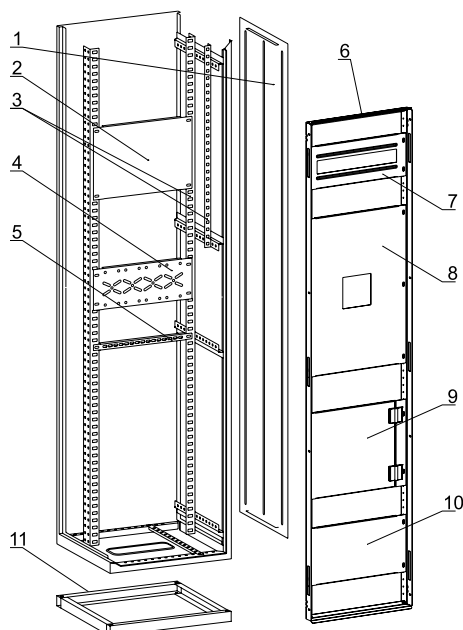

- 1 – Панель боковая
- 2 – Панель монтажная
- 3 – Уголок вертикальный
- 4 – Панель ПН
- 5 – Планка
- 6 – Рама под панели ЛГ/ЛМА для ВРУ
- 7 – Панель ЛМА к ВРУ
- 8 – Панель ВА 88-35 к ВРУ
- 9 – Панель оперативная поворотная SMART
- 10 – Панель ЛГ к ВРУ
- 11 – Цоколь

### Таблица подбора комплектующих к ВРУ серии TITAN

Наименование	Назначение	Место установки	Габаритные размеры, мм	Комплектность		Артикул	
				единица измерения	шт.		
Панель боковая для ВРУ 18.XX.45 IP31 TITAN	Закрывает боковые проемы рам ВРУ, обеспечивает электробезопасность и препятствует проникновению посторонних предметов внутрь щита	ВРУ 18.XX.45	27×1720×385	комплект	2	YKV10-PB-1845-31	
Панель боковая для ВРУ 18.XX.60 IP31 TITAN		ВРУ 18.XX.60	27×1720×535	комплект	2	YKV10-PB-1860-31	
Панель боковая для ВРУ 20.XX.45 IP31 TITAN		ВРУ 20.XX.45	27×1920×385	комплект	2	YKV10-PB-2045-31	
Панель боковая для ВРУ 20.XX.60 IP31 TITAN		ВРУ 20.XX.60	27×1920×535	комплект	2	YKV10-PB-2060-31	
Панель боковая для ВРУ 18.XX.45 IP54 TITAN		ВРУ 18.XX.45	27×1720×385	комплект	2	YKV10-PB-1845-54	
Панель боковая для ВРУ 18.XX.60 IP54 TITAN		ВРУ 18.XX.60	27×1720×535	комплект	2	YKV10-PB-1860-54	
Панель боковая для ВРУ 20.XX.45 IP54 TITAN		ВРУ 20.XX.45	27×1920×385	комплект	2	YKV10-PB-2045-54	
Панель боковая для ВРУ 20.XX.60 IP54 TITAN		ВРУ 20.XX.60	27×1920×535	комплект	2	YKV10-PB-2060-54	
Панель монтажная 250×265 TITAN		Для установки различных электроаппаратов	Учетный отсек ВРУ-3	36×275×260	комплект	2	YKV10-PM-250-265
Панель монтажная 250×365 TITAN			Шкаф шириной 450 мм, вводный отсек ВРУ-3	36×375×260	комплект	2	YKV10-PM-250-365
Панель монтажная 250×530 TITAN			Шкаф шириной 600 мм	36×540×260	комплект	2	YKV10-PM-250-530
Панель монтажная 250×730 TITAN	Шкаф шириной 800 мм		36×740×260	комплект	2	YKV10-PM-250-730	
Панель монтажная 500×265 TITAN	Учетный отсек ВРУ-3		36×510×275	комплект	2	YKV10-PM-500-265	
Панель монтажная 500×365 TITAN	Шкаф шириной 450 мм		36×375×510	комплект	2	YKV10-PM-500-365	
Панель монтажная 500×530 TITAN	Шкаф шириной 600 мм		36×540×510	комплект	2	YKV10-PM-500-530	
Панель монтажная 500×730 TITAN	Шкаф шириной 800 мм		36×740×510	комплект	2	YKV10-PM-500-730	
Панель ПН-365 TITAN	Для установки держателей плавких предохранителей	Шкаф шириной 450 мм	46×373×150	комплект	3	YKM40-PN-365	
Панель ПН-530 TITAN		Шкаф шириной 600 мм	46×538×150	комплект	3	YKM40-PN-530	
Панель ПН-730 TITAN		Шкаф шириной 800 мм	46×738×150	комплект	3	YKM40-PN-730	
Планка 265 TITAN	Для установки одиночных электроаппаратов или нескольких приборов, имеющих одинаковый установочный габарит по высоте	Учетный отсек ВРУ-3	30×270×30	комплект	2	YKM40-P-265	
Планка 365 TITAN		Шкаф шириной 450 мм	30×370×30	комплект	2	YKM40-P-365	
Планка 530 TITAN		Шкаф шириной 600 мм	30×540×30	комплект	2	YKM40-P-530	
Планка 730 TITAN		Шкаф шириной 800 мм	30×740×30	комплект	2	YKM40-P-730	

\* Аксессуары заказываются отдельно. В комплект всех аксессуаров входят метизы для их установки.





Наименование	Назначение	Место установки	Габаритные размеры, мм	Комплектность		Артикул
				единица измерения	шт.	
Уголок вертикальный 600 ТИТАН	Для установки планок, монтажных панелей	Учетный отсек ВРУ-2, ВРУ-3	33×605×33	комплект	2	YKV10-UV-600
Уголок вертикальный 700 ТИТАН		ВРУ-1 (для аппаратов с небольшой массой)	33×705×33	комплект	2	YKV10-UV-700
Уголок вертикальный 900 ТИТАН		Вводный отсек ВРУ-2 высотой 1800 мм	42×905×58	комплект	2	YKV10-UV-900
Уголок вертикальный 1100 ТИТАН		Вводный отсек ВРУ-2, ВРУ-3 высотой 2000 мм	42×1105×58	комплект	2	YKV10-UV-1100
Уголок вертикальный 1550 ТИТАН		ВРУ-1 высотой 1800 мм	42×1555×58	комплект	2	YKV10-UV-1550
Уголок вертикальный 1750 ТИТАН		ВРУ-1 высотой 2000 мм	42×1755×58	комплект	2	YKV10-UV-1750
Панель ВА 88-35 к ВРУ-х хх.45.хх 36 ТИТАН (Н=550) к-т 2 шт.	Для защиты от прямого прикосновения к токоведущим частям	На раму под панели ЛГ/ЛМА	550×380×1	комплект	2	YKV-PVA-36-45-550
Панель ВА 88-35 к ВРУ-х хх.60.хх 36 ТИТАН (Н=550) к-т 2 шт.		ЛГ/ЛМА	550×530×1	комплект	2	YKV-PVA-36-60-550
Панель ВА 88-35 к ВРУ-х хх.80.хх 36 ТИТАН (Н=550) к-т 2 шт.			550×730×1	комплект	2	YKV-PVA-36-80-550
Панель оперативная поворотная SMART (Н=300) 450	Для защиты от прямого прикосновения к токоведущим частям	На раму под панели ЛГ/ЛМА	300×380×23	шт.	1	YKV-POP-300-450
Панель оперативная поворотная SMART (Н=300) 600		ЛГ/ЛМА	300×530×23	шт.	1	YKV-POP-300-600
Панель оперативная поворотная SMART (Н=300) 800			300×730×23	шт.	1	YKV-POP-300-800
Панель оперативная поворотная SMART (Н=600) 450			600×380×23	шт.	1	YKV-POP-600-450
Панель оперативная поворотная SMART (Н=600) 600			600×530×23	шт.	1	YKV-POP-600-600
Панель оперативная поворотная SMART (Н=600) 800			600×730×23	шт.	1	YKV-POP-600-800
Панель ЛГ к ВРУ-х хх.45.хх 36 ТИТАН (Н=100) к-т 2 шт.	Для защиты от прямого прикосновения к токоведущим частям	На раму под панели ЛГ/ЛМА	100×380×1	комплект	2	YKV-PLG-36-45-100
Панель ЛГ к ВРУ-х хх.45.хх 36 ТИТАН (Н=150) к-т 2 шт.			150×380×1	комплект	2	YKV-PL-G-36-45-2-0
Панель ЛГ к ВРУ-х хх.45.хх 36 ТИТАН (Н=200) к-т 2 шт.			200×380×1	комплект	2	YKV-PLG-36-45-200
Панель ЛГ к ВРУ-х хх.45.хх 36 ТИТАН (Н=300) к-т 2 шт.			300×380×1	комплект	2	YKV-PL-G-36-45-3-0
Панель ЛГ к ВРУ-х хх.45.хх 36 ТИТАН (Н=400) к-т 2 шт.			400×380×1	комплект	2	YKV-PL-G-36-45-4-0
Панель ЛГ к ВРУ-х хх.45.хх 36 ТИТАН (Н=50) к-т 2 шт.			50×380×1	комплект	2	YKV-PL-G-36-45-1-0
Панель ЛГ к ВРУ-х хх.45.хх 36 ТИТАН (Н=500) к-т 2 шт.			500×380×1	комплект	2	YKV-PL-G-36-45-5-0
Панель ЛГ к ВРУ-х хх.45.хх 36 ТИТАН (Н=600) к-т 2 шт.			600×380×1	комплект	2	YKV-PLG-36-45-600
Панель ЛГ к ВРУ-х хх.60.хх 36 ТИТАН (Н=100) к-т 2 шт.			100×530×1	комплект	2	YKV-PLG-36-60-100
Панель ЛГ к ВРУ-х хх.60.хх 36 ТИТАН (Н=150) к-т 2 шт.			150×530×1	комплект	2	YKV-PL-G-36-60-2-0
Панель ЛГ к ВРУ-х хх.60.хх 36 ТИТАН (Н=200) к-т 2 шт.			200×530×1	комплект	2	YKV-PLG-36-60-200
Панель ЛГ к ВРУ-х хх.60.хх 36 ТИТАН (Н=300) к-т 2 шт.			300×530×1	комплект	2	YKV-PL-G-36-60-3-0
Панель ЛГ к ВРУ-х хх.60.хх 36 ТИТАН (Н=400) к-т 2 шт.			400×530×1	комплект	2	YKV-PL-G-36-60-4-0
Панель ЛГ к ВРУ-х хх.60.хх 36 ТИТАН (Н=50) к-т 2 шт.			50×530×1	комплект	2	YKV-PL-G-36-60-1-0
Панель ЛГ к ВРУ-х хх.60.хх 36 ТИТАН (Н=500) к-т 2 шт.			500×530×1	комплект	2	YKV-PL-G-36-60-5-0
Панель ЛГ к ВРУ-х хх.60.хх 36 ТИТАН (Н=600) к-т 2 шт.			600×530×1	комплект	2	YKV-PLG-36-60-600
Панель ЛГ к ВРУ-х хх.80.хх 36 ТИТАН (Н=100) к-т 2 шт.			100×730×1	комплект	2	YKV-PLG-36-80-100
Панель ЛГ к ВРУ-х хх.80.хх 36 ТИТАН (Н=150) к-т 2 шт.			150×730×1	комплект	2	YKV-PL-G-36-80-2-0
Панель ЛГ к ВРУ-х хх.80.хх 36 ТИТАН (Н=200) к-т 2 шт.			200×730×1	комплект	2	YKV-PLG-36-80-200
Панель ЛГ к ВРУ-х хх.80.хх 36 ТИТАН (Н=300) к-т 2 шт.			300×730×1	комплект	2	YKV-PL-G-36-80-3-0
Панель ЛГ к ВРУ-х хх.80.хх 36 ТИТАН (Н=400) к-т 2 шт.			400×730×1	комплект	2	YKV-PL-G-36-80-4-0
Панель ЛГ к ВРУ-х хх.80.хх 36 ТИТАН (Н=50) к-т 2 шт.			50×730×1	комплект	2	YKV-PL-G-36-80-1-0
Панель ЛГ к ВРУ-х хх.80.хх 36 ТИТАН (Н=500) к-т 2 шт.			500×730×1	комплект	2	YKV-PL-G-36-80-5-0
Панель ЛГ к ВРУ-х хх.80.хх 36 ТИТАН (Н=600) к-т 2 шт.			600×730×1	комплект	2	YKV-PLG-36-80-600

Наименование	Назначение	Место установки	Кол-во модулей	Габаритные размеры, мм	Комплектность единица измерения	шт.	Артикул	
Панель ЛМА к ВРУ-х хх.45.хх 36 ТИТАН (Н=200) к-т 2 шт.	Для защиты от прямого прикосновения к токоведущим частям	На раму под панели ЛГ/ЛМА	17	200×380×1	комплект	2	YKV-PL-0-36-45-200	
Панель ЛМА к ВРУ-х хх.45.хх 36 ТИТАН (Н=300) к-т 2 шт.			17	300×380×1	комплект	2	YKV-PL-0-36-45-300	
Панель ЛМА к ВРУ-х хх.45.хх 36 ТИТАН (Н=150) к-т 2 шт.			17	150×380×1	комплект	2	YKV-PL-0-36-45-0	
Панель ЛМА к ВРУ-х хх.60.хх 36 ТИТАН (Н=200) к-т 2 шт.			26	200×530×1	комплект	2	YKV-PL-0-36-60-200	
Панель ЛМА к ВРУ-х хх.60.хх 36 ТИТАН (Н=300) к-т 2 шт.			26	300×530×1	комплект	2	YKV-PL-0-36-60-300	
Панель ЛМА к ВРУ-х хх.60.хх 36 ТИТАН (Н=150) к-т 2 шт.			26	150×530×1	комплект	2	YKV-PL-0-36-60-0	
Панель ЛМА к ВРУ-х хх.80.хх 36 ТИТАН (Н=200) к-т 2 шт.			37	200×730×1	комплект	2	YKV-PL-0-36-80-200	
Панель ЛМА к ВРУ-х хх.80.хх 36 ТИТАН (Н=300) к-т 2 шт.			37	300×730×1	комплект	2	YKV-PL-0-36-80-300	
Панель ЛМА к ВРУ-х хх.80.хх 36 ТИТАН (Н=150) к-т 2 шт.			37	150×730×1	комплект	2	YKV-PL-0-36-80-0	
Рама под панели ЛГ/ЛМА для ВРУ 1800х450хXXX (Н=1750) SMART	Для крепления панелей ЛГ, ЛМА, ВА и поворотных панелей	ВРУ-1 18.45.45		1740×393×37 шт.		1	YKV-RAMA-1800-450	
Рама под панели ЛГ/ЛМА для ВРУ 1800х600хXXX (Н=1750) SMART		ВРУ-1 18.60.XX		1740×543×37 шт.		1	YKV-RAMA-1800-600	
Рама под панели ЛГ/ЛМА для ВРУ 1800х800хXXX (Н=1750) SMART		ВРУ-1 18.80.XX		1740×743×37 шт.		1	YKV-RAMA-1800-800	
Рама под панели ЛГ/ЛМА для ВРУ 2000х450хXXX (Н=1950) SMART		ВРУ-1 20.45.45		1940×393×37 шт.		1	YKV-RAMA-2000-450	
Рама под панели ЛГ/ЛМА для ВРУ 2000х600хXXX (Н=1950) SMART		ВРУ-1 20.60.XX		1940×543×37 шт.		1	YKV-RAMA-2000-600	
Рама под панели ЛГ/ЛМА для ВРУ 2000х800хXXX (Н=1950) SMART		ВРУ-1 20.80.XX		1940×743×37 шт.		1	YKV-RAMA-2000-800	
Рама под панели ЛГ/ЛМА для ВРУ XXXXх450хXXX (Н=600) SMART		Учетный отсек ВРУ-2 шириной 450 мм		615×393×37 шт.		1	YKV-RAMA2-600-450	
Рама под панели ЛГ/ЛМА для ВРУ XXXXх600хXXX (Н=600) SMART		Учетный отсек ВРУ-2 шириной 600 мм, ВРУ-3 20.60.45		615×543×37 шт.		1	YKV-RAMA2-600-600	
Рама под панели ЛГ/ЛМА для ВРУ XXXXх800хXXX (Н=600) SMART*		Учетный отсек ВРУ-2 шириной 800 мм		615×743×37 шт.		1	YKV-RAMA2-600-800	
Рама под панели ЛГ/ЛМА для ВРУ 1800х450хXXX (Н=1100) SMART	Вводный отсек ВРУ-2	Вводный отсек ВРУ-2 18.45.45		1090×393×37 шт.		1	YKV-RAMA1-1800-450	
Рама под панели ЛГ/ЛМА для ВРУ 1800х600хXXX (Н=1100) SMART		Вводный отсек ВРУ-2 18.60.XX		1090×543×37 шт.		1	YKV-RAMA1-1800-600	
Рама под панели ЛГ/ЛМА для ВРУ 1800х800хXXX (Н=1100) SMART		Вводный отсек ВРУ-2 18.80.XX		1090×743×37 шт.		1	YKV-RAMA1-1800-800	
Рама под панели ЛГ/ЛМА для ВРУ 2000х450хXXX (Н=1300) SMART		Вводный отсек ВРУ-2 20.45.45		1290×393×37 шт.		1	YKV-RAMA1-2000-450	
Рама под панели ЛГ/ЛМА для ВРУ 2000х600хXXX (Н=1300) SMART		Вводный отсек ВРУ-2 20.60.XX, ВРУ-3 20.60.45		1290×543×37 шт.		1	YKV-RAMA1-2000-600	
Рама под панели ЛГ/ЛМА для ВРУ 2000х800хXXX (Н=1300) SMART		Вводный отсек ВРУ-2 20.80.XX		1290×743×37 шт.		1	YKV-RAMA1-2000-800	
Цоколь ВРУ хх.45.45 IP31 ТИТАН		Удобство установки корпуса и ввода кабеля	ВРУ хх.45.45 IP31		70×450×423	комплект	1	YKV10-TS-450-450-31
Цоколь ВРУ хх.60.45 IP31 ТИТАН			ВРУ хх.60.45 IP31		70×600×423	комплект	1	YKV10-TS-600-450-31
Цоколь ВРУ хх.60.60 IP31 ТИТАН			ВРУ хх.60.60 IP31		70×600×573	комплект	1	YKV10-TS-600-600-31
Цоколь ВРУ хх.80.45 IP31 ТИТАН	ВРУ хх.80.45 IP31			70×800×423	комплект	1	YKV10-TS-800-450-31	
Цоколь ВРУ хх.80.60 IP31 ТИТАН	ВРУ хх.80.60 IP31			70×800×573	комплект	1	YKV10-TS-800-600-31	
Цоколь ВРУ хх.45.45 IP54 ТИТАН	ВРУ хх.45.45 IP54			70×450×423	комплект	1	YKV10-TS-450-450-54	
Цоколь ВРУ хх.60.45 IP54 ТИТАН	ВРУ хх.60.45 IP54			70×600×423	комплект	1	YKV10-TS-600-450-54	
Цоколь ВРУ хх.60.60 IP54 ТИТАН	ВРУ хх.60.60 IP54			70×600×573	комплект	1	YKV10-TS-600-600-54	
Цоколь ВРУ хх.80.45 IP54 ТИТАН	ВРУ хх.80.45 IP54			70×800×423	комплект	1	YKV10-TS-800-450-54	
Цоколь ВРУ хх.80.60 IP54 ТИТАН	ВРУ хх.80.60 IP54		70×800×573	комплект	1	YKV10-TS-800-600-54		

\* Заказные позиции.

# Сборно-разборные корпуса ВРУ серии SMART

Вводно-распределительные устройства предназначены для приема, распределения и учета электроэнергии напряжением 400/230 В в сетях трехфазного переменного тока частотой 50 Гц, для защиты линий при коротких замыканиях и перегрузках, а также для нечастых оперативных включений и отключений.

Корпуса металлические ВРУ SMART IEK® служат для дальнейшей сборки на их базе вводно-распределительных низковольтных комплектных устройств, предназначенных для электроснабжения различных объектов. На базе ВРУ SMART можно собрать большинство существующих схем НКУ.



## Преимущества

- Высокая технологичность и простота сборки.
- Возможность установки фальш-панелей.
- Удобство монтажа, транспортировки и хранения.
- Широкий выбор аксессуаров, возможность разделения пространства на отсеки.
- Возможность установки аксессуаров на разной глубине (шаг 20 мм), ширине (шаг 25 мм) и высоте (шаг 25 мм).
- Усовершенствованная конструкция корпуса обеспечивает более рациональное использование рабочего пространства.
- Съёмные боковые панели обеспечивают удобный доступ к оборудованию при монтаже.
- Высококачественное наружное покрытие.
- Перенавешиваемая дверь.
- Профиль на двери для установки светосигнальной аппаратуры.
- Повышенная антикоррозийная стойкость.

- Возможность соединения корпусов в блоки.
- Высокий уровень электробезопасности.
- Карман для документов.
- Шпильки заземления на двери.
- Сертификат соответствия.

## Технические характеристики

Толщина металла, мм	1,4
Номинальный ток, А	630
Степень защиты	IP31, IP54
Климатическое исполнение	УХЛ3, У2
Степень защиты	IP54
Вид установки	напольный
Тип применяемых аппаратов	любой
Тип покрытия	ЭПК порошковое, шагрень
Цвет	RAL 7035
Угол открытия двери	120°

## Особенности конструкции

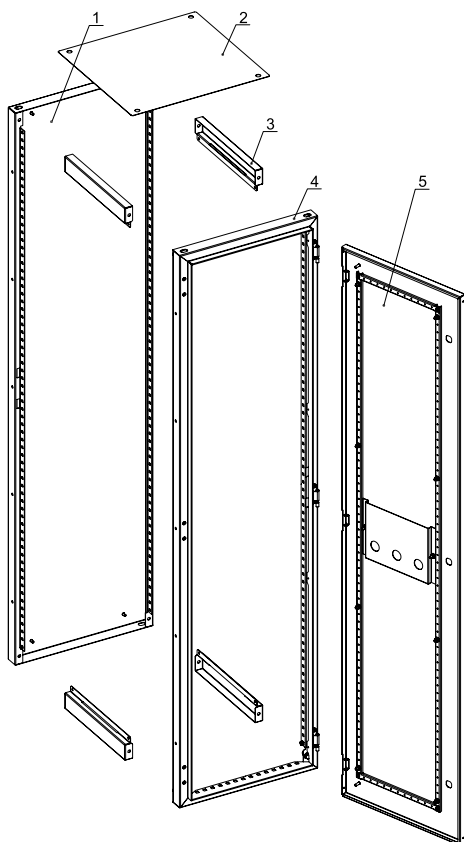

Суммарная высота, закрываемая панелями ЛГ/ЛМА, составляет величину, равную высоте корпуса за вычетом 100 мм.

- 1 – Стенка задняя
- 2 – Крыша
- 3 – Стяжка – 4 шт.
- 4 – Рама передняя
- 5 – Дверь

## Расшифровка обозначений

### ВРУ сборный корпус 1800x600x450 IP31 SMART

- ВРУ** – вводно-распределительное устройство
- 1800** – высота
- 600** – ширина
- 450** – глубина
- IP31** – степень защиты по ГОСТ 14254
- SMART** – название серии

## Комплект поставки корпуса

- корпус металлический ВРУ серии SMART
- знак заземления
- знак «Осторожно! Электрическое напряжение»
- паспорт изделия
- полный комплект метизов для сборки

## Ассортимент

### ВРУ серии SMART IP31



Наименование	Масса, кг	Габаритные размеры (В×Ш×Г), мм	Артикул
ВРУ сборный корпус 1800×450×450 IP31 SMART	40,3	1800×450×450	YKM50-1800-450-450
ВРУ сборный корпус 1800×600×450 IP31 SMART	54,3	1800×600×450	YKM50-1800-600-450
ВРУ сборный корпус 1800×600×600 IP31 SMART	55,8	1800×600×600	YKM50-1800-600-600
ВРУ сборный корпус 1800×800×450 IP31 SMART	67,3	1800×800×450	YKM50-1800-800-450
ВРУ сборный корпус 1800×800×600 IP31 SMART	69	1800×800×600	YKM50-1800-800-600
ВРУ сборный корпус 2000×450×450 IP31 SMART	48,4	2000×450×450	YKM50-2000-450-450
ВРУ сборный корпус 2000×600×450 IP31 SMART	59	2000×600×450	YKM50-2000-600-450
ВРУ сборный корпус 2000×600×600 IP31 SMART	60,5	2000×600×600	YKM50-2000-600-600
ВРУ сборный корпус 2000×800×450 IP31 SMART	73,2	2000×800×450	YKM50-2000-800-450
ВРУ сборный корпус 2000×800×600 IP31 SMART	74,8	2000×800×600	YKM50-2000-800-600

### ВРУ серии SMART IP54



**НОВИНКА**

ВРУ сборный корпус 1800×450×450 IP54 SMART	40,3	1800×450×450	YKM50-1800-450-450-54
ВРУ сборный корпус 1800×600×450 IP54 SMART	54,3	1800×600×450	YKM50-1800-600-450-54
ВРУ сборный корпус 1800×600×600 IP54 SMART	55,8	1800×600×600	YKM50-1800-600-600-54
ВРУ сборный корпус 1800×800×450 IP54 SMART	67,3	1800×800×450	YKM50-1800-800-450-54
ВРУ сборный корпус 1800×800×600 IP54 SMART	69	1800×800×600	YKM50-1800-800-600-54
ВРУ сборный корпус 2000×450×450 IP54 SMART	48,4	2000×450×450	YKM50-2000-450-450-54
ВРУ сборный корпус 2000×600×450 IP54 SMART	59	2000×600×450	YKM50-2000-600-450-54
ВРУ сборный корпус 2000×600×600 IP54 SMART	60,5	2000×600×600	YKM50-2000-600-600-54
ВРУ сборный корпус 2000×800×450 IP54 SMART	73,2	2000×800×450	YKM50-2000-800-450-54
ВРУ сборный корпус 2000×800×600 IP54 SMART	74,8	2000×800×600	YKM50-2000-800-600-54

**ВРУ-2 серии SMART IP31**

**НОВИНКА**

Наименование	Масса, кг	Габаритные размеры (В×Ш×Г), мм	Артикул
ВРУ-2 сборный корпус 1800х600х450 IP31 SMART	54,3	1800×600×450	YKM51-1800-600-450-31
ВРУ-2 сборный корпус 1800х600х600 IP31 SMART	55,8	1800×600×600	YKM51-1800-600-600-31
ВРУ-2 сборный корпус 1800х800х450 IP31 SMART	67,3	1800×800×450	YKM51-1800-800-450-31
ВРУ-2 сборный корпус 1800х800х600 IP31 SMART	69	1800×800×600	YKM51-1800-800-600-31
ВРУ-2 сборный корпус 2000х600х450 IP31 SMART	59	2000×600×450	YKM51-2000-600-450-31
ВРУ-2 сборный корпус 2000х600х600 IP31 SMART	60,5	2000×600×600	YKM51-2000-600-600-31
ВРУ-2 сборный корпус 2000х800х450 IP31 SMART	73,2	2000×800×450	YKM51-2000-800-450-31
ВРУ-2 сборный корпус 2000х800х600 IP31 SMART	74,8	2000×800×600	YKM51-2000-800-600-31

**ВРУ-2 серии SMART IP54**

**НОВИНКА**

ВРУ-2 сборный корпус 1800х600х450 IP54 SMART	54,3	1800×600×450	YKM51-1800-600-450-54
ВРУ-2 сборный корпус 1800х600х600 IP54 SMART	55,8	1800×600×600	YKM51-1800-600-600-54
ВРУ-2 сборный корпус 1800х800х450 IP54 SMART	67,3	1800×800×450	YKM51-1800-800-450-54
ВРУ-2 сборный корпус 1800х800х600 IP54 SMART	69	1800×800×600	YKM51-1800-800-600-54
ВРУ-2 сборный корпус 2000х600х450 IP54 SMART	59	2000×600×450	YKM51-2000-600-450-54
ВРУ-2 сборный корпус 2000х600х600 IP54 SMART	60,5	2000×600×600	YKM51-2000-600-600-54
ВРУ-2 сборный корпус 2000х800х450 IP54 SMART	73,2	2000×800×450	YKM51-2000-800-450-54
ВРУ-2 сборный корпус 2000х800х600 IP54 SMART	74,8	2000×800×600	YKM51-2000-800-600-54

**Аксессуары**

Назначение и место установки аксессуаров см. на сайте [www.iek.ru](http://www.iek.ru) в разделе Руководство по монтажу и эксплуатации ВРУ SMART.

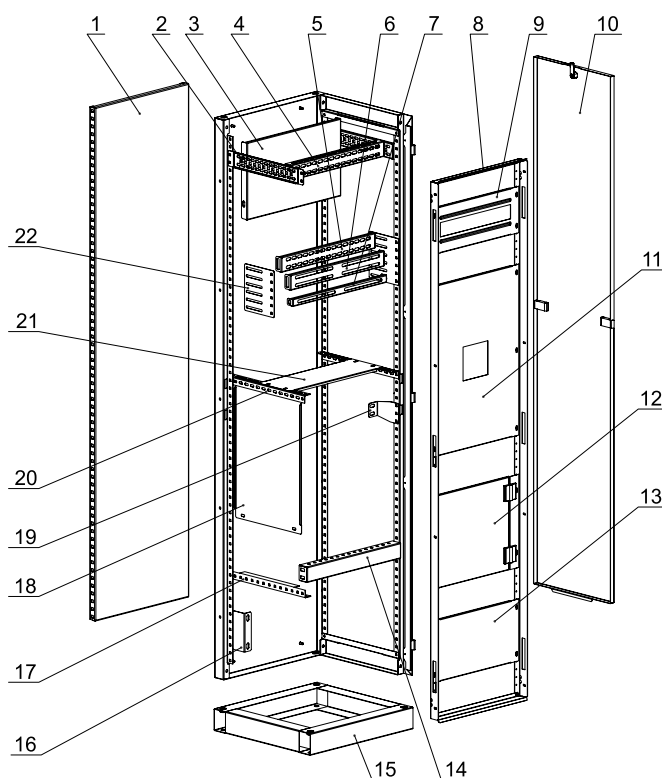

- 1 – Панель монтажная XXXXхXXX SMART
- 2 – Рейка боковая для ВРУ XXXXхXXXхXXX SMART
- 3 – Панель монтажная XXXхXXX SMART
- 4 – Лонжерон XXX для ВРУ XXXXхXXXхXXX SMART
- 5 – Рейка поперечная XXX для ВРУ XXXXхXXXхXXX SMART
- 6 – Рейка поперечная двухрядная SMART
- 7 – Рейка поперечная однорядная SMART
- 8 – Рама под панели ЛГ/ЛМА для ВРУ XXXXхXXXхXXX (H=XXX) SMART\*
- 9 – Панель ЛМА к ВРУ-х xx.xx.xx хх TITAN (H=xxx)\*
- 10 – Панель боковая для ВРУ XXXX.XXX.XXX SMART
- 11 – Панель ВА 88-35 к ВРУ-х xx.xx.xx хх TITAN (H=550)\*
- 12 – Панель оперативная поворотная SMART (H=XXX)\*
- 13 – Панель ЛГ к ВРУ-х xx.xx.xx хх TITAN (H=xxx)\*
- 14 – Профиль поперечный XXX для ВРУ XXXXхXXXхXXX SMART
- 15 – Цоколь ВРУ xx.xx.xx\*
- 16 – Кронштейн для шин N/PE SMART
- 17 – Боковой П-профиль для ВРУ XXXXхXXXхXXX SMART
- 18 – Перегородка 450хXXX для ВРУ XXXXхXXXхXXX SMART
- 19 – Кронштейн-хх для DIN-рейки SMART
- 20 – Уголок для оборудования XXX SMART
- 21 – Полка для ВРУ XXXXхXXXхXXX (B=XXX) SMART
- 22 – Пластина установочная SMART

\* Аксессуары подходят как для ВРУ SMART, так и для ВРУ TITAN.

Наименование	Габаритные размеры (ВхШхГ), мм	Цвет	Артикул
Боковой П-профиль для ВРУ XXXXхXXXх450 SMART (комп. 2 шт.)	24,5×340×25	оцинк.	YKV-BPP-450
Боковой П-профиль для ВРУ XXXXхXXXх600 SMART (комп. 2 шт.)	24,5×490×25	оцинк.	YKV-BPP-600
Кронштейн для шин N/PE SMART (комп. 2 шт.)	124×30×75	оцинк.	YKV-K-NPE
Кронштейн-45 для DIN-рейки SMART (комп. 2 шт.)	40×39×45	оцинк.	YKV-K-DIN-45
Кронштейн-70 для DIN-рейки SMART (комп. 2 шт.)	65×39×70	оцинк.	YKV-K-DIN-70
Кронштейн-95 для DIN-рейки SMART (комп. 2 шт.)	65×39×95	оцинк.	YKV-K-DIN-95
Лонжерон 412 для ВРУ XXXXх450хXXX SMART	50×412×25	оцинк.	YKV-L-412-450
Лонжерон 562 для ВРУ XXXXх600хXXX SMART	50×562×25	оцинк.	YKV-L-562-600
Лонжерон 762 для ВРУ XXXXх800хXXX SMART	50×762×25	оцинк.	YKV-L-762-800
Панель боковая для ВРУ 1800.XXX.450 SMART (комп. 2 шт.)	1694×338×17	RAL 7035	YKV-PB-18-45
Панель боковая для ВРУ 1800.XXX.600 SMART (комп. 2шт.)	1694×488×17	RAL 7035	YKV-PB-18-60
Панель боковая для ВРУ 2000.XXX.450 SMART (комп. 2 шт.)	1894×338×17	RAL 7035	YKV-PB-20-45
Панель боковая для ВРУ 2000.XXX.600 SMART (комп. 2шт.)	1894×488×17	RAL 7035	YKV-PB-20-60
Панель боковая для ВРУ 1800.XXX.450 IP54 SMART (комп. 2 шт.)	1694×338×17	RAL 7035	YKV-PB-18-45-54
Панель боковая для ВРУ 1800.XXX.600 IP54 SMART (комп. 2 шт.)	1694×488×17	RAL 7035	YKV-PB-18-60-54
Панель боковая для ВРУ 2000.XXX.450 IP54 SMART (комп. 2 шт.)	1894×338×17	RAL 7035	YKV-PB-20-45-54
Панель боковая для ВРУ 2000.XXX.600 IP54 SMART (комп. 2 шт.)	1894×488×17	RAL 7035	YKV-PB-20-60-54
Панель монтажная 1650×412 SMART	1650×412×25	оцинк.	YKV-PM-1650-412
Панель монтажная 1650×562 SMART	1650×562×25	оцинк.	YKV-PM-1650-562
Панель монтажная 1650×762 SMART	1650×762×25	оцинк.	YKV-PM-1650-762
Панель монтажная 1850×412 SMART	1850×412×25	оцинк.	YKV-PM-1850-412
Панель монтажная 1850×562 SMART	1850×562×25	оцинк.	YKV-PM-1850-562
Панель монтажная 1850×762 SMART	1850×762×25	оцинк.	YKV-PM-1850-762
Панель монтажная 250×412 SMART (комп. 2 шт.)	250×412×25	оцинк.	YKV-PM-250-412
Панель монтажная 250×562 SMART (комп. 2 шт.)	250×562×25	оцинк.	YKV-PM-250-562
Панель монтажная 250×762 SMART (комп. 2 шт.)	250×762×25	оцинк.	YKV-PM-250-762
Панель монтажная 500×412 SMART (комп. 2 шт.)	500×412×25	оцинк.	YKV-PM-500-412
Панель монтажная 500×562 SMART (комп. 2 шт.)	500×562×25	оцинк.	YKV-PM-500-562
Панель монтажная 500×762 SMART (комп. 2 шт.)	500×762×25	оцинк.	YKV-PM-500-762
Панель оперативная поворотная SMART (H=300) 450**	300×380×23	RAL 7035	YKV-POP-300-450
Панель оперативная поворотная SMART (H=300) 600**	300×530×23	RAL 7035	YKV-POP-300-600
Панель оперативная поворотная SMART (H=300) 800**	300×730×23	RAL 7035	YKV-POP-300-800
Панель оперативная поворотная SMART (H=600) 450**	600×380×23	RAL 7035	YKV-POP-600-450
Панель оперативная поворотная SMART (H=600) 600**	600×530×23	RAL 7035	YKV-POP-600-600
Панель оперативная поворотная SMART (H=600) 800**	600×730×23	RAL 7035	YKV-POP-600-800
Перегородка 450×290 для ВРУ XXXX×XXX×450 SMART	450×290×8	RAL 7035	YKV-P-450-290
Перегородка 450×440 для ВРУ XXXX×XXX×600 SMART	450×440×8	RAL 7035	YKV-P-450-440
Пластина установочная SMART (комп. 2 шт.)	150×130×1,5	оцинк.	YKV-PU
Полка для ВРУ XXXX×450×450 (B=340) SMART	8×410×340	RAL 7035	YKV-P-450-450
Полка для ВРУ XXXX×450×XXX (B=140) SMART	8×410×140	RAL 7035	YKV-P-450-B140
Полка для ВРУ XXXX×450×XXX (B=200) SMART	8×410×200	RAL 7035	YKV-P-450-B200
Полка для ВРУ XXXX×450×XXX (B=290) SMART	8×410×290	RAL 7035	YKV-P-450-B290
Полка для ВРУ XXXX×600×450 (B=340) SMART	8×560×340	RAL 7035	YKV-P-600-450
Полка для ВРУ XXXX×600×600 (B=490) SMART	8×560×490	RAL 7035	YKV-P-600-600
Полка для ВРУ XXXX×600×XXX (B=140) SMART*	8×560×140	RAL 7035	YKV-P-600-B140
Полка для ВРУ XXXX×600×XXX (B=200) SMART	8×560×200	RAL 7035	YKV-P-600-B200
Полка для ВРУ XXXX×600×XXX (B=290) SMART	8×560×290	RAL 7035	YKV-P-600-B290
Полка для ВРУ XXXX×800×450 (B=340) SMART	8×760×340	RAL 7035	YKV-P-800-450
Полка для ВРУ XXXX×800×600 (B=490) SMART	8×760×490	RAL 7035	YKV-P-800-600
Полка для ВРУ XXXX×800×XXX (B=140) SMART	8×760×140	RAL 7035	YKV-P-800-B140





Наименование	Габаритные размеры (ВхШхГ), мм	Цвет	Артикул
Полка для ВРУ XXXX×800×XXX (B=200) SMART	8×760×200	RAL 7035	YKV-P-800-B200
Полка для ВРУ XXXX×800×XXX (B=290) SMART	8×760×290	RAL 7035	YKV-P-800-B290
Профиль поперечный 412 для ВРУ XXXX×450×XXX SMART	50×412×35	оцинк.	YKV-PP-412-450
Профиль поперечный 562 для ВРУ XXXX×600×XXX SMART	50×562×35	оцинк.	YKV-PP-562-600
Профиль поперечный 762 для ВРУ XXXX×800×XXX SMART	50×762×35	оцинк.	YKV-PP-762-800
Рама под панели ЛГ/ЛМА для ВРУ XXXX×450×XXX (H=600) SMART	615×393×37	RAL 7035	YKV-RAMA2-600-450
Рама под панели ЛГ/ЛМА для ВРУ XXXX×600×XXX (H=600) SMART	615×543×37	RAL 7035	YKV-RAMA2-600-600
Рама под панели ЛГ/ЛМА для ВРУ XXXX×800×XXX (H=600) SMART	615×743×37	RAL 7035	YKV-RAMA2-600-800
Рама под панели ЛГ/ЛМА для ВРУ 1800×450×XXX (H=1100) SMART	1090×393×37	RAL 7035	YKV-RAMA1-1800-450
Рама под панели ЛГ/ЛМА для ВРУ 1800×600×XXX (H=1100) SMART	1090×543×37	RAL 7035	YKV-RAMA1-1800-600
Рама под панели ЛГ/ЛМА для ВРУ 1800×800×XXX (H=1100) SMART	1090×743×37	RAL 7035	YKV-RAMA1-1800-800
Рама под панели ЛГ/ЛМА для ВРУ 2000×450×XXX (H=1300) SMART	1290×393×37	RAL 7035	YKV-RAMA1-2000-450
Рама под панели ЛГ/ЛМА для ВРУ 2000×600×XXX (H=1300) SMART	1290×543×37	RAL 7035	YKV-RAMA1-2000-600
Рама под панели ЛГ/ЛМА для ВРУ 2000×800×XXX (H=1300) SMART	1290×743×37	RAL 7035	YKV-RAMA1-2000-800
Рама под панели ЛГ/ЛМА для ВРУ 1800×450×XXX (H=1750) SMART**	1740×393×37	RAL 7035	YKV-RAMA-1800-450
Рама под панели ЛГ/ЛМА для ВРУ 1800×600×XXX (H=1750) SMART**	1740×543×37	RAL 7035	YKV-RAMA-1800-600
Рама под панели ЛГ/ЛМА для ВРУ 1800×800×XXX (H=1750) SMART**	1740×743×37	RAL 7035	YKV-RAMA-1800-800
Рама под панели ЛГ/ЛМА для ВРУ 2000×450×XXX (H=1950) SMART**	1940×393×37	RAL 7035	YKV-RAMA-2000-450
Рама под панели ЛГ/ЛМА для ВРУ 2000×600×XXX (H=1950) SMART**	1940×543×37	RAL 7035	YKV-RAMA-2000-600
Рама под панели ЛГ/ЛМА для ВРУ 2000×800×XXX (H=1950) SMART**	1940×743×37	RAL 7035	YKV-RAMA-2000-800
Рейка поперечная двухрядная 412 SMART (комп. 2 шт.)	50×412×25	оцинк.	YKV-RPD-412-450
Рейка поперечная двухрядная 562 SMART (комп. 2 шт.)	50×562×25	оцинк.	YKV-RPD-562-600
Рейка поперечная двухрядная 762 SMART (комп. 2 шт.)	50×762×25	оцинк.	YKV-RPD-762-800
Рейка боковая для ВРУ XXXX×XXX×450 SMART (комп. 2 шт.)	330×8×50	оцинк.	YKV-RB-450
Рейка боковая для ВРУ XXXX×XXX×600 SMART (комп. 2 шт.)	480×8×50	оцинк.	YKV-RB-600
Рейка поперечная 412 для ВРУ XXXXx450xXXX SMART	50×412×25	оцинк.	YKV-RP-412-450
Рейка поперечная 562 для ВРУ XXXXx600xXXX SMART	50×562×25	оцинк.	YKV-RP-562-600
Рейка поперечная 762 для ВРУ XXXXx800xXXX SMART	50×762×25	оцинк.	YKV-RP-762-800
Рейка поперечная однорядная 412 SMART (комп. 2 шт.)	25×412×25	оцинк.	YKV-RPO-412-450
Рейка поперечная однорядная 562 SMART (комп. 2 шт.)	25×562×25	оцинк.	YKV-RPO-562-600
Рейка поперечная однорядная 762 SMART (комп. 2 шт.)	25×762×25	оцинк.	YKV-RPO-762-800
Уголок для оборудования 450 SMART (комп. 2 шт.)	30×340×30	оцинк.	YKV-UO-450
Уголок для оборудования 600 SMART (комп. 2 шт.)	30×500×30	оцинк.	YKV-UO-600
Панель ВА 88-35 к ВРУ-х хх.45.хх 36 ТИТАН (H=550) к-т 2 шт.**	550×380×1	RAL 7035	YKV-PVA-36-45-550
Панель ВА 88-35 к ВРУ-х хх.60.хх 36 ТИТАН (H=550) к-т 2 шт.**	550×530×1	RAL 7035	YKV-PVA-36-60-550
Панель ВА 88-35 к ВРУ-х хх.80.хх 36 ТИТАН (H=550) к-т 2 шт.**	550×730×1	RAL 7035	YKV-PVA-36-80-550
Панель ЛГ к ВРУ-х хх.45.хх 36 ТИТАН (H=100) к-т 2 шт.**	100×380×1	RAL 7035	YKV-PLG-36-45-100
Панель ЛГ к ВРУ-х хх.45.хх 36 ТИТАН (H=150) к-т 2 шт.**	150×380×1	RAL 7035	YKV-PL-G-36-45-2-0
Панель ЛГ к ВРУ-х хх.45.хх 36 ТИТАН (H=200) к-т 2 шт.**	200×380×1	RAL 7035	YKV-PLG-36-45-200
Панель ЛГ к ВРУ-х хх.45.хх 36 ТИТАН (H=300) к-т 2 шт.**	300×380×1	RAL 7035	YKV-PL-G-36-45-3-0
Панель ЛГ к ВРУ-х хх.45.хх 36 ТИТАН (H=400) к-т 2 шт.**	400×380×1	RAL 7035	YKV-PL-G-36-45-4-0
Панель ЛГ к ВРУ-х хх.45.хх 36 ТИТАН (H=50) к-т 2 шт.**	50×380×1	RAL 7035	YKV-PL-G-36-45-1-0
Панель ЛГ к ВРУ-х хх.45.хх 36 ТИТАН (H=500) к-т 2 шт.**	500×380×1	RAL 7035	YKV-PL-G-36-45-5-0
Панель ЛГ к ВРУ-х хх.45.хх 36 ТИТАН (H=600) к-т 2 шт.**	600×380×1	RAL 7035	YKV-PLG-36-45-600
Панель ЛГ к ВРУ-х хх.60.хх 36 ТИТАН (H=100) к-т 2 шт.**	100×530×1	RAL 7035	YKV-PLG-36-60-100
Панель ЛГ к ВРУ-х хх.60.хх 36 ТИТАН (H=150) к-т 2 шт.**	150×530×1	RAL 7035	YKV-PL-G-36-60-2-0
Панель ЛГ к ВРУ-х хх.60.хх 36 ТИТАН (H=200) к-т 2 шт.**	200×530×1	RAL 7035	YKV-PLG-36-60-200
Панель ЛГ к ВРУ-х хх.60.хх 36 ТИТАН (H=300) к-т 2 шт.**	300×530×1	RAL 7035	YKV-PL-G-36-60-3-0
Панель ЛГ к ВРУ-х хх.60.хх 36 ТИТАН (H=400) к-т 2 шт.**	400×530×1	RAL 7035	YKV-PL-G-36-60-4-0
Панель ЛГ к ВРУ-х хх.60.хх 36 ТИТАН (H=50) к-т 2 шт.**	50×530×1	RAL 7035	YKV-PL-G-36-60-1-0
Панель ЛГ к ВРУ-х хх.60.хх 36 ТИТАН (H=500) к-т 2 шт.**	500×530×1	RAL 7035	YKV-PL-G-36-60-5-0

\* Заказные позиции.

\*\* Аксессуары подходят как для ВРУ SMART, так и для ВРУ ТИТАН.

Наименование		Габаритные размеры (ВхШхГ), мм	Цвет	Артикул
Панель ЛГ к ВРУ-х хх.60.хх 36 ТИТАН (H=600) к-т 2 шт.**		600×530×1	RAL 7035	YKV-PLG-36-60-600
Панель ЛГ к ВРУ-х хх.80.хх 36 ТИТАН (H=100) к-т 2 шт.**		100×730×1	RAL 7035	YKV-PLG-36-80-100
Панель ЛГ к ВРУ-х хх.80.хх 36 ТИТАН (H=150) к-т 2 шт.**		150×730×1	RAL 7035	YKV-PL-G-36-80-2-0
Панель ЛГ к ВРУ-х хх.80.хх 36 ТИТАН (H=200) к-т 2 шт.**		200×730×1	RAL 7035	YKV-PLG-36-80-200
Панель ЛГ к ВРУ-х хх.80.хх 36 ТИТАН (H=300) к-т 2 шт.**		300×730×1	RAL 7035	YKV-PL-G-36-80-3-0
Панель ЛГ к ВРУ-х хх.80.хх 36 ТИТАН (H=400) к-т 2 шт.**		400×730×1	RAL 7035	YKV-PL-G-36-80-4-0
Панель ЛГ к ВРУ-х хх.80.хх 36 ТИТАН (H=50) к-т 2 шт.**		50×730×1	RAL 7035	YKV-PL-G-36-80-1-0
Панель ЛГ к ВРУ-х хх.80.хх 36 ТИТАН (H=500) к-т 2 шт.*		500×730×1	RAL 7035	YKV-PL-G-36-80-5-0
Панель ЛГ к ВРУ-х хх.80.хх 36 ТИТАН (H=600) к-т 2 шт.*		600×730×1	RAL 7035	YKV-PLG-36-80-600
Панель ЛМА к ВРУ-х хх.45.хх 36 ТИТАН (H=200) к-т 2 шт.*	17	200×380×1	RAL 7035	YKV-PL-0-36-45-200
Панель ЛМА к ВРУ-х хх.45.хх 36 ТИТАН (H=300) к-т 2 шт.*	17	300×380×1	RAL 7035	YKV-PL-0-36-45-300
Панель ЛМА к ВРУ-х хх.45.хх 36 ТИТАН к-т 2 шт.*	17	150×380×1	RAL 7035	YKV-PL-0-36-45-0
Панель ЛМА к ВРУ-х хх.60.хх 36 ТИТАН (H=200) к-т 2 шт.*	26	200×530×1	RAL 7035	YKV-PL-0-36-60-200
Панель ЛМА к ВРУ-х хх.60.хх 36 ТИТАН (H=300) к-т 2 шт.*	26	300×530×1	RAL 7035	YKV-PL-0-36-60-300
Панель ЛМА к ВРУ-х хх.60.хх 36 ТИТАН к-т 2 шт.*	26	150×530×1	RAL 7035	YKV-PL-0-36-60-0
Панель ЛМА к ВРУ-х хх.80.хх 36 ТИТАН (H=200) к-т 2 шт.*	37	200×730×1	RAL 7035	YKV-PL-0-36-80-200
Панель ЛМА к ВРУ-х хх.80.хх 36 ТИТАН (H=300) к-т 2 шт.*	37	300×730×1	RAL 7035	YKV-PL-0-36-80-300
Панель ЛМА к ВРУ-х хх.80.хх 36 ТИТАН к-т 2 шт.*	37	150×730×1	RAL 7035	YKV-PL-0-36-80-0
Цоколь ВРУ хх.45.45 IP31 ТИТАН*		70×450×423	RAL 7035	YKV10-TS-450-450-31
Цоколь ВРУ хх.60.45 IP31 ТИТАН*		70×600×423	RAL 7035	YKV10-TS-600-450-31
Цоколь ВРУ хх.60.60 IP31 ТИТАН*		70×600×573	RAL 7035	YKV10-TS-600-600-31
Цоколь ВРУ хх.80.45 IP31 ТИТАН*		70×800×423	RAL 7035	YKV10-TS-800-450-31
Цоколь ВРУ хх.80.60 IP31 ТИТАН*		70×800×573	RAL 7035	YKV10-TS-800-600-31
Цоколь ВРУ хх.45.45 IP54 ТИТАН*		70×450×423	RAL 7035	YKV10-TS-450-450-54
Цоколь ВРУ хх.60.45 IP54 ТИТАН*		70×600×423	RAL 7035	YKV10-TS-600-450-54
Цоколь ВРУ хх.60.60 IP54 ТИТАН*		70×600×573	RAL 7035	YKV10-TS-600-600-54
Цоколь ВРУ хх.80.45 IP54 ТИТАН*		70×800×423	RAL 7035	YKV10-TS-800-450-54
Цоколь ВРУ хх.80.60 IP54 ТИТАН*		70×800×573	RAL 7035	YKV10-TS-800-600-54



## Таблица применяемости аксессуаров ВРУ SMART

Наименование аксессуара	ВРУ 1800 SMART					ВРУ 2000 SMART					Артикул
	450×450	600×450	800×450	600×600	800×600	450×450	600×450	800×450	600×600	800×600	
Боковой П-профиль для ВРУ XXXXхXXXх450 SMART (комп. 2 шт.)	+	+	+			+	+	+			YKV-BPP-450
Боковой П-профиль для ВРУ XXXXхXXXх600 SMART (комп. 2 шт.)				+	+				+	+	YKV-BPP-600
Кронштейн для шин N/PE SMART (комп. 2 шт.)	+	+	+	+	+	+	+	+	+	+	YKV-K-NPE
Кронштейн-45 для DIN-рейки SMART (комп. 2 шт.)	+	+	+	+	+	+	+	+	+	+	YKV-K-DIN-45
Кронштейн-70 для DIN-рейки SMART (комп. 2 шт.)	+	+	+	+	+	+	+	+	+	+	YKV-K-DIN-70
Кронштейн-95 для DIN-рейки SMART (комп. 2 шт.)	+	+	+	+	+	+	+	+	+	+	YKV-K-DIN-95
Лонжерон 412 для ВРУ XXXXх450хXXX SMART	+					+					YKV-L-412-450
Лонжерон 562 для ВРУ XXXXх600хXXX SMART		+		+			+		+		YKV-L-562-600
Лонжерон 762 для ВРУ XXXXх800хXXX SMART			+		+			+		+	YKV-L-762-800
Панель боковая для ВРУ 1800.XXX.450 SMART (комп. 2 шт.)	+	+	+								YKV-PB-18-45
Панель боковая для ВРУ 1800.XXX.600 SMART (комп. 2 шт.)				+	+						YKV-PB-18-60
Панель боковая для ВРУ 2000.XXX.450 SMART (комп. 2 шт.)						+	+	+			YKV-PB-20-45
Панель боковая для ВРУ 2000.XXX.600 SMART (комп. 2 шт.)									+	+	YKV-PB-20-60
Панель ВА 88-35 к ВРУ-х хх.45.хх 36 ТИТАН (Н=550) к-т 2 шт.	+					+					YKV-PVA-36-45-550
Панель ВА 88-35 к ВРУ-х хх.60.хх 36 ТИТАН (Н=550) к-т 2 шт.		+		+			+		+		YKV-PVA-36-60-550
Панель ВА 88-35 к ВРУ-х хх.80.хх 36 ТИТАН (Н=550) к-т 2 шт.			+		+			+		+	YKV-PVA-36-80-550
Панель ЛГ к ВРУ-х хх.45.хх 36 ТИТАН (Н=50) к-т 2 шт.	+					+					YKV-PL-G-36-45-1-0
Панель ЛГ к ВРУ-х хх.45.хх 36 ТИТАН (Н=100) к-т 2 шт.	+					+					YKV-PL-G-36-45-100
Панель ЛГ к ВРУ-х хх.45.хх 36 ТИТАН (Н=150) к-т 2 шт.	+					+					YKV-PL-G-36-45-2-0
Панель ЛГ к ВРУ-х хх.45.хх 36 ТИТАН (Н=200) к-т 2 шт.	+					+					YKV-PL-G-36-45-200
Панель ЛГ к ВРУ-х хх.45.хх 36 ТИТАН (Н=300) к-т 2 шт.	+					+					YKV-PL-G-36-45-3-0
Панель ЛГ к ВРУ-х хх.45.хх 36 ТИТАН (Н=400) к-т 2 шт.	+					+					YKV-PL-G-36-45-4-0
Панель ЛГ к ВРУ-х хх.45.хх 36 ТИТАН (Н=500) к-т 2 шт.	+					+					YKV-PL-G-36-45-5-0
Панель ЛГ к ВРУ-х хх.45.хх 36 ТИТАН (Н=600) к-т 2 шт.	+					+					YKV-PL-G-36-45-600
Панель ЛГ к ВРУ-х хх.60.хх 36 ТИТАН (Н=50) к-т 2 шт.		+		+			+		+		YKV-PL-G-36-60-1-0
Панель ЛГ к ВРУ-х хх.60.хх 36 ТИТАН (Н=100) к-т 2 шт.		+		+			+		+		YKV-PL-G-36-60-100
Панель ЛГ к ВРУ-х хх.60.хх 36 ТИТАН (Н=150) к-т 2 шт.		+		+			+		+		YKV-PL-G-36-60-2-0
Панель ЛГ к ВРУ-х хх.60.хх 36 ТИТАН (Н=200) к-т 2 шт.		+		+			+		+		YKV-PL-G-36-60-200
Панель ЛГ к ВРУ-х хх.60.хх 36 ТИТАН (Н=300) к-т 2 шт.		+		+			+		+		YKV-PL-G-36-60-3-0
Панель ЛГ к ВРУ-х хх.60.хх 36 ТИТАН (Н=400) к-т 2 шт.		+		+			+		+		YKV-PL-G-36-60-4-0
Панель ЛГ к ВРУ-х хх.60.хх 36 ТИТАН (Н=500) к-т 2 шт.		+		+			+		+		YKV-PL-G-36-60-5-0
Панель ЛГ к ВРУ-х хх.60.хх 36 ТИТАН (Н=600) к-т 2 шт.		+		+			+		+		YKV-PL-G-36-60-600
Панель ЛГ к ВРУ-х хх.80.хх 36 ТИТАН (Н=50) к-т 2 шт.			+		+			+		+	YKV-PL-G-36-80-1-0
Панель ЛГ к ВРУ-х хх.80.хх 36 ТИТАН (Н=100) к-т 2 шт.			+		+			+		+	YKV-PL-G-36-80-100
Панель ЛГ к ВРУ-х хх.80.хх 36 ТИТАН (Н=150) к-т 2 шт.			+		+			+		+	YKV-PL-G-36-80-2-0
Панель ЛГ к ВРУ-х хх.80.хх 36 ТИТАН (Н=200) к-т 2 шт.			+		+			+		+	YKV-PL-G-36-80-200
Панель ЛГ к ВРУ-х хх.80.хх 36 ТИТАН (Н=300) к-т 2 шт.			+		+			+		+	YKV-PL-G-36-80-3-0
Панель ЛГ к ВРУ-х хх.80.хх 36 ТИТАН (Н=400) к-т 2 шт.			+		+			+		+	YKV-PL-G-36-80-4-0
Панель ЛГ к ВРУ-х хх.80.хх 36 ТИТАН (Н=500) к-т 2 шт.			+		+			+		+	YKV-PL-G-36-80-5-0
Панель ЛГ к ВРУ-х хх.80.хх 36 ТИТАН (Н=600) к-т 2 шт.			+		+			+		+	YKV-PL-G-36-80-600
Панель ЛМА к ВРУ-х хх.45.хх 36 ТИТАН к-т 2 шт.	+					+					YKV-PL-0-36-45-0
Панель ЛМА к ВРУ-х хх.45.хх 36 ТИТАН (Н=200) к-т 2 шт.	+					+					YKV-PL-0-36-45-200
Панель ЛМА к ВРУ-х хх.45.хх 36 ТИТАН (Н=300) к-т 2 шт.	+					+					YKV-PL-0-36-45-300
Панель ЛМА к ВРУ-х хх.60.хх 36 ТИТАН к-т 2 шт.		+		+			+		+		YKV-PL-0-36-60-0
Панель ЛМА к ВРУ-х хх.60.хх 36 ТИТАН (Н=200) к-т 2 шт.		+		+			+		+		YKV-PL-0-36-60-200
Панель ЛМА к ВРУ-х хх.60.хх 36 ТИТАН (Н=300) к-т 2 шт.		+		+			+		+		YKV-PL-0-36-60-300
Панель ЛМА к ВРУ-х хх.80.хх 36 ТИТАН к-т 2 шт.			+		+			+		+	YKV-PL-0-36-80-0
Панель ЛМА к ВРУ-х хх.80.хх 36 ТИТАН (Н=200) к-т 2 шт.			+		+			+		+	YKV-PL-0-36-80-200
Панель ЛМА к ВРУ-х хх.80.хх 36 ТИТАН (Н=300) к-т 2 шт.			+		+			+		+	YKV-PL-0-36-80-300

\* Аксессуары подходят как для ВРУ SMART, так и для ВРУ ТИТАН.

Наименование аксессуара	ВРУ 1800 SMART					ВРУ 2000 SMART					Артикул
	450×450	600×450	800×450	600×600	800×600	450×450	600×450	800×450	600×600	800×600	
Панель монтажная 1650×412 SMART	+										YKV-PM-1650-412
Панель монтажная 1650×562 SMART		+		+							YKV-PM-1650-562
Панель монтажная 1650×762 SMART			+		+						YKV-PM-1650-762
Панель монтажная 1850×412 SMART						+					YKV-PM-1850-412
Панель монтажная 1850×562 SMART							+		+		YKV-PM-1850-562
Панель монтажная 1850×762 SMART								+		+	YKV-PM-1850-762
Панель монтажная 250×412 SMART (комп. 2 шт.)	+					+					YKV-PM-250-412
Панель монтажная 250×562 SMART (комп. 2 шт.)		+		+			+		+		YKV-PM-250-562
Панель монтажная 250×762 SMART (комп. 2 шт.)			+		+			+		+	YKV-PM-250-762
Панель монтажная 500×412 SMART (комп. 2 шт.)	+					+					YKV-PM-500-412
Панель монтажная 500×562 SMART (комп. 2 шт.)		+		+			+		+		YKV-PM-500-562
Панель монтажная 500×762 SMART (комп. 2 шт.)			+		+			+		+	YKV-PM-500-762
Панель оперативная поворотная SMART (H=300) 450	+					+					YKV-POP-300-450
Панель оперативная поворотная SMART (H=300) 600		+		+			+		+		YKV-POP-300-600
Панель оперативная поворотная SMART (H=300) 800			+		+			+		+	YKV-POP-300-800
Панель оперативная поворотная SMART (H=600) 450	+					+					YKV-POP-600-450
Панель оперативная поворотная SMART (H=600) 600		+		+			+		+		YKV-POP-600-600
Панель оперативная поворотная SMART (H=600) 800			+		+			+		+	YKV-POP-600-800
Перегородка 450x290 для ВРУ XXXX×XXX×450 SMART	+	+	+			+	+	+			YKV-P-450-290
Перегородка 450x440 для ВРУ XXXX×XXX×600 SMART				+	+				+	+	YKV-P-450-440
Пластина установочная SMART (комп. 2 шт.)	+	+	+	+	+	+	+	+	+	+	YKV-PU
Полка для ВРУ XXXX×450×450 (B=340) SMART	+					+					YKV-P-450-450
Полка для ВРУ XXXX×450×XXX (B=140) SMART	+					+					YKV-P-450-B140
Полка для ВРУ XXXX×450×XXX (B=200) SMART	+					+					YKV-P-450-B200
Полка для ВРУ XXXX×450×XXX (B=290) SMART	+					+					YKV-P-450-B290
Полка для ВРУ XXXX×600×450 (B=340) SMART		+					+				YKV-P-600-450
Полка для ВРУ XXXX×600×600 (B=490) SMART				+					+		YKV-P-600-600
Профиль поперечный 412 для ВРУ XXXX×450×XXX SMART	+					+					YKV-PP-412-450
Профиль поперечный 412 для ВРУ XXXX×450×XXX SMART	+					+					YKV-PP-412-450
Профиль поперечный 562 для ВРУ XXXX×600×XXX SMART		+		+			+		+		YKV-PP-562-600
Профиль поперечный 762 для ВРУ XXXX×800×XXX SMART			+		+			+		+	YKV-PP-762-800
Рама под панели ЛГ/ЛМА для ВРУ XXXX×450×XXX (H=600) SMART	+										YKV-RAMA2-600-450
Рама под панели ЛГ/ЛМА для ВРУ XXXX×600×XXX (H=600) SMART		+		+							YKV-RAMA2-600-600
Рама под панели ЛГ/ЛМА для ВРУ XXXX×800×XXX (H=600) SMART			+		+						YKV-RAMA2-600-800
Рама под панели ЛГ/ЛМА для ВРУ 1800×450×XXX (H=1100) SMART	+										YKV-RAMA1-1800-450
Рама под панели ЛГ/ЛМА для ВРУ 1800×600×XXX (H=1100) SMART		+		+							YKV-RAMA1-1800-600
Рама под панели ЛГ/ЛМА для ВРУ 1800×800×XXX (H=1100) SMART			+		+						YKV-RAMA1-1800-800
Рама под панели ЛГ/ЛМА для ВРУ 2000×450×XXX (H=1300) SMART						+					YKV-RAMA1-2000-450
Рама под панели ЛГ/ЛМА для ВРУ 2000×600×XXX (H=1300) SMART							+		+		YKV-RAMA1-2000-600
Рама под панели ЛГ/ЛМА для ВРУ 2000×800×XXX (H=1300) SMART								+		+	YKV-RAMA1-2000-800
Рама под панели ЛГ/ЛМА для ВРУ 1800×450×XXX (H=1750) SMART	+										YKV-RAMA-1800-450



Наименование аксессуара	ВРУ 1800 SMART					ВРУ 2000 SMART					Артикул
	450×450	600×450	800×450	600×600	800×600	450×450	600×450	800×450	600×600	800×600	
Рама под панели ЛГ/ЛМА для ВРУ 1800×600×XXX (H=1750) SMART		+		+							YKV-RAMA-1800-600
Рама под панели ЛГ/ЛМА для ВРУ 1800×800×XXX (H=1750) SMART			+		+						YKV-RAMA-1800-800
Рама под панели ЛГ/ЛМА для ВРУ 2000×450×XXX (H=1950) SMART						+					YKV-RAMA-2000-450
Рама под панели ЛГ/ЛМА для ВРУ 2000×600×XXX (H=1950) SMART							+		+		YKV-RAMA-2000-600
Рама под панели ЛГ/ЛМА для ВРУ 2000×800×XXX (H=1950) SMART								+		+	YKV-RAMA-2000-800
Рейка боковая для ВРУ XXXX×XXX×450 SMART (комп. 2 шт.)	+	+	+			+	+	+			YKV-RB-450
Рейка боковая для ВРУ XXXX×XXX×600 SMART (комп. 2 шт.)				+	+				+	+	YKV-RB-600
Рейка поперечная 412 для ВРУ XXXX×450×XXX SMART	+					+					YKV-RP-412-450
Рейка поперечная 562 для ВРУ XXXX×600×XXX SMART		+		+			+		+		YKV-RP-562-600
Рейка поперечная 762 для ВРУ XXXX×800×XXX SMART			+		+			+		+	YKV-RP-762-800
Рейка поперечная двухрядная 412 SMART (комп. 2 шт.)	+					+					YKV-RPD-412-450
Рейка поперечная двухрядная 562 SMART (комп. 2 шт.)		+		+			+		+		YKV-RPD-562-600
Рейка поперечная двухрядная 762 SMART (комп. 2 шт.)			+		+			+		+	YKV-RPD-762-800
Рейка поперечная однорядная 412 SMART (комп. 2 шт.)	+					+					YKV-RPO-412-450
Рейка поперечная однорядная 562 SMART (комп. 2 шт.)		+		+			+		+		YKV-RPO-562-600
Рейка поперечная однорядная 762 SMART (комп. 2 шт.)			+		+			+		+	YKV-RPO-762-800
Уголок для оборудования 450 SMART (комп. 2 шт.)	+	+	+			+	+	+			YKV-UO-450
Уголок для оборудования 600 SMART (комп. 2 шт.)				+	+				+	+	YKV-UO-600
Цоколь ВРУ хх.45.45 IP31 ТИТАН	+					+					YKV10-TS-450-450-31
Цоколь ВРУ хх.60.45 IP31 ТИТАН		+					+				YKV10-TS-600-450-31
Цоколь ВРУ хх.60.60 IP31 ТИТАН				+					+		YKV10-TS-600-600-31
Цоколь ВРУ хх.80.45 IP31 ТИТАН			+					+			YKV10-TS-800-450-31
Цоколь ВРУ хх.80.60 IP31 ТИТАН					+					+	YKV10-TS-800-600-31
Цоколь ВРУ хх.45.45 IP54 ТИТАН	+					+					YKV10-TS-450-450-54
Цоколь ВРУ хх.60.45 IP54 ТИТАН		+					+				YKV10-TS-600-450-54
Цоколь ВРУ хх.60.60 IP54 ТИТАН				+					+		YKV10-TS-600-600-54
Цоколь ВРУ хх.80.45 IP54 ТИТАН			+					+			YKV10-TS-800-450-54
Цоколь ВРУ хх.80.60 IP54 ТИТАН					+					+	YKV10-TS-800-600-54

# Сборно-разборные корпуса ГРЩ IP31 серии SMART на токи до 1600 А

**НОВИНКА**

Корпуса сборно-разборные ГРЩ серии SMART IEK® предназначены для сборки на их базе главных распределительных щитов на токи до 1600 А, с применением силовых автоматических выключателей с воздушной изоляцией, автоматических выключателей в литом корпусе и модульного силового оборудования. Главные распределительные щиты предназначены для приема, распределения и защиты отходящих линий в сетях трехфазного переменного тока 400/230 В.

SMART



4

### Преимущества

- Высокая технологичность и простота сборки.
- Возможность установки фальш-панелей.
- Удобство монтажа, транспортировки и хранения.
- Широкий выбор аксессуаров, возможность разделения пространства на отсеки.
- Возможность установки аксессуаров на разной глубине (шаг 20 мм), ширине (шаг 25 мм) и высоте (шаг 25 мм).
- Усовершенствованная конструкция корпуса обеспечивает более рациональное использование рабочего пространства.
- Съёмные боковые панели обеспечивают удобный доступ к оборудованию при монтаже.
- Высококачественное наружное покрытие.
- Перенавешиваемая дверь.
- Профиль на двери для установки светосигнальной аппаратуры.

- Повышенная антикоррозийная стойкость.
- Возможность соединения корпусов в блоки.
- Высокий уровень электробезопасности.
- Карман для документов.
- Шпильки заземления на двери.
- Сертификат соответствия.

### Технические характеристики

Толщина металла корпуса	2 мм
Номинальный ток	до 1600 А
Тип покрытия	порошковое, шагрень
Цвет	RAL 7035
Степень защиты	IP31
Угол открытия двери	120°
Тип применяемых аппаратов	любой
Климатическое исполнение	УХЛ3
Вид установки	Напольный

## Особенности конструкции

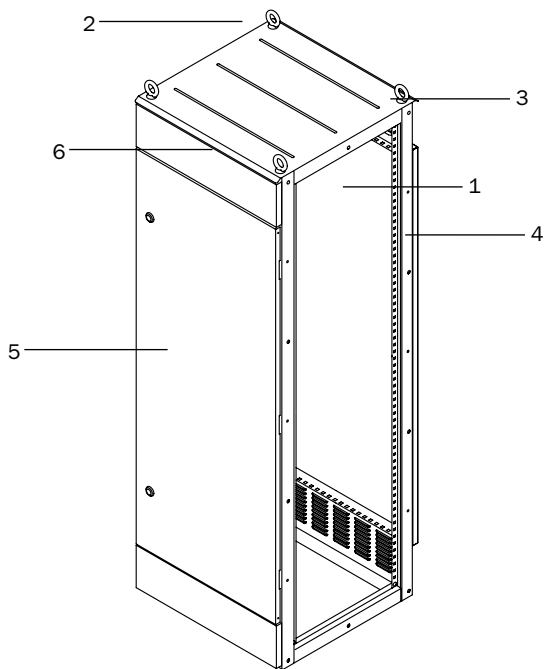

- 1 – Стенка задняя
- 2 – Крыша
- 3 – Стяжка – 4 шт.
- 4 – Рама передняя
- 5 – Дверь
- 6 – Фальш-панель

### Расшифровка обозначений

#### Корпус металлический ГРЩ 1800x400x600 IP31 УХЛ3 SMART IEK

- ГРЩ** – главный распределительный щит
- 1800** – высота
- 400** – ширина
- 600** – глубина
- IP31** – степень защиты по ГОСТ 14254
- SMART** – название серии

4

SMART

## Ассортимент



Наименование	Масса, кг	Артикул
Корпус металлический ГРЩ 2000×600×600 IP31 УХЛ3 SMART	55	УКМ52-2000-600-600-31
Корпус металлический ГРЩ 2000×800×600 IP31 УХЛ3 SMART	60	УКМ52-2000-800-600-31
Корпус металлический ГРЩ 1800×600×600 IP31 УХЛ3 SMART	50	УКМ52-1800-600-600-31
Корпус металлический ГРЩ 1800×800×600 IP31 УХЛ3 SMART	55	УКМ52-1800-800-600-31
Корпус металлический ГРЩ 2000×600×800 IP31 УХЛ3 SMART	60	УКМ52-2000-600-800-31
Корпус металлический ГРЩ 2000×800×800 IP31 УХЛ3 SMART	65	УКМ52-2000-800-800-31
Корпус металлический ГРЩ 1800×600×800 IP31 УХЛ3 SMART	55	УКМ52-1800-600-800-31
Корпус металлический ГРЩ 1800×800×800 IP31 УХЛ3 SMART	60	УКМ52-1800-800-800-31
Корпус металлический ГРЩ 2000×400×600 IP31 УХЛ3 SMART	45	УКМ52-2000-400-600-31
Корпус металлический ГРЩ 1800×400×600 IP31 УХЛ3 SMART	40	УКМ52-1800-400-600-31
Корпус металлический ГРЩ 2000×400×800 IP31 УХЛ3 SMART	48	УКМ52-2000-400-800-31
Корпус металлический ГРЩ 1800×400×800 IP31 УХЛ3 SMART	45	УКМ52-1800-400-800-31

## Аксессуары

Наименование	Габаритные размеры (В×Ш×Г), мм	Цвет	Артикул
Панель бок. для ГРЩ 1800.XXX.800 IP31 SMART (2 шт./компл.)	1797×766×10	RAL 7035	YKV-PB-18-80-31
Панель бок. для ГРЩ 2000.XXX.800 IP31 SMART (2 шт./компл.)	1997×766×10	RAL 7035	YKV-PB-20-80-31
Панель боковая для ВРУ 1800.XXX.600 SMART (2 шт./компл.)	1800×570×40	RAL 7035	YKV-PB-18-60
Панель боковая для ВРУ 2000.XXX.600 SMART (2 шт./компл.)	2000×570×40	RAL 7035	YKV-PB-20-60
Перегородка 450x800 для ГРЩ XXXXX800 SMART	449×639×8	оцинк.	YKV-P-450-800
Перегородка 450x440 для ВРУ XXXXX600 SMART	464×457×36	оцинк.	YKV-P-450-440
Профиль поперечный для установки ВА в ГРЩ XXXX.600.XXX	35×562×50	оцинк.	YKV-PP-600-600
Профиль поперечный для установки ВА в ГРЩ XXXX.800.XXX	35×762×50	оцинк.	YKV-PP-800-800
Профиль поперечный 562 для ВРУ XXXX600XXX SMART	565×56×39	оцинк.	YKV-PP-562-600
Профиль поперечный 762 для ВРУ XXXX800XXX SMART	765×56×39	оцинк.	YKV-PP-762-800
Рама под панели ЛГ/ЛМА для ГРЩ 1800x600xxx SMART	1400×40×30	RAL 7035	YKV-RAMA-1800-600-S
Рама под панели ЛГ/ЛМА для ГРЩ 1800x800xxx SMART	1400×40×30	RAL 7035	YKV-RAMA-1800-800-S
Рама под панели ЛГ/ЛМА для ГРЩ 2000x600xxx SMART	1600×40×30	RAL 7035	YKV-RAMA-2000-600-S
Рама под панели ЛГ/ЛМА для ГРЩ 2000x800xxx SMART	1600×40×30	RAL 7035	YKV-RAMA-2000-800-S
Рейка боковая для ГРЩ XXXXX800 SMART (2 шт./компл.)	716×226×221	оцинк.	YKV-RB-800
Рейка боковая для ВРУ XXXXX600 SMART (2 шт./компл.)	516×226×221	оцинк.	YKV-RB-600
Траверса для ГРЩ XXXXX600 SMART (2 шт./компл.)	39×564×12	оцинк.	YKV-BPP-600-S
Траверса для ГРЩ XXXXX800 SMART (2 шт./компл.)	39×764×12	оцинк.	YKV-BPP-800-S
Цоколь ГРЩ хх.40.60 IP31 SMART	400×575×70	RAL 7035	YKV10-TS-400-600-31-S
Цоколь ГРЩ хх.40.80 IP31 SMART	400×775×70	RAL 7035	YKV10-TS-400-800-31-S
Цоколь ГРЩ хх.60.60 IP31 SMART	600×575×70	RAL 7035	YKV10-TS-600-600-31-S
Цоколь ГРЩ хх.60.80 IP31 SMART	600×775×70	RAL 7035	YKV10-TS-600-800-31-S
Цоколь ГРЩ хх.80.60 IP31 SMART	800×575×70	RAL 7035	YKV10-TS-800-600-31-S
Цоколь ГРЩ хх.80.80 IP31 SMART	800×775×70	RAL 7035	YKV10-TS-800-800-31-S
Кронштейн для шин N/PE SMART (2 шт./компл.)	124×30×75	оцинк.	YKV-K-NPE
Кронштейн-45 для DIN-рейки SMART (2 шт./компл.)	40×39×45	оцинк.	YKV-K-DIN-45
Кронштейн-70 для DIN-рейки SMART (2 шт./компл.)	65×39×70	оцинк.	YKV-K-DIN-70
Кронштейн-95 для DIN-рейки SMART (2 шт./компл.)	65×39×95	оцинк.	YKV-K-DIN-95
Лонжерон 562 для ВРУ XXXX600XXX SMART	50×562×25	оцинк.	YKV-L-562-600
Лонжерон 762 для ВРУ XXXX800XXX SMART	50×762×25	оцинк.	YKV-L-762-800
Панель монтажная 1650x562 SMART	1650×562×25	оцинк.	YKV-PM-1650-562
Панель монтажная 1650x762 SMART	1650×762×25	оцинк.	YKV-PM-1650-762
Панель монтажная 1850x562 SMART	1850×562×25	оцинк.	YKV-PM-1850-562
Панель монтажная 1850x762 SMART	1850×762×25	оцинк.	YKV-PM-1850-762
Панель монтажная 250x562 SMART (2 шт./компл.)	562×250×25	оцинк.	YKV-PM-250-562
Панель монтажная 250x762 SMART (2 шт./компл.)	762×250×25	оцинк.	YKV-PM-250-762
Панель монтажная 500x562 SMART (2 шт./компл.)	562×500×25	оцинк.	YKV-PM-500-562
Панель монтажная 500x762 SMART (2 шт./компл.)	762×500×25	оцинк.	YKV-PM-500-762
Панель оперативная поворотная SMART (H=300) 600	300×530×23	RAL 7035	YKV-POP-300-600
Панель оперативная поворотная SMART (H=300) 800	300×730×23	RAL 7035	YKV-POP-300-800
Панель оперативная поворотная SMART (H=600) 600	600×530×23	RAL 7035	YKV-POP-600-600
Панель оперативная поворотная SMART (H=600) 800	600×730×23	RAL 7035	YKV-POP-600-800



Наименование	Габаритные размеры (В×Ш×Г), мм	Цвет	Артикул
Пластина установочная SMART (комп. 2шт.)	150×130×1,5	оцинк.	YKV-PU
Полка для ВРУ XXXXx600x600 (В=490) SMART	8×560×490	оцинк.	YKV-P-600-600
Полка для ВРУ XXXXx600xXXX (В=140) SMART	8×560×140	оцинк.	YKV-P-600-B140
Полка для ВРУ XXXXx600xXXX (В=200) SMART	8×560×200	оцинк.	YKV-P-600-B200
Полка для ВРУ XXXXx600xXXX (В=290) SMART	8×560×290	оцинк.	YKV-P-600-B290
Полка для ВРУ XXXXx800x600 (В=490) SMART	8×760×490	оцинк.	YKV-P-800-600
Полка для ВРУ XXXXx800xXXX (В=140) SMART	8×760×140	оцинк.	YKV-P-800-B140
Полка для ВРУ XXXXx800xXXX (В=200) SMART	8×760×200	оцинк.	YKV-P-800-B200
Полка для ВРУ XXXXx800xXXX (В=290) SMART	8×760×290	оцинк.	YKV-P-800-B290
Рейка поперечная 562 для ВРУ XXXXx600xXXX SMART	565×56×29	оцинк.	YKV-RP-562-600
Рейка поперечная 762 для ВРУ XXXXx800xXXX SMART	765×56×29	оцинк.	YKV-RP-762-800
Рейка поперечная двухрядная 562 SMART (2 шт./компл.)	565×56×31	оцинк.	YKV-RPD-562-600
Рейка поперечная двухрядная 762 SMART (2 шт./компл.)	765×56×31	оцинк.	YKV-RPD-762-800
Рейка поперечная однорядная 562 SMART (2 шт./компл.)	565×31×31	оцинк.	YKV-RPO-562-600
Рейка поперечная однорядная 762 SMART (2 шт./компл.)	765×31×31	оцинк.	YKV-RPO-762-800
Панель ЛГ к ВРУ-х хх.60.хх 36 ТИТАН (Н=100) (2 шт./компл.)	100×530×1	RAL 7035	YKV-PLG-36-60-100
Панель ЛГ к ВРУ-х хх.60.хх 36 ТИТАН (Н=150) (2 шт./компл.)	150×530×1	RAL 7035	YKV-PL-G-36-60-2-0
Панель ЛГ к ВРУ-х хх.60.хх 36 ТИТАН (Н=200) (2 шт./компл.)	200×530×1	RAL 7035	YKV-PLG-36-60-200
Панель ЛГ к ВРУ-х хх.60.хх 36 ТИТАН (Н=300) (2 шт./компл.)	300×530×1	RAL 7035	YKV-PL-G-36-60-3-0
Панель ЛГ к ВРУ-х хх.60.хх 36 ТИТАН (Н=400) (2 шт./компл.)	400×530×1	RAL 7035	YKV-PL-G-36-60-4-0
Панель ЛГ к ВРУ-х хх.60.хх 36 ТИТАН (Н=50) (2 шт./компл.)	50×530×1	RAL 7035	YKV-PL-G-36-60-1-0
Панель ЛГ к ВРУ-х хх.60.хх 36 ТИТАН (Н=500) (2 шт./компл.)	500×530×1	RAL 7035	YKV-PL-G-36-60-5-0
Панель ЛГ к ВРУ-х хх.60.хх 36 ТИТАН (Н=600) (2 шт./компл.)	600×530×1	RAL 7035	YKV-PLG-36-60-600
Панель ЛГ к ВРУ-х хх.80.хх 36 ТИТАН (Н=100) (2 шт./компл.)	100×530×1	RAL 7035	YKV-PLG-36-80-100
Панель ЛГ к ВРУ-х хх.80.хх 36 ТИТАН (Н=150) (2 шт./компл.)	150×730×1	RAL 7035	YKV-PL-G-36-80-2-0
Панель ЛГ к ВРУ-х хх.80.хх 36 ТИТАН (Н=200) (2 шт./компл.)	200×730×1	RAL 7035	YKV-PLG-36-80-200
Панель ЛГ к ВРУ-х хх.80.хх 36 ТИТАН (Н=300) (2 шт./компл.)	300×730×1	RAL 7035	YKV-PL-G-36-80-3-0
Панель ЛГ к ВРУ-х хх.80.хх 36 ТИТАН (Н=400) (2 шт./компл.)	400×730×1	RAL 7035	YKV-PL-G-36-80-4-0
Панель ЛГ к ВРУ-х хх.80.хх 36 ТИТАН (Н=50) (2 шт./компл.)	50×730×1	RAL 7035	YKV-PL-G-36-80-1-0
Панель ЛГ к ВРУ-х хх.80.хх 36 ТИТАН (Н=500) (2 шт./компл.)	500×730×1	RAL 7035	YKV-PL-G-36-80-5-0
Панель ЛГ к ВРУ-х хх.80.хх 36 ТИТАН (Н=600) (2 шт./компл.)	600×730×1	RAL 7035	YKV-PLG-36-80-600
Панель ЛМА к ВРУ-х хх.60.хх 36 ТИТАН (Н=150) (2 шт./компл.)	150×530×1	RAL 7035	YKV-PL-0-36-60-0
Панель ЛМА к ВРУ-х хх.60.хх 36 ТИТАН (Н=200) (2 шт./компл.)	200×530×1	RAL 7035	YKV-PL-0-36-60-200
Панель ЛМА к ВРУ-х хх.60.хх 36 ТИТАН (Н=300) (2 шт./компл.)	300×530×1	RAL 7035	YKV-PL-0-36-60-300
Панель ЛМА к ВРУ-х хх.80.хх 36 ТИТАН (Н=150) (2 шт./компл.)	150×730×1	RAL 7035	YKV-PL-0-36-80-0
Панель ЛМА к ВРУ-х хх.80.хх 36 ТИТАН (Н=200) (2 шт./компл.)	200×730×1	RAL 7035	YKV-PL-0-36-80-200
Панель ЛМА к ВРУ-х хх.80.хх 36 ТИТАН (Н=300) (2 шт./компл.)	300×730×1	RAL 7035	YKV-PL-0-36-80-300

# Электротехнические шкафы FORMAT для НКУ на номинальный ток до 4000 А

**НОВИНКА**

Электротехнические шкафы FORMAT применяются внутри помещений на объектах энергетики и промышленной автоматизации. Используются для размещения электротехнического оборудования на монтажной панели или на внутреннем сборном каркасе.

Шкафы FORMAT имеют каркасную конструкцию на основе замкнутых профилей, перфорированных в двух плоскостях, что предоставляет гибкие возможности для размещения оборудования и компонентов, а также удобство при соединении шкафов в ряд, когда они используются без боковых стенок.

FORMAT

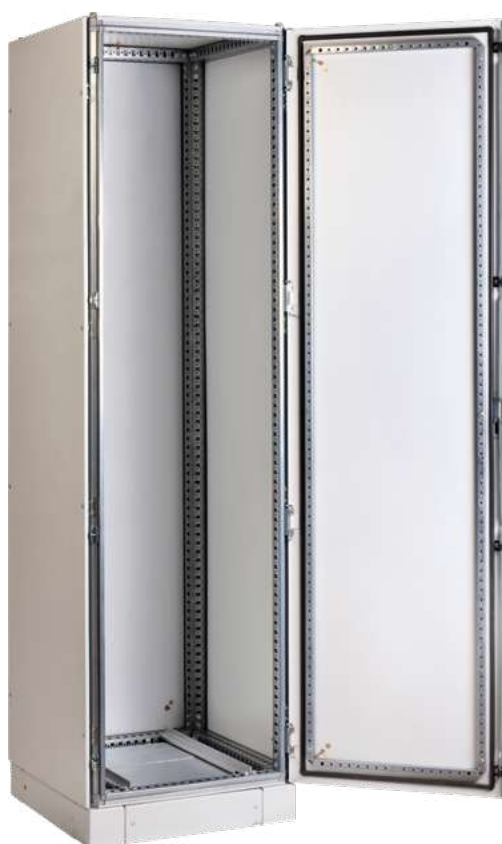

4

## Преимущества

- Полностью замкнутый профиль.
- Высокая жесткость конструкции.
- Универсальность применения.
- Высокие номинальные токи электроустановки.
- Единый секрет замка.
- Высокая технологичность и простота сборки.
- Удобство монтажа.
- Высокая электробезопасность.
- Сертификат соответствия.

## Технические характеристики

Вид установки	напольный
Толщина металла	1,5 – 3,0 мм
Номинальный ток	до 4000 А
Тип покрытия	порошковое, шагрень
Цвет	RAL 7035
Степень защиты	IP54
Тип применяемых аппаратов	любой
Климатическое исполнение	У2



## Особенности конструкции



Сборная конструкция на основе каркаса из профилей замкнутого сечения обеспечивает высокую нагрузочную способность шкафа.



Двери можно установить как справа, так и слева. При необходимости можно заказать двери со стеклом и/или с вентиляционной решеткой.



В шкафах одинаковой ширины и глубины задние и боковые стенки взаимозаменяемы. Все стенки оснащены заземляющими шпильками М8.



Нижняя панель выполнена в виде трех подвижных заглушек. Существует возможность снятия нижней панели каркаса вместе с заглушками, что позволит получить кабельный ввод размером с периметр основания шкафа.



Шкаф может оснащаться монтажной панелью с возможностью фиксации на любой необходимой глубине. Преимущество: возможность установки панели в крайнем положении задней части шкафа (заподлицо с каркасом), что позволяет оптимизировать полезное пространство.



Компоненты шкафа, подлежащие заземлению, оснащены шпильками М8, позволяющими подключать заземление к каркасу в наиболее оптимальных местах.

## Ассортимент

	Наименование	Габаритные размеры, мм	Характеристики	Комплект поставки	Артикул
	Крыша и основание IP54 FORMAT	600×600 (Ш×Г)	Основной несущий элемент каркаса, обеспечивающий жесткость конструкции.	Крыша, основание, крепежные элементы	YKM40D-FO-KO-060-060-54
		600×800 (Ш×Г)			YKM40D-FO-KO-060-080-54
		800×600 (Ш×Г)			YKM40D-FO-KO-080-060-54
		800×800 (Ш×Г)	Материал: листовая сталь	YKM40D-FO-KO-080-080-54	
		1000×600 (Ш×Г)		YKM40D-FO-KO-100-060-54	
	1000×800 (Ш×Г)		YKM40D-FO-KO-100-080-54		
	Стойка вертикальная 2000 FORMAT	2000 мм (высота)	Имеют замкнутую конструкцию. Шаг перфорации 25 мм в двух плоскостях, что предоставляет гибкие возможности для монтажа оборудования.	4 стойки, крепежные элементы	YKM40D-FO-ST-200
	Материал: листовая сталь				
	Угол цоколя 100 IP54 FORMAT	100 мм (высота)	Материал: листовая сталь	4 уголка, крепежные элементы	YKM40D-FO-KC-010-54
	Панель цоколя IP54 FORMAT	600 (Ш или Г)	Тип панели: сплошная	Боковая панель цоколя, крепежные элементы	YKM40D-FO-PC-010-060-54
		800 (Ш или Г)	Материал: листовая сталь		YKM40D-FO-PC-010-080-54
		1000 (Ш или Г)	Высота: 99 мм.		YKM40D-FO-PC-010-100-54
			Снятие панелей и их замена допускается при загруженном состоянии шкафа.		
	Панель задняя IP54 FORMAT	2000×600 (В×Ш)	Материал: листовая сталь	Задняя панель, крепежные элементы	YKM40D-FO-FP-200-060-54
		2000×800 (В×Ш)	Для защиты от пыли и влаги панель оснащена резиновым уплотнителем.		YKM40D-FO-FP-200-080-54
		2000×1000 (В×Ш)			Для фиксации заземляющего кабеля предусмотрена встроенная шпилька M8.
	Панель боковая IP54 FORMAT	2000×600 (В×Ш)	Материал: листовая сталь	Боковые стенки (2 шт.), крепежные элементы	YKM40D-FO-SP-200-060-54
		2000×800 (В×Ш)	Для защиты от пыли и влаги панель оснащена резиновым уплотнителем.		YKM40D-FO-SP-200-080-54
			Для фиксации заземляющего кабеля предусмотрена встроенная шпилька M8.		



	Наименование	Габаритные размеры, мм	Характеристики	Комплект поставки	Артикул
	Комплект для соединения шкафов IP54 FORMAT		Применяется для соединения каркасов при размещении шкафов в ряд.  Материал: соединители – листовая сталь с покрытием алюминк (Al-Zn), уплотнитель – пенополиуретан.	Соединитель каркаса – тип А – 4 шт.  Соединитель каркаса – тип В – 2 шт.  Самоклеящийся уплотнитель – 6 м. Крепежные элементы	YKM40D-FO-JK-200-54
	Тип рейки А для шкафа глубиной или шириной 600 мм		Материал: листовая сталь с покрытием алюминк (Al-Zn)	Монтажная рейка (без крепежных элементов)	YKM40D-FO-VRA-060
	Тип рейки А для шкафа глубиной или шириной 800 мм				YKM40D-FO-VRA-080
	Тип рейки В для шкафа глубиной или шириной 600 мм		Материал: листовая сталь с покрытием алюминк (Al-Zn)	Монтажная рейка (без крепежных элементов)	YKM40D-FO-VRB-060
	Тип рейки В для шкафа глубиной или шириной 800 мм				YKM40D-FO-VRB-080
	Тип рейки В для шкафа глубиной или шириной 1000 мм				YKM40D-FO-VRB-100
	Болт самонарезающий М6×16		Самонарезающие болты М6х16 используются для крепления монтажных реек к каркасу, а также для соединений их между собой.	Комплект / 20 шт.	YKM40D-FO-BTS-006-016
	Монтажная панель FORMAT	2000×600 (В×Ш) 2000×800 (В×Ш) 2000×1000 (В×Ш)	Материал: оцинкованная листовая сталь.	Монтажная панель, стандартные кронштейны с возможностью выбора положения монтажа по глубине шкафа, крепежные элементы.	YKM40D-FO-MP-200-060 YKM40D-FO-MP-200-080 YKM40D-FO-MP-200-100
	Направляющие рейки монтажной панели FORMAT для шкафа глубиной 600 мм		Материал: оцинкованная листовая сталь.	Направляющие рейки (2 шт.), крепежные элементы.	YKM40D-FO-VRN-060
	Направляющие рейки монтажной панели FORMAT для шкафа глубиной 800 мм		Материал: оцинкованная листовая сталь.	Направляющие рейки (2 шт.), крепежные элементы.	YKM40D-FO-VRN-080

**Двери FORMAT**

Дверь, метал.  
Сплошная

Габаритные  
размеры, мм

2000×600 (В×Ш)

2000×800 (В×Ш)

Характеристики

Материал:  
листовая сталь;  
ребра жесткости  
по периметру двери –  
оцинкованные  
профили с отверстиями  
для монтажа  
аксессуаров;  
для двери  
со стеклом –  
закаленное стекло  
с тонированием  
коричневым цветом;  
для двери  
с вентиляцией –  
вентиляционные  
решетки из пластика  
(степень защиты IP 54).

Комплект  
поставки

Дверь с замком  
(без ручки,  
с вкладышем  
под ключ с двумя  
зубцами);  
крепежные элементы.

Артикул

УКМ40D-FO-DM-200-060

УКМ40D-FO-DM-200-080



Дверь металлическая  
двустворчатая  
сплошная (створка 1)

2000×1000 (В×Ш)

Дверь металлическая  
двустворчатая  
сплошная (створка 2)

УКМ40D-FO-DM-200-100

УКМ40-FO-DMD-200-100



Дверь металлическая,  
со стеклом

2000×600 (В×Ш)

2000×800 (В×Ш)

УКМ40D-FO-DG-200-060

УКМ40D-FO-DG-200-080



Дверь  
металлическая  
со стеклом и двумя  
вентиляционными  
решетками

2000×600 (В×Ш)

2000×800 (В×Ш)

УКМ40D-FO-DGI-200-060

УКМ40D-FO-DGI-200-080

# Корпуса металлические прочие

## Крупногабаритные сборно-разборные металлокорпуса КСРМ

Применяются для сборки низковольтных комплектных устройств: главных распределительных щитов, вводно-распределительных устройств, шкафов управления и автоматики.

Имеют сборно-разборный абсолютно симметричный каркас из перфорированного профиля, к которому крепятся дверь, боковые панели, задняя стенка, крыша и цоколь. Внутри корпуса можно устанавливать различные комплектующие: монтажные панели, опорные рейки, планки, уголки, DIN-рейки и т.п. для последующего крепления к ним электроаппаратов, сборных шин, электромонтажных изделий и принадлежностей.

4



### Преимущества

- Универсальная конструкция.
- Перенавешивание двери на любую сторону.
- Соединение корпусов в блоки.
- Повышенная антикоррозийная стойкость.
- Высококачественное наружное покрытие.
- Набор дополнительных аксессуаров.
- Высокая технологичность и простота сборки.
- Удобство монтажа, транспортировки и хранения.
- Высокий уровень электробезопасности.

### Технические характеристики

Вид установки	напольный
Номинальный ток	630 А
Толщина металла	1,4 мм
Тип покрытия	порошковое, шагрень
Цвет	RAL 7035
Степень защиты	IP31
Угол открытия двери	160°
Тип применяемых аппаратов	любой

## Особенности конструкции

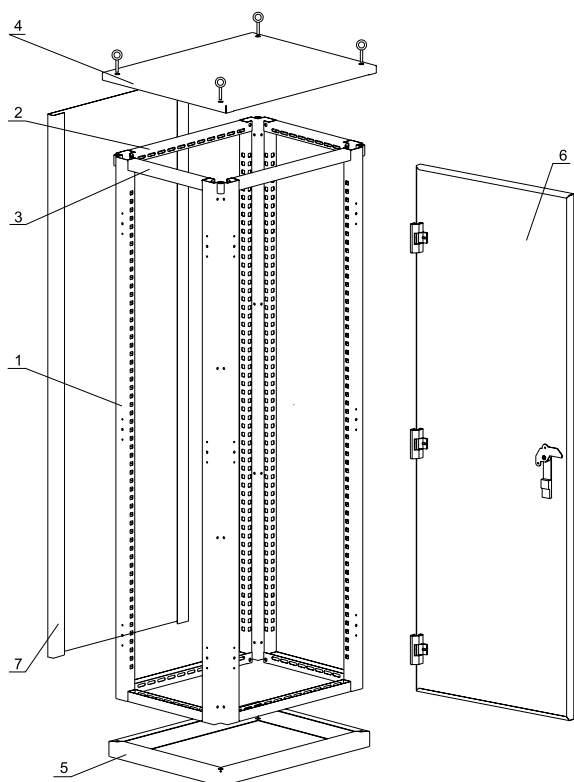

- 1 – Вертикальные оцинкованные стойки – 4 шт.
- 2 – Фасадные стяжки – 4 шт.
- 3 – Боковые стяжки – 4 шт.
- 4 – Крыша – 1 шт.
- 5 – Цоколь – 1 шт.
- 6 – Дверь – 1 шт.
- 7 – Задняя стена – 1 шт.

### Комплектность отдельных элементов (мест)

#### Место 1

Вертикальные стойки.

#### Место 2

Крыша, цоколь, боковые и фасадные стяжки, замок, петли, метизы, паспорт и инструкция по сборке.

#### Место 3

Дверь, задняя стенка.

## Расшифровка обозначений

### КСРМ 16.6.4-1-36 УХЛ3 IP31

**КСРМ** – крупногабаритный сборно-разборный металлокорпус

- 16** – высота, дм
- 6** – ширина, дм
- 4** – глубина, дм
- 1** – номер модификации
- 3** – тип покрытия
- 3** – ЭПК/шагрень
- 6** – цвет краски
- 6** – RAL 7035 ■

**УХЛ3** – климатическое исполнение по ГОСТ 15150

**IP31** – степень защиты по ГОСТ 14254

### Боковая панель 16.4-36

**Боковая панель 16.4** – типоразмер

- 16** – высота, дм
- 4** – глубина, дм
- 3** – тип покрытия
- 3** – ЭПК/шагрень
- 6** – цвет краски
- 6** – RAL 7035 ■

## Ассортимент



Наименование	Артикул
КСПМ 16.х.х. Место 1	УКМ30-М1-16
КСПМ 18.х.х. Место 1	УКМ30-М1-18
КСПМ 20.х.х. Место 1	УКМ30-М1-20
КСПМ хх.6.4-2 36 УХЛ3 IP31 Место 2	УКМ30-М2-64-36
КСПМ хх.6.6-2 36 УХЛ3 IP31 Место 2	УКМ30-М2-66-36
КСПМ хх.6.8-2 36 УХЛ3 IP31 Место 2	УКМ30-М2-68-36
КСПМ хх.8.4-2 36 УХЛ3 IP31 Место 2	УКМ30-М2-84-36
КСПМ хх.8.6-2 36 УХЛ3 IP31 Место 2	УКМ30-М2-86-36
КСПМ хх.8.8-2 36 УХЛ3 IP31 Место 2	УКМ30-М2-88-36
КСПМ 16.6.х-2 36 УХЛ3 IP31 Место 3	УКМ30-М3-166-36
КСПМ 16.8.х-2 36 УХЛ3 IP31 Место 3	УКМ30-М3-168-36
КСПМ 18.6.х-2 36 УХЛ3 IP31 Место 3	УКМ30-М3-186-36
КСПМ 18.8.х-2 36 УХЛ3 IP31 Место 3	УКМ30-М3-188-36
КСПМ 20.6.х-2 36 УХЛ3 IP31 Место 3	УКМ30-М3-206-36
КСПМ 20.8.х-2 36 УХЛ3 IP31 Место 3	УКМ30-М3-208-36

4

## Таблица подбора мест КСПМ

Корпус / Элементы	Место 1			Место 2						Место 3					
	КСПМ 16.х.х.	КСПМ 18.х.х.	КСПМ 20.х.х.	КСПМ хх.6.4-2	КСПМ хх.6.6-2	КСПМ хх.6.8-2	КСПМ хх.8.4-2	КСПМ хх.8.6-2	КСПМ хх.8.8-2	КСПМ 16.6.х-2	КСПМ 16.8.х-2	КСПМ 18.6.х-2	КСПМ 18.8.х-2	КСПМ 20.6.х-2	КСПМ 20.8.х-2
Корпус металл. КСПМ 16.6.4-2	1			1						1					
Корпус металл. КСПМ 16.6.6-2	1				1					1					
Корпус металл. КСПМ 16.6.8-2	1					1				1					
Корпус металл. КСПМ 16.8.4-2	1						1			1					
Корпус металл. КСПМ 16.8.6-2	1							1		1					
Корпус металл. КСПМ 16.8.8-2	1								1	1					
Корпус металл. КСПМ 18.6.4-2		1		1							1				
Корпус металл. КСПМ 18.6.6-2		1			1						1				
Корпус металл. КСПМ 18.6.8-2		1				1					1				
Корпус металл. КСПМ 18.8.4-2		1					1					1			
Корпус металл. КСПМ 18.8.6-2		1						1				1			
Корпус металл. КСПМ 18.8.8-2		1							1			1			
Корпус металл. КСПМ 20.6.4-2			1	1										1	
Корпус металл. КСПМ 20.6.6-2			1		1									1	
Корпус металл. КСПМ 20.6.8-2			1			1								1	
Корпус металл. КСПМ 20.8.4-2			1				1								1
Корпус металл. КСПМ 20.8.6-2			1					1							1
Корпус металл. КСПМ 20.8.8-2			1						1						1

## Аксессуары к КСРМ\*

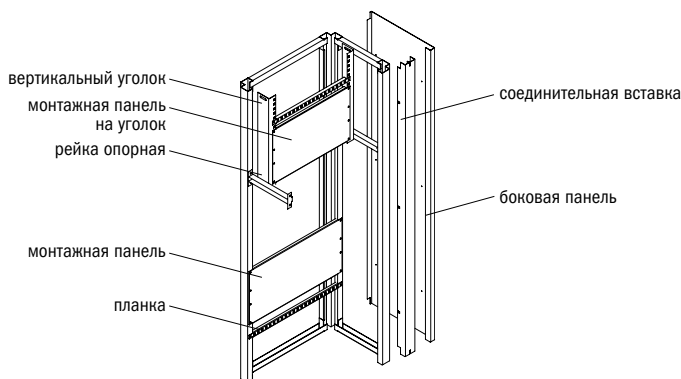

Наименование	Назначение	Место установки	Габаритные размеры, мм	Цвет	Комплектность		Артикул
					единица измерения	шт.	
Боковая панель 16.4-36	Закрывает боковые проемы КСРМ, обеспечивая электробезопасность и препятствуя проникновению посторонних лиц внутрь щита	С наружных боковых сторон корпуса – на вертикальные стойки. При монтаже нескольких корпусов в единый блок – на вертикальные стойки с наружных боковых сторон блока	1600×400	RAL 7035	комплект	2	УКМ30-ВР-16-04-36
Боковая панель 16.6-36			1600×600	RAL 7035	комплект	2	УКМ30-ВР-16-06-36
Боковая панель 16.8-36			1600×800	RAL 7035	комплект	2	УКМ30-ВР-16-08-36
Боковая панель 18.4-36			1800×400	RAL 7035	комплект	2	УКМ30-ВР-18-04-36
Боковая панель 18.6-36			1800×600	RAL 7035	комплект	2	УКМ30-ВР-18-06-36
Боковая панель 18.8-36			1800×800	RAL 7035	комплект	2	УКМ30-ВР-18-08-36
Боковая панель 20.4-36			2000×400	RAL 7035	комплект	2	УКМ30-ВР-20-04-36
Боковая панель 20.6-36			2000×600	RAL 7035	комплект	2	УКМ30-ВР-20-06-36
Боковая панель 20.8-36	2000×800	RAL 7035	комплект	2	УКМ30-ВР-20-08-36		
Монтажная панель 300×590	Предназначена для установки различных электроаппаратов	Внутри корпуса на вертикальные стойки	300×590	оцинк.	комплект	2	УКМ30-МР-030-059
Монтажная панель 300×790			300×790	оцинк.	комплект	2	УКМ30-МР-030-079
Монтажная панель 500×590			500×590	оцинк.	комплект	2	УКМ30-МР-050-059
Монтажная панель 500×790			500×790	оцинк.	комплект	2	УКМ30-МР-050-079
Монтажная панель 300×490 на уголки	Предназначена для установки различных электроаппаратов	Внутри корпуса на вертикальные уголки (для обеспечения возможности регулировки положения панели по глубине корпуса)	300×490	оцинк.	комплект	2	УКМ30-МПУ-030-049
Монтажная панель 300×690 на уголки			300×690	оцинк.	комплект	2	УКМ30-МПУ-030-069
Монтажная панель 500×490 на уголки			500×490	оцинк.	комплект	2	УКМ30-МПУ-050-049
Монтажная панель 500×690 на уголки			500×690	оцинк.	комплект	2	УКМ30-МПУ-050-069
Планка 25×390	Используется для установки одиночных электроаппаратов или нескольких приборов, имеющих одинаковый установочный габарит по высоте	Внутри корпуса на вертикальные стойки или вертикальные уголки (для обеспечения возможности регулировки положения панели по глубине корпуса)	25×390	оцинк.	комплект	2	УКМ30-ПЛ-039
Планка 25×590			25×590	оцинк.	комплект	2	УКМ30-ПЛ-059
Планка 25×790			25×790	оцинк.	комплект	2	УКМ30-ПЛ-079
Соединительная вставка 1600-36	Применяется при соединении нескольких корпусов в единый блок	С наружной фасадной стороны корпусов, между стыкующимися вертикальными стойками	1600×63×48	RAL 7035	комплект	1	УКМ30-СВ-1600-36
Соединительная вставка 1800-36			1800×63×48	RAL 7035	комплект	1	УКМ30-СВ-1800-36
Соединительная вставка 2000-36			2000×63×48	RAL 7035	комплект	1	УКМ30-СВ-2000-36
Уголок вертикальный 490	Используется для крепления монтажных панелей и планок (для обеспечения возможности регулировки положения элементов по глубине корпуса)	Внутри корпуса на боковые стяжки или рейки опорные	490×42×52	оцинк.	комплект	2	УКМ30-УВ-0490
Уголок вертикальный 1590			1590×42×52	оцинк.	комплект	2	УКМ30-УВ-1590
Уголок вертикальный 1790			1790×42×52	оцинк.	комплект	2	УКМ30-УВ-1790
Уголок вертикальный 1990			1990×42×52	оцинк.	комплект	2	УКМ30-УВ-1990
Рейка опорная 250	Применяется при установке уголка вертикального 490 мм для обеспечения возможности регулировки его положения по глубине корпуса	Внутри корпуса между боковыми вертикальными стойками	80×250×24	оцинк.	комплект	2	УКМ30-РО-250
Рейка опорная 450			80×450×24	оцинк.	комплект	2	УКМ30-РО-450
Рейка опорная 650			80×650×24	оцинк.	комплект	2	УКМ30-РО-650

\* Аксессуары заказываются отдельно. В комплект всех аксессуаров входят метизы для их установки.



## Корпуса ПР

Область применения – объекты промышленности и производственные помещения.  
Используются для сборки пунктов распределительных серий ПР11, предназначенных для приема и распределения электроэнергии, защиты электроустановок напряжением 400/230 В при перегрузках и токах короткого замыкания, а также нечастых (не более 6 в час) включений и отключений электрических цепей.

4



**Произведено  
в  
России**

### Преимущества

- Универсальная конструкция.
- Повышенная антикоррозийная стойкость.
- Высококачественное наружное покрытие.
- Набор дополнительных аксессуаров.
- Комплект знаков электробезопасности.
- Высокая технологичность и простота сборки.
- Удобство монтажа.
- Высокий уровень электробезопасности.
- Сертификат соответствия.
- Эстетика и дизайн.

### Технические характеристики

Вид установки	навесной
Номинальный ток	до 630 А
Толщина металла	1,0–1,4 мм
Тип покрытия	порошковое, шагрень
Цвет	RAL 7035
Степень защиты	IP31, IP54
Угол открытия двери	105°
Климатическое исполнение	УХЛ3 для IP31, У2 для IP54

## Описание конструкции

Неразборный сварной корпус, внутри которого расположены оперативная панель, панель для вводного аппарата, DIN-рейки для групповых электроаппаратов и элементы для крепления силовых шин, а также шин N и PE.

Дверца корпуса запирается замком. В корпусах, имеющих степень защиты IP54, на дверцу нанесен уплотнитель из двухкомпонентного герметика.

В зависимости от размеров корпуса подразделяются на три габарита.

Аппараты, рекомендуемые для сборки электрощитов:

– в качестве вводного – автоматические выключатели IEK®, серии ВА88 с электромагнитным и тепловыми расцепителями на номинальные токи 160, 250, 400, 630 А;

– на отходящих линиях – автоматические выключатели ВА47-100 на номинальные токи от 10 до 100 А.

В корпусах модификации «З» реализованы два основных

отличия, делающих эти корпуса более удобными в использовании и универсальными.

Во-первых, появилась возможность ввода проводников сверху, что значительно расширяет возможности применения и удобство использования. Ввод осуществляется с помощью дополнительной вводной панели, имеющей герметичное пенополиуретановое уплотнение (в исполнении IP54) (рис. 1).

Во-вторых, в корпусах реализована возможность установки автоматов серии ВА88 габарита 32 и 33 на отходящие линии с помощью дополнительных монтажных панелей-адаптеров.

Панели имеют перфорацию для установки автоматов без использования дополнительного инструмента. Данные модификации значительно упрощают сборку и дальнейшую эксплуатацию щитов.



Рис. 1

## Комплектация

Корпус щита в комплекте с оперативной панелью – 1 шт.

Знаки электробезопасности – 3 шт.

Инструкция по сборке – 1 шт.

Паспорт – 1 шт.

Маркировочные таблички – 2 шт.

## Расшифровка обозначений

### ПР-1-0 36 УХЛЗ IP31

**ПР** – пункт распределительный

**1** – габарит корпуса

**0** – номер модификации

**3** – тип покрытия

**3** – ЭПК/шагрень

**6** – цвет краски

**6** – RAL 7035 ■

**УХЛЗ** – климатическое исполнение по ГОСТ 15150

**IP31** – степень защиты по ГОСТ 14254

## Ассортимент

	Наименование	Характеристики	Артикул
	Корпус металлический ПР-1-0 36 УХЛЗ IP31	Габ. размеры, мм: 900 ´ 400 ´ 183. Кол-во вводов: 1 отв. 80 ´ 220 мм (снизу). Масса: 15 кг	УКМ14-01-31
	Корпус металлический ПР-1-0 U2 IP54	Габ. размеры, мм: 900 ´ 400 ´ 183. Кол-во вводов: 1 отв. 80x220 мм (снизу). Масса: 15,3 кг	УКМ14-01-54
	Корпус металлический ПР-2-3 36 УХЛЗ IP31	Габ. размеры, мм: 1157 ´ 650 ´ 180. Кол-во вводов: 2 отв. 80 ´ 220 мм (снизу), 1 отв. 80 ´ 220 мм (сверху). Масса: 35 кг	УКМ14-02-3-31
	Корпус металлический ПР-2-3 U2 IP54	Габ. размеры, мм: 1157 ´ 650 ´ 180. Кол-во вводов: 2 отв. 80 ´ 220 мм (снизу), 1 отв. 80 ´ 220 мм (сверху). Масса: 35,2 кг	УКМ14-02-3-54
	Корпус металлический ПР-3-3 36 УХЛЗ IP31	Габ. размеры, мм: 1317 ´ 650 ´ 180. Кол-во вводов: 2 отв. 80 ´ 220 мм (снизу), 1 отв. 80 ´ 220 мм (сверху). Масса: 39,1 кг	УКМ14-03-3-31
	Корпус металлический ПР-3-3 U2 IP54	Габ. размеры, мм: 1317 ´ 650 ´ 180. Кол-во вводов: 2 отв. 80 ´ 220 мм (снизу), 1 отв. 80 ´ 220 мм (сверху). Масса: 39,3 кг	УКМ14-03-3-54

## Аксессуары к корпусам ПР\*

	Наименование	Назначение	Размеры шин, мм			Толщина	Ширина	Артикул
			Длина L1	L2	L3			
	<b>Комплект силовых шин</b>							
	Комплект силовых шин (медь, габ. 1) к ПР	Для передачи электроэнергии от вводного аппарата к групповым	242	242	242	3	20	YKM10-SS-01
	Комплект силовых шин (медь, габ. 2) к ПР		377	404	431	3	20	YKM10-SS-02
	Комплект силовых шин (медь, габ. 3) к ПР		539	566	593	3	20	YKM10-SS-03
	Комплект силовых шин (медь, габ. 4) к ПР		341	368	395	4	30	YKM10-SS-04
	Комплект силовых шин (медь, габ. 5) к ПР		503	530	361	4	30	YKM10-SS-05
	Комплект силовых шин (медь, габ. 6) к ПР		334	361	388	5	50	YKM10-SS-06
Комплект силовых шин (медь, габ. 7) к ПР	496		523	550	5	50	YKM10-SS-07	
	<b>Комплект шин N и PE</b>			N	PE	Толщина	Ширина	Артикул
	Комплект шин N и PE (медь, габ. 1) к ПР	Для присоединения нулевого рабочего и нулевого защитного проводников	288	288	3	20	YKM10-NP-01	
	Комплект шин N и PE (медь, габ. 2) к ПР	418	418	3	20	YKM10-NP-02		
	Комплект шин N и PE (медь, габ. 3) к ПР	418	418	4	30	YKM10-NP-03		
Комплект шин N и PE (медь, габ. 4) к ПР	418	418	5	50	YKM10-NP-04			
	<b>Панель для установки ВА88-32(33) для ПР-2</b>	Для установки автоматических выключателей серии ВА88						YKI10-02-31
	<b>Панель для установки ВА88-32(33) для ПР-3</b>	Для установки автоматических выключателей серии ВА88						YKI10-03-31

\* В комплект поставки шин входит весь необходимый крепеж для их установки в корпус ПР и подключения внешних проводников, а также изоляторы типа SM.

## Таблица подбора комплектующих

Тип	Габарит корпуса	Вводной выключатель		Выключатели отходящих линий				Габарит силовых шин	Габарит шин N и PE
				однополюсные		трехполюсные			
		марка	ном. ток, А	марка	количество	марка	количество		
ПР11-3046	1	ВА88-33	160	ВА47-100	9		1	1	
ПР11-3048	1	ВА88-33	160			ВА47-100	3	1	
ПР11-3050	1	ВА88-33	160	ВА47-100	3	ВА47-100	2	1	
ПР11-3052	2	ВА88-35	250	ВА47-100	12		2	2	
ПР11-3054	2	ВА88-35	250			ВА47-100	4	2	
ПР11-3056	2	ВА88-35	250	ВА47-100	6	ВА47-100	2	2	
ПР11-3058	2	ВА88-35	250	ВА47-100	18		2	2	
ПР11-3060	2	ВА88-35	250			ВА47-100	6	2	
ПР11-3062	2	ВА88-35	250	ВА47-100	12	ВА47-100	2	2	
ПР11-3064	2	ВА88-35	250	ВА47-100	6	ВА47-100	4	2	
ПР11-3066	3	ВА88-35	250	ВА47-100	24		3	2	
ПР11-3068	3	ВА88-35	250			ВА47-100	8	3	
ПР11-3070	3	ВА88-35	250	ВА47-100	18	ВА47-100	2	3	
ПР11-3072	3	ВА88-35	250	ВА47-100	12	ВА47-100	4	3	
ПР11-3074	3	ВА88-35	250	ВА47-100	6	ВА47-100	6	3	
ПР11-3076	3	ВА88-35	250	ВА47-100	30		3	2	
ПР11-3078	3	ВА88-35	250			ВА47-100	10	3	
ПР11-3080	3	ВА88-35	250	ВА47-100	24	ВА47-100	2	3	
ПР11-3082	3	ВА88-35	250	ВА47-100	18	ВА47-100	4	3	
ПР11-3084	3	ВА88-35	250	ВА47-100	12	ВА47-100	6	3	
ПР11-3086	3	ВА88-35	250	ВА47-100	6	ВА47-100	8	3	
ПР11-3088	2	ВА88-37	400	ВА47-100	18		4	3	
ПР11-3090	2	ВА88-37	400			ВА47-100	6	4	
ПР11-3092	2	ВА88-37	400	ВА47-100	12	ВА47-100	2	4	
ПР11-3094	2	ВА88-37	400	ВА47-100	6	ВА47-100	4	4	
ПР11-3096	3	ВА88-37	400	ВА47-100	24		5	3	
ПР11-3098	3	ВА88-37	400			ВА47-100	8	5	
ПР11-3100	3	ВА88-37	400	ВА47-100	18	ВА47-100	2	5	
ПР11-3102	3	ВА88-37	400	ВА47-100	12	ВА47-100	4	5	
ПР11-3104	3	ВА88-37	400	ВА47-100	6	ВА47-100	6	5	
ПР11-3106	3	ВА88-37	400	ВА47-100	30		5	3	
ПР11-3108	3	ВА88-37	400			ВА47-100	10	5	
ПР11-3110	3	ВА88-37	400	ВА47-100	24	ВА47-100	2	5	
ПР11-3112	3	ВА88-37	400	ВА47-100	18	ВА47-100	4	5	
ПР11-3114	3	ВА88-37	400	ВА47-100	12	ВА47-100	6	5	
ПР11-3116	3	ВА88-37	400	ВА47-100	6	ВА47-100	8	5	
ПР11-3118	2	ВА88-37	400			ВА47-100	4	4	
ПР11-3120	2	ВА88-37	400			ВА47-100	6	4	
ПР11-3122	3	ВА88-40	630			ВА47-100	8	6	
ПР11-3124	3	ВА88-40	630			ВА47-100	10	7	

## Панели распределительных щитов ЩО

Панели распределительных щитов одностороннего обслуживания ЩО предназначены для комплектования распределительных устройств напряжением 230/400 В трёхфазного переменного тока частотой 50 Гц в сетях с глухозаземленной нейтралью в четырехпроводном и пятипроводном исполнениях, служащих для приёма и распределения электрической энергии, защиты отходящих линий от перегрузок и токов короткого замыкания. Панели распределительных щитов ЩО представляют собой сборно-разборный каркас из вертикальных стоек, вертикальных уголков, боковых и лицевых стяжек, к которым крепятся дверь, боковые панели, крыша (боковые панели и крыша заказываются отдельно).



**Произведено  
в  
России**

4

### Преимущества

- Повышенная коррозионная стойкость.
- Широкий ассортимент.
- Высококачественное наружное покрытие.
- Унифицированные детали упрощают сборку как типового низковольтного комплектного устройства, так и нетипового.
- Перенавешивание двери на любую сторону.
- Набор дополнительных аксессуаров.
- Сборная конструкция корпуса панели экономит место в транспорте и на складе.
- Широкие стойки позволяют установить на их лицевой поверхности аппаратуру сигнализации и управления.
- Высокая технологичность и простота сборки.
- Удобство монтажа, транспортировки и хранения.
- Соединение корпусов в блоки.

### Технические характеристики

Вид установки	напольный
Номинальный ток	до 2500 А
Номинальное напряжение	0,4 кВ
Толщина металла	2,0 мм
Тип покрытия	порошковое
Цвет	RAL 7035
Степень защиты	IP20 (с фасадной стороны) IP00
Угол открытия двери	105°
Климатическое исполнение	УХЛ3

## Особенности конструкции

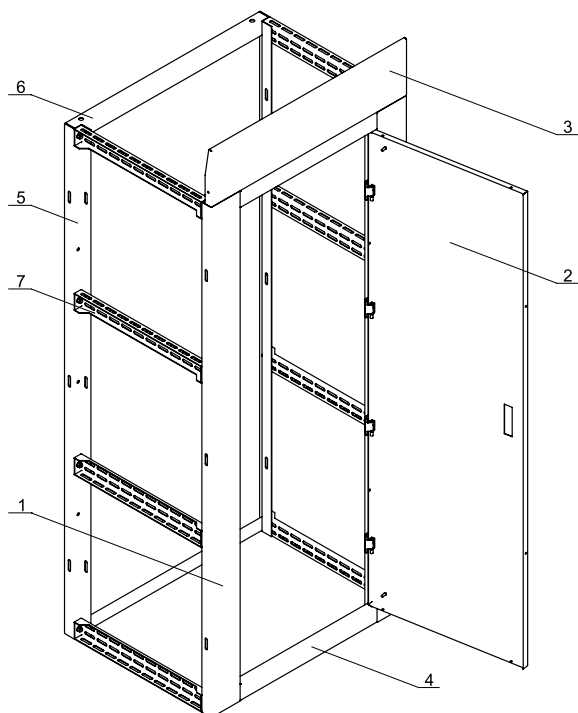

- 1 – Стойка вертикальная
- 2 – Дверь
- 3 – Лицевая панель (идет в комплекте с корпусом)
- 4 – Стяжка лицевая
- 5 – Уголок вертикальный
- 6 – Уголок горизонтальный
- 7 – Стяжка боковая

4



Использование на вертикальных стойках и вертикальных уголках отбортовок, предотвращающих осевое вращение боковых стяжек, позволяет применять вдвое меньше, по сравнению с предыдущей конструкцией, количество элементов крепления для сборки.



Возможность перенавешивания двери.



Панель для измерительных приборов.



Возможность установки крыши с рым-болтами.

## Расшифровка обозначений

### Корпус металлический панели ЩО XX.XX.X

- XX – высота, дм (с учетом лицевой панели)
- XX – ширина, дм
- X – глубина, дм

## Ассортимент

Наименование	Габаритные размеры (В×Ш×Г), мм	Артикул
Корпус металлический панели ЩО 20.10.6	2000×1000×600	УКМ60-М1-20-10-6
Корпус металлический панели ЩО 20.6.6	2000×600×600	УКМ60-М1-20-6-6
Корпус металлический панели ЩО 20.8.6	2000×800×600	УКМ60-М1-20-8-6
Корпус металлический панели ЩО 22.10.6	2200×1000×600	УКМ60-М1-22-10-6
Корпус металлический панели ЩО 22.6.6	2200×600×600	УКМ60-М1-22-6-6
Корпус металлический панели ЩО 22.8.6	2200×800×600	УКМ60-М1-22-8-6

## Аксессуары к панели распределительного щита ЩО

### Комплект панели ЩО

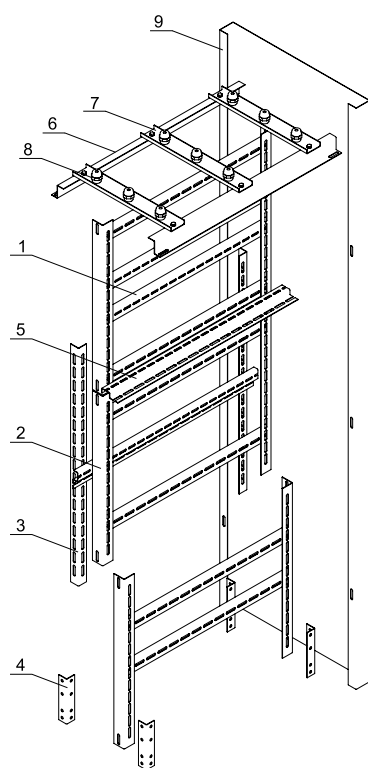

- 1 – Швеллер
- 2 – Уголок односекционный
- 3 – Уголок перфорированный
- 4 – Уголок шин N (PE)
- 5 – Профиль монтажный
- 6 – Профиль рамы шинного моста
- 7 – Траверсы рамы шинного моста
- 8 – Изолятор шинный SM40
- 9 – Боковая панель

Наименование	Назначение	Место установки	Комплектность		Артикул
			единица измерения	шт.	
Боковая панель ЩО 20.6 ЩО	закрывает боковые проемы, обеспечивает электробезопасность и препятствует проникновению посторонних предметов внутрь щита	ЩО 20.10.6, ЩО 20.8.6, ЩО 20.6.6	комплект	2	УКМ60-ВР-206-36
Боковая панель ЩО 22.6 ЩО		ЩО 22.10.6, ЩО 22.8.6, ЩО 22.6.6	комплект	2	УКМ60-ВР-226-36
Комплект панели ЩО 20.10.6-2000	для дальнейшей сборки НКУ на базе корпуса металлического панели ЩО. В состав комплекта входят: швеллеры, уголок односекционный, уголок перфорированный, уголок шинный, профиль	ЩО 20.10.6	комплект	1	УКМ60-Р-20102000-36
Комплект панели ЩО 20.6.6-2000		ЩО 20.6.6	комплект	1	УКМ60-Р-2062000-36
Комплект панели ЩО 20.8.6-2000		ЩО 20.8.6	комплект	1	УКМ60-Р-2082000-36
Комплект панели ЩО 22.10.6-2000		ЩО 22.10.6	комплект	1	УКМ60-Р-22102000-36
Комплект панели ЩО 22.6.6-2000		ЩО 22.6.6	комплект	1	УКМ60-Р-2262000-36
Комплект панели ЩО 22.8.6-2000		ЩО 22.8.6	комплект	1	УКМ60-Р-2282000-36





Наименование	Назначение	Место установки	Комплектность		Артикул	
			единица измерения	шт.		
Комплект для установки ВА07-208(...)220 выдв. в ЩО хх.10.6	для монтажа автоматических выключателей серии ВА07 в корпусе металлической панели ЩО	ЩО 20.10.6, ЩО 22.10.6	комплект	1	YKM60-KU07V-X106-36	
Комплект для установки ВА07-208(...)220 выдв. в ЩО хх.8.6		ЩО 20.8.6, ЩО 22.8.6	комплект	1	YKM60-KU07V-X86-36	
Комплект для установки ВА07-208(...)220 стац. в ЩО хх.10.6		ЩО 20.10.6, ЩО 22.10.6	комплект	1	YKM60-KU07S-X106-36	
Комплект для установки ВА07-208(...)220 стац. в ЩО хх.8.6		ЩО 20.8.6, ЩО 22.8.6	комплект	1	YKM60-KU07S-X86-36	
Комплект для установки ВА07-325(332) выдв. в ЩО хх.10.6		ЩО 20.10.6, ЩО 22.10.6	комплект	1	YKM60-KU07-2V-X106-36	
Комплект для установки ВА07-325(332) выдв. в ЩО хх.8.6		ЩО 20.8.6, ЩО 22.8.6	комплект	1	YKM60-KU07-2V-X86-36	
Комплект для установки ВА07-325(332) стац. в ЩО хх.10.6		ЩО 20.10.6, ЩО 22.10.6	комплект	1	YKM60-KU07-2S-X106-36	
Комплект для установки ВА07-325(332) стац. в ЩО хх.8.6		ЩО 20.8.6, ЩО 22.8.6	комплект	1	YKM60-KU07-2S-X86-36	
Рама шинного моста 2×6 ЩО		для сборки шинного моста, устанавливаемого в корпус металлической панели ЩО. Первая цифра в наименовании отражает количество траверс, вторая – ширину панели щитов ЩО	Панели щитов ЩО шириной 600 мм	комплект	1	YKM60-R-2X6-36
Рама шинного моста 3×10 ЩО	Панели щитов ЩО шириной 1000 мм		комплект	1	YKM60-R-3X10-36	
Рама шинного моста 3×8 ЩО	Панели щитов ЩО шириной 800 мм		комплект	1	YKM60-R-3X8-36	
Рама шинного моста 4×10 ЩО	Панели щитов ЩО шириной 1000 мм		комплект	1	YKM60-R-4X10-36	
Рама шинного моста 4×6 ЩО	Панели щитов ЩО шириной 600 мм		комплект	1	YKM60-R-4X6-36	
Рама шинного моста 4×8 ЩО	Панели щитов ЩО шириной 800 мм		комплект	1	YKM60-R-4X8-36	
Панель 33, 35 ЩО	для установки автоматических выключателей ВА88-33, ВА88-35		Для всех типов панелей щитов ЩО	комплект	1	YKM60-PM-33-36
Панель 40 ЩО		для установки автоматических выключателей ВА88-40				
Панель 43 ЩО						
Стяжка боковая ЩО (комп. 2 шт.)	для установки дополнительного оборудования	для всех типов панелей щитов ЩО	комплект	2	YKM-S-70	
Уголок шин N (PE) ЩО (комп. 2 шт.)	для установки шин N (PE)	для всех типов панелей щитов ЩО	комплект	2	YKM-U-N-PE	
Крыша 600×600 ЩО	обеспечивает электробезопасность и препятствует проникновению посторонних предметов внутрь щита	ЩО 20.6.6 ЩО 22.6.6	комплект	1	YKM-K-600x600	
Крыша 800×600 ЩО		ЩО 20.8.6 ЩО 22.8.6	комплект	1	YKM-K-800x600	
Крыша 1000×600 ЩО		ЩО 20.10.6 ЩО 22.10.6	комплект	1	YKM-K-1000x600	

## Сборно-разборные корпуса шкафов серии ШРС

Корпуса ШРС используются для сборки распределительных силовых шкафов ШРС, предназначенных для приема и распределения энергии.

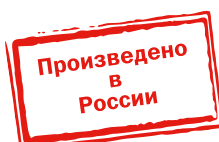

### Преимущества

- Высокая технологичность и простота сборки.
- Универсальная конструкция.
- Удобство монтажа.
- Наличие дополнительных аксессуаров.
- Высококачественное наружное покрытие.
- Повышенная антикоррозийная стойкость.
- Комплект знаков электробезопасности.
- Сертификат соответствия.

### Технические характеристики

Вид установки	напольный
Номинальный ток, А	до 400
Номинальное напряжение	400 В
Толщина металла, мм	1,4
Степень защиты	IP31
Климатическое исполнение	УХЛ3
Тип применяемых аппаратов	любой
Тип покрытия	ЭПК, шагрень
Цвет	RAL 7022
Угол открытия двери	180°

## Описание конструкции

Шкаф состоит из сборно-разборного бескаркасного металлокорпуса (заказывается одним артикулом, отгружается двумя местами), внутри которого на монтажных панелях и рейках предусматривается установка рубильника типа ВР-32\*\* и предохранителей\*\*

типа ПН-2, ППНИ, ПП-35. Электрические цепи внутри шкафа выполняются при помощи комплекта силовых медных шин (относятся к аксессуарам). Также дополнительно можно заказать шины N и PE. Дверца шкафа запирается на замок. Возможность перенавески двери обеспечивает удобство при обслуживании.

## Комплектация

Наименование	Количество	Номер места
Боковина левая	1	1
Боковина правая	1	1
Стенка задняя	1	1
Крыша	1	2
Дно	1	2
Цоколь	1	2
Дверь	1	1
Панель ПН	3	2
Кронштейн ВР	1	2
Уголок ВР	2	2
Карман	1	2
Провод заземления	1	2
Знак «Высокое напряжение»	1	
Знак заземления	6	
Паспорт	1	

## Расшифровка обозначений

### ШРС-1-0 32 УХЛЗ IP31

**ШРС** – шкаф распределительный силовой  
**1** – габарит корпуса  
**0** – номер модификации  
**3** – тип покрытия: ЭПК/шагрень  
**2** – цвет краски RAL 7022  
**УХЛЗ** – климатическое исполнение по ГОСТ 15150  
**IP31** – степень защиты по ГОСТ 14254

4

## Ассортимент

Наименование	Характеристики	Артикул
ШРС-1-0 32 УХЛЗ IP31*	Габ. размеры, мм: 1600×500×350. Масса, кг: 52	УКМ21-01-31
ШРС-2-0 32 УХЛЗ IP31*	Габ. размеры, мм: 1600×700×350. Масса, кг: 63	УКМ21-02-31

## Аксессуары

Наименование	Артикул
Комплект силовых шин (медь, габ. 1) к ШРС* УКМ20-SS-01	УКМ20-SS-01
Комплект силовых шин (медь, габ. 2) к ШРС	УКМ20-SS-02
Комплект шин N(PE) (медь, габ. 1) к ШРС	УКМ20-NP-01
Комплект шин N(PE) (медь, габ. 2) к ШРС*	УКМ20-NP-02

Таблица 1

Тип шкафа	I <sub>ном</sub> , А	Габарит корпуса	Габарит комплекта силовых шин	Габарит комплекта шин N/PE	Тип и количество групп предохранителей на отходящих линиях			Принципиальная схема первичных соединений
					63 А	100 А	250 А	
20УЗ	250	1	1	1	5	—	—	
21УЗ	250	1	1	1	—	5	—	
22УЗ	250	1	1	1	3	2	—	
26УЗ	400	1	1	1	—	—	5	
23УЗ	400	2	2	2	8	—	—	
24УЗ	400	2	2	2	—	8	—	
25УЗ	400	2	2	2	4	4	—	
27УЗ	400	2	2	2	—	5	2	
28УЗ	400	2	2	2	2	4	2	
29УЗ	400	2	2	2	—	4	4	

\* Заказные позиции.

\*\* Выключатель-разъединитель ВР-32 и предохранители (см. таблицу 1) приобретаются отдельно.

# Принадлежности для распределительных шкафов

## Сальники

Предназначены для ввода проводов и кабелей в электрощитовое оборудование с целью защиты проводников от механического повреждения и защиты самой сборки от проникновения пыли и влаги в месте ввода.



Сальник состоит из корпуса (1), уплотнителя (4), гайки уплотнения (3), прокладки (2) и фиксирующей гайки (5). Уплотнитель и прокладка выполнены из каучука.

Корпус, гайка уплотнения и фиксирующая гайка выполнены из полиамида.

Установка сальника производится при помощи трубного (газового) ключа.

## Ассортимент

### Сальники PGL, PG

Степень защиты – IP54.  
Цвет – серый RAL 7035.

Диапазон рабочих температур сальников типа PG от –15 до +80 °С, сальников типов PGL и MG от –40 до +80 °С.

Габаритные размеры	Наименование	Размеры, мм							Диаметр кабеля, мм	Артикул	Артикул в розничной фасовке
		B	D	D1	D2	L	L1	L2			
	PGL 11	24	18	8	26	34	7	5	6–7	YSA30-08-11-54-K41	
	PGL 13.5	27	20	10	29	35	8	6	9–10	YSA30-10-13-54-K41	
	PGL 16	30	22	12	33	40	10	6	10–11	YSA30-12-16-54-K41	
	PGL 21	35,6	28	16	38,5	45	10	7	14–15	YSA30-16-21-54-K41	
	PGL 29	46	37	25	50	50	9	7	20–24	YSA30-25-29-54-K41	
	PGL 36	60	46	32	66	56	12	8	28–31	YSA30-32-36-54-K41	
	PGL 42	65	54	40	73	63	9	8	35–39	YSA30-40-42-54-K41	
	PGL 48	70	59	44	77	63	12	8	39–43	YSA30-44-48-54-K41	
	PG 7	19	12	7	21	31	9	5	3,5-6	YSA20-06-07-54-K41	YSA20-06-07-54-K41-I 3 шт./уп.
	PG 9	22	15	10	24	33	10	5	4-8	YSA20-08-09-54-K41	YSA20-08-09-54-K41-I 3 шт./уп.
	PG 11	24	18	11	26	36	9,5	5	5-10	YSA20-10-11-54-K41	YSA20-10-11-54-K41-I 3 шт./уп.
	PG 13.5	27	20	12	29	38	9,5	6,5	6-11	YSA20-12-13-54-K41	YSA20-12-13-54-K41-I 2 шт./уп.
	PG 16	30	22	13	33	42	10,5	6	7-14	YSA20-14-16-54-K41	YSA20-14-16-54-K41-I 2 шт./уп.
	PG 21	35,5	28	19	38,5	51	12	7	12-18	YSA20-18-21-54-K41	YSA20-18-21-54-K41-I 2 шт./уп.
	PG 29	46	36	25	50	52	14	6,5	16-25	YSA20-25-29-54-K41	
	PG 36	60	47	32	66	65	13	7,5	24-33,5	YSA20-32-36-54-K41	
	PG 42	64,5	54	38	72	66	15,5	8	29-39	YSA20-40-42-54-K41	
	PG 48	70	59	45	78	66	15	8	31-44	YSA20-44-48-54-K41	

## Сальники MG

Степень защиты – IP68.

Цвет – черный.

Габаритные размеры	Наименование	Размеры, мм							Диаметр кабеля	Артикул
		B	D	D1	D2	L	L1	L2		
	MG 12	17,5	12	8	19	37	6	5	4–7	YSA10-08-12-68-K02
	MG 16	22	15	10	24	46	13	7	6–10	YSA10-10-16-68-K02
	MG 20	26,6	20	14	29	52	13	8	10–14	YSA10-14-20-68-K02
	MG 25	32,5	25	18	35,5	57	14	8	13–18	YSA10-18-25-68-K02
	MG 32	41	32	25	45	62	14	8	16–24	YSA10-25-32-68-K02
	MG 40	49	40	32	53,5	70	19	10	20–29	YSA10-30-40-68-K02
	MG 50	61	50	42	66	80	21	10	33–41	YSA10-39-50-68-K02
	MG 63	74	63	52	81,5	89	23	11	44–54	YSA10-52-63-68-K02

4

## Сальники PGM

Степень защиты – IP68.

Материал – латунь с никелевым покрытием.

Цвет – серебристый.

Габаритные размеры	Наименование	Размеры, мм							Диаметр кабеля	Артикул
		B	D	D1	D2	L	L1	L2		
	PGM 7	14,05	12,3	7,2	15,4	23,9	7,95	2,45	3-6	YSA50-06-12-68-K23
	PGM 9	17,02	15	8,97	18,96	27,6	8,25	2,75	4-8	YSA50-08-15-68-K23
	PGM 11	20,04	18,3	11,35	22,03	28,3	8,65	3,15	5-10	YSA50-10-18-68-K23
	PGM 13.5	22,02	20,18	12,4	23,9	29,4	8,62	3,12	6-12	YSA50-12-20-68-K23
	PGM 16	24,09	22,28	15,08	26,49	30,1	9,2	3,7	10-14	YSA50-14-22-68-K23
	PGM 21	30,05	27,97	19,63	33,75	33,2	9,28	3,78	13-18	YSA50-18-28-68-K23
	PGM 29	40,07	37	27,93	43,98	50,2	10,09	4,21	18-25	YSA50-25-37-68-K23
	PGM 36	49,98	47	34,66	64,5	54,8	11,52	4,9	25-33	YSA50-33-47-68-K23
	PGM 42	56,99	54	39,42	63,02	62,8	11,98	5,04	32-38	YSA50-38-54-68-K23
PGM 48	63,96	59,3	45,5	69,12	64	13,78	5,4	37-44	YSA50-44-59-68-K23	

## Кабельные ввод-сальники

Степень защиты – IP54.  
Цвет – серый, белый.

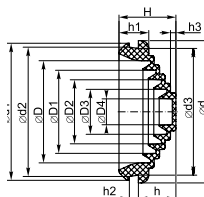

	Наименование	Размеры, мм														Артикул
		D	D1	D2	D3	D4	d	d1	d2	d3	H	h	h1	h2	h3	
	Сальник d=20 мм (D отв. бокса 22 мм) белый	15,5	12,6	9,8	6,9	4,0	28,0	26,0	23,0	22,0	16,0	9,5	8,5	2,5	1,5	YSA40-20-22-68-K01
	Сальник d=20 мм (D отв. бокса 22 мм) серый	15,5	12,6	9,8	6,9	4,0	28,0	26,0	23,0	22,0	16,0	9,5	8,5	2,5	1,5	YSA40-20-22-68-K41
	Сальник d=25 мм (D отв. бокса 27 мм) белый	19,5	15,9	12,3	8,6	5,0	33,0	31,0	28,0	27,0	18,5	11,0	10,0	3,5	1,7	YSA40-25-27-68-K01
	Сальник d=25 мм (D отв. бокса 27 мм) серый	19,5	15,9	12,3	8,6	5,0	33,0	31,0	28,0	27,0	18,5	11,0	10,0	3,5	1,7	YSA40-25-27-68-K41
	Сальник d=25 мм (D отв. бокса 32 мм) белый	24,5	19,9	15,4	10,8	6,3	38,0	36,0	33,0	32,0	19,5	12,0	10,5	3,5	1,8	YSA40-25-32-68-K01
	Сальник d=25 мм (D отв. бокса 32 мм) серый	24,5	19,9	15,4	10,8	6,3	38,0	36,0	33,0	32,0	19,5	12,0	10,5	3,5	1,8	YSA40-25-32-68-K41
	Сальник d=32 мм (D отв. бокса 37 мм) белый	31,5	25,6	19,8	13,9	8,0	43,0	41,0	38,0	37,0	20,5	13,0	11,0	3,5	1,9	YSA40-32-37-68-K01-050
	Сальник d=32 мм (D отв. бокса 37 мм) серый	31,5	25,6	19,8	13,9	8,0	43,0	41,0	38,0	37,0	20,5	13,0	11,0	3,5	1,9	YSA40-32-37-68-K41-050
	Сальник d=40 мм (D отв. бокса 49 мм) белый	39,5	32,1	24,8	17,4	10,0	55,0	53,0	50,0	49,0	22,0	14,5	11,5	3,5	2,1	YSA40-40-49-68-K01
	Сальник d=40 мм (D отв. бокса 49 мм) серый	39,5	32,1	24,8	17,4	10,0	55,0	53,0	50,0	49,0	22,0	14,5	11,5	3,5	2,1	YSA40-40-49-68-K41

## Клеммы винтовые КВИ

Винтовые клеммы предназначены для постоянного, безопасного и компактного соединения проводников различных сечений в упорядоченных системах распределения внутри электротехнических шкафов.



Применяются для крепления фазных, нулевых и защитных проводников. Устанавливаются на DIN-рейку.

В наличии широкий набор дополнительных принадлежностей: торцевые заглушки, маркировочные пластины, перемычки.

Изоляционный корпус выполнен из эластичного и ударопрочного пожаробезопасного полиамида PA6.6, соответствует классификации UL94 V0, обладает превосходной стойкостью к воздействию агрессивных сред и температуры.

Цвет исполнений клемм: серый, синий, желтый, зеленый, красный, черный, оранжевый, желто-зеленый (PE).

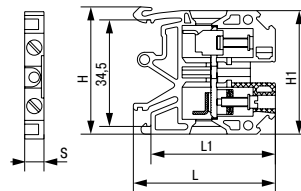





4



### Ассортимент клемм винтовых серии КВИ

Наименование	Сечение проводника номинальное, мм <sup>2</sup>		Номин. ток, А	Макс. ток, А*	Номин. напряжение, В	Макс. крутящий момент винта, Н•м	Размеры, мм			Кол-во выводов	Кол-во уровней	Кол-во в упак.	Артикул	
	Многожильного	Одножильного					H	L	S					
	КВИ-2,5 мм <sup>2</sup> серая	1-2,5	1-4	24	31	800	0,6	41,6	40,6	6,2	2	1	50	YZN30-002-K03
	КВИ-2,5 мм <sup>2</sup> синяя	1-2,5	1-4	24	31	800	0,6	41,6	40,6	6,2	2	1	50	YZN30-002-K07
	КВИ-2,5 мм <sup>2</sup> желтая	1-2,5	1-4	24	31	800	0,6	41,6	40,6	6,2	2	1	50	YZN30-002-K05
	КВИ-2,5 мм <sup>2</sup> зеленая	1-2,5	1-4	24	31	800	0,6	41,6	40,6	6,2	2	1	50	YZN30-002-K06
	КВИ-2,5 мм <sup>2</sup> красная	1-2,5	1-4	24	31	800	0,6	41,6	40,6	6,2	2	1	50	YZN30-002-K04
	КВИ-2,5 мм <sup>2</sup> оранжев.	1-2,5	1-4	24	31	800	0,6	41,6	40,6	6,2	2	1	50	YZN30-002-K09
КВИ-2,5 мм <sup>2</sup> черная	1-2,5	1-4	24	31	800	0,6	41,6	40,6	6,2	2	1	50	YZN30-002-K02	
	КВИ-4 мм <sup>2</sup> серая	1,5-4	1,5-6	35	41	800	0,8	41,6	45,7	6,5	2	1	50	YZN30-004-K03
	КВИ-4 мм <sup>2</sup> синяя	1,5-4	1,5-6	35	41	800	0,8	41,6	45,7	6,5	2	1	50	YZN30-004-K07
	КВИ-4 мм <sup>2</sup> желтая	1,5-4	1,5-6	35	41	800	0,8	41,6	45,7	6,5	2	1	50	YZN30-004-K05
	КВИ-4 мм <sup>2</sup> зеленая	1,5-4	1,5-6	35	41	800	0,8	41,6	45,7	6,5	2	1	50	YZN30-004-K06
	КВИ-4 мм <sup>2</sup> красная	1,5-4	1,5-6	35	41	800	0,8	41,6	45,7	6,5	2	1	50	YZN30-004-K04
	КВИ-4 мм <sup>2</sup> оранжев.	1,5-4	1,5-6	35	41	800	0,8	41,6	45,7	6,5	2	1	50	YZN30-004-K09
КВИ-4 мм <sup>2</sup> черная	1,5-4	1,5-6	35	41	800	0,8	41,6	45,7	6,5	2	1	50	YZN30-004-K02	
	КВИ-6 мм <sup>2</sup> серая	2,5-6	2,5-10	50	57	800	1,8	41,6	45,7	8,2	2	1	50	YZN30-006-K03
	КВИ-6 мм <sup>2</sup> синяя	2,5-6	2,5-10	50	57	800	1,8	41,6	45,7	8,2	2	1	50	YZN30-006-K07
	КВИ-6 мм <sup>2</sup> желтая	2,5-6	2,5-10	50	57	800	1,8	41,6	45,7	8,2	2	1	50	YZN30-006-K05
	КВИ-6 мм <sup>2</sup> зеленая	2,5-6	2,5-10	50	57	800	1,8	41,6	45,7	8,2	2	1	50	YZN30-006-K06
	КВИ-6 мм <sup>2</sup> красная	2,5-6	2,5-10	50	57	800	1,8	41,6	45,7	8,2	2	1	50	YZN30-006-K04
	КВИ-6 мм <sup>2</sup> оранжев.	2,5-6	2,5-10	50	57	800	1,8	41,6	45,7	8,2	2	1	50	YZN30-006-K09
КВИ-6 мм <sup>2</sup> черная	2,5-6	2,5-10	50	57	800	1,8	41,6	45,7	8,2	2	1	50	YZN30-006-K02	
	КВИ-10 мм <sup>2</sup> серая	4-10	4-16	70	76	800	1,8	41,6	45,7	10	2	1	50	YZN30-010-K03
	КВИ-10 мм <sup>2</sup> синяя	4-10	4-16	70	76	800	1,8	41,6	45,7	10	2	1	50	YZN30-010-K07
	КВИ-10 мм <sup>2</sup> желтая	4-10	4-16	70	76	800	1,8	41,6	45,7	10	2	1	50	YZN30-010-K05
	КВИ-10 мм <sup>2</sup> зеленая	4-10	4-16	70	76	800	1,8	41,6	45,7	10	2	1	50	YZN30-010-K06
	КВИ-10 мм <sup>2</sup> красная	4-10	4-16	70	76	800	1,8	41,6	45,7	10	2	1	50	YZN30-010-K04
	КВИ-10 мм <sup>2</sup> оранжев.	4-10	4-16	70	76	800	1,8	41,6	45,7	10	2	1	50	YZN30-010-K09
КВИ-10 мм <sup>2</sup> черная	4-10	4-16	70	76	800	1,8	41,6	45,7	10	2	1	50	YZN30-010-K02	
	КВИ-16 мм <sup>2</sup> серая	6-16	6-25	85	85	800	3	50,5	51,7	12	2	1	50	YZN30-016-K03
	КВИ-16 мм <sup>2</sup> синяя	6-16	6-25	85	85	800	3	50,5	51,7	12	2	1	50	YZN30-016-K07

\* Для одножильного проводника максимального сечения.

Наименование	Сечение проводника номинальное, мм <sup>2</sup>		Номин. ток, А	Макс. ток, А*	Номин. напряжение, В	Макс. крутящий момент винта, Н•м	Размеры, мм			Кол-во выводов	Кол-во уровней	Кол-во упак.	Артикул
	Многожильного	Одножильного					H	L	S				
 КВИ-4-2L двухуровневая 4 мм <sup>2</sup> серая	1,5-4	1,5-6	32	32	500	0,8	55,5	55,5	6	4	2	50	YZN30-004D-K03
 КВИ-2,5-PEN 2,5 мм <sup>2</sup>	1-2,5	1-4	24	24	800	0,6	41,6	40,6	6,2	2	1	50	YZN30-002-K52
 КВИ-6-И измерительная 6 мм <sup>2</sup> серая	0,5-6	0,5-10	57	57	600	1,8	66	51,5	8	2	1	50	YZN30-006S-K03
 КВИ-4-Р с размыкателем серая	1,5-4	1,5-6	35	41	500	0,8	51,5	46,5	6,2	2	1	50	YZN30-004P-K03
 КВИ-4-П с предохранителем 5×20 серая	1,5-4	1,5-6	6,3	6,3	500	0,8	58	41,8	8	2	1	50	YZN30-004F-K02

### Аксессуары для клемм КВИ

Наименование	Тип КВИ	Цвет	Артикул			
	Заглушка торцевая	КВИ 2,5	Серый	YZN30D-ZGL-002-K03		
		КВИ 2,5	Синий	YZN30D-ZGL-002-K07		
		КВИ 4 – КВИ 10	Серый	YZN30D-ZGL-004-K03		
		КВИ 4 – КВИ 10	Синий	YZN30D-ZGL-004-K07		
		КВИ 16	Серый	YZN30D-ZGL-016-K03		
		КВИ 16	Синий	YZN30D-ZGL-016-K07		
		КВИ-4-П	Серый	YZN30D-ZGL-004F-K03		
		КВИ-6-И	Серый	YZN30D-ZGL-006S-K03		
	КВИ-4-2L	Серый	YZN30D-ZGL-004D-K03			
	Маркеры для КВИ без символов	КВИ 2,5 – КВИ 16	Белый	YZN30M-004-K00		
	Маркеры для КВИ с нумерацией №№ 1-10		Белый	YZN30M-004-K00-10		
	Маркеры для КВИ с символами «А, В, С, N, PE»		Белый	YZN30M-004-K00-A		
Наименование	Тип КВИ	Макс. крутящий момент при затягивании, Н•м	Кол-во PIN	Артикул		
	Перемычка для КВИ	КВИ 2,5	0,4	2	YZN30Q-002-2P	
					3	YZN30Q-002-3P
					10	YZN30Q-002-10P
		КВИ 4	0,5		2	YZN30Q-004-2P
					3	YZN30Q-004-3P
					10	YZN30Q-004-10P
		КВИ 6	0,6		2	YZN30Q-006-2P
					3	YZN30Q-006-3P
					10	YZN30Q-006-10P
		КВИ 10	0,5		2	YZN30Q-010-2P
					3	YZN30Q-010-3P
					10	YZN30Q-010-10P
	КВИ 16	0,8		2	YZN30Q-016-2P	
				3	YZN30Q-016-3P	
				10	YZN30Q-016-10P	



## Клеммные зажимы серии ЗНИ

Служат для безопасного и компактного подключения фазных, нулевых и защитных (земля) проводников различного сечения. Устанавливаются на DIN-рейку. Комплекуются маркером для нанесения номера (кроме ЗНИ-2,5 и ЗНИ-95).

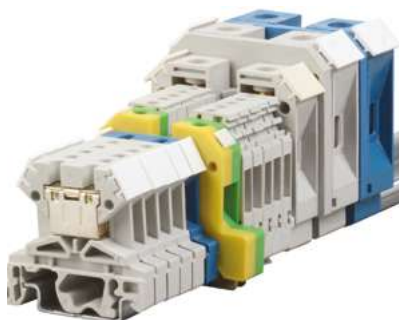

Также поставляются боковые заглушки для клеммных зажимов серии ЗНИ. Оконечные зажимы могут закрываться пластиковыми заглушками соответствующего размера и цвета.

Выполнены из цветного негорючего полиамида — желто-зеленого (земля), синего (ноль), серого (фаза) цвета.

### Ассортимент клеммных зажимов серии ЗНИ

4

Габаритные размеры	Тип ЗНИ	Максимальное сечение подключаемых проводов, мм <sup>2</sup>	Номин. ток, А	Размеры, мм				Кол-во в упак.	Артикул	
				L	H	h	W			
	ЗНИ-2,5 серый*	2,5	24	47	42,6	41,7	8	50	YZN10-002-K03	
	ЗНИ-2,5 синий*	2,5	24	47	42,6	41,7	8	50	YZN10-002-K07	
	ЗНИ-4 серый	4	35	41,5	45,5	33	6,3	60	YZN10-004-K03	
	ЗНИ-4 синий	4	35	41,5	45,5	33	6,3	60	YZN10-004-K07	
	ЗНИ-6 серый	6	50	42	46	33,5	8	50	YZN10-006-K03	
	ЗНИ-6 синий	6	50	42	46	33,5	8	50	YZN10-006-K07	
	ЗНИ-10 серый	10	70	46	45,5	42	10,5	40	YZN10-010-K03	
	ЗНИ-10 синий	10	70	46	45,5	42	10,5	40	YZN10-010-K07	
	ЗНИ-16 серый	16	85	48	58	51	12	30	YZN10-016-K03	
	ЗНИ-16 синий	16	85	48	58	51	12	30	YZN10-016-K07	
	ЗНИ-35 серый	35	125	59	51,5	51	15	30	YZN10-035-K03	
	ЗНИ-35 синий	35	125	59	51,5	51	15	30	YZN10-035-K07	
	ЗНИ-70 серый	70	250	91	61,5	61,5	22,2	8	YZN10-070-K03	
	ЗНИ-70 синий	70	250	91	61,5	61,5	22,2	8	YZN10-070-K07	
	ЗНИ-95 серый	95	330	80	96	88,2	26,5	5	YZN10-095-K03	
	ЗНИ-95 синий	95	330	80	96	88,2	26,5	5	YZN10-095-K07	
		ЗНИ-4 PEN	4	35	43	58	40	7	20	YZN20-004-K52
		ЗНИ-6 PEN	6	50	45	58	41	9	20	YZN20-006-K52
		ЗНИ-10 PEN	10	70	46	58	41	10	20	YZN20-010-K52
		ЗНИ-16 PEN	16	85	48	58	51	12	20	YZN20-016-K52
		ЗНИ-35 PEN	35	125	58	60	60	17	10	YZN20-035-K52
		ЗНИ-70 PEN	70	250	77	71	71	20	5	YZN20-070-K52

### Аксессуары для клемм ЗНИ - Заглушки

	ЗНИ-4 серый (подходит к ЗНИ-6)	20	YZN10D-ZGL-006-K03
	ЗНИ-4 синий (подходит к ЗНИ-6)	20	YZN10D-ZGL-006-K07
	ЗНИ-10 серый	20	YZN10D-ZGL-010-K03
	ЗНИ-10 синий	20	YZN10D-ZGL-010-K07
	ЗНИ-16 серый	20	YZN10D-ZGL-016-K03
	ЗНИ-16 синий	20	YZN10D-ZGL-016-K07
	ЗНИ-35 серый	20	YZN10D-ZGL-035-K03
	ЗНИ-35 синий	20	YZN10D-ZGL-035-K07

\* Поставляется с торцевой заглушкой.

## Клеммы пружинные КПИ

Предназначены для постоянного, безопасного и компактного соединения проводников различных сечений в системах распределения внутри электротехнических шкафов. Служат для безопасного и компактного подключения фазных, нулевых и защитных (земля) проводников различного сечения. Устанавливаются на DIN-рейку.

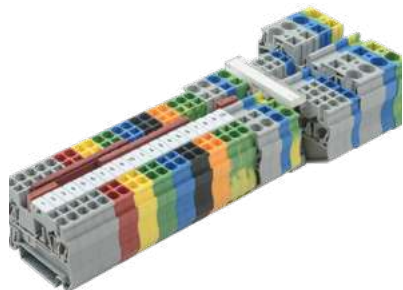

Пружинный тип зажима проводников обеспечивает быструю скорость сборки и надежную фиксацию в условиях вибрационных нагрузок. Наличие двойного функционального ряда перемычек облегчает задачу распределения потенциалов.

Широкий ассортимент принадлежностей для установки клемм: боковые заглушки для клемм соответствующего цвета, маркировочные пластины с символами и без, торцевые перемычки, маркировка ряда для клеммной сборки.

Выполнены из цветного негорючего полиамида — серого (фаза), синего (ноль), желто-зеленого (земля) цвета.

Класс горючести по UL94 – V0.

Номинальное импульсное выдерживаемое напряжение  $U_{imp}$ , В – 6 000.

Номинальное напряжение изоляции, В – 800.

### Ассортимент пружинных клемм КПИ

Наименование	Сечение проводника номинальное, мм <sup>2</sup>		Номинальный ток, А	Максимальный ток, А*	Номинальное напряжение, В	Размеры, мм			Кол-во выводов	Кол-во уровней	Кол-во в упаковке	Артикул	
	Многожильного	Одножильного				H	L	S					
	КПИ 2в-1,5 серый	0,2-1,5	0,2-2,5	17,5	24	500	49,3	35,9	4,2	2	1	60	YZN11-001-K03
	КПИ 2в-1,5 синий	0,2-1,5	0,2-2,5	17,5	24	500	49,3	35,9	4,2	2	1	60	YZN11-001-K07
	КПИ 2в-1,5 желтый	0,2-1,5	0,2-2,5	17,5	24	500	49,3	35,9	4,2	2	1	60	YZN11-001-K05
	КПИ 2в-1,5 зеленый	0,2-1,5	0,2-2,5	17,5	24	500	49,3	35,9	4,2	2	1	60	YZN11-001-K06
	КПИ 2в-1,5 красный	0,2-1,5	0,2-2,5	17,5	24	500	49,3	35,9	4,2	2	1	60	YZN11-001-K04
	КПИ 2в-1,5 оранжевый	0,2-1,5	0,2-2,5	17,5	24	500	49,3	35,9	4,2	2	1	60	YZN11-001-K09
	КПИ 2в-1,5 черный	0,2-1,5	0,2-2,5	17,5	24	500	49,3	35,9	4,2	2	1	60	YZN11-001-K02
	КПИ 2в-1,5 РЕ (желто-зеленый)	0,2-1,5	0,2-2,5	17,5	24	500	49,3	35,9	4,2	2	1	60	YZN21-001-K52
	КПИ 2в-2,5 серый	0,2-2,5	0,2-4	24	31	800	49,3	35,9	5,2	2	1	50	YZN11-002-K03
	КПИ 2в-2,5 синий	0,2-2,5	0,2-4	24	31	800	49,3	35,9	5,2	2	1	50	YZN11-002-K07
	КПИ 2в-2,5 желтый	0,2-2,5	0,2-4	24	31	800	49,3	35,9	5,2	2	1	50	YZN11-002-K05
	КПИ 2в-2,5 зеленый	0,2-2,5	0,2-4	24	31	800	49,3	35,9	5,2	2	1	50	YZN11-002-K06
	КПИ 2в-2,5 красный	0,2-2,5	0,2-4	24	31	800	49,3	35,9	5,2	2	1	50	YZN11-002-K04
	КПИ 2в-2,5 оранжевый	0,2-2,5	0,2-4	24	31	800	49,3	35,9	5,2	2	1	50	YZN11-002-K09
	КПИ 2в-2,5 черный	0,2-2,5	0,2-4	24	31	800	49,3	35,9	5,2	2	1	50	YZN11-002-K02
	КПИ 2в-2,5 РЕ (желто-зеленый)	0,2-2,5	0,2-4	24	31	800	49,3	35,9	5,2	2	1	50	YZN21-002-K52
	КПИ 2в-4 серый	0,2-4	0,2-6	31	41	800	56,3	35,6	6,2	2	1	40	YZN11-004-K03
	КПИ 2в-4 синий	0,2-4	0,2-6	31	41	800	56,3	35,6	6,2	2	1	40	YZN11-004-K07
	КПИ 2в-4 желтый	0,2-4	0,2-6	31	41	800	56,3	35,6	6,2	2	1	40	YZN11-004-K05
	КПИ 2в-4 зеленый	0,2-4	0,2-6	31	41	800	56,3	35,6	6,2	2	1	40	YZN11-004-K06
	КПИ 2в-4 красный	0,2-4	0,2-6	31	41	800	56,3	35,6	6,2	2	1	40	YZN11-004-K04
	КПИ 2в-4 оранжевый	0,2-4	0,2-6	31	41	800	56,3	35,6	6,2	2	1	40	YZN11-004-K09
	КПИ 2в-4 черный	0,2-4	0,2-6	31	41	800	56,3	35,6	6,2	2	1	40	YZN11-004-K02
	КПИ 2в-4 РЕ (желто-зеленый)	0,2-4	0,2-6	31	41	800	56,3	35,6	6,2	2	1	40	YZN21-004-K52
	КПИ 2в-6 серый	0,5-6	0,5-10	41	52	800	69,7	42,4	8,2	2	1	24	YZN11-006-K03
	КПИ 2в-6 синий	0,5-6	0,5-10	41	52	800	69,7	42,4	8,2	2	1	24	YZN11-006-K07
	КПИ 2в-6 РЕ (желто-зеленый)	0,5-6	0,5-10	41	52	800	69,7	42,4	8,2	2	1	24	YZN21-006-K52
	КПИ 3в-2,5 серый	0,2-2,5	0,2-4	24	31	800	60,8	35,9	5,2	3	1	45	YZN11-3-002-K03
	КПИ 3в-2,5 синий	0,2-2,5	0,2-4	24	31	800	60,8	35,9	5,2	3	1	45	YZN11-3-002-K07
	КПИ 2в-10 серый	4-10	4-16	57	70	800	72	50,3	10,3	2	1	20	YZN11-010-K03
	КПИ 2в-10 синий	4-10	4-16	57	70	800	72	50,3	10,3	2	1	20	YZN11-010-K07

\* Для одножильного проводника максимального сечения.

## Аксессуары для клемм КПИ



Наименование	Тип КПИ	Цвет	Артикул
Заглушка торцевая	КПИ 2в-1,5/2,5	серый	YZN11D-ZGL-002-K03
		синий	YZN11D-ZGL-002-K07
	КПИ 2в-4	серый	YZN11D-ZGL-004-K03
		синий	YZN11D-ZGL-004-K07
	КПИ 2в-6	серый	YZN11D-ZGL-006-K03
		синий	YZN11D-ZGL-006-K07
	КПИ 2в-10	серый	YZN11D-ZGL-010-K03
		синий	YZN11D-ZGL-010-K07
	КПИ 3в-1,5/2,5	серый	YZN11D-3-ZGL-002-K03
		синий	YZN11D-3-ZGL-002-K07



Маркеры для КПИ без символов	КПИ 2в-1,5	белый	YZN11M-001-K00
	КПИ 2в-2,5	белый	YZN11M-002-K00
	КПИ 2в-4	белый	YZN11M-004-K00
	КПИ 2в-6	белый	YZN11M-006-K00
	КПИ 2в-10	белый	YZN11M-010-K00
Маркеры для КПИ с нумерацией №№ 1-10	КПИ 2в-1,5	белый	YZN11M-001-K00-10
	КПИ 2в-2,5	белый	YZN11M-002-K00-10
	КПИ 2в-4	белый	YZN11M-004-K00-10
	КПИ 2в-6	белый	YZN11M-006-K00-10
	КПИ 2в-10	белый	YZN11M-010-K00-10
Маркеры для КПИ с символами «L1, L2, L3, N, PE»	КПИ 2в-1,5	белый	YZN11M-001-K00-A
	КПИ 2в-2,5	белый	YZN11M-002-K00-A
	КПИ 2в-4	белый	YZN11M-004-K00-A
	КПИ 2в-6	белый	YZN11M-006-K00-A
	КПИ 2в-10	белый	YZN11M-010-K00-A



Наименование	Тип КПИ	Кол-во PIN	Артикул
Переключатель для КПИ	КПИ 2в-1,5	2	YZN11FBS-001-2P
		3	YZN11FBS-001-3P
		10	YZN11FBS-001-10P
	КПИ 2в-2,5	2	YZN11FBS-002-2P
		3	YZN11FBS-002-3P
		10	YZN11FBS-002-10P
	КПИ 2в-4	2	YZN11FBS-004-2P
		3	YZN11FBS-004-3P
		10	YZN11FBS-004-10P
	КПИ 2в-6	3	YZN11FBS-004-3P
10		YZN11FBS-006-10P	



Концевой стопор (ограничитель с маркировкой) на DIN-рейку	-	YZN11DF-003-K03
---	---	-----------------



Держатель маркировки для КПИ на концевой стопор	-	YZN11DFMH-003-K03
---	---	-------------------

## Клемма вводная силовая КВС

Вводные силовые клеммы предназначены для соединения проводников больших размеров от 6 до 240 мм<sup>2</sup> при организации ввода и распределения проводников внутри электротехнических шкафов и щитов. Применяется для соединения медных и алюминиевых проводников при установке промышленного оборудования. Подключение посредством зажимов делает монтаж максимально простым и быстрым. Прочный корпус обладает повышенной пожаростойкостью, выполнен из полиамида PA 6.6 по стандарту UL94 V0 (не поддерживающего горение).



Специальная паста на зажимном винте и токоведущей шине клеммы увеличивает контактную поверхность и уменьшает потери мощности и нагрев в точке контакта, увеличивая срок службы клеммы.  
Соединительная часть – покрытый оловом алюминий.  
Рабочая температура эксплуатации: –40..+85 °С

### Ассортимент вводных силовых клемм КВС

Ассортимент	Цвет	Сечение провода, мм <sup>2</sup>	Номинальный ток, А	Номинальный кратковременно выдерживаемый ток, кА	Номинальное импульсное выдерживаемое напряжение U <sub>imp</sub> , кВ	Момент затяжки, Нм	Кол-во рядов	Артикул
  	Клемма вводная силовая КВС 6-50 мм <sup>2</sup>	серый CU 2,5-50 Al 6-50	CU 160 Al 145	6,0	8,0	4 (2,5-4мм <sup>2</sup> ) 12 (6-50мм <sup>2</sup> )	1	YZN12-050-K03
							2	YZN13-050-K03
							3	YZN14-050-K03
							1	YZN12-050-K07
							2	YZN13-050-K07
							1	YZN22-050-K52
2	YZN23-050-K52							
  	Клемма вводная силовая КВС 16-95 мм <sup>2</sup>	серый 16-95 CU 245 Al 220	CU 245 Al 220	11,4	8,0	20	1	YZN12-095-K03
							2	YZN13-095-K03
							1	YZN12-095-K07
							2	YZN13-095-K07
							1	YZN22-095-K52
							2	YZN23-095-K52
  	Клемма вводная силовая КВС 35-150 мм <sup>2</sup>	серый 35-150 CU 320 Al 290	CU 320 Al 290	18,0	8,0	14 (35-95мм <sup>2</sup> ) 24 (120-150мм <sup>2</sup> )	1	YZN12-150-K03
							1	YZN12-150-K07
							1	YZN22-150-K52
							1	YZN22-150-K52
  	Клемма вводная силовая КВС 35-240 мм <sup>2</sup>	серый 35-240 CU 425 Al 380	CU 425 Al 380	28,8	8,0	12 (35-70мм <sup>2</sup> ) 40 (95-240мм <sup>2</sup> )	1	YZN12-240-K03
							1	YZN12-240-K07
							1	YZN22-240-K52
							1	YZN22-240-K52

## Изоляторы шинные плоские ИШП

Предназначены для удерживания силовых токоведущих шин в шинной сборке внутри электрических распределительных шкафов и щитов с номинальным током до 4000 А.

Используются для упорядоченной организации шинных соединений и установки различных ответвлений от центральных шин при сборке щитов НКУ различного назначения.

Преимущества изоляторов шинных плоских ИШП IEK®:

- Выполнены из SMC-материала, армированного стекловолокном, обладающего высокой прочностью на изгиб и растяжение. Устойчивы к динамическим нагрузкам при возникновении токов короткого замыкания.
- Изолятор имеет двух- или трехфазное исполнение.
- Обеспечивает вертикальное крепление шин толщиной 5 и 10 мм.
- Простота и надежность конструкции для быстрой сборки шинных систем из медных и алюминиевых шин.

### Ассортимент

	Наименование	Количество полюсов	Расстояние между шинами, мм	Кол-во в упаковке, шт.	Артикул
	Изолятор шинный плоский ИШП 2Р для шин 5 и 10 мм 180 мм	2	72	2	YIS40-2-180
	Изолятор шинный плоский ИШП 3Р для шин 5 и 10 мм 270 мм	3	100	2	YIS40-3-270
	Изолятор шинный плоский ИШП 3Р для шин 5 и 10 мм 370 мм	3	125	2	YIS40-3-370
	Изолятор шинный плоский ИШП 4Р для шин 5 и 10 мм 303 мм	4	75	2	YIS40-4-303

## Изоляторы соединительных шпилек для ИШП

Предназначены для изоляции соединительных шпилек при установке плоских изоляторов в шинной сборке.

Выполнены в виде трубок из стекловолоконной ткани, покрытой эпоксидной смолой.

Широкий размерный ряд обеспечивает возможность использования с силовыми шинами различной ширины.

### Ассортимент

	Наименование	Диаметр внешний/внутренний, мм	Длина, мм	Артикул
	Изолятор соединительных шпилек 1000 мм для ИШП	19,5/13	1000	YIS40-1000
	Изолятор соединительных шпилек 110 мм для ИШП (к-т 2 шт)		110	YIS40-110
	Изолятор соединительных шпилек 150 мм для ИШП (к-т 2 шт)		150	YIS40-150
	Изолятор соединительных шпилек 20 мм для ИШП (к-т 2 шт)		20	YIS40-20
	Изолятор соединительных шпилек 30 мм для ИШП (к-т 2 шт)		30	YIS40-30
	Изолятор соединительных шпилек 40 мм для ИШП (к-т 2 шт)		40	YIS40-40
	Изолятор соединительных шпилек 50 мм для ИШП (к-т 2 шт)		50	YIS40-50
	Изолятор соединительных шпилек 60 мм для ИШП (к-т 2 шт)		60	YIS40-60
	Изолятор соединительных шпилек 70 мм для ИШП (к-т 2 шт)		70	YIS40-70
	Изолятор соединительных шпилек 90 мм для ИШП (к-т 2 шт)		90	YIS40-90



## Шины электротехнические

### Шины электротехнические медные и алюминиевые

Шины электротехнические медные М1Т изготавливаются из качественных марок меди согласно ГОСТ 434 и ГОСТ 859. Шины электротехнические алюминиевые АД 31Т изготавливаются из качественных марок алюминия согласно ГОСТ 15176, ГОСТ 8617 и ГОСТ 4784.

Используются для изготовления шинных трасс, шинопроводов различной конфигурации. Применяются в распределительных щитах НКУ, системах электроснабжения жилых, общественных и промышленных зданий. Поставляются в полосах длиной по 4 метра.

### Ассортимент шин электротехнических медных М1Т и АД 31Т

Наименование	Сечение, мм <sup>2</sup>	Максимальная сила тока, А	Масса 1 пог. м, кг	Артикул
 Шина М1Т 10×100×4000 мм	1000	2310	8,95	YBC10-10-100
Шина М1Т 10×120×4000 мм	1200	2650	10,75	YBC10-10-120
Шина М1Т 10×30×4000 мм	300	798	2,70	YBC10-10-030
Шина М1Т 10×50×4000 мм	500	1263	4,48	YBC10-10-050
Шина М1Т 10×60×4000 мм	600	1475	5,38	YBC10-10-060
Шина М1Т 10×80×4000 мм	800	1900	7,18	YBC10-10-080
Шина М1Т 3×15×4000 мм	45	210	0,43	YBC10-03-015
Шина М1Т 3×16×4000 мм	48	228	0,45	YBC10-03-016
Шина М1Т 3×20×4000 мм	60	275	0,55	YBC10-03-020
Шина М1Т 3×25×4000 мм	75	340	0,68	YBC10-03-025
Шина М1Т 3×30×4000 мм	90	398	0,83	YBC10-03-030
Шина М1Т 3×40×4000 мм	120	525	1,08	YBC10-03-040
Шина М1Т 4×20×4000 мм	80	320	0,73	YBC10-04-020
Шина М1Т 4×25×4000 мм	100	393	0,90	YBC10-04-025
Шина М1Т 4×30×4000 мм	120	475	1,08	YBC10-04-030
Шина М1Т 4×40×4000 мм	160	625	1,45	YBC10-04-040
Шина М1Т 5×20×4000 мм	100	393	0,90	YBC10-05-020
Шина М1Т 5×25×4000 мм	125	467	1,13	YBC10-05-025
Шина М1Т 5×30×4000 мм	150	530	1,35	YBC10-05-030
Шина М1Т 5×40×4000 мм	200	700	1,80	YBC10-05-040
Шина М1Т 5×50×4000 мм	250	860	2,25	YBC10-05-050
Шина М1Т 6×50×4000 мм	300	955	2,70	YBC10-06-050
Шина М1Т 6×60×4000 мм	360	1125	3,23	YBC10-06-060
Шина М1Т 8×80×4000 мм	640	1690	5,73	YBC10-08-080
 Шина АД 31Т 10×100×4000 мм	1000	1820	2,710	YBA10-10-100
Шина АД 31Т 10×120×4000 мм	1200	2070	3,250	YBA10-10-120
Шина АД 31Т 3×15×4000 мм	45	165	0,125	YBA10-03-015
Шина АД 31Т 3×20×4000 мм	60	215	0,175	YBA10-03-020
Шина АД 31Т 3×25×4000 мм	75	265	0,200	YBA10-03-025
Шина АД 31Т 3×30×4000 мм	90	318	0,250	YBA10-03-030
Шина АД 31Т 4×30×4000 мм	120	365	0,325	YBA10-04-030
Шина АД 31Т 4×40×4000 мм	160	480	0,450	YBA10-04-040
Шина АД 31Т 5×40×4000 мм	200	540	0,550	YBA10-05-040
Шина АД 31Т 5×50×4000 мм	250	665	0,680	YBA10-05-050
Шина АД 31Т 5×60×4000 мм	300	800	0,825	YBA10-05-060
Шина АД 31Т 6×30×4000 мм	180	540	0,500	YBA10-06-030
Шина АД 31Т 6×40×4000 мм	240	640	0,650	YBA10-06-040
Шина АД 31Т 6×50×4000 мм	300	740	0,810	YBA10-06-050
Шина АД 31Т 6×60×4000 мм	360	870	0,960	YBA10-06-060
Шина АД 31Т 6×80×4000 мм	480	1150	1,300	YBA10-06-080
Шина АД 31Т 8×100×4000 мм	800	1625	2,170	YBA10-08-100
Шина АД 31Т 8×60×4000 мм	480	1025	1,300	YBA10-08-060
Шина АД 31Т 8×80×4000 мм	640	1320	1,730	YBA10-08-080

## Шины электротехнические медные гибкие ШМГ

Изготавливаются из качественных марок меди М1 согласно ГОСТ 859. Используются для изготовления шинных трасс, шино-проводов различной конфигурации. Применяются в распределительных щитах НКУ, системах электроснабжения жилых, общественных и промышленных зданий.

Поставляются в полосах длиной по два метра, с поливинилхлоридной изоляцией.

### Ассортимент шин электротехнических медных гибких ШМГ

Таблица 1

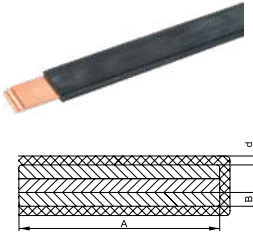

Наименование	Сечение, мм <sup>2</sup>	Количество пластин, шт.	Размеры пластин А × В, мм*	Максимальная сила тока I, А	Масса, кг	Артикул
ШМГ 2×15,5×0,8	24,8	2	15,5×0,8	125	0,56	YBF10-2-15-D8
ШМГ 2×20×1	40	2	20×1	250	0,86	YBF10-2-20-01
ШМГ 2×24×1	48	2	24×1	380	1,02	YBF10-02-024-01
ШМГ 2×32×1	64	2	32×1	406	1,35	YBF10-02-032-01
ШМГ 2×40×1	80	2	40×1	455	1,68	YBF10-02-040-01
ШМГ 3×9×0,8	21,6	3	9×0,8	134	0,47	YBF10-03-009-D8
ШМГ 3×20×1	60	3	20×1	260	1,22	YBF10-3-20-01
ШМГ 3×24×1	72	3	24×1	413	1,45	YBF10-03-024-01
ШМГ 3×32×1	96	3	32×1	480	1,92	YBF10-03-032-01
ШМГ 3×40×1	120	3	40×1	522	2,4	YBF10-03-040-01
ШМГ 3×50×1	150	3	50×1	592	2,98	YBF10-03-050-01
ШМГ 3×63×1	189	3	63×1	675	3,75	YBF10-03-063-01
ШМГ 3×80×1	240	3	80×1	827	4,75	YBF10-03-080-01
ШМГ 4×15,5×0,8	49,6	4	15,5×0,8	320	1,01	YBF10-04-015-D8
ШМГ 4×20×1	80	4	20×1	402	1,58	YBF10-04-020-01
ШМГ 4×24×1	96	4	24×1	465	1,89	YBF10-04-024-01
ШМГ 4×32×1	128	4	32×1	548	2,5	YBF10-04-032-01
ШМГ 4×40×1	160	4	40×1	615	3,11	YBF10-04-040-01
ШМГ 4×50×1	200	4	50×1	727	3,88	YBF10-04-050-01
ШМГ 4×63×1	252	4	63×1	855	4,88	YBF10-04-063-01
ШМГ 4×80×1	320	4	80×1	1015	6,18	YBF10-04-080-01
ШМГ 4×100×1	400	4	100×1	1225	7,71	YBF10-04-100-01
ШМГ 5×20×1	100	5	20×1	420	1,94	YBF10-05-020-01
ШМГ 5×24×1	120	5	24×1	500	2,32	YBF10-5-24-01
ШМГ 5×32×1	160	5	32×1	630	3,08	YBF10-5-32-01
ШМГ 5×40×1	200	5	40×1	760	3,83	YBF10-05-040-01
ШМГ 5×50×1	250	5	50×1	930	4,77	YBF10-05-050-01
ШМГ 5×63×1	315	5	63×1	1030	6	YBF10-05-063-01
ШМГ 5×80×1	400	5	80×1	1175	7,61	YBF10-05-080-01
ШМГ 5×100×1	500	5	100×1	1385	9,5	YBF10-05-100-01
ШМГ 6×9×0,8	43,2	6	9×0,8	245	0,87	YBF10-06-009-D8
ШМГ 6×15,5×0,8	74,4	6	15,5×0,8	402	1,46	YBF10-06-015-D8
ШМГ 6×20×1	120	6	20×1	462	2,3	YBF10-06-020-01
ШМГ 6×24×1	144	6	24×1	566	2,75	YBF10-06-024-01
ШМГ 6×32×1	192	6	32×1	640	3,65	YBF10-6-32-01
ШМГ 6×40×1	240	6	40×1	860	4,55	YBF10-06-040-01
ШМГ 6×50×1	300	6	50×1	1035	5,67	YBF10-06-050-01
ШМГ 6×63×1	378	6	63×1	1215	7,13	YBF10-06-063-01
ШМГ 6×80×1	480	6	80×1	1375	9,05	YBF10-06-080-01
ШМГ 6×100×1	600	6	100×1	1550	11,28	YBF10-06-100-01
ШМГ 8×24×1	192	8	24×1	678	3,62	YBF10-08-024-01
ШМГ 8×32×1	256	8	32×1	800	4,8	YBF10-8-32-01
ШМГ 8×40×1	320	8	40×1	1040	5,94	YBF10-08-040-01
ШМГ 8×50×1	400	8	50×1	1175	7,46	YBF10-08-050-01
ШМГ 8×63×1	504	8	63×1	1395	9,38	YBF10-08-063-01
ШМГ 8×80×1	640	8	80×1	1600	11,9	YBF10-08-080-01
ШМГ 8×100×1	800	8	100×1	1815	14,85	YBF10-08-100-01
ШМГ 8×120×1	960	8	120×1	2135	17,8	YBF10-08-120-01
ШМГ 9×9×0,8	64,8	9	9×0,8	265	1,27	YBF10-09-009-D8
ШМГ 10×15,5×0,8	124	10	15,5×0,8	455	2,36	YBF10-10-015-D8
ШМГ 10×20×1	200	10	20×1	645	3,75	YBF10-10-020-01
ШМГ 10×24×1	240	10	24×1	800	4,48	YBF10-10-024-01

\* Сила тока из расчета максимальной температуры в шкафу 75 °С.

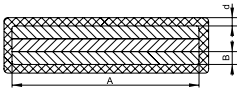

Наименование	Сечение, мм <sup>2</sup>	Количество пластин, шт.	Размеры пластин А × В, мм*	Максимальная сила тока I, А	Масса, кг	Артикул
 ШМГ 2×15,5×0,8	24,8	2	15,5×0,8	125	0,56	YBF10-10-032-01
ШМГ 2×20×1	40	2	20×1	250	0,86	YBF10-10-040-01
ШМГ 2×24×1	48	2	24×1	380	1,02	YBF10-10-050-01
ШМГ 2×32×1	64	2	32×1	406	1,35	YBF10-10-063-01
ШМГ 2×40×1	80	2	40×1	455	1,68	YBF10-10-080-01
 ШМГ 3×9×0,8	21,6	3	9×0,8	134	0,47	YBF10-10-100-01
ШМГ 3×20×1	60	3	20×1	260	1,22	YBF10-10-120-01
ШМГ 3×24×1	72	3	24×1	413	1,45	YBF10-10-160-01
ШМГ 3×32×1	96	3	32×1	480	1,92	YBF10-12-100-01
ШМГ 3×40×1	120	3	40×1	522	2,4	YBF10-12-120-01

## Характеристики и подбор ШМГ

Рекомендуемое значение силы тока (запас прочности) для подбора шин ШМГ указано в таблице 1. Подбор шин рекомендуется производить именно по этой величине.

Предельные максимально допустимые кратковременные токи для шин ШМГ в зависимости от температурных нагрузок указаны в таблице 2.

Допустимая сила тока ШМГ определяется по формуле:  $\Delta T(^{\circ}C) = T2 - T1$ , где:

T1 — температура внутри шкафа,

T2 — температура шины.

При расчете принимается температура окружающей среды 25 °С.

Таблица 2

Наименование	Сечение, мм <sup>2</sup>	Допустимая сила тока *, А	Коеф. при параллельном подключении нескольких шин		Ток, А				
			2 шины	3 шины	ΔТ 30°	ΔТ 40°	ΔТ 50°	ΔТ 60°	ΔТ 70°
ШМГ 2×15,5×0,8	24,8	212	1,72	2,25	165	191	212	234	252
ШМГ 2×20×1	40	275	1,72	2,25	214	246	275	300	326
ШМГ 2×24×1	48	380	1,72	2,25	295	340	380	416	450
ШМГ 2×32×1	64	406	1,72	2,25	315	363	406	445	480
ШМГ 2×40×1	80	455	1,72	2,25	352	406	455	500	538
ШМГ 3×9×0,8	21,6	134	1,72	2,25	104	120	134	147	158
ШМГ 3×20×1	60	360	1,72	2,25	280	323	360	395	428
ШМГ 3×24×1	72	413	1,72	2,25	320	370	413	453	490
ШМГ 3×32×1	96	480	1,72	2,25	372	430	480	525	570
ШМГ 3×40×1	120	522	1,72	2,25	405	466	522	570	617
ШМГ 3×50×1	150	592	1,72	2,25	460	530	592	650	700
ШМГ 3×63×1	189	675	1,65	2,12	522	603	675	740	798
ШМГ 3×80×1	240	827	1,65	2,12	640	740	827	906	980
ШМГ 4×15,5×0,8	49,6	320	1,72	2,25	248	286	320	350	380
ШМГ 4×20×1	80	402	1,72	2,25	312	360	402	440	476
ШМГ 4×24×1	96	465	1,72	2,25	360	416	465	540	550
ШМГ 4×32×1	128	548	1,72	2,25	425	490	548	600	648
ШМГ 4×40×1	160	615	1,72	2,25	476	550	615	673	727
ШМГ 4×50×1	200	727	1,72	2,25	563	650	727	795	860
ШМГ 4×63×1	252	855	1,65	2,12	661	763	855	935	1010
ШМГ 4×80×1	320	1015	1,65	2,12	785	906	1015	1110	1200
ШМГ 4×100×1	400	1225	1,72	2,25	947	1093	1225	1340	1446
ШМГ 5×20×1	100	420	1,72	2,25	326	376	420	460	498
ШМГ 5×24×1	120	514	1,72	2,25	398	460	514	563	608
ШМГ 5×32×1	160	640	1,72	2,25	496	573	640	702	758
ШМГ 5×40×1	200	760	1,72	2,25	590	680	760	832	900
ШМГ 5×50×1	250	930	1,72	2,25	718	830	930	1016	1100
ШМГ 5×63×1	315	1030	1,65	2,12	797	920	1030	1125	1220
ШМГ 5×80×1	400	1175	1,65	2,12	910	1050	1175	1285	1390
ШМГ 5×100×1	500	1385	1,6	2,02	1070	1235	1385	1515	1635
ШМГ 6×9×0,8	43,2	245	1,72	2,25	190	220	245	269	290
ШМГ 6×15,5×0,8	74,4	402	1,72	2,25	318	360	402	440	476

\* Сила тока из расчета максимальной температуры в шкафу 75 °С.





Наименование	Сечение, мм <sup>2</sup>	Допустимая сила тока *, А	Кэф. при параллельном подключении нескольких шин		Ток, А				
			2 шины	3 шины	ΔТ 30°	ΔТ 40°	ΔТ 50°	ΔТ 60°	ΔТ 70°
ШМГ 6×20×1	120	462	1,72	2,25	358	413	462	506	546
ШМГ 6×24×1	144	566	1,72	2,25	438	506	566	620	670
ШМГ 6×32×1	192	715	1,72	2,25	555	640	715	783	846
ШМГ 6×40×1	240	860	1,72	2,25	1018	943	860	770	667
ШМГ 6×50×1	300	1035	1,72	2,25	802	925	1035	1135	1225
ШМГ 6×63×1	378	1215	1,65	2,12	941	1085	1215	1330	1437
ШМГ 6×80×1	480	1375	1,65	2,12	1065	1230	1375	1505	1627
ШМГ 6×100×1	600	1550	1,6	2,02	1205	1393	1550	1705	1843
ШМГ 8×24×1	192	678	1,72	2,25	525	606	678	743	802
ШМГ 8×32×1	256	860	1,72	2,25	667	770	860	943	1018
ШМГ 8×40×1	320	1040	1,72	2,25	805	930	1040	1140	1230
ШМГ 8×50×1	400	1175	1,72	2,25	912	1050	1175	1290	1393
ШМГ 8×63×1	504	1395	1,65	2,12	1080	1245	1395	1525	1650
ШМГ 8×80×1	640	1600	1,65	2,12	1240	1430	1600	1755	1895
ШМГ 8×100×1	800	1815	1,6	2,02	1405	1625	1815	1990	2147
ШМГ 8×120×1	960	2135	1,6	2,02	1650	1905	2135	2340	2530
ШМГ 9×9×0,8	64,8	265	1,72	2,25	206	237	265	291	314
ШМГ 10×15,5×0,8	124	455	1,72	2,25	352	407	455	498	538
ШМГ 10×20×1	200	645	1,72	2,25	500	576	645	706	762
ШМГ 10×24×1	240	800	1,72	2,25	592	716	800	877	948
ШМГ 10×32×1	320	1040	1,72	2,25	805	930	1040	1140	1230
ШМГ 10×40×1	400	1181	1,72	2,25	915	1055	1181	1295	1400
ШМГ 10×50×1	500	1395	1,72	2,25	1080	1245	1395	1525	1650
ШМГ 10×63×1	630	1600	1,65	2,12	1240	1435	1600	1755	1895
ШМГ 10×80×1	800	1775	1,65	2,12	1375	1585	1775	1945	2100
ШМГ 10×100×1	1000	1985	1,6	2,02	1535	1775	1985	2170	2350
ШМГ 10×120×1	1200	2330	1,6	2,02	1792	2070	2330	2550	2755
ШМГ 10×160×1	1600	3480	1,48	1,86	2695	3115	3480	3810	4115
ШМГ 12×100×1	1200	2115	1,6	2,02	1636	1890	2115	2315	2500
ШМГ 12×120×1	1440	2427	1,6	2,02	1868	2159	2427	2654	2869

\* – Сила тока из расчета максимальной температуры в шкафу 75 °С.

## Шинные терминалы ЗШИ





### Универсальные зажимы (шинные терминалы)

Универсальные зажимы (терминалы) IEK® с дополнительной интегрированной прижимающей пластиной предназначены для подключения проводников сечений от 1,5 до 120 мм<sup>2</sup> к плоским медным и алюминиевым шинам толщиной 5 или 10 мм для последующего снятия напряжения на устанавливаемое оборудование. Использование шинных зажимов позволяет исключить необходимость сверления шин для подключения проводников в процессе сборки НКУ, что значительно экономит силы и время сборщика, а также снижает стоимость работ.

Дополнительная пружинная пластина обеспечивает надежную фиксацию зажима на токоведущей шине и значительно снижает «эффект самоотвинчивания».

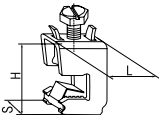
Шинные зажимы ЗШИ обладают высокой надежностью, изготовлены из оцинкованной стали, устойчивой к коррозии и воздействию температур. Для дополнительного удобства на корпусе зажима указано номинальное поперечное сечение подключаемого проводника и максимальный крутящий момент затяжки винта.

Использование открытой клеммной камеры позволяет сделать процесс подключения проводников максимально простым и быстрым.

		Наименование	Сечение, мм <sup>2</sup>	Момент затяжки винтов (болтов), Н/м	H, мм	L, мм	S, мм	Кол-во в уп-ке, шт.	Артикул
 		Зажим шинный (терминал) ЗШИ 1,5–16 мм <sup>2</sup> для шины 5 мм	1,5...16	3	26	22	12	20	YNT10-05-25-016
		Зажим шинный (терминал) ЗШИ 16–35 мм <sup>2</sup> для шины 5 мм	16...35	6...8	31	29	16	15	YNT10-05-16-050
		Зажим шинный (терминал) ЗШИ 35–70 мм <sup>2</sup> для шины 5 мм	35...70	10...12	39	31	21	10	YNT10-05-35-070
		Зажим шинный (терминал) ЗШИ 70–120 мм <sup>2</sup> для шины 5 мм	70...120	15	44	34	24	10	YNT10-05-70-185
		Зажим шинный (терминал) ЗШИ 1,5–16 мм <sup>2</sup> для шины 10 мм	1,5...16	3	31	22	12	20	YNT10-10-25-016
		Зажим шинный (терминал) ЗШИ 16–35 мм <sup>2</sup> для шины 10 мм	16...35	6...8	37	29	16	15	YNT10-10-16-050
		Зажим шинный (терминал) ЗШИ 35–70 мм <sup>2</sup> для шины 10 мм	35...70	10...12	43	31	21	10	YNT10-10-35-070
		Зажим шинный (терминал) ЗШИ 70–120 мм <sup>2</sup> для шины 10 мм	70...120	15	48	34	24	10	YNT10-10-70-185

## Шины нулевые

Шины неизолированные применяются в щитовом оборудовании для подсоединения нулевых (N) и защитных проводников (PE). Крепление шины предусмотрено по центру (типы 8/1; 14/1) и по краям (типы 8/2 и 14/2) через изолятор нулевой шины на 35-мм монтажную DIN-рейку и через угловые изоляторы нулевой шины, а также непосредственно на панель щита. При подключении к шинам медных многожильных проводов рекомендуется оконцевание их наконечниками-гильзами. Выполнены из латуни.

Шины с изолятором типа ШНИ предназначены для электрического и механического соединения нулевых, защитных и фазных проводников. Конструктивно шины ШНИ выполнены из латунной шины, установленной на пластиковый изолятор или в изолятор, изготовленный из самозатухающего пластика.

Номинальное напряжение 400 В.

Номинальное напряжение изоляции 500 В.

Нормальными условиями эксплуатации шин являются:

- температура окружающей среды от –40 до +50 °С;
- максимальная температура эксплуатации +85 °С;
- среднее значение относительной влажности не более 90%.

Шины нулевые N/PE с никелевым покрытием

Никелированное покрытие токоведущей шины и винтов позволяет одновременно подключать медные и алюминиевые проводники различного сечения.

### Технические характеристики

Тип-исполнение	Диаметр отверстий, мм		Максимальный ток, А	Тип изолятора	Тип монтажа	
	d1	d2				
	6×9 X/1	4	6	100	–	на изолятор, винтовой по центру
	8×12 X/1	5	7,5	125	–	на изолятор, винтовой по центру
	6×9 X/2	4	6	100	–	на изолятор, винтовой по краям
	8×12 X/2	5	7,5	125	–	на изолятор, винтовой по краям
	6×9 U1	4	6	100	один угловой	винтовой
	6×9 U2	4	6	100	два угловых	винтовой
	8×12 V2	5	7,5	125	два угловых	винтовой
	8×12 HC	7	7	125	комбинированный DIN-изолятор типа «Стойка»	на DIN-рейку, винтовой, на G-рейку
	6×9 C	5,5	5,5	100	DIN-изолятор типа «Стойка»	на DIN-рейку
	6×9 K	5	5	100	корпусный DIN-изолятор	на DIN-рейку
	6×9 Д	4	6	100	DIN-изолятор	на DIN-рейку
	8×12 Д	5	7,5	125	DIN-изолятор	на DIN-рейку

## Структура условного обозначения шин с изоляторами:



## Ассортимент

### Шина без изолятора

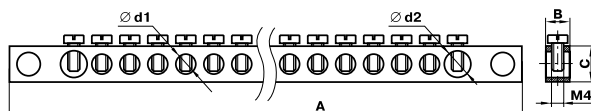

Наименование	Кол-во отверстий	Габаритные размеры, мм			Резьба	Количество в упаковке, шт.	Артикул	Артикул с Ni покрытием
		A	B	C				
6×9 4/2	4	42	6	9	M4	10	YNN11-04-100	
6×9 6/2	6	54	6	9	M4	10	YNN11-06-100	YNN11-06-100-N
6×9 8/2	8	66	6	9	M4	10	YNN11-08-100	YNN11-08-100-N
6×9 10/2	10	78	6	9	M4	10	YNN11-10-100	YNN11-10-100-N
6×9 12/2	12	90	6	9	M4	10	YNN11-12-100	YNN11-12-100-N
6×9 14/2	14	102	6	9	M4	10	YNN11-14-100	YNN11-14-100-N
6×9 16/2	16	114	6	9	M4	10	YNN11-16-100	YNN11-16-100-N
6×9 18/2	18	126	6	9	M4	10	YNN11-18-100	
6×9 20/2	20	138	6	9	M4	10	YNN11-20-100	
6×9 22/2	22	150	6	9	M4	10	YNN11-22-100	
6×9 24/2	24	162	6	9	M4	10	YNN11-24-100	YNN11-24-100-N
8×12 4/2	4	49	8	12	M5	10	YNN21-04-100	
8×12 6/2	6	63	8	12	M5	10	YNN21-06-100	
8×12 8/2	8	77	8	12	M5	10	YNN21-08-100	
8×12 10/2	10	91	8	12	M5	10	YNN21-10-100	
8×12 12/2	12	105	8	12	M5	10	YNN21-12-100	
8×12 14/2	14	119	8	12	M5	10	YNN21-14-100	
8×12 16/2	16	133	8	12	M5	10	YNN21-16-100	
8×12 18/2	18	147	8	12	M5	10	YNN21-18-100	
8×12 20/2	20	161	8	12	M5	10	YNN21-20-100	
8×12 22/2	22	175	8	12	M5	10	YNN21-22-100	
8×12 24/2	24	189	8	12	M5	10	YNN21-24-100	
6×9 4/1	4	38	6	9	M4	10	YNN10-04-100	
6×9 6/1	6	51	6	9	M4	10	YNN10-06-100	YNN10-06-100-N
6×9 8/1	8	64	6	9	M4	10	YNN10-08-100	YNN10-08-100-N
6×9 10/1	10	77	6	9	M4	10	YNN10-10-100	YNN10-10-100-N
6×9 12/1	12	90	6	9	M4	10	YNN10-12-100	YNN10-12-100-N
6×9 14/1	14	103	6	9	M4	10	YNN10-14-100	YNN10-14-100-N
6×9 16/1	16	116	6	9	M4	10	YNN10-16-100	
6×9 18/1	18	129	6	9	M4	10	YNN10-18-100	
6×9 20/1	20	142	6	9	M4	10	YNN10-20-100	YNN10-20-100-N
6×9 22/1	22	155	6	9	M4	10	YNN10-22-100	
6×9 24/1	24	168	6	9	M4	10	YNN10-24-100	

Наименование	Кол-во отверстий	Габаритные размеры, мм			Резьба	Количество в упаковке, шт.	Артикул	Артикул с Ni покрытием
		А	В	С				
8×12 4/1	4	42	8	12	M5	10	YNN20-04-100	
8×12 6/1	6	57	8	12	M5	10	YNN20-06-100	
8×12 8/1	8	72	8	12	M5	10	YNN20-08-100	
8×12 10/1	10	87	8	12	M5	10	YNN20-10-100	
8×12 12/1	12	102	8	12	M5	10	YNN20-12-100	
8×12 14/1	14	117	8	12	M5	10	YNN20-14-100	
8×12 16/1	16	132	8	12	M5	10	YNN20-16-100	
8×12 18/1	18	147	8	12	M5	10	YNN20-18-100	
8×12 20/1	20	162	8	12	M5	10	YNN20-20-100	
8×12 22/1	22	177	8	12	M5	10	YNN20-22-100	
8×12 24/1	24	192	8	12	M5	10	YNN20-24-100	

Габаритные размеры	Наименование	Кол-во отверстий	L, мм	H, мм	Цвет изолятора	Кол-во в упак., шт.	Артикул	Артикул с Ni покрытием
--------------------	--------------	------------------	-------	-------	----------------	---------------------	---------	------------------------

### Шина с двумя угловыми изоляторами

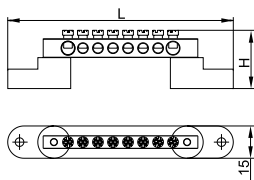

ШНИ-6×9-4-У2-С	4	47	28,0	Синий	10	YNN10-69-4C2-K07	
ШНИ-6×9-6-У2-С	6	59	28,0	Синий	10	YNN10-69-6C2-K07	YNN10-06-C2-K07-N
ШНИ-6×9-8-У2-С	8	71	28,0	Синий	10	YNN10-69-8C2-K07	YNN10-08-C2-K07-N
ШНИ-6×9-10-У2-С	10	83	28,0	Синий	10	YNN10-69-10C2-K07	YNN10-10-C2-K07-N
ШНИ-6×9-12-У2-С	12	95	28,0	Синий	10	YNN10-69-12C2-K07	YNN10-12-C2-K07-N
ШНИ-6×9-14-У2-С	14	107	28,0	Синий	10	YNN10-69-14C2-K07	YNN10-14-C2-K07-N
ШНИ-6×9-16-У2-С	16	119	28,0	Синий	10	YNN10-69-16C2-K07	
ШНИ-6×9-18-У2-С	18	131	28,0	Синий	10	YNN10-69-18C2-K07	
ШНИ-6×9-20-У2-С	20	143	28,0	Синий	10	YNN10-69-20C2-K07	YNN10-20-C2-K07-N
ШНИ-6×9-22-У2-С	22	155	28,0	Синий	10	YNN10-69-22C2-K07	
ШНИ-6×9-24-У2-С	24	167	28,0	Синий	10	YNN10-69-24C2-K07	YNN10-24-C2-K07-N
ШНИ-6×9-4-У2-Ж	4	47	28,0	Желтый	10	YNN10-69-4C2-K05	
ШНИ-6×9-6-У2-Ж	6	59	28,0	Желтый	10	YNN10-69-6C2-K05	
ШНИ-6×9-8-У2-Ж	8	71	28,0	Желтый	10	YNN10-69-8C2-K05	
ШНИ-6×9-10-У2-Ж	10	83	28,0	Желтый	10	YNN10-69-10C2-K05	
ШНИ-6×9-12-У2-Ж	12	95	28,0	Желтый	10	YNN10-69-12C2-K05	
ШНИ-6×9-14-У2-Ж	14	107	28,0	Желтый	10	YNN10-69-14C2-K05	
ШНИ-6×9-16-У2-Ж	16	119	28,0	Желтый	10	YNN10-69-16C2-K05	
ШНИ-6×9-18-У2-Ж	18	131	28,0	Желтый	10	YNN10-69-18C2-K05	
ШНИ-6×9-20-У2-Ж	20	143	28,0	Желтый	10	YNN10-69-20C2-K05	
ШНИ-6×9-22-У2-Ж	22	155	28,0	Желтый	10	YNN10-69-22C2-K05	
ШНИ-6×9-24-У2-Ж	24	167	28,0	Желтый	10	YNN10-69-24C2-K05	
ШНИ-8×12-4-У2-С	4	54	32,0	Синий	10	YNN10-812-4C2-K07	
ШНИ-8×12-6-У2-С	6	68	29,3	Синий	10	YNN10-812-6C2-K07	
ШНИ-8×12-8-У2-С	8	82	29,3	Синий	10	YNN10-812-8C2-K07	
ШНИ-8×12-10-У2-С	10	96	29,3	Синий	10	YNN10-812-10C2-K07	
ШНИ-8×12-12-У2-С	12	110	29,3	Синий	10	YNN10-812-12C2-K07	
ШНИ-8×12-14-У2-С	14	124	29,3	Синий	10	YNN10-812-14C2-K07	
ШНИ-8×12-16-У2-С	16	138	29,3	Синий	10	YNN10-812-16C2-K07	
ШНИ-8×12-18-У2-С	18	152	29,3	Синий	10	YNN10-812-18C2-K07	
ШНИ-8×12-20-У2-С	20	166	29,3	Синий	10	YNN10-812-20C2-K07	
ШНИ-8×12-22-У2-С	22	180	29,3	Синий	10	YNN10-812-22C2-K07	
ШНИ-8×12-24-У2-С	24	194	29,3	Синий	10	YNN10-812-24C2-K07	
ШНИ-8×12-4-У2-Ж	4	54	29,3	Желтый	10	YNN10-812-4C2-K05	
ШНИ-8×12-6-У2-Ж	6	68	29,3	Желтый	10	YNN10-812-6C2-K05	
ШНИ-8×12-8-У2-Ж	8	82	29,3	Желтый	10	YNN10-812-8C2-K05	
ШНИ-8×12-10-У2-Ж	10	96	29,3	Желтый	10	YNN10-812-10C2-K05	
ШНИ-8×12-12-У2-Ж	12	110	29,3	Желтый	10	YNN10-812-12C2-K05	
ШНИ-8×12-14-У2-Ж	14	124	29,3	Желтый	10	YNN10-812-14C2-K05	
ШНИ-8×12-16-У2-Ж	16	138	29,3	Желтый	10	YNN10-812-16C2-K05	
ШНИ-8×12-18-У2-Ж	18	152	29,3	Желтый	10	YNN10-812-18C2-K05	
ШНИ-8×12-20-У2-Ж	20	166	29,3	Желтый	10	YNN10-812-20C2-K05	
ШНИ-8×12-22-У2-Ж	22	180	29,3	Желтый	10	YNN10-812-22C2-K05	
ШНИ-8×12-24-У2-Ж	24	194	29,3	Желтый	10	YNN10-812-24C2-K05	

Габаритные размеры	Наименование	Кол-во отверстий	L, мм	H, мм	Цвет изолятора	Кол-во в упак., шт.	Артикул	Артикул с Ni покрытием	
<b>Шина в комбинированном DIN-изоляторе типа «стойка»</b>									
	ШНИ-8×12-6-КС-С	6	78	66	Синий	20	YNN10-812-6DP-K07		
	ШНИ-8×12-8-КС-С	8	95	83	Синий	20	YNN10-812-8DP-K07		
	ШНИ-8×12-10-КС-С	10	112	100	Синий	20	YNN10-812-10DP-K07		
	ШНИ-8×12-12-КС-С	12	129	117	Синий	20	YNN10-812-12DP-K07		
	ШНИ-8×12-14-КС-С	14	146	134	Синий	20	YNN10-812-14DP-K07		
	ШНИ-8×12-16-КС-С	16	163	151	Синий	20	YNN10-812-16DP-K07		
	ШНИ-8×12-6-КС-Ж	6	78	66	Желтый	20	YNN10-812-6DP-K05		
	ШНИ-8×12-8-КС-Ж	8	95	83	Желтый	20	YNN10-812-8DP-K05		
	ШНИ-8×12-10-КС-Ж	10	112	100	Желтый	20	YNN10-812-10DP-K05		
	ШНИ-8×12-12-КС-Ж	12	129	117	Желтый	20	YNN10-812-12DP-K05		
	ШНИ-8×12-14-КС-Ж	14	146	134	Желтый	20	YNN10-812-14DP-K05		
	ШНИ-8×12-16-КС-Ж	16	163	151	Желтый	20	YNN10-812-16DP-K05		
	<b>Шина с DIN изолятором</b>								
		ШНИ-6×9-4-Д-С	4	42	42,0	Синий	20	YNN10-69-4D-K07	
		ШНИ-6×9-6-Д-С	6	54	42,0	Синий	20	YNN10-69-6D-K07	YNN10-06-D-K07-N
		ШНИ-6×9-8-Д-С	8	66	42,0	Синий	20	YNN10-69-8D-K07	YNN10-08-D-K07-N
ШНИ-6×9-10-Д-С		10	78	42,0	Синий	20	YNN10-69-10D-K07	YNN10-10-D-K07-N	
ШНИ-6×9-12-Д-С		12	90	42,0	Синий	20	YNN10-69-12D-K07	YNN10-12-D-K07-N	
ШНИ-6×9-14-Д-С		14	103	42,0	Синий	20	YNN10-69-14D-K07	YNN10-14-D-K07-N	
ШНИ-6×9-16-Д-С		16	116	42,0	Синий	20	YNN10-69-16D-K07		
ШНИ-6×9-18-Д-С		18	129	42,0	Синий	20	YNN10-69-18D-K07		
ШНИ-6×9-20-Д-С		20	142	42,0	Синий	20	YNN10-69-20D-K07	YNN10-20-D-K07-N	
ШНИ-6×9-22-Д-С		22	155	42,0	Синий	20	YNN10-69-22D-K07		
ШНИ-6×9-24-Д-С		24	168	42,0	Синий	20	YNN10-69-24D-K07	YNN10-24-D-K07-N	
ШНИ-8×12-4-Д-С		4	49	45,4	Синий	20	YNN10-812-4D-K07		
ШНИ-8×12-6-Д-С		6	63	45,4	Синий	20	YNN10-812-6D-K07		
ШНИ-8×12-8-Д-С		8	77	45,4	Синий	20	YNN10-812-8D-K07		
ШНИ-8×12-10-Д-С		10	91	45,4	Синий	20	YNN10-812-10D-K07		
ШНИ-8×12-12-Д-С		12	102	45,4	Синий	20	YNN10-812-12D-K07		
ШНИ-8×12-14-Д-С		14	117	45,4	Синий	20	YNN10-812-14D-K07		
ШНИ-8×12-16-Д-С		16	132	45,4	Синий	20	YNN10-812-16D-K07		
ШНИ-8×12-18-Д-С		18	147	45,4	Синий	20	YNN10-812-18D-K07		
ШНИ-8×12-20-Д-С		20	162	45,4	Синий	20	YNN10-812-20D-K07		
ШНИ-8×12-22-Д-С		22	177	45,4	Синий	20	YNN10-812-22D-K07		
ШНИ-8×12-24-Д-С		24	192	45,4	Синий	20	YNN10-812-24D-K07		
ШНИ-6×9-4-Д-Ж		4	42	42,0	Желтый	20	YNN10-69-4D-K05		
ШНИ-6×9-6-Д-Ж		6	54	42,0	Желтый	20	YNN10-69-6D-K05		
ШНИ-6×9-8-Д-Ж	8	66	42,0	Желтый	20	YNN10-69-8D-K05			
ШНИ-6×9-10-Д-Ж	10	78	42,0	Желтый	20	YNN10-69-10D-K05			
ШНИ-6×9-12-Д-Ж	12	90	42,0	Желтый	20	YNN10-69-12D-K05			
ШНИ-6×9-14-Д-Ж	14	103	42,0	Желтый	20	YNN10-69-14D-K05			
ШНИ-6×9-16-Д-Ж	16	116	42,0	Желтый	20	YNN10-69-16D-K05			
ШНИ-6×9-18-Д-Ж	18	129	42,0	Желтый	20	YNN10-69-18D-K05			
ШНИ-6×9-20-Д-Ж	20	142	42,0	Желтый	20	YNN10-69-20D-K05			
ШНИ-6×9-22-Д-Ж	22	155	42,0	Желтый	20	YNN10-69-22D-K05			
ШНИ-6×9-24-Д-Ж	24	168	42,0	Желтый	20	YNN10-69-24D-K05			
ШНИ-8×12-4-Д-Ж	4	49	45,4	Желтый	20	YNN10-812-4D-K05			
ШНИ-8×12-6-Д-Ж	6	63	45,4	Желтый	20	YNN10-812-6D-K05			
ШНИ-8×12-8-Д-Ж	8	77	45,4	Желтый	20	YNN10-812-8D-K05			
ШНИ-8×12-10-Д-Ж	10	91	45,4	Желтый	20	YNN10-812-10D-K05			
ШНИ-8×12-12-Д-Ж	12	102	45,4	Желтый	20	YNN10-812-12D-K05			
ШНИ-8×12-14-Д-Ж	14	117	45,4	Желтый	20	YNN10-812-14D-K05			
ШНИ-8×12-16-Д-Ж	16	132	45,4	Желтый	20	YNN10-812-16D-K05			
ШНИ-8×12-18-Д-Ж	18	147	45,4	Желтый	20	YNN10-812-18D-K05			
ШНИ-8×12-20-Д-Ж	20	162	45,4	Желтый	20	YNN10-812-20D-K05			
ШНИ-8×12-22-Д-Ж	22	177	45,4	Желтый	20	YNN10-812-22D-K05			
ШНИ-8×12-24-Д-Ж	24	192	45,4	Желтый	20	YNN10-812-24D-K05			



Габаритные размеры	Наименование	Кол-во отверстий	L, мм	Цвет изолятора	Кол-во в упак., шт.	Артикул	Артикул с Ni покрытием
--------------------	--------------	------------------	-------	----------------	---------------------	---------	------------------------

### Шина изолированная с одним угловым изолятором

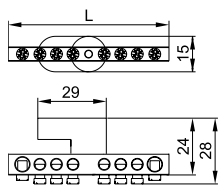

ШНИ-6×9-4-У1-С	4	38	Синий	10	YNN10-69-4C1-K07	
ШНИ-6×9-6-У1-С	6	51	Синий	10	YNN10-69-6C1-K07	
ШНИ-6×9-8-У1-С	8	64	Синий	10	YNN10-69-8C1-K07	YNN10-08-C1-K07-N
ШНИ-6×9-10-У1-С	10	77	Синий	10	YNN10-69-10C1-K07	YNN10-10-C1-K07-N
ШНИ-6×9-12-У1-С	12	90	Синий	10	YNN10-69-12C1-K07	YNN10-12-C1-K07-N
ШНИ-6×9-14-У1-С	14	103	Синий	10	YNN10-69-14C1-K07	YNN10-14-C1-K07-N
ШНИ-6×9-16-У1-С	16	116	Синий	10	YNN10-69-16C1-K07	
ШНИ-6×9-18-У1-С	18	129	Синий	10	YNN10-69-18C1-K07	
ШНИ-6×9-20-У1-С	20	142	Синий	10	YNN10-69-20C1-K07	
ШНИ-6×9-22-У1-С	22	155	Синий	10	YNN10-69-22C1-K07	
ШНИ-6×9-24-У1-С	24	168	Синий	10	YNN10-69-24C1-K07	
ШНИ-6×9-4-У1-Ж	4	38	Желтый	10	YNN10-69-4C1-K05	
ШНИ-6×9-6-У1-Ж	6	51	Желтый	10	YNN10-69-6C1-K05	
ШНИ-6×9-8-У1-Ж	8	64	Желтый	10	YNN10-69-8C1-K05	
ШНИ-6×9-10-У1-Ж	10	77	Желтый	10	YNN10-69-10C1-K05	
ШНИ-6×9-12-У1-Ж	12	90	Желтый	10	YNN10-69-12C1-K05	
ШНИ-6×9-14-У1-Ж	14	103	Желтый	10	YNN10-69-14C1-K05	
ШНИ-6×9-16-У1-Ж	16	116	Желтый	10	YNN10-69-16C1-K05	
ШНИ-6×9-18-У1-Ж	18	129	Желтый	10	YNN10-69-18C1-K05	
ШНИ-6×9-20-У1-Ж	20	142	Желтый	10	YNN10-69-20C1-K05	
ШНИ-6×9-22-У1-Ж	22	155	Желтый	10	YNN10-69-22C1-K05	
ШНИ-6×9-24-У1-Ж	24	168	Желтый	10	YNN10-69-24C1-K05	

### Шина с DIN изолятором типа «стойка»

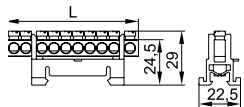

ШНИ-6×9-8-С-С	8	59	Синий	10	YNN10-69-8P-K07	
ШНИ-6×9-10-С-С	10	72	Синий	10	YNN10-69-10P-K07	
ШНИ-6×9-12-С-С	12	85	Синий	10	YNN10-69-12P-K07	
ШНИ-6×9-14-С-С	14	98	Синий	10	YNN10-69-14P-K07	
ШНИ-6×9-8-С-Ж	8	59	Желтый	10	YNN10-69-8P-K05	
ШНИ-6×9-10-С-Ж	10	72	Желтый	10	YNN10-69-10P-K05	
ШНИ-6×9-12-С-Ж	12	85	Желтый	10	YNN10-69-12P-K05	
ШНИ-6×9-14-С-Ж	14	98	Желтый	10	YNN10-69-14P-K05	

### Шина в корпусном изоляторе на DIN рейку

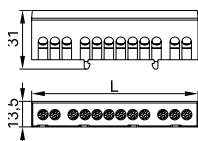

ШНИ-6×9-8-К-З	8	62	Зеленый	10	YNN10-69-8KD-K06	
ШНИ-6×9-10-К-З	10	75	Зеленый	10	YNN10-69-10KD-K06	
ШНИ-6×9-12-К-З	12	88	Зеленый	10	YNN10-69-12KD-K06	
ШНИ-6×9-14-К-З	14	101	Зеленый	10	YNN10-69-14KD-K06	
ШНИ-6×9-16-К-З	16	114	Зеленый	10	YNN10-69-16KD-K06	
ШНИ-6×9-8-К-С	8	62	Синий	10	YNN10-69-8KD-K07	
ШНИ-6×9-10-К-С	10	75	Синий	10	YNN10-69-10KD-K07	
ШНИ-6×9-12-К-С	12	88	Синий	10	YNN10-69-12KD-K07	
ШНИ-6×9-14-К-С	14	101	Синий	10	YNN10-69-14KD-K07	
ШНИ-6×9-16-К-С	16	114	Синий	10	YNN10-69-16KD-K07	
ШНИ-6×9-8-К-Ср	8	62	Серый	10	YNN10-69-8KD-K02	
ШНИ-6×9-10-К-Ср	10	75	Серый	10	YNN10-69-10KD-K02	
ШНИ-6×9-12-К-Ср	12	88	Серый	10	YNN10-69-12KD-K02	
ШНИ-6×9-14-К-Ср	14	101	Серый	10	YNN10-69-14KD-K02	
ШНИ-6×9-16-К-Ср	16	114	Серый	10	YNN10-69-16KD-K02	

## Шины в корпусе (кросс-модули) ШНК

Шины выполнены из высококачественной латуни, изолирующая задняя панель и прозрачная защитная крышка выполнены из самозатухающего пластика.

Применяются при комплектации щитового оборудования для подсоединения нулевого провода (нулевая шина), провода заземления и фазных проводников.

Способы установки:

- на монтажную DIN-рейку 35 мм;
- на панель щита двумя винтами.

Каждая шина отдельно изолирована.

Кросс-модули изготавливаются с двумя или четырьмя шинами, рассчитанными на токи до 100 и 125 А.

Степень защиты IP20. Рабочая температура от –25 до 80 °С.

### Технические характеристики

Наименование	Максимальный ток, А	Сечение подключаемых проводников, мм <sup>2</sup>		Количество и диаметр отверстий на одну шину
		с наконечником-гильзой	без наконечника	
Шины на DIN-рейку в корпусе (кросс-модуль) ШНК 2×7 L+PEN	100	1,5–6,0	2,5–6,0	5 × Ø5,3 мм
		6,0–16,0	10,0–25,0	2 × Ø7,5 мм
Шины на DIN-рейку в корпусе (кросс-модуль) ШНК 2×15 L+PEN	125	1,5–6,0	2,5–6,0	11 × Ø5,3 мм
		6,0–16,0	10,0–25,0	2 × Ø7,5 мм
		10,0–16,0	10,0–35,0	2 × Ø9 мм
Шины на DIN-рейку в корпусе (кросс-модуль) ШНК 4×7 3L+PEN	100	1,5–6,0	2,5–6,0	5 × Ø5,3 мм
		6,0–16	10,0–25,0	2 × Ø7,5 мм
Шины на DIN-рейку в корпусе (кросс-модуль) ШНК 4×11 3L+PEN	125	1,5–6,0	2,5–6,0	7 × Ø5,3 мм
		6,0–16,0	10,0–25,0	2 × Ø7,5 мм
		10,0–16,0	10,0–35,0	2 × Ø9 мм
Шины на DIN-рейку в корпусе (кросс-модуль) ШНК 4×15 3L+PEN	125	1,5–6,0	2,5–6,0	11 × Ø5,3 мм
		6,0–16,0	10,0–25,0	2 × Ø7,5 мм
		10,0–16,0	10,0–35,0	2 × Ø9 мм

### Ассортимент

Габаритные размеры	Наименование	А, мм	Кол-во в трансп. упаковке, шт.	Артикул
	Шины на DIN-рейку в корпусе (кросс-модуль) L+PEN 2×7	65	50	YND10-2-07-100
	Шины на DIN-рейку в корпусе (кросс-модуль) L+PEN 2×15	132	50	YND10-2-15-125
	Шины на DIN-рейку в корпусе (кросс-модуль) 3L+PEN 4×7	65	50	YND10-4-07-100
	Шины на DIN-рейку в корпусе (кросс-модуль) 3L+PEN 4×11	100	50	YND10-4-11-125
	Шины на DIN-рейку в корпусе (кросс-модуль) 3L+PEN 4×15	132	50	YND10-4-15-125



## Распределительные блоки на DIN-рейку РБД

Распределительные блоки РБД предназначены для использования в качестве клеммного зажима при подключении к проводнику большего сечения нескольких проводников меньшего сечения, для создания упорядоченных систем распределения в шкафах, для организации главной заземляющей шины. Предназначены для монтажа на DIN-рейку или на монтажную панель как в силовых шкафах, так и в квартирных распределительных щитах, для работы в сетях с напряжением до 1000 В частоты 50 Гц при температуре окружающего воздуха от  $-40$  до  $+70$  °С.

Распределительные блоки РБД изготовлены из высококачественной латуни с нанесенным специальным защитным покрытием. Корпус выполнен из негорючего пластика.





Способы установки:

- на монтажную DIN-рейку 35 мм,
- на панель щита двумя винтами.

### Технические характеристики

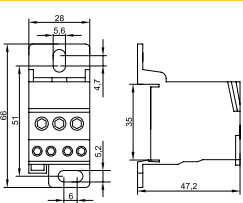
Параметр	Значение					
Номинальное напряжение, В	660			1000		
Номинальные токи, А	80	125	160	250	400	500
Номинальный выдерживаемый импульсный ток $I_{pk}$ , кА	22	30	30	51	51	51
Максимальный среднеквадратичный кратковременный ток $I_{cw}$ (кА)	3	4,2	11,8	24,5	24,5	24,5
Степень защиты	IP20					
Рабочая температура, °С	$-40 \div +70$					

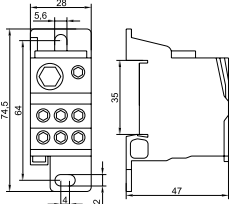
### Ассортимент

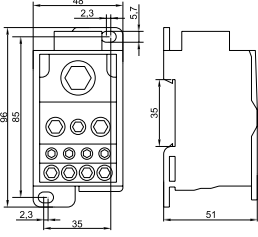
Габаритные размеры	Наименование	Номинальный ток, А	Вводные зажимы	Выводные зажимы	Масса, кг	Кол-во в упак., шт.	Артикул
 	Распределительный блок на DIN-рейку РБД-80А	80	1×16 мм <sup>2</sup>	2×16 мм <sup>2</sup> 4×10 мм <sup>2</sup>	0,07	6	RBD-80
 	Распределительный блок на DIN-рейку РБД-125А	125	1×35 мм <sup>2</sup>	6×16 мм <sup>2</sup>	0,14	6	RBD-125
	Распределительный блок на DIN-рейку РБД-160А	160	1×70 мм <sup>2</sup> 1×16 мм <sup>2</sup>	6×16 мм <sup>2</sup>	0,14	6	RBD-160
 	Распределительный блок на DIN-рейку РБД-250А	250	1×120 мм <sup>2</sup>	5×16 мм <sup>2</sup> 2×35 мм <sup>2</sup> 4×10 мм <sup>2</sup>	0,44	6	RBD-250
	Распределительный блок на DIN-рейку РБД-400А	400	1×185 мм <sup>2</sup>	5×16 мм <sup>2</sup> 2×35 мм <sup>2</sup> 4×10 мм <sup>2</sup>	0,46	6	RBD-400
	Распределительный блок на DIN-рейку РБД-500А	500	плоская шина ширина 15–24 мм толщина 3–8 мм	5×16 мм <sup>2</sup> 2×35 мм <sup>2</sup> 4×10 мм <sup>2</sup>	0,39	6	RBD-500

## Распределительные блоки проходные РБДп

**НОВИНКА**

Предназначены для выполнения ответвлений от магистральных линий медных и алюминиевых проводов напряжением до 660 В с предварительным снятием изоляции на месте установки без разрезания центрального проводника.  
Рабочая температура от –40 до +105 °С.

### Ассортимент

	Наименование	Номинальный ток, А		Вводные зажимы	Выводные зажимы	Кол-во в упак., шт.	Артикул
		Для центральной жилы	Для отводных проводников				
	Блок распредел. проходн. РБДп-35 125/50А DIN 1×35-4×6 мм <sup>2</sup>	125	50	4-35	1,5-6	10	YRB30-1-125
	Блок распредел. проходн. РБДп-95 232/100А DIN 1×95-4×16 мм <sup>2</sup>	232	100	16-95	6-16	8	YRB30-1-232

4

## Шины соединительные

Применяются для удобного и безопасного соединения групп: ВА (выключатели автоматические), АД (автоматы дифференциальные), ВД (выключатели дифференциальные), ВН (выключатели нагрузки). Шины с шагом 18 мм предназначены для коммутации аппаратуры шириной, кратной одному модулю, шины с шагом 27 мм предназначены для коммутации изделий шириной, кратной полутора модулям. Шины, рассчитанные на номинальный ток 100 А, могут быть использованы с номинальным током 125 А, если вводной автомат подключать по центру. Для полумодульных шин имеются боковые заглушки.

### Ассортимент

#### PIN 63 А

#### FORK 63 А

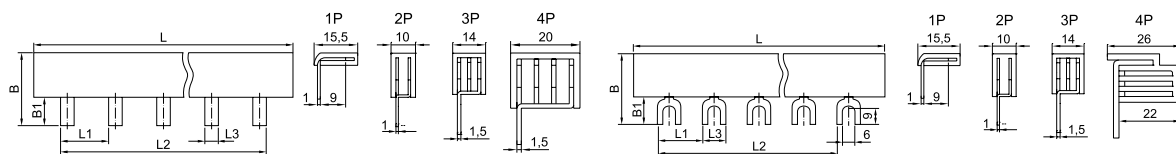

	Наименование	Ном. ток, А	Максимальное кол-во подключаемых устройств, шт.	Размеры, мм					Артикул	
				L	L1	L2	L3	B		B1
	PIN 1P 63 А шаг 18 мм 12 штырей	63	12	220	18	204	5,5	13,9	9,5	YNS21-1-063-22-12
	PIN 3P 63 А шаг 18 мм 12 штырей	63	12	220	18	193	5,5	22,3	11,5	YNS21-3-063-22-12
	PIN 1P 63 А шаг 18 мм	63	54	1000	18	954	4	13,9	9,5	YNS21-1-063
	PIN 2P 63 А шаг 18 мм	63	54	1000	18	954	4	20,2	11	YNS21-2-063
	PIN 3P 63 А шаг 18 мм	63	54	1000	18	954	4	22,3	11,5	YNS21-3-063
	PIN 4P 63 А шаг 18 мм	63	56	1000	18	990	4	28,3	12	YNS21-4-063
	FORK 1P 63 А шаг 18 мм	63	54	1000	18	954	11	15,4	11	YNS11-1-063
	FORK 2P 63 А шаг 18 мм	63	54	1000	18	954	11	21,7	12,5	YNS11-2-063
	FORK 3P 63 А шаг 18 мм	63	54	1000	18	954	11	22,8	11,5	YNS11-3-063
	FORK 4P 63 А шаг 18 мм	63	52	1000	18	918	12	29,8	13,5	YNS11-4-063

### PIN 63 A для дифференциальных автоматических выключателей

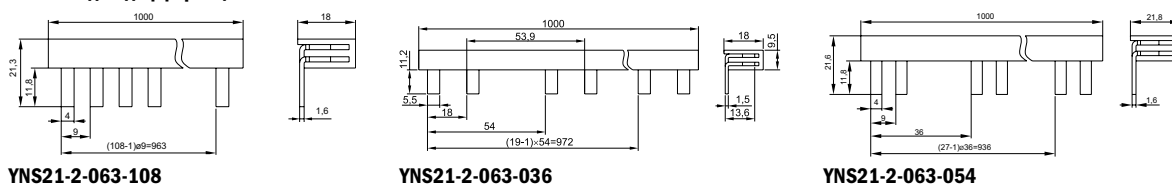

	Наименование	Ном. ток, А	Макс. кол-во подключаемых устройств, шт.	Размеры, мм						Артикул
				L	L1	L2	L3	B	B1	
	PIN 2P 63A шаг 9 мм 108 мод. 63 для АДТЗ2М	63	108 по 1/2 мод.	1000	9	963	4	21	12	YNS21-2-063-108
	PIN 2P 63A 36 мод. для АД12 63	63	36	1000	18	972	5,5	20,7	11,2	YNS21-2-063-036
	PIN 2P 63A шаг 9 мм 54 мод. 63 для диф. авт.	63	54 по - мод.	1000	9	963	4	21	12	YNS21-2-063-054

4

### PIN 100 A

### FORK 100 A

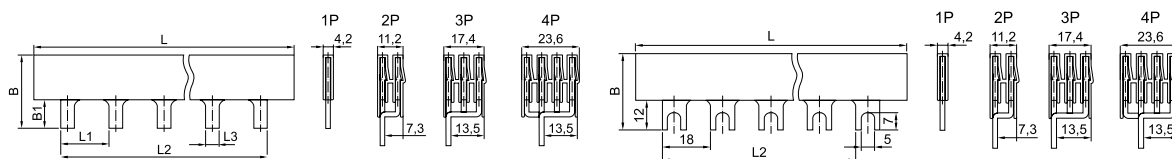

	Наименование	Номинальный ток, А	Максимальное кол-во подключаемых устройств, шт.	Размеры, мм						Артикул
				L	L1	L2	L3	B	B1	
	PIN 1P 100 A шаг 18 мм IEK	100 (125*)	54	1000	18	954	5	30,5	12	YNS21-1-100
	PIN 2P 100 A шаг 18 мм IEK	100 (125*)	54	1000	18	954	5	37,5	12	YNS21-2-100
	PIN 3P 100 A шаг 18 мм IEK	100 (125*)	54	1000	18	954	5	37,5	12	YNS21-3-100
	PIN 4P 100 A шаг 18 мм IEK	100 (125*)	56	1030	18	990	6	37,5	12	YNS21-4-100
	PIN 1P 100 A шаг 27 мм IEK	100 (125*)	37	1000	27	972	7,5	38,5	20	YNS51-1-100
	PIN 2P 100 A шаг 27 мм IEK	100 (125*)	36	1000	27	945	7,5	46,2	12	YNS51-2-100
	PIN 3P 100 A шаг 27 мм IEK	100 (125*)	36	1000	27	945	7,5	46,2	12	YNS51-3-100
	PIN 4P 100 A шаг 27 мм IEK	100 (125*)	36	1030	27	945	7,5	46,2	12	YNS51-4-100
	FORK 1P 100 A шаг 18 мм IEK	100 (125*)	54	1000	18	954	9	30,5	12	YNS11-1-100
	FORK 2P 100 A шаг 18 мм IEK	100 (125*)	54	1000	18	954	9	37,5	12	YNS11-2-100
	FORK 3P 100 A шаг 18 мм IEK	100 (125*)	54	1000	18	954	9	37,5	12	YNS11-3-100
	FORK 4P 100 A шаг 18 мм IEK	100 (125*)	56	1030	18	990	9	37,5	12	YNS11-4-100
	Заглушка для PIN 1P 100 A шаг 27 мм IEK									YNK51-1-100
	Заглушка для PIN 2P 100 A шаг 27 мм IEK									YNK51-2-100
	Заглушка для PIN 3P 100 A шаг 27 мм IEK									YNK51-3-100
	Заглушка для шины PIN 4P 100 A шаг 27 мм IEK									YNK51-4-100

\* Возможно использование шин на токи 125 А в случае подключения вводного устройства по центру.

## Клемма вводная модульная КВМ

Вводные клеммы для модульного оборудования IEK® предназначены для присоединения проводников больших сечений к модульному оборудованию, создания проходных соединений групп автоматов при помощи круглого кабеля.

Винтовой зажим изготовлен из латуни, материал токоведущей части клемм – медь с антикоррозийным покрытием.

Преимущества вводных клемм для модульного оборудования IEK®:

– Плоский контакт шины вводной клеммы создает большую поверхность соприкосновения с контактом соединительной шины.

– Гальваническое покрытие контактов обеспечивает долговечность соединений.

– Удобное подведение питания к соединительным шинам и клеммным зажимам модульных аппаратов.

	Наименование	Номинальный ток, А	Максимальный крутящий момент, Н/м	Номинальная присоединительная способность, мм <sup>2</sup>	Цвет	Артикул
	Клемма вводная для мод. оборуд. КВМ 4-25 мм (боковой ввод)	100	2,5	4..25	белый	YKVM-4-25-S
	Клемма вводная для мод. оборуд. КВМ 4-25 мм (прямой ввод)	100	2,5	4..25	серый	YKVM-4-25-F

## Изоляторы шинные ступенчатые

Ступенчатые изоляторы IEK® предназначены для жесткого крепления и изоляции токопроводящих шин внутри электрических щитов, шинных мостов и другого оборудования.

Изоляторы гарантируют отсутствие пробоев между шинами и могут быть использованы в электрооборудовании постоянного и переменного тока частотой 50 Гц и напряжением до 1000 В.

Корпус изоляторов изготовлен из особого, стойкого к механическому воздействию, негорючего полимера, обладающего высокими показателями электрического сопротивления.

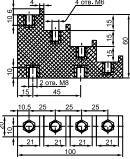
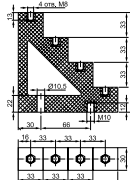
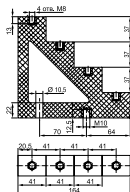
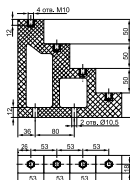
Габаритные размеры	Наименование	Напряжение пробоя изоляции промышленной частоты, кВ	Масса, кг	Кол-во болтов на изолятор	Максимальный рабочий ток шины, А	Кол-во в упак.	Артикул
	 ИС4-20 (М6) силовой	5,0	0,130	–	300	2	YIS11-4-20
	ИС4-20 (М6) силовой с болтом		0,180	4(М6×10)	300	2	YIS11-4-20-B
	ИС4-30 (М8) силовой	8,0	0,480	–	450	2	YIS11-4-30
	ИС4-30 (М8) силовой с болтом		0,520	4(М8×15)	450	2	YIS11-4-30-B
	ИС4-40 (М8) силовой	10,0	0,630	–	600	2	YIS11-4-40
	ИС4-40 (М8) силовой с болтом		0,670	4(М8×15)	600	2	YIS11-4-40-B
	ИС4-50 (М10) силовой	14,0	1,160	–	860	2	YIS11-4-50
	ИС4-50 (М10) силовой с болтом		1,240	4(М10×15)	860	2	YIS11-4-50-B



Габаритные размеры	Наименование	Напряжение пробоя изоляции промышленной частоты, кВ	Масса, кг	Кол-во болтов на изолятор	Макс. рабочий ток шины, А	Кол-во в упак.	Артикул
	ИСв4-30 (М8) силовой	14,0	0,520	—	700	2	YIS11-4-30-8
	ИСв4-30 (М8) силовой с болтом		0,560	4(М8×15)	700	2	YIS11-4-30-8-B
	ИСв4-40 (М10) силовой	14,0	0,560	—	900	2	YIS11-4-40-8
	ИСв4-40 (М10) силовой с болтом		0,640	4(М10×15)	900	2	YIS11-4-40-8-B
	ИС2-25 (М8) силовой	6,0	0,130	—	467	10	YIS11-2-25
	ИС2-25 (М8) силовой с болтом		0,150	2(М8×15)	467	10	YIS11-2-25-B
	ИС4-25/1-15 (4×М6; 1×М5) силовой	6,0	0,170	—	от 393 до 530	5	YIS11-5-25
	ИС4-25/1-15 (4×М6; 1×М5) силовой с болтом		0,194	4(М6×10)+1(М5×10)	от 393 до 530	5	YIS11-5-25-B

4

## Изоляторы шинные SM

Изоляторы шинные служат для крепления токоведущих шин внутри силовых шкафов и сборок с целью фиксации и изоляции токоведущих частей от корпуса и панелей сборки с последующим подключением силовых проводников для распределения электроэнергии внутри щита.

Изолятор крепится с одной стороны с помощью болта к монтажной пластине или корпусу, с другой стороны к изолятору крепится токоведущая шина. Каждая шина устанавливается минимум на двух изоляторах (на концах шины), а также возможна установка промежуточных изоляторов (в зависимости от схемы монтажа и длины шины). Номинальное рабочее напряжение не более 1000 В.

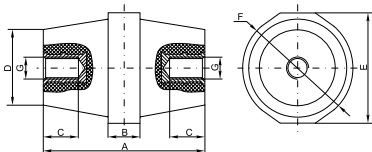

Наименование	Размеры, мм						Диаметр центрального крепления с внутренней резьбой	Напряжение пробоя, кВ	Макс. рабочий ток шины, А	Артикул
	A	B±1	C±1	D±1	E±1	F±1				
	Изолятор SM25 силовой	25	9	9	25	30	M6	6	275	YIS11-25-06
	Изолятор SM25 силовой с болтом	25	9	9	25	30	M6	6	275	YIS11-25-06-B
	Изолятор SM30 силовой	30	10	10	25	32	M8	8	380	YIS11-30-08
	Изолятор SM30 силовой с болтом	30	10	10	25	32	M8	8	380	YIS11-30-08-B
	Изолятор SM35 силовой	35	10	11	28	32	M8	10	380	YIS11-35-10
	Изолятор SM35 силовой с болтом	35	10	11	28	32	M8	10	380	YIS11-35-10-B

	Наименование	Размеры, мм						Диаметр центрального крепл. с внутренней резьбой	Напряжение пробоя, кВ	Макс. рабочий ток шины, А	Артикул
		A	B±1	C±1	D±1	E±1	F±1				
	Изолятор SM40 силовой	40	11	11	33	40	40	M8	12	475	YIS11-40-12
	Изолятор SM40 силовой с болтом	40	11	11	33	40	40	M8	12	475	YIS11-40-12-B
	Изолятор SM45 силовой	45	11	11	30	36	36	M8	14	500	YIS11-45-14
	Изолятор SM45 силовой с болтом	45	11	11	30	36	36	M8	14	500	YIS11-45-12-B
	Изолятор SM51 силовой	51	12	13	30	36	36	M8	15	680	YIS11-51-15
	Изолятор SM51 силовой с болтом	51	12	13	30	36	36	M8	15	680	YIS11-51-15-B
	Изолятор SM60 силовой	60	12	13	34	46	46	M8	20	750	YIS11-60-20
	Изолятор SM60 силовой с болтом	60	12	13	34	46	46	M8	20	750	YIS11-60-20-B
	Изолятор SM76 силовой	76	15	20	36	50	50	M10	25	1250	YIS11-76-25
	Изолятор SM76 силовой с болтом	76	15	20	36	50	50	M10	25	1250	YIS11-76-25-B

## Изоляторы шины

Применяются для установки шин. Выполнены из негорючего полипропилена.

	Габаритные размеры	Наименование	Артикул
		Изолятор DIN желтый	YIS21
		Изолятор DIN синий	YIS22
		Угловой изолятор для «0» шины желтый	YIS31
		Угловой изолятор для «0» шины синий	YIS32

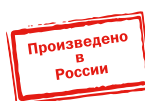

## Заглушки 12 модулей

	Наименование	Артикул
	Заглушка 12 модулей серая	YZM10-12
	Заглушка 12 модулей белая	YZM10-12-K01
	Заглушка 12 модулей серая UNIVERSAL/PRO	YIS50-12-K03

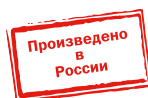











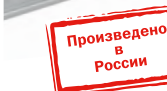



## Стекло для электрощитов (пластиковое)

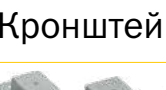

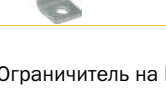
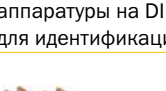
Наименование	Габаритный размер, мм	Размеры под вырубку, мм	Артикул
 Стекло для электрощитов (пластиковое), 103,5×79 мм	103,5×79	74,5×99,5мм	YWN11
 Стекло для электрощитов (пластиковое), 109,5×71,3 мм	109,5×71,3	71×109мм	YWN12

## DIN-рейки и ограничители



DIN-рейки перфорированные торговой марки IEK® используются для крепления автоматических выключателей, модульного оборудования и другой аппаратуры. Изготавливаются из оцинкованной стали.

Габаритные размеры	Наименование	L, мм	a, мм	в, мм	п, шт.	Кол-во в упак.	Артикул
	DIN-рейка (7,5 см) оцинкованная	75	6,5	20	2	50	YDN10-0007
	DIN-рейка (10 см) оцинкованная	100	6,5	20	3	50	YDN10-00100
	DIN-рейка (11 см) оцинкованная	110	6,5	20	3	50	YDN10-0011
	DIN-рейка (13 см) оцинкованная	130	6,5	20	4	50	YDN10-0013
	DIN-рейка (20 см) оцинкованная	200	6,5	20	6	50	YDN10-0020
	DIN-рейка (22,5 см) оцинкованная	225	6,5	20	7	50	YDN10-0022
	DIN-рейка (25 см) оцинкованная	250	6,5	20	8	50	YDN10-0025
	DIN-рейка (30 см) оцинкованная	300	6,5	20	10	50	YDN10-0030
	DIN-рейка (45 см) оцинкованная	450	6,5	20	15	20	YDN10-0045
	DIN-рейка (60 см) оцинкованная	600	6,5	20	20	20	YDN10-0060
	DIN-рейка (80 см) оцинкованная	800	6,5	20	26	20	YDN10-0080
	DIN-рейка (100 см) оцинкованная	1000	6,5	20	33	20	YDN10-0100
	DIN-рейка (125 см) оцинкованная	1250	6,5	20	41	20	YDN10-0125
	DIN-рейка (140 см) оцинкованная	1400	6,5	20	46	20	YDN10-0140
	DIN-рейка (200 см) оцинкованная	2000	6,5	20	66	10	YDN10-0200
	DIN-рейка C-типа 30×15×16мм оцинкованная	2000	6,5	20	66	10	YDN30-0200

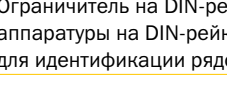
## Кронштейны для крепления реек

Наименование	Высота	Кол-во в упак., шт.	Артикул
 Кронштейн для установки DIN-рейки	h=20 мм	10	YDN10D-KH-020
 Кронштейн для установки DIN-рейки	h=30 мм	10	YDN10D-KH-030
 Кронштейн для установки DIN-рейки	h=50 мм	10	YDN10D-KH-050
 Кронштейн для установки DIN-рейки под углом		10	YDN10D-KA-045

Ограничитель на DIN-рейку (пластик) IEK® используется для фиксации и ограничения перемещения модульной аппаратуры на DIN-рейке. Изготовлен из негорючего полиамида. Имеется возможность использования маркировки для идентификации рядов модульной аппаратуры.

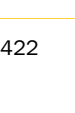
Наименование	Количество в упаковке, шт.		Артикул
	групп.	транс.	
 Ограничитель на DIN-рейку (металл)	150	900	YXD10
 Ограничитель на DIN-рейку (пластик)	50	2500	YXD12
 Концевой стопор (ограничитель с маркировкой)	20	1300	YZN11DF-003-K03
 Держатель маркировки на концевой стопор (стр. 389)	50	2400	YZN11DFMH-003-K03

## Кабельный зажим для С-профиля

Предназначен для создания упорядоченных систем распределения проводников в электрощитах и удерживания проводов с помощью рейки с С-образным сечением, для крепления кабеля на монтажных траверсах и кабельных рейках с контактом ЭМС. Помогает снять весовую нагрузку от тяжелых проводов с соединений и контактов, обеспечивая дополнительную надежность сборки. Также подходит для крепления проводов на соответствующем профиле кабеленесущих систем и лотков.

Конструктивно зажимы выполнены из оцинкованной стали с установленным пластиковым держателем, изготовленным из самозатухающего пластика.



Наименование	Диаметр кабеля, мм	Диаметр резьбы болта, мм	Крутящий момент, Нм	Кол-во в упак., шт.	Артикул
Зажим кабельный для С-профиля	6-14	6	5,5	20	YCC10-30-06-014
	12-18	6	5,5	20	YCC10-30-12-018
	18-22	6	5,5	20	YCC10-30-18-022
	22-30	6	5,5	10	YCC10-30-22-030
	30-38	6	5,5	10	YCC10-30-30-038
	38-42	6	5,5	10	YCC10-30-38-042
	42-50	8	12	10	YCC10-30-42-050
	50-64	8	12	10	YCC10-30-50-064

4

## Карман пластиковый для документации

Предназначен для хранения технической документации в шкафах НКУ различного назначения.

Особенности конструкции:

- возможность установки на дверь или панель шкафа.
- способ монтажа: клеевой слой (двухсторонний скотч).
- материал: пластик, не поддерживающий горение (проверка раскаленной нитью при 650 °С).
- широкий диапазон рабочих температур: от –20 °С до +60°С.
- цвет: серый RAL7035.



Наименование	Формат	Максимальная вертикальная нагрузка	Нагрузка на отрыв	Внутренний размер	Артикул
Карман пластиковый	A4	1 кг	3 кг	235×220 мм	YPP10-A4-K03



## Знаки безопасности

Знаки безопасности предназначены для зрительного восприятия информации в целях обеспечения безопасности. Изготовлены в виде самоклеящейся этикетки.

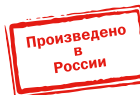

	Наименование	Артикул
	Самоклеящаяся этикетка: 40×20 мм, символ «12В»	YPC10-0012V-1-100
	Самоклеящаяся этикетка: 90×38 мм, символ «12В»	YPC10-0012V-3-021
	Самоклеящаяся этикетка: 40×20 мм, символ «24В»	YPC10-0024V-1-100
	Самоклеящаяся этикетка: 90×38 мм, символ «24В»	YPC10-0024V-3-021
	Самоклеящаяся этикетка: 40×20 мм, символ «36В»	YPC10-0036V-1-100
	Самоклеящаяся этикетка: 90×38 мм, символ «36В»	YPC10-0036V-3-021
	Самоклеящаяся этикетка: 40×20 мм, символ «42В»	YPC10-0042V-1-100
	Самоклеящаяся этикетка: 90×38 мм, символ «42В»	YPC10-0042V-3-021
	Самоклеящаяся этикетка: 40×20 мм, символ «220В»	YPC10-0220V-1-100
	Самоклеящаяся этикетка: 90×38 мм, символ «220В»	YPC10-0220V-3-021
	Самоклеящаяся этикетка: 40×20 мм, символ «380В»	YPC10-0380V-1-100
	Самоклеящаяся этикетка: 90×38 мм, символ «380В»	YPC10-0380V-3-021
	Самоклеящаяся этикетка: 30×30 мм, символ «Заземление»	YPC20-ZAZEM-1-096
	Самоклеящаяся этикетка: 25×25×25, символ «Молния»	YPC30-MOLNI-1-100
	Самоклеящаяся этикетка: 50×50×50, символ «Молния»	YPC30-MOLNI-2-110
	Самоклеящаяся этикетка: 85×85×85, символ «Молния»	YPC30-MOLNI-3-096
	Самоклеящаяся этикетка: 100×100×100, символ «Молния»	YPC30-MOLNI-4-096
	Самоклеящаяся этикетка: 130×130×130, символ «Молния»	YPC30-MOLNI-5-100
	Самоклеящаяся этикетка: 160×160×160, символ «Молния»	YPC30-MOLNI-6-100
	Самоклеящаяся этикетка: 77×52 мм, символ «Опасно»	YPC10-OPASN-2-020
	Самоклеящаяся этикетка: 100×150 мм, символ «Опасно»	YPC10-OPASN-4-100
	Самоклеящаяся этикетка: 210×297 мм, символ «Опасно»	YPC10-OPASN-6-020
	Самоклеящаяся этикетка: Ø180 мм «Запрещается пользоваться открытым огнем и курить»	YPC40-ZPKUR-1-010
	Самоклеящаяся этикетка: Ø180 мм «Курить здесь»	YPC40-KURIT-1-010
	Самоклеящаяся этикетка: Ø180 мм «Проход запрещен»	YPC40-PRZAP-1-010
	Самоклеящаяся этикетка: 150×150 мм, «Пожароопасно»	YPC20-POGOP-2-010
	Самоклеящаяся этикетка: 150×150 мм, «Внимание опасность»	YPC20-VNOPS-2-010
	Самоклеящаяся этикетка: 150×150 мм, «Огнетушитель»	YPC20-OGNET-2-010
	Самоклеящаяся этикетка: 150×150 мм, «Пожарный кран»	YPC10-POGKR-5-010
	Самоклеящаяся этикетка: 150×150 мм, «Медицинская аптечка»	YPC20-MEDAP-2-010
	Самоклеящаяся этикетка: 150×150 мм, «Работать здесь»	YPC20-RABZD-2-010
	Самоклеящаяся этикетка: 150×150 мм, «Влезать здесь»	YPC20-VLZZD-2-010
	Самоклеящаяся этикетка: 200×100 мм, «Не включать! Работают люди»	YPC10-NEVKL-5-010
	Самоклеящаяся этикетка: 200×100 мм, «Не включать! Работа на линии»	YPC10-NEVKR-5-010
	Самоклеящаяся этикетка: 200×100 мм, «Не открывать! Работают люди»	YPC10-NEOTK-5-010
	Самоклеящаяся этикетка: 200×100 мм, «Стой! Напряжение!»	YPC10-STNAP-5-010
	Самоклеящаяся этикетка: 200×100 мм, «Не влезай! Убьет!»	YPC10-NEVLZ-5-010
	Самоклеящаяся этикетка: 200×100 мм, «Заземлено»	YPC10-ZAZEM-5-010

## Замки с металлическим ключом

Выполнены из стали с хромированием. Ключи металлические, никелированные. Предназначены для запираения электрических сборок и шкафов с целью защиты от несанкционированного проникновения и для защиты сборки от попадания пыли и влаги.

	<table border="1"> <thead> <tr> <th rowspan="2">Наименование</th> <th colspan="2">Количество в упаковке, шт.</th> <th rowspan="2">Артикул</th> </tr> <tr> <th>групп.</th> <th>трансп.</th> </tr> </thead> <tbody> <tr> <td>Замок 18-18/34</td> <td>10</td> <td>500</td> <td>YZK10-18-18-34</td> </tr> </tbody> </table>	Наименование	Количество в упаковке, шт.		Артикул	групп.	трансп.	Замок 18-18/34	10	500	YZK10-18-18-34		<table border="1"> <thead> <tr> <th rowspan="2">Наименование</th> <th colspan="2">Количество в упаковке, шт.</th> <th rowspan="2">Артикул</th> </tr> <tr> <th>групп.</th> <th>трансп.</th> </tr> </thead> <tbody> <tr> <td>Замок 20-22/45</td> <td>6</td> <td>300</td> <td>YZK11-20-22-45</td> </tr> </tbody> </table>	Наименование	Количество в упаковке, шт.		Артикул	групп.	трансп.	Замок 20-22/45	6	300	YZK11-20-22-45
Наименование	Количество в упаковке, шт.		Артикул																				
	групп.	трансп.																					
Замок 18-18/34	10	500	YZK10-18-18-34																				
Наименование	Количество в упаковке, шт.		Артикул																				
	групп.	трансп.																					
Замок 20-22/45	6	300	YZK11-20-22-45																				
	<table border="1"> <tbody> <tr> <td>Замок 18-20/40</td> <td>10</td> <td>500</td> <td>YZK10-18-20-40</td> </tr> </tbody> </table>	Замок 18-20/40	10	500	YZK10-18-20-40		<table border="1"> <tbody> <tr> <td>Замок-защелка для металлического бокса с пластмассовым ключом (22-17/46)</td> <td>15</td> <td>300</td> <td>YZK20-00</td> </tr> </tbody> </table>	Замок-защелка для металлического бокса с пластмассовым ключом (22-17/46)	15	300	YZK20-00												
Замок 18-20/40	10	500	YZK10-18-20-40																				
Замок-защелка для металлического бокса с пластмассовым ключом (22-17/46)	15	300	YZK20-00																				
	<table border="1"> <tbody> <tr> <td>Замок 20-22/40</td> <td>6</td> <td>300</td> <td>YZK10-20-22-40</td> </tr> </tbody> </table>	Замок 20-22/40	6	300	YZK10-20-22-40		<table border="1"> <tbody> <tr> <td>Замок-защелка с трехгранным ключом IP54 22-25/44</td> <td>6</td> <td>300</td> <td>YZK21-00</td> </tr> </tbody> </table>	Замок-защелка с трехгранным ключом IP54 22-25/44	6	300	YZK21-00												
Замок 20-22/40	6	300	YZK10-20-22-40																				
Замок-защелка с трехгранным ключом IP54 22-25/44	6	300	YZK21-00																				
	<table border="1"> <tbody> <tr> <td>Замок 19-16/40*</td> <td>10</td> <td>500</td> <td>YZK10-19-16-40</td> </tr> </tbody> </table>	Замок 19-16/40*	10	500	YZK10-19-16-40																		
Замок 19-16/40*	10	500	YZK10-19-16-40																				

4

## Накладки на замки для металлических корпусов

Использование накладок на замки дает возможность опломбировать металлические корпуса для ограничения доступа внутрь корпуса, а также обеспечивают степень защиты замков до IP65.

	Габаритные размеры	Наименование	Артикул
		Накладка на замок d=24*	YZZ-19-24
	Накладка на замок d=33*	YZZ-22-33	

### Соответствие накладок замкам для металлических корпусов

Наименование накладки	Артикул накладки	Наименование замка	Артикул замка
Накладка на замок d=24*	YZZ-19-24	Замок 18-18/34	YZK10-18-18-34
		Замок 18-20/40	YZK10-18-20-40
		Замок 19-16/40 (10 шт.)	YZK10-19-16-40
Накладка на замок d=33*	YZZ-22-33	Замок-защелка для металлического бокса с пластмассовым ключом (22-17/46)	YZK20-00
		Замок-защелка с трехгранным ключом IP54 (22-25/44)	YZK21-00

\* Заказные позиции.

## Габаритные размеры

	Наименование	Размеры, мм								
		B	B1	D	D1	H	H1	H2	H3	L
	Замок 18-18/34	16	16	22,5	18	28	5	7 max	18,8	34
		Замок 18-20/40	15	16,5	22	18	32,5	5	12 max	20,8
	Замок 20-22/40	17	19	36	22	28	3	5 max	20	40
		Замок 20-22/45	17	19	36	22	28	3	5 max	20
	Замок-защелка для металличе- ского бокса	19	20	28	22	47	21	6 max	17	46
		Замок-защелка с трехгранным ключом IP54 22-25/44	20	20	28	22	31	4	8 max	25
	Замок 19-16/40	15	16,5	27,5	19	25,5	6	5,5	14	41

# Климатическое оборудование

## Конвекционные обогреватели на DIN-рейку

Обогреватель на DIN-рейку предназначен для нагрева воздуха внутри электротехнических шкафов. Создаваемый им конвекционный воздушный поток предотвращает образование областей с низкой температурой и защищает электрические компоненты от образования конденсата и замерзания при перепадах температуры, а также от коррозии металлических элементов активного оборудования.



### Преимущества

- Компактные обогреватели выполнены из анодированного алюминиевого профиля и имеют функцию саморегулирования, что позволяет избежать перегрева и сохранить пожаробезопасность.
- Динамическая система нагрева воздуха максимально эффективна при длительных режимах работы и позволяет значительно экономить затрачиваемую электроэнергию.
- Оптимальная форма радиатора повышает эффективность теплообмена за счет увеличения скорости конвекции при сохранении небольших габаритов.
- Увеличенный срок службы нагревателей при высокой надежности.
- Широкий диапазон рабочего напряжения постоянного и переменного тока.
- Широкий номенклатурный ряд.

### Технические характеристики

Калорифер	алюминиевый сплав
Покрытие	анодированное
Пластик	полиамид 66 UL94 V0 (не поддерживает горение)
Цвет корпуса	черный (конвекционные), серебро (с вентилятором)

Нагревательный элемент	позистор (PTC) с саморегулированием (ограничивающий температуру)
Степень защиты	IP20
Класс защиты	I (защитное заземление) – конвекционные, II (с защитной изоляцией) – с вентилятором
Рабочее напряжение, В	AC/DC 120–240* (конвек.), AC 230 (с вентилятором)
Температура хранения и эксплуатации, °C	от –60 до +75
Влажность при эксплуатации/хранении	макс. 90% (без образования конденсата)
Момент затяжки винтовых зажимов, Н·м	0,8
Сечение подключаемого проводника, мм <sup>2</sup>	0,5–1,5 многожильный провод (с наконечником) 0,5–2,5 жесткий провод
Срок службы, не менее, лет	5

\* – При работе от напряжения ниже AC/DC 140 В мощность нагрева уменьшается на 10%.

## Особенности конструкции



Динамическая система нагрева воздуха максимально эффективна при длительных режимах работы и позволяет значительно экономить затрачиваемую электроэнергию.



Дополнительно интегрированный осевой вентилятор позволяет увеличить скорость распределения выделяемого тепла.



Металлический кронштейн для крепления на DIN-рейке повышает надежность эксплуатации.



Увеличенная безопасность, благодаря двойной защитной изоляции корпуса снижена температура поверхности до 80 °С (за исключением верхней решетки).

4



Пружинные зажимы делают установку максимально простой и быстрой.



Наличие защитной решетки препятствует случайному попаданию сторонних предметов внутрь корпуса и предотвращает поражение персонала в случае прикосновения.

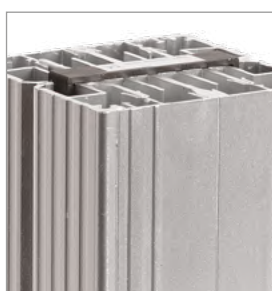

Увеличенная площадь поверхности обогревателя улучшает теплообмен и позволяет значительно экономить затрачиваемую электроэнергию.



Наличие дополнительных выводов для подключения проводников обеспечивает возможность применения в различных функциональных схемах.







Габаритные размеры		Наименование	Мощность нагрева, Вт*	Макс. пусковой ток, А	Ток защитного автомата, А	Подача воздуха вентилятора, м <sup>3</sup> /ч	L, мм	Масса, кг	Артикул
		Обогреватель на DIN-рейку 15 Вт IP20	15	1,5	2		65	0,3	YCE-HG-015-20
		Обогреватель на DIN-рейку 30 Вт IP20	30	3,0	4		65	0,3	YCE-HG-030-20
		Обогреватель на DIN-рейку 45 Вт IP20	45	3,5	4		65	0,3	YCE-HG-045-20
		Обогреватель на DIN-рейку 60 Вт IP20	60	2,5	4		140	0,4	YCE-HG-060-20
		Обогреватель на DIN-рейку 75 Вт IP20	75	4,0	6		140	0,5	YCE-HG-075-20
		Обогреватель на DIN-рейку 100 Вт IP20	100	4,5	6		140	0,5	YCE-HG-100-20
		Обогреватель на DIN-рейку 150 Вт IP20	150	6,0	8		220	0,7	YCE-HG-150-20
				Обогреватель на DIN-рейку в корпусе 50 Вт IP20	50	2,0	4		110
Обогреватель на DIN-рейку в корпусе 100 Вт IP20	100			2,5	4		150	0,3	YCE-CS-100-20
Обогреватель на DIN-рейку в корпусе 150 Вт IP20	150			6,0	8		150	0,5	YCE-CS-150-20
		Обогреватель на DIN-рейку (встроенный вентилятор**) 250 Вт IP20	250	2,5	4	45	182	1,1	YCE-HGL-250-20
		Обогреватель на DIN-рейку (встроенный вентилятор**) 400 Вт IP20	400	3,0	6	45	222	1,4	YCE-HGL-400-20
		Мини-обогреватель 8 Вт IP54	8	2,0	4,0		30	0,02	YCE-RC-08-20
		Мини-обогреватель 10 Вт IP54	10	2,5	4,0		50	0,03	YCE-RC-10-20
		Мини-обогреватель 13 Вт IP54	13	3,0	6,0		60	0,04	YCE-RC-13-20

\* При температуре окружающей среды 20 °С.

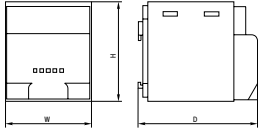
\*\* Производительность вентилятора 45 м<sup>3</sup>/ч при 50 Гц; срок службы 50 000 ч при +25 °С.

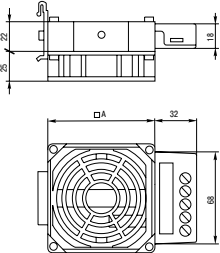
## Компактные обогреватели

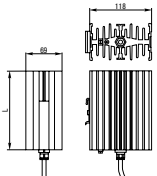
Габаритные размеры	Наименование	Мощность нагрева, Вт*	Макс. пусковой ток, А	Ток защитного автомата, А	Подача воздуха вентилятора, м³/ч	L, мм	Масса, кг	Артикул
 	Обогреватель на DIN-рейку в корп. (встр.вент.) 150 Вт IP20	150	2,5	4	45	75	0,3	YCE-CSL-150-20
	Обогреватель на DIN-рейку в корп. (встр.вент.) 250 Вт IP20	250	2,5	6	45	90	0,5	YCE-CSL-250-20
	Обогреватель на DIN-рейку в корп. (встр.вент.) 400Вт IP20	400	3	6	45	90	0,5	YCE-CSL-400-20
 	Обогреватель на DIN-рейку (встр. вент.) 100 Вт IP20	100	1,5	2	35	47	0,6	YCE-HVL-100-20
	Обогреватель (встр. вент.) 150 Вт IP20	150	2,5	4	35	47	0,6	YCE-HVL-150-20
	Обогреватель (встр. вент.) 200 Вт IP20	200	2,5	4	108	47	0,9	YCE-HVL-200-20
	Обогреватель (встр. вент.) 300 Вт IP20	300	2,5	4	108	47	0,9	YCE-HVL-300-20
	Обогреватель (встр. вент.) 400 Вт IP20	400	3	6	108	47	0,9	YCE-HVL-400-20
 	Обогреватель на DIN-рейку 50Вт IP65*	50	1,5	2,0	-	150	1,3	YCE-CRE-050-65
	Обогреватель на DIN-рейку 100Вт IP65*	100	1,5	2,0	-	180	1,5	YCE-CRE-100-65

\* Заказные позиции.

## Рекомендации по установке

- Нагреватели малой мощности рекомендуется устанавливать внизу шкафа.
- Не рекомендуется размещать активное оборудование ближе 10 см от обогревателя.
- Не рекомендуется размещать над обогревателем крупногабаритное оборудование, которое может помешать естественной конвекции.
- Не рекомендуется размещать высокочувствительное к теплу оборудование над обогревателем.
- При установке нескольких обогревателей рекомендуется использовать параллельное подключение.
- Обогреватели рекомендуется устанавливать вертикально.

## Выбор мощности обогревателя

Выбор мощности обогревателя производится по формуле:

$$P = S \cdot k \cdot (T_{гр. мин} - T_{окр. мин}) - P_{общ.}$$

где:

**S** – расчетная площадь поверхности обогреваемого шкафа, м².

Площадь поверхности обогреваемого шкафа зависит от схемы установки, для различных вариантов применяются разные формулы:

Расположение шкафа	Формула для расчета S, м²
Отдельно стоящий шкаф, свободный доступ	$S = 1,8 \cdot B \cdot (Ш+Г) + 1,4 \cdot Ш \cdot Г$
Отдельно стоящий шкаф около стены	$S = 1,4 \cdot Ш \cdot (B+Г) + 1,8 \cdot B \cdot Г$
Шкаф в конце ряда, свободный доступ	$S = 1,4 \cdot Г \cdot (B+Ш) + 1,8 \cdot B \cdot Ш$
Шкаф в конце ряда около стены	$S = 1,4 \cdot B \cdot (Г+Ш) + 1,4 \cdot Г \cdot Ш$
Шкаф в середине ряда, свободный доступ	$S = 1,8 \cdot B \cdot Ш + 1,4 \cdot Г \cdot Ш + Г \cdot B$
Шкаф в середине ряда около стены	$S = 1,4 \cdot Ш \cdot (B+Г) + Г \cdot B$
Шкаф в середине ряда около стены, с козырьком	$S = 1,4 \cdot Ш \cdot B + 0,7 \cdot Г \cdot Ш + Г \cdot B$

B – высота шкафа, м; Ш – ширина шкафа, м; Г – глубина шкафа, м.

- Примечание: выбор обогревателей производится таким образом, чтобы мощность обогревателя (суммарная мощность нескольких обогревателей) была выше расчетного значения.
- Рекомендация: при установке шкафа на открытом пространстве необходимо использовать обогреватель мощностью в два раза больше рассчитанной.

**k** – коэффициент теплопередачи (Вт/К·м²), зависит от материала оболочки, из которого сделан шкаф. Справочные значения данного коэффициента для различных материалов приведены в таблице ниже.

**P<sub>общ.</sub>** – тепловая мощность (Вт), суммарно выделяемая установленным внутри шкафа оборудованием (активное и пассивное оборудование: микропроцессорная техника, полупроводниковая техника, автоматы, контакторы и другие электрические аппараты, а также провода, по которым течет электрический ток).

**T<sub>гр. мин</sub> – T<sub>окр. мин</sub>** – разница температур (°C) между минимально требуемой температурой внутри шкафа **T<sub>гр. мин</sub>** и минимальной температурой окружающей среды вокруг шкафа **T<sub>окр. мин.</sub>**

Материал шкафа	Коэффициент теплопередачи, Вт/К·м²
Листовая сталь окрашенная	5,5
Листовая сталь нержавеющая	4,5
Алюминий	12
Алюминий двойной	4,5
Поликарбонат, полиэфир	3,5



## Обогреватели повышенной мощности ОДР

Мощные обогреватели защищают электрические компоненты от образования конденсата и замерзания при перепадах температуры, а также предохраняют от коррозии металлические элементы активного оборудования. Наличие калорифера с саморегулированием позволяет избежать перегрева. Легко монтируются на DIN-рейку или монтажную панель.



4

Габаритные размеры	Наименование	Мощность нагрева, Вт	Макс. пусковой ток, А	Ток защитного автомата, А	Подача вентилятора, м <sup>3</sup> /ч	L, мм	Масса, кг	Артикул
	Обогреватель на DIN-рейку ОДР (вент.+терм.) 800Вт IP20	800	8,5	6	160	120	1,2	YOB30-0800-20
	Обогреватель на DIN-рейку ОДР (вент.+терм.) 900Вт IP20	900	11	8	160	120	1,2	YOB30-0900-20
	Обогреватель на DIN-рейку ОДР (вент.+терм.) 1000Вт IP20	1000	11	8	160	120	1,3	YOB30-1000-20
	Обогреватель на DIN-рейку ОДР (вент.+терм.) 1200Вт IP20	1200	13	8	160	120	1,3	YOB30-1200-20

### Преимущества

- Увеличенная номинальная мощность обогревателей.
- Регулирование температуры воздуха при помощи встроенного термостата.
- Защита нагревательного элемента от перегрева выше 135 °С.
- Увеличенная безопасность за счет сохранения температуры корпуса не выше 85 °С (кроме верхней части).
- Компактная конструкция – больше свободного пространства в шкафу.
- Корпус из анодированного алюминиевого профиля.
- Функция саморегулирования позволяет избежать перегрева.

- Винтовые зажимы обеспечивают надежное присоединение проводов.
- Встроенный осевой вентилятор увеличивает скорость теплообмена и позволяет значительно экономить электроэнергию.

### Технические характеристики

Номинальное напряжение	230 В
Материал корпуса	Полиамид 66
Нагревательный элемент	Позистор
Степень защиты	IP20
Стойкость корпуса к аномальному нагреву и огню, °С	960
Температура эксплуатации, °С	-60 ÷ +70
Срок службы	5 лет
Гарантия	1 год



## Вентиляторы

Вентиляторы с фильтром предназначены для воздушного охлаждения активного оборудования внутри электротехнических шкафов. Создаваемый ими воздушный поток предотвращает образование сильно нагретых областей и защищает электрические компоненты от перегрева, обеспечивая стабильную работу установленного оборудования.

Фильтры с защитным кожухом устанавливаются в паре с вентилятором и используются для обеспечения циркуляции воздушного потока внутри электротехнических шкафов.

4



### Преимущества

- Прогрессивная система подачи воздуха в сочетании с низким уровнем шума.
- Высокая стойкость к атмосферным и температурным воздействиям, а также к УФ-излучению.
- Компактность и эстетичность при небольшой монтажной глубине.
- Оптимальное и эффективное решение для охлаждения шкафов при сохранении экономичности.
- Функциональная конструкция при удобном обслуживании и монтаже.
- Оптимальная пропускная способность фильтрующего материала.
- Простота замены фильтрующего материала без использования инструментов.

### Технические характеристики

Вид монтажа	встраиваемый
Материал корпуса:	
вентилятора	алюминий
фильтра	АБС-пластик UL94 V0 (не поддерживающий горение)
Рабочее напряжение	АС 230 В (50 Гц)

Степень защиты	IP55*
Класс фильтра по ГОСТ 12.2.007.0	G4
Класс защиты	I (защитный провод)
Степень фильтрации	94%
Температура эксплуатации	от -10 до +70 °С
Температура хранения	от -40 до +70 °С
Влажность при эксплуатации/хранении	макс. 90% (без образования конденсата)
Цвет корпуса	серый RAL 7035
Срок службы, не менее, часов	50 000 при +25 °С
Климатическое исполнение	У2.1
Сечение подключаемого проводника, мм <sup>2</sup>	0,5–1,5 многожильный провод (с наконечником) 0,5–2,5 жесткий провод

\* Степень защиты обеспечивается после установки вентилятора с фильтром в электротехнический или телекоммуникационный шкаф.

## Особенности конструкции



Защитная решетка увеличенной функциональности обеспечивает надежную защиту от попадания вертикально падающих капель воды и от пыли, снижает интенсивность загрязнения фильтрующего материала.







Направление подачи охлаждающего воздуха может быть легко изменено путем переворота вентилятора.

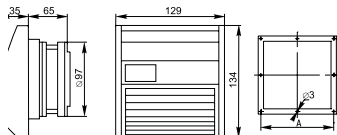

Эффективное предотвращение попадания воды и пыли внутрь шкафа за счет полиуретанового уплотнителя.

## Ассортимент

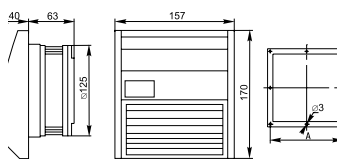
Наименование	Подача воздуха при свободном нагнетании, м <sup>3</sup> /ч	Подача воздуха с выпускным фильтром, м <sup>3</sup> /ч	Потребл. мощность, Вт	Потребл. ток, мА	Уровень шума по ГОСТ 30691, дБ	Монтажный проем, мм	Размер для креп. отв., мм	Масса, кг	Артикул
 Вентилятор с фильтром 21 м <sup>3</sup> /час IP55	21	16	13	80	31	97	109	0,6	YCE-FF-021-55
Вентилятор с фильтром 55 м <sup>3</sup> /час IP55	55	42	15	100	40	125	137	1,0	YCE-FF-055-55
Вентилятор с фильтром 102 м <sup>3</sup> /час IP55	102	68	15	100	39	176	188	1,3	YCE-FF-102-55

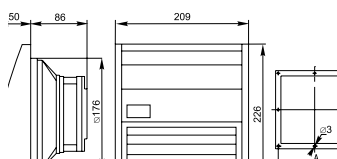
Габаритные размеры	Наименование	Монтаж. проем А, мм	Монтаж. глубина, мм	Монтаж. проем, мм	Масса, кг	Артикул
 	Фильтр с защитным кожухом 97×97 мм для вент-ра 21 м <sup>3</sup> /час	109	16	97	0,3	YCE-EF-021-55
 	Фильтр с защитным кожухом 125×125 мм для вент-ра 55 м <sup>3</sup> /час	137	16	125	0,4	YCE-EF-055-55
 	Фильтр с защитным кожухом 176×176 мм для вент-ра 102 м <sup>3</sup> /час	188	16	176	0,67	YCE-EF-102-55

## Вентиляторы с фильтром ВФИ

Вентиляторы с фильтром ВФИ IEK® применяются для воздушного охлаждения и защиты электрических компонентов от перегрева, обеспечивая стабильную работу активного оборудования внутри электротехнических шкафов. Вместе с вентилятором устанавливается фильтр с защитным кожухом, который обеспечивает циркуляцию воздушного потока.



4

### Преимущества

- Сниженные внешние габариты, выступающие за пределы корпуса.
- Прогрессивная система подачи воздуха в сочетании с низким уровнем шума.
- Высокая стойкостью к атмосферным и температурным воздействиям, а также УФ-излучению.
- Компактность и эстетичность при небольшой монтажной глубине.
- Оптимальное и эффективное решение для охлаждения шкафов при сохранении экономичности.

- Функциональная конструкция при удобном обслуживании и монтаже.
- Оптимальная пропускная способность фильтрующего материала.
- Простота замены фильтрующего материала.

### Технические характеристики

Номинальное напряжение	230 В
Степень защиты	IP54-55
Температура эксплуатации	-50 ÷ +70 °С

## Особенности конструкции



Эффективное предотвращение попадания воды и пыли внутрь шкафа за счет полиуретанового уплотнителя и фильтрующего материала класса G4.



Направление подачи охлаждающего воздуха может быть легко изменено путем переворота вентилятора.



Защитная компактная решетка обеспечивает надежную защиту от вертикально падающих капель воды и от пыли, снижает интенсивность загрязнения фильтрующего материала.

## Ассортимент

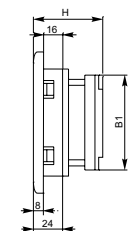

Наименование	Подача воздуха при свобод. нагнетании, м <sup>3</sup> /ч	Подача воздуха с выпуск. фильтром, м <sup>3</sup> /ч	Потребл. мощн., Вт	Монтаж-ный проем В, мм	Размер для креп. отв. А, мм	Артикул
Вентилятор с фильтром ВФИ 24 м <sup>3</sup> /час IP55	24	18	14,5	92	103	YVR10-024-55
Вентилятор с фильтром ВФИ 65 м <sup>3</sup> /час IP55	65	55	17	120	130	YVR10-065-55
Вентилятор с фильтром ВФИ 105 м <sup>3</sup> /час IP55	105	90	20	120	130	YVR10-105-55
Вентилятор с фильтром ВФИ 200 м <sup>3</sup> /час IP55	200	150	37	175	186	YVR10-200-55
Вентилятор с фильтром ВФИ 380 м <sup>3</sup> /час IP55	380	310	50,5	225	235	YVR10-380-55
Вентилятор с фильтром ВФИ 480 м <sup>3</sup> /час IP55	480	420	54	290	302	YVR10-480-55
Вентилятор с фильтром ВФИ 550 м <sup>3</sup> /час IP55	550	460	66	290	302	YVR10-550-55
Вентилятор с фильтром ВФИ 700 м <sup>3</sup> /час IP55	700	600	74	290	302	YVR10-700-55

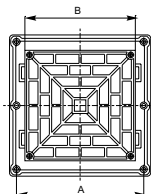
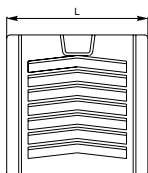

Наименование	Размер для креп. отв. А, мм	Монтажная глубина, мм	Монтажный проем, мм	Артикул
Фильтр с решеткой для вентилятора ВФИ 24 м <sup>3</sup> /час	103	16	92	YVR10D-EF-024-55
Фильтр с решеткой для вентилятора ВФИ 65-105 м <sup>3</sup> /час	130	16	120	YVR10D-EF-065-55
Фильтр с решеткой для вентилятора ВФИ 200 м <sup>3</sup> /час	186	16	175	YVR10D-EF-200-55
Фильтр с решеткой для вентилятора ВФИ 380 м <sup>3</sup> /час	235	16	225	YVR10D-EF-380-55
Фильтр с решеткой для вентилятора ВФИ 480-700 м <sup>3</sup> /час	302	16	290	YVR10D-EF-480-55



## Рекомендации по установке

- При установке вентилятора для принудительной вентиляции необходимо использовать выпускной фильтр для отвода нагнетенного воздуха из шкафа.
- Вентиляторы рекомендуется устанавливать таким образом, чтобы холодный воздух нагнетался в нижнюю часть шкафа и проходил через выходной фильтр в верхней части, тем самым способствуя естественному конвекционному потоку.
- При установке выпускной решетки фильтра с фильтрующим материалом уменьшается реальная производительность вентилятора. Частично компенсировать уменьшение воздушного потока помогает установка выпускного фильтра большего размерного ряда, чем вентилятор.

## Расчет необходимого воздушного потока вентилятора

Расчет необходимого воздушного потока вентилятора производится по формуле:

$$V = f \cdot P_{\text{общ.}} / (T_{\text{тр. макс}} - T_{\text{окр. макс}}), \text{ (м}^3/\text{ч)},$$

где:

**f** – коэффициент высоты местности над уровнем моря. Справочные значения коэффициента приведены в таблице ниже;

**P<sub>общ.</sub>** – тепловая мощность (Вт), суммарно выделяемая установленным внутри шкафа оборудованием (активное и пассивное оборудование: микропроцессорная техника, полупроводниковая техника, автоматы, контакторы и другие электрические аппараты, а также провода, по которым течет электрический ток);

**T<sub>тр. макс</sub> – T<sub>окр. макс</sub>** – разница температуры (°C) между максимально требуемой температурой внутри шкафа **T<sub>тр. макс</sub>** и максимальной температурой окружающей среды вокруг шкафа **T<sub>окр. макс</sub>**.

Минимально требуемая температура внутри шкафа устанавливается как максимальное значение между температурой точки росы местности и минимальной рабочей температурой установленного оборудования.

4

### Справочные значения коэффициента высоты

Высота над уровнем моря, м	f, м <sup>3</sup> · К/Вт · ч
0-100	3,1
100-250	3,2
250-500	3,3
500-750	3,4
750-1000	3,5

**Примечание:** выбор обогревателей производится таким образом, чтобы мощность обогревателя (суммарная мощность нескольких обогревателей) была выше расчетного значения.

**Рекомендация:** при установке шкафа на открытом пространстве необходимо использовать обогреватель мощностью в два раза больше рассчитанной.

## Устройства контроля

Термостаты и гигростаты предназначены для управления вентиляторами и нагревателями, они устанавливаются в паре с обогревателем (NC) или вентилятором (NO).

Термостат с нормально замкнутым NC-контактом используется для регулирования обогревателя и отключения тока нагрузки при повышении температуры выше установленного значения.

Терморегулятор с нормально разомкнутым NO-контактом используется для включения приборов охлаждения (вентилятора), а также сигнальных приборов и датчиков при повышении температуры выше установленного значения. Двухконтурные термостаты используются для независимых цепей управления.

Гигростат применяется для включения обогревателя при превышении влажности выше установленного значения.



### Преимущества

- Широкий диапазон регулировки температуры и влажности при низкой погрешности.
- Простота установки и настройки.
- Высокая коммутационная способность.
- Значительный ресурс работы.
- Широкий номенклатурный ряд.

### Технические характеристики



Вид монтажа	на DIN-рейку
Чувствительный элемент:	
термостата	термометаллическая пластина
гигростата	полиамидные волокна
Тип контакта	щелчковый контакт
Материал корпуса	полиамид 66 UL94 V0, не поддерживающий
горение	
Цвет корпуса	серый RAL 7035
Рабочее напряжение, В	АС 230 (50 Гц)
Класс защиты	II

Момент затяжки зажимов, Н·м	0,5
Температура хранения/эксплуатации, °C	от -60 до +60
Температура эксплуатации гигростата, °C	от 0 до +60
Влажность при эксплуатации/хранении	макс. 90% без образования конденсата
Срок службы, не менее, ч	100 000 – термостаты, 50 000 – гигростат
Климатическое исполнение	У2.1
Степень защиты	IP20
Сечение подключаемого проводника, мм <sup>2</sup>	0,5–1,5 многожильный провод (с наконечником) 0,5–2,5 жесткий провод

## Ассортимент

	Наименование	Диапазон установки	Гистерезис (разность температур переключения)	Макс. пусковой ток, А (10 с)	Макс. коммутационная способность*	Масса, кг	Артикул
	Термостат от 0 до +60 °С NO	от 0 до +60 °С	7 ± 4 К	16	AC: 240 В, 10(2) А AC: 120 В, 15(2) А DC: 30 Вт (при 24-72 В)	0,05	YCE-TNO-00-60
	Термостат от 0 до +60 °С NC	от 0 до +60 °С	7 ± 4 К	16			YCE-TNC-00-60
	Термостат двухканальный от 0 до +60 °С NO+NC	от 0 до +60 °С	7 ± 4 К	16		0,09	YCE-DTNO-NC-60
	Термостат двухканальный от 0 до +60 °С NO+NO	от 0 до +60 °С	7 ± 4 К	16	AC: 240 В, 10(2) А AC: 120 В, 15(2) А DC: 30 Вт (при 24-72 В)	0,09	YCE-DTNO-NO-60
	Термостат от -20 до +60 °С УККт NO/NC	от -20 до +60 °С	1 ± 0,8 К	16	NO: 240 В, 5(4) А NC: 240 В, 10(4) А DC: 30 Вт (при 24-72 В)	0,10	YTT21-00-60-NO-NC
	Гигростат механический от 35 до 95 % RH	35-95% отн. вл.	4 ± 3% отн. вл.	16	AC: 250 В, 5 А DC: 20 Вт	0,06	YCE-MH-35-95
	Гигростат электронный от 40 до 90% RH	40-90% отн. вл.	5 ± 1% отн. вл.	16	AC: 240 В/120 В, 8 (1,6) А	0,07	YCE-EH-40-90
	Гигротерм от 0 до +60 °С, от 50 до 90% RH	от 0 до +60 °С 50-90% отн. вл.	2 ± 1 К 4 ± 1% отн. вл.	30	DC: 100 Вт при 24 В AC: 240 В, 10 (1,6) А DC: 60 В, 0,6 А	0,20	YCE-HT-00-60-50-90

\* В скобках указана коммутационная способность в цепи с индуктивной нагрузкой, без скобок – в цепи с резистивной нагрузкой.

	Наименование	Диаметр монтажного отверстия	Степень защиты	Цвет	Масса, кг	Артикул
	Устройство компенсации давления УЖД D=37мм IP55	D=37мм	IP55	Белый	0,02	YUK10-37-55
	Устройство компенсации давления УЖД D=40мм IP66	D=40мм	IP66	Белый	0,03	YUK10-40-66
	Элемент дренажный УЖД D=50мм IP66	D=50мм	IP66	Темно-серый	0,04	YUK20-50-66

### Рекомендации по установке

- Термостат NC рекомендуется устанавливать в нижней части шкафа (область наименьшей температуры).
- Термостат NO рекомендуется устанавливать в верхней части шкафа (область наибольшей температуры).





## 5 Системы для прокладки кабеля

Кабель-каналы и аксессуары .....	442
Магистральные кабель-каналы серий «ЭЛЕКОР» и ECOLINE .....	442
Кабель-каналы магистральные цветные «ЭЛЕКОР» .....	446
Кабель-каналы с текстурой «сосна» и «дуб» серии «ЭЛЕКОР» .....	447
Парапетные кабель-каналы серии «ПРАЙМЕР» .....	449
Напольные и плинтусные кабель-каналы .....	455
Перфорированные кабель-каналы серии «ИМПАКТ» .....	458
Трубы пластиковые .....	460
Трубы гладкие жесткие ПВХ .....	460
Трубы гофрированные ПВХ .....	462
Крепеж для труб ПВХ .....	464
Аксессуары для труб ПВХ IP40 .....	465
Аксессуары для труб ПВХ IP65 .....	466
Трубы гофрированные ПНД .....	467
Электромонтажные трубы .....	469
Технические гладкие трубы ПНД .....	469
Двухстенные трубы ПНД .....	470
Подземные разборные трубы .....	472
Металлорукав РЗ-ЦХ и РЗ-ЦП .....	474
Трубы электромонтажные стальные .....	480
Металлические прокатные лотки и аксессуары ESCA .....	482
Лестничные лотки LESTA .....	514
Проволочные лотки и аксессуары NESTA .....	533
Изделия монтажные для лотков металлических .....	539
Метизы .....	559
Справочная информация .....	564
Коробки монтажные .....	565
Оборудование и линейная арматура для СИП .....	570
Кабельные муфты .....	583
Концевые муфты .....	583
Концевая муфта для кабелей с бумажно-пропитанной изоляцией КВ(Н)тп-1 кВ ..	583
Концевые муфты для кабелей с пластмассовой изоляцией, с изоляцией из сшитого полиэтилена ПКВ(Н)тп-1 и ПКВтп-1 .....	585
Концевые муфты для кабелей с пластмассовой изоляцией, с изоляцией из сшитого полиэтилена с броней или экраном ПКВ(Н)тпбэ-1 и ПКВтпбэ-1 .....	588
Концевые муфты для кабелей с бумажно-пропитанной изоляцией КНтп-10 и КВтп-10 напряжением 10 кВ .....	591
Соединительные муфты .....	593
Соединительная муфта для кабелей с бумажно-пропитанной изоляцией Стт(тп)-1 .....	593
Соединительная муфта для кабелей с пластмассовой изоляцией, с изоляцией из сшитого полиэтилена ПСтт-1 .....	595
Соединительная муфта для кабелей с пластмассовой изоляцией, с изоляцией из сшитого полиэтилена с броней или экраном ПСттбэ-1 .....	597
Соединительная муфта для кабелей с бумажно-пропитанной изоляцией Стт(тп)-10 напряжением 10 кВ .....	599

# Кабель-каналы и аксессуары

## Кабель-каналы магистральные белые

### ELECOR и ECOLINE

Популярная серия кабель-каналов «ЭЛЕКОР» полностью усовершенствована и модернизирована, отвечает самым высоким потребительским и техническим требованиям.

Магистральные кабель-каналы серий «ЭЛЕКОР» и ECOLINE предназначены для прокладки информационных, силовых и слаботочных электрических коммуникаций открытого типа в офисных и жилых помещениях, производственных и административных зданиях, медицинских и детских учреждениях при строительстве или реконструкции.

Кабель-каналы серий «ЭЛЕКОР» и ECOLINE соответствуют требованиям ТУ 27.33.14-004-83135016-2017.

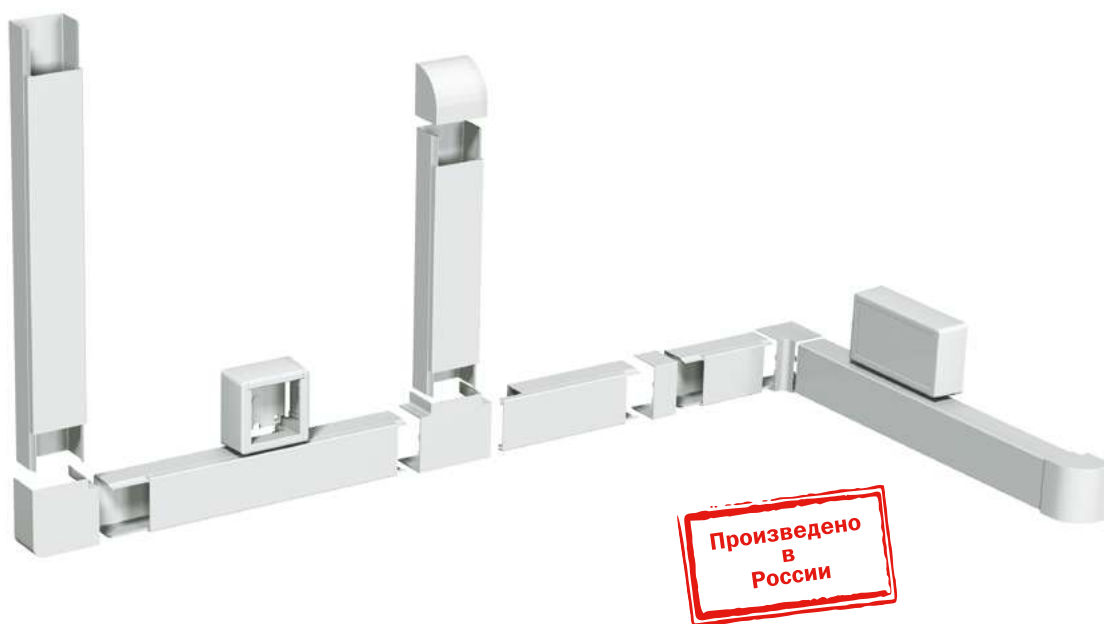

ELECOR

#### Преимущества

- Перфорация, нанесенная на основание кабель-канала, обеспечивает удобство крепления на саморезы и дюбель-гвозди.
- Рифление на основании кабель-канала создает шероховатую поверхность и обеспечивает удобное и прочное крепление на жидкие гвозди.
- Специальные модификаторы ударпрочности придают кабель-каналу дополнительную прочность.
- Гладкая глянцевая поверхность делает кабель-канал устойчивым к загрязнениям и придает эстетичный внешний вид.
- Чистый белый цвет кабель-канала – за счет добавки оптических стабилизаторов.
- Кабель-каналы обеспечивают электробезопасность (дополнительная изоляция электропроводки), предохраняют от механических повреждений.
- Исключение возникновения пожара при коротком замыкании.
- Упрощение монтажа электропроводки при строительстве и реконструкции зданий.

#### Технические характеристики

Материал коробов (секций):  
ударопрочный, не распространяющий горение ПВХ (композиция)

Цвет  
белый

Температура монтажа и эксплуатации:  
–15 ÷ +60 °С

Температура транспортировки и хранения:  
–32 ÷ +60 °С

Ударная прочность:  
не менее 1,5 Дж для «ЭЛЕКОР»,  
не менее 0,75 Дж для ECOLINE при минимальных значениях температуры монтажа и эксплуатации

Климатическое исполнение:  
УХЛ4 (в помещениях с искусственно регулируемыми климатическими условиями)

Степень защиты:  
IP40 (по ГОСТ Р 14254)

Соответствие требованиям пожарной безопасности  
ФЗ от 22.06.2008 № 123-ФЗ «Технический регламент о требованиях пожарной безопасности», ГОСТ 53313

Электрическая прочность изоляции:  
не менее 100 МОм (п. 12.3. по ГОСТ Р 61084-1)

Транспортировка и хранение:  
жесткое (Ж) (п. 2.1. по ГОСТ 23216)

## Особенности конструкции



Двойной замок обеспечивает плотное соединение крышки кабель-канала с основанием, что позволяет укладывать внутри кабель-канала жесткие предметы (например, гофротрубу), а также производить монтаж кабель-канала на потолке.

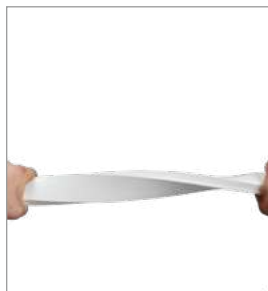

Специальные добавки обеспечивают высокую пластичность: даже при сильных перегибах кабель-канал сохраняет эксплуатационные характеристики.



Перфорация, нанесенная на основание кабель-канала, обеспечивает удобство крепления на саморезы и дюбель-гвозди.



Рифление на основании кабель-канала создает шероховатую поверхность и обеспечивает удобное и прочное крепление на жидкие гвозди.

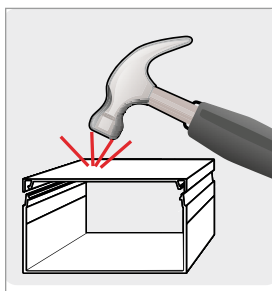

Специальные модификаторы ударпрочности придают кабель-каналу дополнительную прочность.



Чистый белый цвет кабель-канала долговечен и не подвержен воздействию УФ-излучения за счет добавления специальных добавок. Гладкая глянцевая поверхность делает кабель-канал устойчивым к загрязнениям и придает эстетичный внешний вид.



Конструкция универсальной коробки КМКУ благодаря наличию съемных стенок с перфорацией под кабель-каналы позволяет их соединять между собой в неограниченном количестве. В коробку КМКУ можно монтировать электроустановочные изделия IEK®.

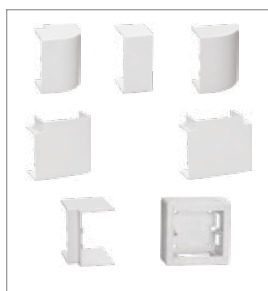

Широкий ассортимент аксессуаров позволяет формировать кабеленесущие системы в любом дизайнерском исполнении.



Упаковка в виде плотного непрозрачного рукава обеспечивает надежную защиту кабель-каналов при всех вариантах хранения и транспортировки.

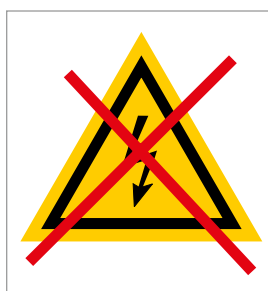

Материал, из которого сделаны кабель-каналы, не воспламеняется, не поддерживает и не распространяет горение FV (ПВ) 0 (испытания по ГОСТ Р 28779, НПБ 246-97).

## Ассортимент

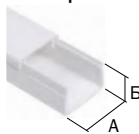

- Цвет: белый
- Материал: ПВХ (композиция)
- Длина изделия: 2 метра
- Комплектация: в сборе (короб + крышка)
- Хранение: групповая упаковка



Наименование	Ширина А, мм	Высота Б, мм	Площадь внутреннего полезного сечения, мм <sup>2</sup>	Количество в упаковке, м	Артикул
<b>Кабель-каналы «ЭЛЕКОР»</b>					
10×7	10	7	45	200	СКК10-010-007-1-K01
12×12	12	12	90	120	СКК10-012-012-1-K01
15×10	15	10	95	144	СКК10-015-010-1-K01
16×16	16	16	184	84	СКК10-016-016-1-K01
20×10	20	10	131	96	СКК10-020-010-1-K01
25×16	25	16	283	50	СКК10-025-016-1-K01
25×25	25	25	492	32	СКК10-025-025-1-K01
30×25	30	25	608	32	СКК10-030-025-1-K01
40×16	40	16	475	30	СКК10-040-016-1-K01
40×25	40	25	817	24	СКК10-040-025-1-K01
40×40	40	40	1374	24	СКК10-040-040-1-K01-024
60×40	60	40	2047	18	СКК10-060-040-1-K01-018
60×60	60	60	3187	12	СКК10-060-060-1-K01
80×40	80	40	2740	10	СКК10-080-040-1-K01-010
80×60	80	60	4270	8	СКК10-080-060-1-K01-008
100×40	100	40	3474	8	СКК10-100-040-1-K01
100×60	100	60	5404	8	СКК10-100-060-1-K01

<b>Кабель-каналы ECOLINE</b>					
12×12	12	12	90	120	СКК11-012-012-1-K01
15×10	15	10	95	144	СКК11-015-010-1-K01
16×16	16	16	184	84	СКК11-016-016-1-K01
20×10	20	10	131	96	СКК11-020-010-1-K01
25×16	25	16	283	50	СКК11-025-016-1-K01
25×25	25	25	492	32	СКК11-025-025-1-K01
40×16	40	16	475	30	СКК11-040-016-1-K01
40×25	40	25	817	24	СКК11-040-025-1-K01
40×40	40	40	1374	24	СКК11-040-040-1-K01-024
60×40	60	40	2047	18	СКК11-060-040-1-K01-018
60×60	60	60	3187	12	СКК11-060-060-1-K01
80×60	80	60	4270	8	СКК11-080-060-1-K01-008
100×40	100	40	3474	8	СКК11-100-040-1-K01
100×60	100	60	5404	8	СКК11-100-060-1-K01

<b>Кабель-каналы «ЭЛЕКОР» со встроенной перегородкой</b>					
Наименование	Ширина А, мм	Высота Б, мм	Площадь внутреннего полезного сечения S1+S2, мм <sup>2</sup>	Количество в упаковке, м	Артикул
30/2×10	30	10	104+104	64	СКК10-030-010-2-K01
40/2×16	40	16	170+290	30	СКК10-040-016-2-K01

## Аксессуары для магистрального кабель-канала белого

Наименование	Габаритные размеры, мм			Артикул	Наименование	Габарит. размеры, мм				Артикул		
	А	В	С			А	В	С1	С2			
<b>Поворот 90° КМП</b>		14,5	13	22	СКМР10D-P-012-012-K01-R	<b>T-образный угол КМТ</b>		14,5	13	26	20	СКМР10D-T-012-012-K01-R
		17,5	11	25	СКМР10D-P-015-010-K01			17,5	11	29	23	СКМР10D-T-015-010-K01
		18,5	17	26	СКМР10D-P-016-016-K01			18,5	17	31	25	СКМР10D-T-016-016-K01
		22,5	11	31	СКМР10D-P-020-010-K01			22,5	11	35	28	СКМР10D-T-020-010-K01
		27,5	17	35	СКМР10D-P-025-016-K01			27,5	17	40	34	СКМР10D-T-025-016-K01
		27,5	26	35	СКМР10D-P-025-025-K01-R			27,5	26	40	34	СКМР10D-T-025-025-K01-R
		43	17	53	СКМР10D-P-040-016-K01			43	17	60	51	СКМР10D-T-040-016-K01
		43	26	53	СКМР10D-P-040-025-K01			43	26	60	51	СКМР10D-T-040-025-K01
		43	41	53	СКМР10D-P-040-040-K01-R			43	41	70	57	СКМР10D-T-040-040-K01-R
		64	41	81	СКМР10D-P-060-040-K01			64	41	90	77	СКМР10D-T-060-040-K01
		64	61	81	СКМР10D-P-060-060-K01-R			64	61	90	77	СКМР10D-T-060-060-K01-R
		84	42	100	СКМР10D-P-080-040-K01-R			84	42	111	97	СКМР10D-T-080-040-K01-R
		84	62	100	СКМР10D-P-080-060-K01-R			84	62	111	97	СКМР10D-T-080-060-K01-R
104	42	120	СКМР10D-P-100-040-K01	104	42	131	118	СКМР10D-T-100-040-K01				
104	62	120	СКМР10D-P-100-060-K01	104	62	131	118	СКМР10D-T-100-060-K01				

Наименование	Габаритные размеры, мм			Артикул
	A	B	C	
<b>Внутренний угол КМВ</b> 	14,5	13	27	СКМР10D-V-012-012-K01-R
	17,5	11	20	СКМР10D-V-015-010-K01
	18,5	17	26	СКМР10D-V-016-016-K01
	22,5	11	20	СКМР10D-V-020-010-K01
	27,5	17	27	СКМР10D-V-025-016-K01
	27,5	26	39	СКМР10D-V-025-025-K01-R
	43	17	30	СКМР10D-V-040-016-K01
	43	26	39	СКМР10D-V-040-025-K01
	43	41	56	СКМР10D-V-040-040-K01-R
	64	41	58	СКМР10D-V-060-040-K01
	64	61	80	СКМР10D-V-060-060-K01-R
	84	42	58	СКМР10D-V-080-040-K01-R
	84	62	78	СКМР10D-V-080-060-K01-R
	104	42	58	СКМР10D-V-100-040-K01
104	62	78	СКМР10D-V-100-060-K01	
<b>Внешний угол КМН</b> 	14,5	13	23	СКМР10D-N-012-012-K01-R
	17,5	11	21	СКМР10D-N-015-010-K01
	18,5	17	27	СКМР10D-N-016-016-K01
	22,5	11	21	СКМР10D-N-020-010-K01
	27,5	17	27	СКМР10D-N-025-016-K01
	27,5	26	36	СКМР10D-N-025-025-K01-R
	43	17	31	СКМР10D-N-040-016-K01
	43	26	40	СКМР10D-N-040-025-K01
	43	41	58	СКМР10D-N-040-040-K01-R
	64	41	60	СКМР10D-N-060-040-K01
	64	61	80	СКМР10D-N-060-060-K01-R
	84	42	60	СКМР10D-N-080-040-K01-R
	84	62	80	СКМР10D-N-080-060-K01-R
	104	42	60	СКМР10D-N-100-040-K01
104	62	80	СКМР10D-N-100-060-K01	
<b>Перегородки высотой 40 и 60 мм</b> 				СКК-40D-P40-K01
				СКК-40D-P60-K01



Наименование	Габарит. размеры, мм			Артикул
	A	B	C	
<b>Соединитель на стык КМС</b> 	14,5	13	15	СКМР10D-S-012-012-K01-R
	17,5	11	15	СКМР10D-S-015-010-K01
	18,5	17	15	СКМР10D-S-016-016-K01
	22,5	11	15	СКМР10D-S-020-010-K01
	27,5	17	15	СКМР10D-S-025-016-K01
	27,5	26	15	СКМР10D-S-025-025-K01-R
	43	17	22	СКМР10D-S-040-016-K01
	43	26	22	СКМР10D-S-040-025-K01
	43	41	22	СКМР10D-S-040-040-K01-R
	64	41	27	СКМР10D-S-060-040-K01
	64	61	27	СКМР10D-S-060-060-K01-R
	84	42	30	СКМР10D-S-080-040-K01-R
	84	62	30	СКМР10D-S-080-060-K01-R
	104	42	30	СКМР10D-S-100-040-K01
104	62	30	СКМР10D-S-100-060-K01	
<b>Заглушка КМЗ</b> 	14,5	13	8	СКМР10D-Z-012-012-K01-R
	17,5	11	8	СКМР10D-Z-015-010-K01
	18,5	17	8	СКМР10D-Z-016-016-K01
	22,5	11	8	СКМР10D-Z-020-010-K01
	27,5	17	8	СКМР10D-Z-025-016-K01
	27,5	26	12	СКМР10D-Z-025-025-K01-R
	43	17	12	СКМР10D-Z-040-016-K01
	43	26	12	СКМР10D-Z-040-025-K01
	43	41	12	СКМР10D-Z-040-040-K01-R
	63	41	12	СКМР10D-Z-060-040-K01
	63	61	12	СКМР10D-Z-060-060-K01-R
	84	42	12	СКМР10D-Z-080-040-K01-R
	84	62	12	СКМР10D-Z-080-060-K01-R
	104	42	20	СКМР10D-Z-100-040-K01
104	62	20	СКМР10D-Z-100-060-K01	
<b>Коробка универсальная КМКУ 88×88×44</b> 				Коробка универсальная КМКУ 88×88×44 «ЭЛЕКОР»
				Коробка универсальная КМКУ 88×88×44 «ЭЛЕКОР» цвет: слоновая кость
				СКК10D-U-1-K01
				СКК10D-U-1-K32

Таблица заполнения кабель-каналов серии «ЭЛЕКОР» кабелем (для расчета принята заполняемость в 40% внутреннего объема)

Параметры кабель-канала	Тип проводника	Диаметр кабеля, мм																				
		U/UTP 5E	RG6 75 Ом	ВОК 8(12)	U/UTP 3	2×1,0	2×1,5	2×2,5	3×1,0	3×1,5	3×2,5	3×4,0	3×6,0	4×1,5	4×2,5	4×4,0	4×6,0	5×1,5	5×2,5	5×4,0	5×6,0	
Размер A×B, мм	Полезное сечение, мм <sup>2</sup>	5,5	7,0	8,0	16,0	7,0	7,7	9,0	7,6	8,4	9,7	11,5	11,8	9,8	10,7	13,1	14,2	10,9	11,9	13,7	15,9	
	Сечение кабеля, мм <sup>2</sup>	23,7	38,5	50,2	201,0	38,5	46,5	63,6	45,3	55,4	73,9	103,8	109,3	75,4	89,9	134,7	158,3	93,3	111,2	147,3	198,5	
10×7	45	1	0	0	0	0	0	0	0	0	0	0	0	0	0	0	0	0	0	0	0	0
12×12	90	1	1	0	0	1	0	0	0	0	0	0	0	0	0	0	0	0	0	0	0	0
15×10	95	2	1	0	0	1	1	0	1	0	0	0	0	0	0	0	0	0	0	0	0	0
16×16	184	3	2	1	0	2	1	1	2	1	1	1	1	1	1	1	0	1	1	0	0	0
20×10	131	2	2	2	0	1	1	0	1	0	0	0	0	0	0	0	0	0	0	0	0	0
25×16	283	4	3	2	0	3	2	2	2	2	2	1	1	2	2	1	0	2	1	0	0	0
25×25	492	8	5	4	1	5	4	3	4	3	2	2	2	2	2	1	1	2	2	1	1	1
30×25	608	10	6	5	1	6	5	4	5	4	3	2	2	3	2	2	1	2	2	2	1	1
40×16	475	8	5	4	1	5	4	3	4	3	2	2	2	2	2	1	1	2	2	1	1	1
40×25	817	14	8	6	2	8	7	5	7	6	4	3	3	4	4	2	2	3	3	2	2	2
40×40	1374	23	14	11	2	14	12	8	12	10	7	5	5	7	6	4	3	6	5	4	2	2
60×40	2047	34	21	16	4	21	17	13	18	14	11	8	7	11	9	6	5	8	7	5	4	4
60×60	3187	54	33	25	6	33	27	20	28	23	17	12	12	17	14	9	8	14	11	8	6	6
80×40	2740	46	28	22	5	28	23	17	24	20	15	10	10	14	12	8	7	12	10	7	5	5
80×60	4270	72	44	34	8	44	36	27	38	31	23	16	16	22	19	12	10	18	15	11	8	8
100×40	3474	58	36	28	7	36	30	22	30	25	19	13	12	18	15	10	8	15	12	9	7	7
100×60	5404	91	56	43	10	56	46	34	48	39	29	21	20	28	24	16	14	23	19	14	11	11
30/2×10 S1	104	2	1	1	0	1	1	0	1	0	0	0	0	0	0	0	0	0	0	0	0	0
30/2×10 S2	104	2	1	1	0	1	1	0	1	0	0	0	0	0	0	0	0	0	0	0	0	0
40/2×16 S1	170	3	2	1	0	2	1	1	1	1	1	0	0	1	0	0	0	0	0	0	0	0
40/2×16 S2	290	5	3	2	0	3	2	2	2	2	1	1	1	1	1	1	0	1	1	0	0	0

# Кабель-каналы магистральные цветные ELECOR

Кабель-каналы цветные серии «ЭЛЕКОР» предназначены для монтажа информационных, силовых и слаботочных электрических коммуникаций в жилых помещениях и загородных домах при строительстве или реконструкции.

Кабельные каналы соответствуют ТУ 27.33.14-004-83135016-2017.

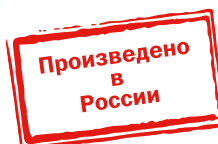

## Преимущества

- Обеспечение электробезопасности (дополнительная изоляция электропроводки).
- Предохранение проводки от механических повреждений.
- Исключение возникновения пожара при коротком замыкании.
- Ограничение несанкционированного доступа к проводке.
- Упрощение монтажа электропроводки при строительстве и реконструкции зданий.
- Обеспечение быстрого доступа к электропроводке в аварийной ситуации.
- Возможность быстрой модернизации и дополнения электропроводки.

## Технические характеристики

Материал	не распространяющий горение ПВХ
Огнестойкость	категория ПВХ-0
Удельное объемное сопротивление	не менее $1 \times 10^9$ Ом $\times$ см при температуре +20 °С
Прочность	не менее 1,5 Дж при температуре -32 °С
Температура хранения и транспортирования	-32 ÷ +60 °С
Электрическое сопротивление	не менее $1 \times 10^9$ Ом $\times$ см при температуре +20 °С
Тест на снятие крышки	для открытия не требуется дополнительного инструмента, несанкционированный доступ к токоведущим частям ограничен



# Кабель-каналы с текстурой «сосна» и «дуб» серии «ЭЛЕКОР»

## Особенности конструкции



Текстура наносится на крышку и боковые стороны основания, позволяя создать эстетичный внешний вид.



На все сечения кабель-каналов нанесена индивидуальная принтерная маркировка, включающая штрихкод.



Все текстуры наносят на кабель-каналы методом термопечати, что значительно повышает устойчивость к истиранию.



Наличие электроустановочных изделий и монтажных коробок под цвет дерева позволяет создавать системы коммуникаций в едином стиле.

## Ассортимент

	Наименование	Кол-во в упаковке, м	Артикул
	Кабель-канал 12×12 «ЭЛЕКОР» сосна	120	СКК10-012-012-1-К34
	Кабель-канал 15×10 «ЭЛЕКОР» сосна	144	СКК10-015-010-1-К34
	Кабель-канал 16×16 «ЭЛЕКОР» сосна	84	СКК10-016-016-1-К34
	Кабель-канал 20×10 «ЭЛЕКОР» сосна	96	СКК10-020-010-1-К34
	Кабель-канал 25×16 «ЭЛЕКОР» сосна	50	СКК10-025-016-1-К34
	Кабель-канал 40×16 «ЭЛЕКОР» сосна	30	СКК10-040-016-1-К34
	Кабель-канал 40×25 «ЭЛЕКОР» сосна	18	СКК10-040-025-1-К34
	Кабель-канал 12×12 «ЭЛЕКОР» дуб	120	СКК10-012-012-1-К24
	Кабель-канал 15×10 «ЭЛЕКОР» дуб	144	СКК10-015-010-1-К24
	Кабель-канал 16×16 «ЭЛЕКОР» дуб	84	СКК10-016-016-1-К24
	Кабель-канал 20×10 «ЭЛЕКОР» дуб	96	СКК10-020-010-1-К24
	Кабель-канал 25×16 «ЭЛЕКОР» дуб	50	СКК10-025-016-1-К24
	Кабель-канал 40×16 «ЭЛЕКОР» дуб	30	СКК10-040-016-1-К24
	Кабель-канал 40×25 «ЭЛЕКОР» дуб	18	СКК10-040-025-1-К24



## Аксессуары

Наименование	Размер, мм	Кол-во в упак. инд., шт.	Кол-во в упак. груп., упак.	Артикул
Внешний угол КМН сосна	15×10	4	124	СКК20D-N-015-010-K01
	16×16	4	200	СКК20D-N-016-016-K01
	20×10	4	84	СКК20D-N-020-010-K01
	25×16	4	120	СКК20D-N-025-016-K01
	40×16	4	60	СКК20D-N-040-016-K01
	40×25	4	48	СКК20D-N-040-025-K01
Внутренний угол КМВ сосна	15×10	4	240	СКК20D-V-015-010-K01
	16×16	4	200	СКК20D-V-016-016-K01
	20×10	4	72	СКК20D-V-020-010-K01
	25×16	4	120	СКК20D-V-025-016-K01
	40×16	4	48	СКК20D-V-040-016-K01
	40×25	4	108	СКК20D-V-040-025-K01
Заглушка КМЗ сосна	15×10	4	648	СКК20D-Z-015-010-K01
	16×16	4	432	СКК20D-Z-016-016-K01
	20×10	4	588	СКК20D-Z-020-010-K01
	25×16	4	288	СКК20D-Z-025-016-K01
	40×16	4	128	СКК20D-Z-040-016-K01
	40×25	4	96	СКК20D-Z-040-025-K01
Поворот 90 гр. КМП сосна	15×10	4	144	СКК20D-P-015-010-K01
	16×16	4	108	СКК20D-P-016-016-K01
	20×10	4	96	СКК20D-P-020-010-K01
	25×16	4	48	СКК20D-P-025-016-K01
	40×16	4	168	СКК20D-P-040-016-K01
	40×25	4	96	СКК20D-P-040-025-K01
Соединитель на стык КМС сосна	15×10	4	280	СКК20D-S-015-010-K01
	16×16	4	208	СКК20D-S-016-016-K01
	20×10	4	240	СКК20D-S-020-010-K01
	25×16	4	148	СКК20D-S-025-016-K01
	40×16	4	60	СКК20D-S-040-016-K01
	40×25	4	40	СКК20D-S-040-025-K01
Т-образный угол КМТ сосна	15×10	4	96	СКК20D-T-015-010-K01
	16×16	4	60	СКК20D-T-016-016-K01
	20×10	4	96	СКК20D-T-020-010-K01
	25×16	4	48	СКК20D-T-025-016-K01
	40×16	4	168	СКК20D-T-040-016-K01
	40×25	4	96	СКК20D-T-040-025-K01

Наименование	Размер, мм	Кол-во в упак. инд., шт.	Кол-во в упак. груп., упак.	Артикул
Внешний угол КМН дуб	15×10	4	124	СКК10D-N-015-010-K11
	16×16	4	200	СКК10D-N-016-016-K11
	20×10	4	84	СКК10D-N-020-010-K11
	25×16	4	120	СКК10D-N-025-016-K11
	40×16	4	60	СКК10D-N-040-016-K11
	40×25	4	48	СКК10D-N-040-025-K11
Внутренний угол КМВ дуб	15×10	4	240	СКК10D-V-015-010-K11
	16×16	4	200	СКК10D-V-016-016-K11
	20×10	4	72	СКК10D-V-020-010-K11
	25×16	4	120	СКК10D-V-025-016-K11
	40×16	4	48	СКК10D-V-040-016-K11
	40×25	4	108	СКК10D-V-040-025-K11
Заглушка КМЗ дуб	15×10	4	648	СКК10D-Z-015-010-K11
	16×16	4	432	СКК10D-Z-016-016-K11
	20×10	4	588	СКК10D-Z-020-010-K11
	25×16	4	288	СКК10D-Z-025-016-K11
	40×16	4	128	СКК10D-Z-040-016-K11
	40×25	4	96	СКК10D-Z-040-025-K11
Поворот 90 гр. КМП дуб	15×10	4	144	СКК10D-P-015-010-K11
	16×16	4	108	СКК10D-P-016-016-K11
	20×10	4	96	СКК10D-P-020-010-K11
	25×16	4	48	СКК10D-P-025-016-K11
	40×16	4	168	СКК10D-P-040-016-K11
	40×25	4	96	СКК10D-P-040-025-K11
Соединитель на стык КМС дуб	15×10	4	280	СКК10D-S-015-010-K11
	16×16	4	208	СКК10D-S-016-016-K11
	20×10	4	240	СКК10D-S-020-010-K11
	25×16	4	148	СКК10D-S-025-016-K11
	40×16	4	60	СКК10D-S-040-016-K11
	40×25	4	40	СКК10D-S-040-025-K11
Т-образный угол КМТ дуб	15×10	4	96	СКК10D-T-015-010-K11
	16×16	4	60	СКК10D-T-016-016-K11
	20×10	4	96	СКК10D-T-020-010-K11
	25×16	4	48	СКК10D-T-025-016-K11
	40×16	4	168	СКК10D-T-040-016-K11
	40×25	4	96	СКК10D-T-040-025-K11

## Парапетные кабель-каналы серии «ПРАЙМЕР»

Система парапетных кабель-каналов серии «ПРАЙМЕР» предназначена для монтажа всех видов силовых и слаботочных коммуникаций, включая оптический кабель и информационную проводку высоких категорий, для организации рабочего места в офисных, производственных и административных зданиях, медицинских и учебных учреждениях, при строительстве и реконструкции.

Система кабель-каналов серии «ПРАЙМЕР» соответствует требованиям ТУ 27.33.14-004-83135016-2017.

PRIMER

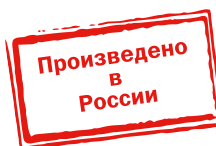
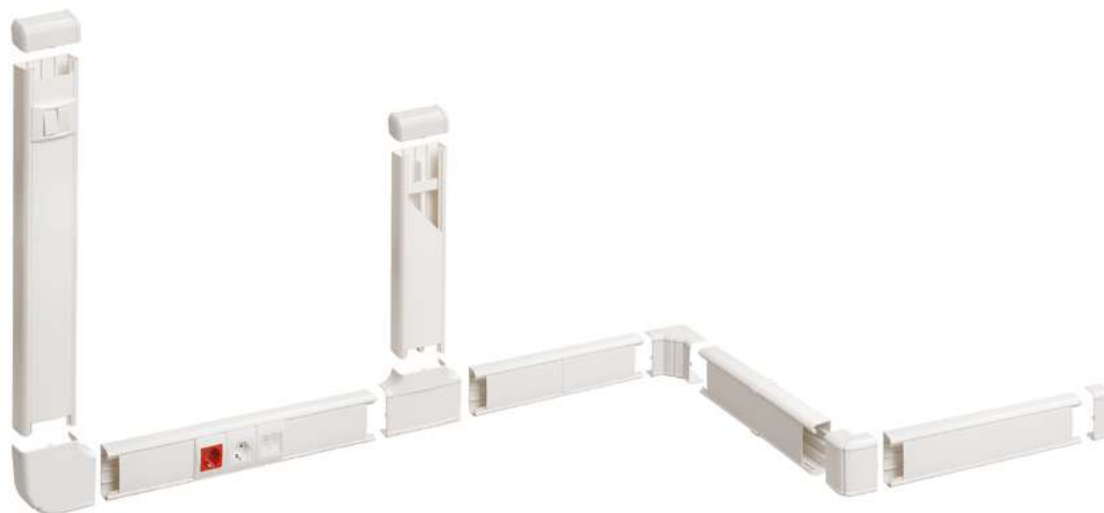

5

### Преимущества

- Организация рабочего места.
- Обеспечение электробезопасности (дополнительная изоляция электропроводки).
- Предохранение проводки от механических повреждений.
- Исключение возможного пожара при коротком замыкании.
- Ограничение несанкционированного доступа к электропроводке.
- Упрощение монтажа электропроводки при строительстве и реконструкции зданий.
- Обеспечение быстрого доступа к электропроводке в аварийной ситуации.
- Возможность быстрой модернизации и дополнения электропроводки.

### Технические характеристики

**Материал**  
пластичный, ударопрочный, самозатухающий ПВХ, устойчивый к воздействию ультрафиолета и агрессивной химической среды

**Огнестойкость**  
при возгорании материал не позволяет огню распространяться, категория ПВ-0, испытания по ГОСТ Р 53313

**Прочность**  
не менее 5 Дж при температуре  $-32\text{ }^{\circ}\text{C}$

**Диапазон рабочих температур при длительной эксплуатации**  
 $-15\div+60\text{ }^{\circ}\text{C}$

**Температура монтажа**  
 $-15\div+60\text{ }^{\circ}\text{C}$

**Температура хранения и транспортирования**  
 $-25\div+60\text{ }^{\circ}\text{C}$

**Электрическое сопротивление**  
не менее  $1\times 10^9\text{ Ом}\cdot\text{х см}$  при температуре  $+20\text{ }^{\circ}\text{C}$

**Цвет**  
белый

**Тест на снятие крышки**  
для открытия не требуется дополнительного инструмента, несанкционированный доступ к токоведущим частям ограничен

## Особенности конструкции



Наличие регулируемых углов позволяет компенсировать неровности стен при монтаже, тем самым облегчая и улучшая монтаж и внешний вид смонтированной системы кабель-каналов.



Яркая фирменная упаковка из двухслойного гофрокартона оптимально защищает канал при транспортировке. Наличие перфорации на боковых клапанах позволяет без дополнительных инструментов вскрыть коробку при горизонтальном хранении.



Все электроустановочные изделия IEK® с посадочным местом 45×45 имеют боковое подключение, это позволяет существенно экономить место в канале. Для подключения проводки не требуется разбирать ЭУИ.



На все кабель-каналы нанесена самоклеящаяся защитная пленка. Она предохраняет канал от загрязнения во время монтажа. По окончании монтажа пленка легко удаляется.

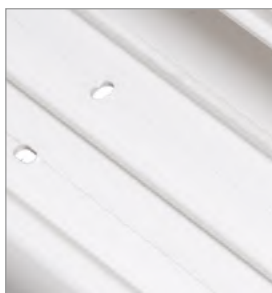

В кабель-каналах предусмотрена установка съемных перегородок (до трех штук) для разделения силовой и информационной проводки. А наличие перфорации на основании кабель-каналов позволяет сократить время монтажа.



Информационные и телефонные розетки имеют позолоченные контакты. Разводка контактов до ножей происходит по печатной плате. Это значительно улучшает качество и срок службы изделий.



Наличие универсального держателя значительно облегчает монтаж кабеля при открытой крышке.



Держатель можно устанавливать как на перегородку, так и на боковую сторону канала.





Адаптер для коробок на 2 модуля 45×45 позволяет осуществлять как наружный монтаж на коробки КМКУ, так и внутренний на коробки КМ.







Универсальная рамка для кабель-каналов может устанавливаться как в каналы с шириной крышки 60 мм, так и с шириной 75 мм. Одна рамка на все сечения кабель-каналов.

## Ассортимент кабель-каналов «ПРАЙМЕР» и аксессуаров к ним

Наименование	Назначение	Размер кабель-канала	Площадь полезного поперечного сечения для кабеля, мм <sup>2</sup>	Кол-во в упак.	Вес, кг/м	Артикул	Способ монтажа
<b>Парапетный кабель-канал</b> 	Для прокладки всех видов проводки, включая оптический кабель	80×40	2600	24 м	0,835	СКК40-080-040-1-K01	
		100×40	3100	16 м	1,100	СКК40-100-040-1-K01	
		100×60	5100	12 м	1,250	СКК40-100-040-1-K01	
		120×55	1550 + 700	6 м	1,230	СКК40-120-055-1-K01	
		150×60*	7800	8 м	1,150	СКК40-150-060-1-K01	
<b>Разделительная перегородка</b> 	Для разделения различных проводов внутри кабель-канала	150×60		60 м	0,250	СКК-40D-NP-150-060-K01	
		100×60		100 м	0,120	СКК-40D-P60-K01	
		100×40		160 м	0,160	СКК-40D-P40-K01	
		80×40		160 м	0,160	СКК-40D-P40-K01	
<b>Крышка для кабель-канала</b> 	Для монтажа в кабель-канал	150×60		60 м	0,340	СКК-40D-KR125-K01	
		150×60**		120 м	0,200	СКК-40D-KR75-K01	
<b>Заглушка</b> 	Для закрытия торца кабель-канала	150×60		5 шт.		СКК-40D-Z-150-060-K01	
		120×55		10 шт.		СКК-40D-Z-120-055-K01	
		100×60		12 шт.		СКК-40D-Z-100-060-K01	
		100×40				СКК-40D-Z-100-040-K01	
		80×40				СКК-40D-Z-080-040-K01	
<b>Внешний изменяемый угол</b> 	Для соединения двух кабель-каналов на внешнем углу от 80 до 100°	150×60		8 шт.		СКК-40D-W-150-060-K01	
		120×55		2 шт.		СКК-40D-W-120-055-K01	
		100×60		12 шт.		СКК-40D-W-100-060-K01	
		100×40				СКК-40D-W-100-040-K01	
		80×40				СКК-40D-W-080-040-K01	
<b>Внутренний изменяемый угол</b> 	Для соединения двух кабель-каналов на внутреннем углу от 80 до 100°	150×60		8 шт.		СКК-40D-X-150-060-K01	
		120×55		2 шт.		СКК-40D-X-120-055-K01	
		100×60		12 шт.		СКК-40D-X-100-060-K01	
		100×40				СКК-40D-X-100-040-K01	
		80×40				СКК-40D-X-080-040-K01	
<b>Плоский изменяемый угол</b> 	Для соединения двух кабель-каналов на плоскости под углом от 80 до 100°	150×60		5 шт.		СКК-40D-P-150-060-K01	
		120×55		2 шт.		СКК-40D-P-120-055-K01	
		100×60		12 шт.		СКК-40D-P-100-060-K01	
		100×40				СКК-40D-P-100-040-K01	
		80×40				СКК-40D-P-080-040-K01	

\* Кабель-канал поставляется без крышки.





\*\* Устанавливается на перегородку.









Наименование	Назначение	Размер кабель-канала	Кол-во в упак., шт.	Артикул	Способ монтажа
<b>Т-образный угол</b> 	Для Т-образного соединения (ответвления) трех кабель-каналов на плоскости	150×60	8	СКК-40D-T-150-060-K01	
		120×55	2	СКК-40D-T-120-055-K01	
		100×60	12	СКК-40D-T-100-060-K01	
		100×40	12	СКК-40D-T-100-040-K01	
		80×40	12	СКК-40D-T-080-040-K01	
<b>Соединитель на стык боковой</b> 	Для закрытия стыка с боков при соединении кабель-каналов на прямой плоскости	150×60	40	СКК-40D-SB60-K01	
		120×55	2	СКК-40D-S-120-055-K01	
		100×60	40	СКК-40D-SB60-K01	
		100×40	40	СКК-40D-SB40-K01	
		80×40	40	СКК-40D-SB40-K01	
<b>Соединитель на стык лицевой</b> 	Для закрытия стыка крышек при соединении кабель-каналов на прямой плоскости	150×60	20	СКК-40D-SL125-K01	
		120×55	2	СКК-40D-S-120-055-K01	
		100×60	20	СКК-40D-SL75-K01	
		100×40	20	СКК-40D-SL75-K01	
		80×40	20	СКК-40D-SL60-K01	
<b>Фиксатор кабеля универсальный</b> 	Для фиксации кабеля внутри кабель-канала	100×60	50	СКК-40D-FU-K03	
		100×40	50	СКК-40D-FU-K03	
		80×40	50	СКК-40D-FU-K03	
<b>Рамка и суппорт на 2 модуля 45×45</b> 	Для установки электроустановочных изделий с посадочным местом 45×45 в парпетные кабель-каналы	150×60*	10	СКК-40D-RU2-K01	
		100×60	10	СКК-40D-RU2-K01	
		100×40	10	СКК-40D-RU2-K01	
		80×40	10	СКК-40D-RU2-K01	
<b>Рамка и суппорт на 4 модуля 45×45</b> 	Для установки электроустановочных изделий с посадочным местом 45×45 в парпетные кабель-каналы	150×60*	10	СКК-40D-RSU4-060-K01	
		100×60	10	СКК-40D-RSU4-075-K01	
		100×40	10	СКК-40D-RSU4-075-K01	
		80×40	10	СКК-40D-RSU4-060-K01	
<b>Рамка и суппорт на 6 модулей 45×45</b> 	Для установки электроустановочных изделий с посадочным местом 45×45 в парпетные кабель-каналы	150×60*	10	СКК-40D-RSU6-060-K01	
		100×60	10	СКК-40D-RSU6-075-K01	
		100×40	10	СКК-40D-RSU6-075-K01	
		80×40	10	СКК-40D-RSU6-060-K01	
<b>Суппорт для электроустановок 60 мм</b> 	Для установки электроустановочных изделий с посадочным местом 60 мм в парпетные кабель-каналы	100×60	20	СКК-40D-SE75-K01	
		100×40	20	СКК-40D-SE75-K01	

\* Устанавливается на перегородку.

Наименование	Назначение	Количество модулей	Кол во в упак., шт.	Артикул	Способ монтажа
<b>Рамка для коробок на 2 модуля 45×45</b> 	Для установки электроустановочных изделий с посадочным местом 45×45 в коробки типа КМКУ и КМ	2	10	СКК-40D-RK2-K01	
<b>Суппорт для коробок на 2 модуля 45×45</b> 	Для установки электроустановочных изделий с посадочным местом 45×45 в коробки типа КМКУ и КМ	2	10	СКК-40D-SK2-K01	
<b>Рамка и суппорт для коробок на 2 модуля 45×45</b> 	Для установки электроустановочных изделий с посадочным местом 45×45	2	10	СКК-40D-RSK2-K01	

### Электроустановочные изделия для кабель-каналов «ПРАЙМЕР»

Наименование	Обозначение	Номинальный ток, А	Количество модулей	Количество в упаковке, шт.	Артикул
<b>Выключатель одноклавишный</b>	ВК0-21-00-П	10	2	10	СКК-40D-V02-K01
<b>Выключатель проходной одноклавишный</b>	ВК4-21-00-П	10	2	10	СКК-40D-PO2-K01
					
<b>Выключатель двухклавишный</b>	ВК1-22-00-П	10	2	10	СКК-40D-VD2-K01
<b>Выключатель проходной двухклавишный</b>	ВК4-22-00-П	10	2	10	СКК-40D-PD2-K01
					
<b>Розетка без заземляющего контакта (белая)</b>	РКС-20-20-П-К	10	2	10	СКК-40D-RSB2-K01-K
					
<b>Розетка без заземляющего контакта (красная)</b>	РКС-20-22-П-К	10	2	10	СКК-40D-RSK2-K04-K
					

Наименование	Обозначение	Номинальный ток, А	Количество модулей	Количество в упаковке, шт.	Артикул
<b>Розетка с заземляющим контактом (белая)</b> 	РКС-20-30-П-К	16	2	10	СКК-40D-RSZB2-K01-K
<b>Розетка с заземляющим контактом (красная)</b> 	РКС-20-32-П-К	16	2	10	СКК-40D-RSZK2-K04-K
<b>Розетка TV</b> 	РКТ-20-00-П		2	10	СКК-40D-TV1-K01
<b>Розетка информационная RJ-45 UTP кат. 5е</b> 	РКИ-10-00-П		1	10	СКК-40D-RI1-K01
<b>Розетка информационная RJ-45 UTP кат. 5е</b> 	РКИ-20-00-П		2	10	СКК-40D-RI2-K01
<b>Розетка телефонная RJ-11 кат. 3</b> 	РКФ-10-00-П		1	10	СКК-40D-RT1-K01
<b>Розетка телефонная RJ-11 кат. 3</b> 	РКФ-20-00-П		2	10	СКК-40D-RT2-K01
<b>Заглушка на 1 модуль</b> 	ЗК-00-01-П		1	10	СКК-40D-Z01-K01



## Напольные и плинтусные кабель-каналы

Система напольного и плинтусного кабель-каналов серии «ЭЛЕКОР» предназначена для монтажа всех видов силовых и слаботочных коммуникаций, включая оптический кабель и информационную проводку высоких категорий, для организации рабочего места в офисных, производственных и административных зданиях, медицинских и учебных учреждениях, при строительстве или реконструкции.

Система кабель-каналов серии «ЭЛЕКОР» соответствует требованиям ТУ 27.33.14-004-83135016-2017.

ELECOR

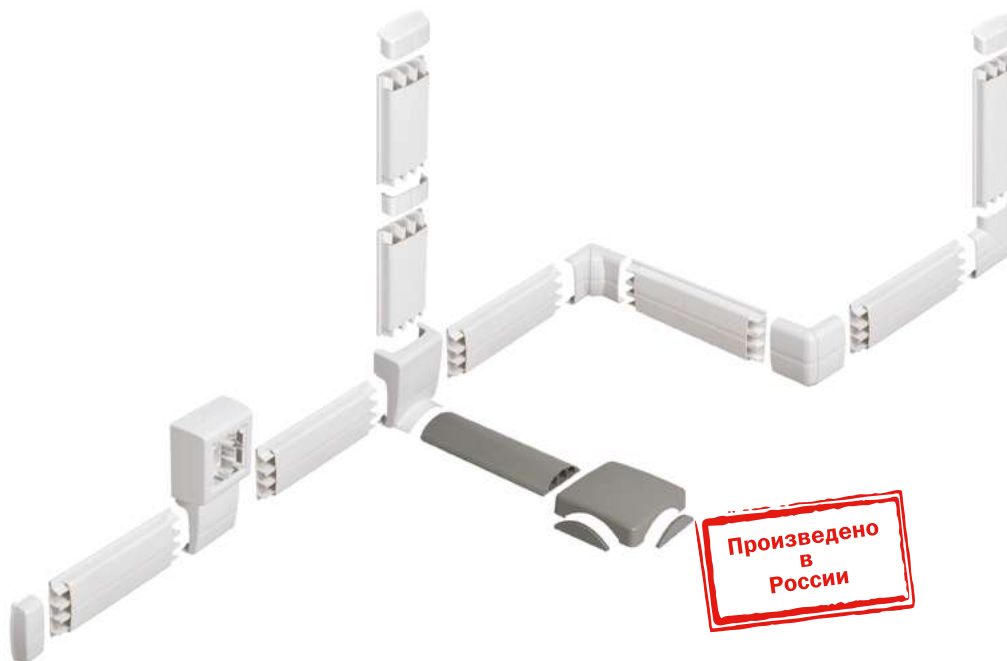

5

### Преимущества

- Организация рабочего места.
- Обеспечение электробезопасности (дополнительная изоляция электропроводки).
- Предохранение проводки от механических повреждений.
- Исключение возникновения пожара в помещении при коротком замыкании в коробе.
- Ограничение несанкционированного доступа к проводке.
- Упрощение монтажа электропроводки при строительстве и реконструкции зданий.
- Обеспечение быстрого доступа к электропроводке в аварийной ситуации.
- Возможность быстрой модернизации и дополнения электропроводки.

### Технические характеристики

**Материал**  
пластичный, ударопрочный, самозатухающий ПВХ, устойчивый к воздействию ультрафиолета и агрессивной химической среды, с низкой влагопроницаемостью

**Огнестойкость**  
при возгорании материал не позволяет огню распространяться, категория ПВ-0, испытания по НПБ 246-97

**Удельное объемное сопротивление**  
не менее  $1 \times 10^9$  Ом $\times$ см при температуре +20 °С

**Прочность**  
не менее 5 Дж при температуре -32 °С

**Диапазон рабочих температур при длительной эксплуатации**  
-15 ÷ +60 °С

**Температура монтажа**  
-15 ÷ +60 °С

**Температура хранения и транспортирования**  
-32 ÷ +60 °С

**Электрическое сопротивление**  
не менее  $1 \times 10^9$  Ом $\times$ см при температуре +20 °С

**Цвет**  
плинтус – белый;  
напольный – серый

**Тест на снятие крышки**  
для открытия не требуется дополнительного инструмента, несанкционированный доступ к токоведущим частям ограничен



## Особенности конструкции



Наличие регулируемых углов облегчает и улучшает монтаж системы. Встроенные перегородки разделяют силовые и информационные кабели, обеспечивая качественную прокладку информационной проводки высших категорий.

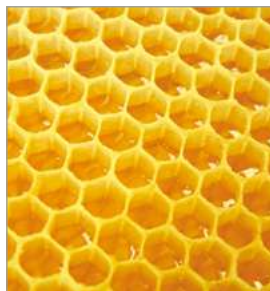

Воск, входящий в состав сырья для производства плинтусного и напольного кабель-каналов, позволяет легче их отмывать.



Для удобства монтажа на все кабель-каналы нанесена перфорация. Ребристость основания позволяет крепить каналы на клеевые растворы и двухсторонние скотчи (используемые только для предварительной фиксации).



Благодаря конструкции напольного кабель-канала, имеющего три перегородки и дополнительный модификатор прочности, входящий в состав сырья, канал имеет повышенную устойчивость ко всем видам нагрузок.



На все кабель-каналы нанесена самоклеящаяся защитная пленка. Она предохраняет канал от загрязнения во время монтажа. По окончании монтажа пленка легко удаляется.



Напольные и плинтусные кабель-каналы поставляются в фирменной упаковке из гофрокартона толщиной 5 мм.



Все аксессуары имеют индивидуальную пластиковую упаковку, на которой имеется стикер со штрихкодом и информацией, облегчающей идентификацию изделия.

## Ассортимент напольных и плинтусных кабель-каналов и аксессуаров

Наименование	Назначение	Кол-во в упак., шт.	Артикул	Наименование	Назначение	Кол-во в упак.	Артикул
<b>Кабель-канал 80×20 плинтус</b> 	Используется как плинтус по границе стены и пола	28 м	СКК20-080-020-1-K01	<b>Соединитель на стык</b> 	Для соединения двух кабель-каналов на прямой плоскости	10 шт.	СКК11D-S-080-020-K01
<b>Кабель-канал напольный</b> 	Используется для прокладки кабеля по полу	42 м	СКК30-070-016-3-K03	<b>Т-образный угол</b> 	Для Т-образного соединения трех кабель-каналов	10 шт.	СКК11D-T-080-020-K01
<b>Внешний угол изменяемый</b> 	Для соединения двух кабель-каналов внешним углом от 70 до 135°	10 шт.	СКК11D-W-080-020-K01	<b>Распределительная коробка</b> 	Используется как разветвитель напольного кабель-канала и как клеммная коробка	10 шт.	СКК12D-K-070-016-K03
<b>Внутренний угол изменяемый</b> 	Для соединения двух кабель-каналов внутренним углом от 80 до 120°	10 шт.	СКК11D-X-080-020-K01	<b>Адаптер для напольного кабель-канала</b> 	Для ответвления напольного кабель-канала от плинтусного	10 шт.	СКК11D-A-080-020-K01
<b>Заглушка</b> 	Для закрытия торца кабель-канала	10 шт.	СКК11D-Z-080-020-K01	<b>Поворот 90°</b> 	Для соединения двух кабель-каналов под углом 90°	10 шт.	СКК11D-P-080-020-K01
<b>Коробка установочная односторонняя</b> 	Для размещения в коробке электростановочных изделий с посадочным местом 60 мм	5 шт.	СКК11D-U-080-020-K01				

# Перфорированные кабель-каналы серии «ИМПАКТ»

Перфорированные кабельные каналы серии «ИМПАКТ» предназначены для организации кабельной разводки в электрораспределительных шкафах.  
Кабель-каналы серии «ИМПАКТ» соответствуют требованиям ТУ 27.33.14-004-83135016-2017.

ИМПАКТ

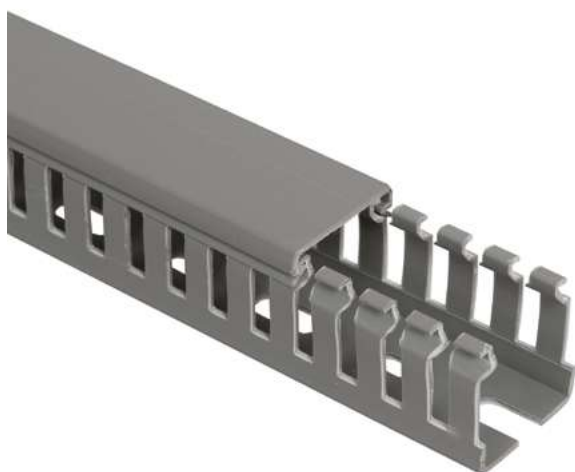

## Преимущества

- Организация кабельной разводки в электрораспределительных шкафах.
- Предохранение проводки от механических повреждений.
- Обеспечение электробезопасности.
- Обеспечение быстрого доступа к электропроводке в аварийной ситуации.
- Возможность быстрой модернизации и дополнения проводки.
- Упрощение монтажа электропроводки при строительстве и реконструкции зданий и сооружений.

## Технические характеристики

Материал	пластичный, самозатухающий ПВХ
Огнестойкость	при возгорании материал не позволяет огню распространяться, категория ПВ-0, испытания по ГОСТ Р 53313
Диапазон температур при длительной эксплуатации	от -15 до +60 °С
Температура монтажа	от -15 до +60 °С
Температура хранения и транспортирования	от -25 до +60 °С
Электрическое сопротивление	не менее $1 \times 10^9$ Ом·см при температуре +20 °С
Цвет	серый
Тест на снятие крышки	для открытия не требуется дополнительного инструмента, несанкционированный доступ к токоведущим частям ограничен

## Особенности конструкции



Все перфорированные кабель-каналы серии «ИМПАКТ» имеют специальную насечку у основания зубца. Благодаря этой насечке ламель отламывается ровно, не оставляя зазубрин на основании канала. Это позволяет исключить повреждение изоляции провода при заведении его в канал.



На основании всех перфорированных кабель-каналов серии «ИМПАКТ» нанесена перфорация из овальных отверстий – это значительно увеличивает скорость монтажа и качество крепления.



Шаг перфорации совпадает с шагом контактных зажимов на модульной аппаратуре, что исключает наложение клеммы на зубец канала. Благодаря этому время монтажа сокращается.



При коротком замыкании снижается до минимума вероятность возникновения пожара, так как материал, из которого сделаны перфорированные кабель-каналы серии «ИМПАКТ», не распространяет горение.

## Ассортимент

Наименование	Размеры Ш×В, мм	Ширина зубца, мм	Ширина перф., мм	Кол-во в упаковке, м	Артикул
Кабель-канал перфорированный 25×25 «ИМПАКТ»	25×25	6	4	100	СКМ50-025-025-1-K03
Кабель-канал перфорированный 25×40 «ИМПАКТ»	25×40	6	4	60	СКМ50-025-040-1-K03
Кабель-канал перфорированный 25×60 «ИМПАКТ»	25×60	6	4	48	СКМ50-025-060-1-K03
Кабель-канал перфорированный 40×40 «ИМПАКТ»	40×40	6	4	36	СКМ50-040-040-1-K03
Кабель-канал перфорированный 40×60 «ИМПАКТ»	40×60	6	4	24	СКМ50-040-060-1-K03
Кабель-канал перфорированный 60×40 «ИМПАКТ»	60×40	6	4	24	СКМ50-060-040-1-K03
Кабель-канал перфорированный 60×60 «ИМПАКТ»	60×60	6	4	16	СКМ50-060-060-1-K03
Кабель-канал перфорированный 80×60 «ИМПАКТ»	80×60	6	4	16	СКМ50-080-060-1-K03
Кабель-канал перфорированный 100×60 «ИМПАКТ»	100×60	6	4	12	СКМ50-100-060-1-K03

# Трубы пластиковые

## Трубы гладкие жесткие ПВХ

Гладкие трубы используются для прокладки силовых и слаботочных линий открытого типа как внутри зданий и сооружений, так и на открытом воздухе. Наличие множества аксессуаров позволяет применять их в любых условиях (IP40, IP65, IP67).  
Трубы гладкие жесткие ПВХ соответствуют требованиям ТУ 2248-001-18461115-2010.



5

### Преимущества

- Исключается возникновение пожара при коротком замыкании.
- Дополнительная защита проводки от механических повреждений.
- Широкий ассортимент позволяет решить самые сложные монтажные задачи.
- Высокая степень влаго- и пылезащищенности.

### Технические характеристики

Материал	самозатухающая композиция ПВХ
Степень защиты	IP65
Прочность	свыше 350 Н на 5 см при +20 °С
Диапазон рабочих температур при длительной эксплуатации	-15 ÷ +60 °С
Температура монтажа	-10 ÷ +60 °С
Температура хранения и транспортирования	-25 ÷ +60 °С
Электрическое сопротивление	не менее 100 МОм (500 В в течение 1 мин.)
Огнестойкость	не распространяет горение
Цвет	RAL 7035 (серый)

## Особенности конструкции

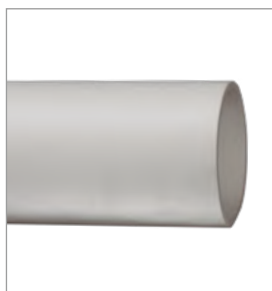

Выполнена в виде отрезка трубы с гладкой внутренней и внешней стенкой из самозатухающего ПВХ.



Гладкая внутренняя поверхность трубы обеспечивает удобную протяжку кабеля внутри без использования дополнительных аксессуаров.



Обеспечивает высокую степень влаго- и пылезащиты IP65.



Наличие большого количества аксессуаров позволяет осуществить монтаж для любых типов объектов (степень защиты IP40, IP65).



Торец групповой упаковки защищен пузырьковой пленкой, обеспечивающей защиту от повреждений при хранении и транспортировке. Дополнительная фиксация упаковки стреппинг-лентой не менее чем в четырех местах придает упаковке однородность.



Аксессуары доступны в сером и черном цвете.

## Ассортимент

	Длина, м	Наружный диаметр, мм	Внутренний диаметр, мм	Цвет	Количество в упаковке, м	Артикул
	3	16	14,5	RAL 7035	111	CTR10-016-K41-111I
	3	20	18,2	RAL 7035	93	CTR10-020-K41-093I
	3	25	23,0	RAL 7035	60	CTR10-025-K41-060I
	3	32	29,8	RAL 7035	30	CTR10-032-K41-030I
	3	40	37,5	RAL 7035	24	CTR10-040-K41-024I
	3	50	46,9	RAL 7035	15	CTR10-050-K41-015I
	3	63	56,5	RAL 7035	15	CTR10-063-K41-015I

# Трубы гофрированные ПВХ

Гофрированные трубы используются для прокладки силовых и слаботочных линий скрытого типа внутри зданий и сооружений. Благодаря гибкости трубы прокладка кабеля осуществляется с минимальными трудозатратами и практически не требует дополнительных аксессуаров.

Трубы гофрированные ПВХ соответствуют требованиям ТУ 27.33.14-002-83135016-2017.

ELASTA



## Преимущества

- Исключается возникновение пожара при коротком замыкании.
- Дополнительная защита проводки от механических повреждений.
- Материал, из которого сделаны трубы, является отличным диэлектриком.
- Гибкость труб обеспечивает быстроту и удобство монтажа с минимальным количеством аксессуаров.
- Удобство протяжки кабеля обеспечивается наличием зонда.

## Технические характеристики

Материал	композиция ПВХ
Степень защиты	IP55
Прочность	свыше 350 Н на 5 см при +20 °С
Диапазон рабочих температур при длительной эксплуатации	-15 ÷ +60 °С
Температура монтажа	-10 ÷ +60 °С
Температура хранения и транспортирования	-25 ÷ +60 °С
Электрическое сопротивление	не менее 100 МОм (500 В в течение 1 мин)
Огнестойкость	не распространяет горение
Цвет	RAL 7035 (серый)

## Особенности конструкции

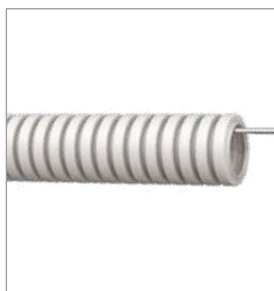

Выполнена в виде гибкой гофрированной трубы, изготовленной из не распространяющего горение ПВХ.



Благодаря тому, что труба гибкая, ее монтаж может осуществляться без использования дополнительных аксессуаров (поворотов).



Новое поколение гофрированных труб ПВХ с 2020 года выпускается с новой геометрией профиля трубы и из улучшенного компаунда, что делает трубу более прочной и износостойкой.



Упаковка гофрированной трубы представляет собой бухту в герметичной стрейч-пленке, обеспечивающей защиту трубы от влаги и пыли.

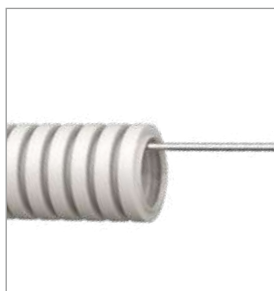

Наличие металлического зонда (протяжки) по всей длине гофрированной трубы облегчает протяжку кабеля после монтажа.



Паллетированная продукция укрыта листом непрозрачного полиэтилена и обмотана в четыре слоя в непрозрачную стрейч-пленку для защиты от осадков и воздействия UV.





## Ассортимент



Наименование	Наружный диаметр, мм	Внутренний диаметр, мм	Количество в бухте, м	Артикул
Труба гофрированная ПВХ с зондом	16	10,7	100	СТГ20-16-K41-100I
	16	10,7	50	СТГ20-16-K41-050I
	16	10,7	25	СТГ20-16-K41-025I
	16	10,7	10	СТГ20-16-K41-010I
	20	14,1	100	СТГ20-20-K41-100I
	20	14,1	50	СТГ20-20-K41-050I
	20	14,1	25	СТГ20-20-K41-025I
	20	14,1	10	СТГ20-20-K41-010I
	25	18,3	50	СТГ20-25-K41-050I
	25	18,3	25	СТГ20-25-K41-025I
	25	18,3	15	СТГ20-25-K41-015I
	25	18,3	10	СТГ20-25-K41-010I
	32	24,3	25	СТГ20-32-K41-025I
	32	24,3	10	СТГ20-32-K41-010I
	40	31,2	15	СТГ20-40-K41-015I
	50	39,6	15	СТГ20-50-K41-015I
62	50,6	15	СТГ20-63-K41-015I	



## Крепеж для труб ПВХ

Наименование	Описание	Для трубы с внешним диаметром, мм	Количество в упаковке, шт.	Артикул
<b>Держатель с защелкой CF</b>  	Назначение: для крепления трубы. Конструкция держателя позволяет соединять между собой несколько держателей.  Цвет: RAL 7035 (серый)	16	100	СТА10D-CF-16-K41-100
		20	100	СТА10D-CF-20-K41-100
		25	50	СТА10D-CF-25-K41-050
		32	40	СТА10D-CF-32-K41-040
		40	30	СТА10D-CF-40-K41-030
	Цвет: RAL 9005 (черный)	50	25	СТА10D-CF-50-K41-025
		16	100	СТА10D-CF16-K02-100
		16	10	СТА10D-CF16-K02-010
		20	100	СТА10D-CF20-K02-100
		20	10	СТА10D-CF20-K02-010
<b>Держатель с защелкой и дюбелем СТ</b> 	Назначение: для крепления трубы. Цвет: RAL 7035	16 (с винтом)	100	СТА10D-CT-16-K41-100
		16 (без винта)	100	СТА10MP-CT16-K41-100
		20 (с винтом)	100	СТА10D-CT-20-K41-100
		20 (без винта)	100	СТА10MP-CT20-K41-100
		25 (с винтом)	100	СТА10D-CT-25-K41-100
		32 (с винтом)	50	СТА10D-CT-32-K41-050
<b>Хомутный держатель CFC</b> 	Назначение: для крепления трубы. Труба надежно прикрепляется благодаря наличию защелки. Конструкция позволяет соединять между собой несколько держателей. Цвет: RAL 7035	16	100	СТА10MP-CFC16-K41-100
		20	100	СТА10MP-CFC20-K41-100
		25	100	СТА10MP-CFC25-K41-100
		32	50	СТА10MP-CFC32-K41-050
<b>Хомутный держатель со стяжкой CFF</b> 	Назначение: для крепления трубы. Подходит для различных диаметров трубы благодаря наличию на основе стяжки. Длина: 205 мм. Цвет: RAL 7035	16–32	100	СТА10MP-CFF132-K41-100
		32–63	50	СТА10MP-CFF263-K41-100

## Аксессуары для труб ПВХ IP40

Для использования внутри помещений, в местах, защищенных от попадания влаги.

Наименование	Описание	Для трубы с внешним диаметром, мм	Количество в упаковке, шт.	Артикул
<b>Муфта труба-труба GIG</b>  	Назначение: для прямолинейного соединения жестких гладких труб одинакового диаметра. Посредине муфты с внутренней стороны находится ограничитель. Цвет: RAL 7035  Цвет: RAL 9005	16	100	СТА10D-GIG16-K41-100
		20	100	СТА10D-GIG20-K41-100
		25	50	СТА10D-GIG25-K41-050
		32	25	СТА10D-GIG32-K41-025
		40	20	СТА10MP-GIG40-K41-020
		50	10	СТА10MP-GIG50-K41-010
		16	100	СТА10D-GIG16-K02-100
		20	100	СТА10D-GIG20-K02-100
		25	50	СТА10D-GIG25-K02-050
		32	25	СТА10D-GIG32-K02-025
<b>Поворот на 90° труба-труба CRSG</b> 	Назначение: для соединения гладких жестких труб одинакового диаметра под углом 90°. Цвет: RAL 7035	16	50	СТА10D-CRSG16-K41-050
		20	50	СТА10D-CRSG20-K41-050
		25	25	СТА10D-CRSG25-K41-025
		32	25	СТА10D-CRSG32-K41-025
		40	15	СТА10D-CRSG40-K41-015
		50	10	СТА10D-CRSG50-K41-010
<b>Поворот на 90° открывающийся труба-труба CIG</b>  	Назначение: для соединения гладких жестких труб одинакового диаметра под углом 90°. Состоит из двух одинаковых частей, соединяющихся друг с другом защелкиванием. Цвет: RAL 7035  Цвет: RAL 9005	16	50	СТА10D-CIG16-K41-050
		20	50	СТА10D-CIG20-K41-050
		25	50	СТА10D-CIG25-K41-050
		32	25	СТА10D-CIG32-K41-025
		16	50	СТА10D-CIG16-K02-050
		20	50	СТА10D-CIG20-K02-050
		25	50	СТА10D-CIG25-K02-050
		32	25	СТА10D-CIG32-K02-025
<b>Тройник открывающийся TIG</b>  	Назначение: для Т-образного соединения трех гладких жестких труб. Состоит из двух одинаковых частей, соединяющихся друг с другом защелкиванием. Цвет: RAL 7035  Цвет: RAL 9005	16	50	СТА10D-TIG16-K41-050
		20	50	СТА10D-TIG20-K41-050
		25	25	СТА10D-TIG25-K41-025
		32	20	СТА10D-TIG32-K41-020
		16	50	СТА10D-TIG16-K02-050
		20	50	СТА10D-TIG20-K02-050
		25	25	СТА10D-TIG25-K02-025
		32	20	СТА10D-TIG32-K02-020
<b>Муфта для гофрированных труб прозрачная GFLEX</b> 	Назначение: для прямолинейного соединения гофрированных труб одинакового диаметра. Посредине муфты с внутренней стороны находится ограничитель. Цвет: прозрачный	16	100	СТА10D-GFLEX16-K08-100
		20	100	СТА10D-GFLEX20-K08-100
		25	50	СТА10D-GFLEX25-K08-050
		32	25	СТА10D-GFLEX32-K08-025
		40	20	СТА10D-GFLEX40-K08-020
		50	20	СТА10D-GFLEX50-K08-020

## Аксессуары для труб ПВХ IP65

Для использования во влажных и пыльных помещениях, возможно использование на улице, имеют защиту от попадания влаги внутрь при сильном воздействии струи воды.

Наименование	Описание	Для трубы с внешним диаметром, мм	Количество в упаковке, шт.	Артикул
<b>Муфта труба-труба, IP65 MS</b> 	Назначение: для прямолинейного соединения гладких жестких труб одинакового диаметра.  Цвет: RAL 7035	16	50	СТА10D-MS16-K41-050
		20	50	СТА10D-MS20-K41-050
		25	50	СТА10D-MS25-K41-050
		32	25	СТА10D-MS32-K41-025
		40	25	СТА10D-MS40-K41-020
		50	10	СТА10D-MS50-K41-010

<b>Муфта гибкая труба-труба, IP65 CXT</b> 	Назначение: для соединения гладких жестких труб одинакового диаметра под различными углами.  Цвет: RAL 7035	16	50	СТА10D-CXT16-K41-050
		20	50	СТА10D-CXT20-K41-050
		25	50	СТА10D-CXT25-K41-050
		32	25	СТА10D-CXT32-K41-025
		40	25	СТА10D-CXT40-K41-025
		50	15	СТА10D-CXT50-K41-015

<b>Поворот на 90° труба-труба, IP65 CS</b> 	Назначение: для соединения гладких жестких труб одинакового диаметра под углом 90°.  Цвет: RAL 7035	16	50	СТА10D-CS16-K41-050
		20	50	СТА10D-CS20-K41-050
		25	25	СТА10D-CS25-K41-025
		32	25	СТА10D-CS32-K41-025
		40	15	СТА10D-CS40-K41-015
		50	10	СТА10D-CS50-K41-010

Наименование	Описание	Для трубы с внешним диаметром, мм	Для коробки с внутренним диаметром, мм	Количество в упаковке, шт.	Артикул
<b>Муфта труба-коробка, IP65 BS</b> 	Применение: соединение трубы с коробкой.  Цвет: RAL 7035	16	16–18	50	СТА10D-BS16-K41-050
		20	20–22	50	СТА10D-BS20-K41-050
		25	25–28	50	СТА10D-BS25-K41-050
		32	32–35	25	СТА10D-BS32-K41-025
		40	40–44	25	СТА10D-BS40-K41-025
		50	50–54	15	СТА10D-BS50-K41-015

<b>Муфта гибкая труба-коробка, IP65 CXS</b> 	Применение: соединение трубы с коробкой под разными углами как в одной, так и в различных плоскостях.  Цвет: RAL 7035	16	16–18	50	СТА10D-CXS16-K41-050
		20	20–22	50	СТА10D-CXS20-K41-050
		25	25–28	50	СТА10D-CXS25-K41-050
		32	32–35	25	СТА10D-CXS32-K41-025
		40	40–44	25	СТА10D-CXS40-K41-025
		50	50–54	15	СТА10D-CXS50-K41-015

## Трубы гофрированные ПНД

Гофрированные трубы из ПНД (полиэтилен низкого давления) легкого типа предназначены для прокладки информационных, силовых и слаботочных электрических коммуникаций внутри и вне помещений при строительстве или реконструкции.

ELASTA



5

### Преимущества

- Высокая гибкость и пластичность.
- Удобство протяжки кабеля обеспечивается наличием зонда.
- Можно использовать для заливки в бетон.
- Материал, из которого сделаны трубы, безгалогенный (HF) и устойчив к воздействию UV.

### Технические характеристики

Материал	полиэтилен низкого давления
Степень защиты	IP55 по ГОСТ 14254
Диапазон рабочих температур при длительной эксплуатации	-40 ÷ +90 °C
Температура монтажа	-40 ÷ +90 °C
Температура хранения и транспортирования	-45 ÷ +90 °C
Механическая прочность	125 Н на 5 см при +20 °C 350 Н на 5 см при +20 °C (тяжелая серия)
Сопротивление изоляции	не менее 100 МОм (500 В в течение 1 мин)

## Особенности конструкции



Высокие прочностные и влагозащитные характеристики позволяют использовать эти трубы не только для заливки в бетон, но и для укладки в грунт.



Позволяет осуществлять изгибы до минимального радиуса, равного трем диаметрам используемой трубы.



Широкий диапазон рабочих температур.

## Ассортимент

Наименование	Наружный диаметр, мм	Внутренний диаметр, мм	Количество в бухте, м	Артикул
Труба гофрированная ПНД черная с зондом	16	10,7	100	СТГ20-16-K02-100-1
	16	10,7	50	СТГ20-16-K02-050-1
	16	10,7	25	СТГ20-16-K02-025-1
	16	10,7	10	СТГ20-16-K02-010-1
	20	14,1	100	СТГ20-20-K02-100-1
	20	14,1	50	СТГ20-20-K02-050-1
	20	14,1	25	СТГ20-20-K02-025-1
	20	14,1	10	СТГ20-20-K02-010-1
	25	18,3	50	СТГ20-25-K02-050-1
	25	18,3	25	СТГ20-25-K02-025-1
	25	18,3	15	СТГ20-25-K02-015-1
	25	18,3	10	СТГ20-25-K02-010-1
	32	24,3	25	СТГ20-32-K02-025-1
	32	24,3	10	СТГ20-32-K02-010-1
Труба гофр. ПНД с зондом оранжевая	16	10,7	100	СТГ20-16-K04-100
	16	10,7	50	СТГ20-16-K04-050
	20	14,1	100	СТГ20-20-K04-100
	20	14,1	50	СТГ20-20-K04-050
	25	18,3	50	СТГ20-25-K04-050
	32	24,3	25	СТГ20-32-K04-025
	40	31,2	15	СТГ20-40-K04-015
	50	39,6	15	СТГ20-50-K04-015
Труба гофр. ПНД с зондом оранжевая тяжелая	16	10,7	100	СТГ21-16-K09-100
	20	14,1	100	СТГ21-20-K09-100
	25	18,3	50	СТГ21-25-K09-050
	32	24,3	25	СТГ21-32-K09-025
	40	31,2	15	СТГ21-40-K09-015
	50	39,6	15	СТГ21-50-K09-015

# Электромонтажные трубы

## Технические гладкие трубы ПНД

Предназначены для использования в жилищно-коммунальном хозяйстве, электроснабжении, телекоммуникациях и в отдельных случаях для канализации воды. Применяются в строительстве для заливки в бетон, для прокладки провода в стяжках и в кладке, а также прокладки подземных коммуникаций. Используются для изоляции и для защиты силовых кабелей, информационных и сигнальных линий, линий связи от механических или химических повреждений, агрессивного воздействия окружающей среды.



### Ассортимент

Наименование	Диаметр, мм	Толщина стенки, мм	Длина бухты, м	Артикул
Труба гладкая жесткая ПНД d16	16	2	100	CTR10-016-K02-100-1
Труба гладкая жесткая ПНД d16	16	2	25	CTR10-016-K02-025-1
Труба гладкая жесткая ПНД d20	20	2	100	CTR10-020-K02-100-1
Труба гладкая жесткая ПНД d20	20	2	25	CTR10-020-K02-025-1
Труба гладкая жесткая ПНД d25	25	2	100	CTR10-025-K02-100-1
Труба гладкая жесткая ПНД d25	25	2	25	CTR10-025-K02-025-1
Труба гладкая жесткая ПНД d32	32	2	100	CTR10-032-K02-100-1
Труба гладкая жесткая ПНД d40	40	2,4	100	CTR10-040-K02-100-1
Труба гладкая жесткая ПНД d50	50	3	100	CTR10-050-K02-100-1
Труба гладкая жесткая ПНД d63	63	3,6	100	CTR10-063-K02-100-1

**Преимущества**

- Долговечность (свыше 50 лет) и высокая прочность.
- Техническая гладкая труба ПНД IEK® совмещает гибкость гофротрубы и гладкость жесткой трубы ПВХ.

**Технические характеристики**

Материал	полиэтилен низкого давления
Степень защиты	IP55
Диэлектрическая прочность, не менее	2000 В
Сопротивление изоляции, не менее	100 МОм (500 В в течение 1 мин.)
Цвет	RAL 9005 (черный)
Срок службы	50 лет

## Двустенные трубы ПНД

Предназначены для защиты силовых кабелей, информационных и сигнальных линий, а также линий связи от механических повреждений и агрессивного воздействия окружающей среды. Применяются в строительстве для прокладки подземных коммуникаций, в транспортной инфраструктуре при строительстве дорог, в жилищно-коммунальном хозяйстве, электроснабжении, телекоммуникациях, в отдельных случаях – для канализации воды. Трубы гофрированные двустенные ПНД соответствуют требованиям ТУ 27.33.14-003-83135016-2017

ELASTA

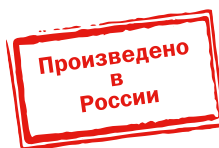

### Преимущества

- Широкий ассортимент диаметров – от 40 до 200 мм.
- В ассортименте двустенных труб ПНД присутствует редкий для большинства производителей диаметр 40 мм.
- Длина: гибкие трубы – 50, 100 и 150 м (упакованы в бухты), жесткие – 6 м (поставляются отрезками).
- Трубы обладают высокой ударной прочностью и кольцевой жесткостью.
- Гладкая внутренняя поверхность труб обеспечивает лёгкую протяжку кабеля для гибких труб.
- Труба поставляется в комплекте с муфтой.

### Технические характеристики

Материал	полиэтилен низкого давления
Степень сопротивления сжатию по ГОСТ Р МЭК 61386.1, Н/20 см	
– гибкая труба	750
– жесткая труба	1250
Сопротивление сжатию по ГОСТ Р МЭК 61386.24	
– гибкая труба	тип 450
– жесткая труба	тип 750
Класс защиты от поражения электрическим током по ГОСТ IEC 61140	II
Электрическая прочность изоляции, В, не менее	2000
Сопротивление изоляции, Мом, не менее	100
Цвет	RAL 3001 (красный)
Срок службы, лет	50



## Особенности конструкции



Высокие прочностные и влагозащитные характеристики позволяют использовать эти трубы для укладки в грунт и бетон.



Особенность конструкции двустенных труб обеспечивает кольцевую жесткость, гибкость, ударную прочность.



Гибкая труба упаковывается в компактные бухты длиной 50, 100, 150 м.



Комплектация гибких труб: труба, стальная протяжка, муфта соответствующего диаметра.  
Комплектация жестких труб: труба, муфта соответствующего диаметра.

## Ассортимент

	Длина, м	Наружный диаметр, мм	Внутренний диаметр, мм	Артикул
	50	40	31,7	СТГ12-040-K04-050-R
	100	40	31,7	СТГ12-040-K04-100-R
	150	40	31,7	СТГ12-040-K04-150-R
	50	50	40,3	СТГ12-050-K04-050-R
	100	50	40,3	СТГ12-050-K04-100-R
	150	50	40,3	СТГ12-050-K04-150-R
	50	63	51,3	СТГ12-063-K04-050-R
	100	63	51,3	СТГ12-063-K04-100-R
	50	75	61,2	СТГ12-075-K04-050-R
	100	75	61,2	СТГ12-075-K04-100-R
	50	90	74,5	СТГ12-090-K04-050-R
	100	90	74,5	СТГ12-090-K04-100-R
	50	110	92,8	СТГ12-110-K04-050-R
	100	110	92,8	СТГ12-110-K04-100-R
	6	110	89,7	СТГ12-110-K04-006-R
	50	160	136,9	СТГ12-160-K04-050-R

## Аксессуары к двустенным гофрированным трубам

Наименование	Для трубы с внешним диаметром	Артикул
	<b>Муфты</b>	
	40	СТА12D-M040-K02-R
	50	СТА12D-M050-K02-R
	63	СТА12D-M063-K02-R
	75	СТА12D-M075-K02-R
	90	СТА12D-M090-K02-R
	110	СТА12D-M110-K02-R
	<b>Кластер</b>	
	110	СТА12D-K110-K02





## Подземные разборные трубы

Предназначены для механической защиты силового и телекоммуникационного кабеля всех видов. Трубы отличаются долговечностью, удобством монтажа и легкостью ремонта. Используются в качестве аналога традиционных асбестоцементных труб.



5

### Преимущества

- Долговечность, удобство монтажа и легкость ремонта.
- Прочное разборное соединение крышки и корпуса.
- Влагоустойчивость.
- Экологическая безопасность, возможность полной утилизации.

### Технические характеристики

Материал	ПВХ, ПНД
Степень защиты	IP55
Диапазон рабочих температур	от -40 до +60 °С
Огнестойкость	ПВ-0 по ГОСТ 28157
Цвет	RAL 3002 (красный) RAL 9005 (черный)
Прочность	>1250 Н
Срок службы	30 лет
Прочность	750 Н

## Особенности конструкции



Трубы изготавливаются из первичного материала, что обеспечивает им высокие прочностные характеристики. Трубы поставляются в двух цветах: красном и черном.



У разборных труб широкий диапазон рабочих температур – от -40 до +60 С°.



Разборные трубы отличаются удобностью монтажа и долговечностью. Срок службы – более 25 лет.



Трубы состоят из двух одинаковых частей. При монтаже кабель укладывается на нижнюю часть, затем верхняя часть защелкивается. При соединении труб верхняя часть перекрывает нижнюю примерно на 30 см.

## Ассортимент

	Наименование	Внешний диаметр трубы, мм	Длина, м	Цвет	Артикул
	Труба гладкая разборная d=110 мм красная (3м) IEK	110	3	RAL 3001	CTR30-110-K04-003
	Труба гладкая разборная d=160 мм красная (3м) IEK	160	3	RAL 3001	CTR30-160-K04-003
	Труба гладкая разборная d=110 мм черная (3м) IEK	110	3	RAL 9005	CTR30-110-K02-003
	Труба гладкая разборная d=160 мм черная (3м) IEK	160	3	RAL 9005	CTR30-160-K02-003

# Металлорукав РЗ-ЦХ и РЗ-ЦП и металлорукав в спец. исполнении РЗ-Н, РЗ-ЦПнг ХЛ, МПГнг-LS

Рукав металлический негерметичный (металлорукав) используется для предохранения проводов, кабелей и т.д. от механических повреждений и для повышения пожаробезопасности. Также иногда используется для транспортирования сыпучих крупнодисперсных веществ в промышленных установках.

Металлорукав в ПВХ-изоляции предназначен для предохранения и защиты кабеля, проводов, гибких шлангов и др. от химического и механического повреждения, воздействия влаги и солнечного излучения. Он может использоваться как для открытой, так и для скрытой прокладки внутри и вне помещений.

Область применения:

- системы кондиционирования воздуха, обогрева, вентиляции;
- подъемно-транспортное оборудование;
- нефте- и газоперерабатывающая промышленность;
- каналы, туннели, траншеи.

ELASTA



## Преимущества

- Водо- и пыленепроницаемость.
- Стойкость к вредному воздействию окружающей среды.
- Увеличенная прочность на разрыв.
- Герметичный монтаж кабельной магистрали.
- Защита от поражения электрическим током.
- Металлорукав РЗ-ЦП имеет протяжку (стальной зонд) для обеспечения удобства монтажа.

## Технические характеристики

Материал металлорукава:

- РЗ-ЦП, РЗ-ЦПнг стальная оцинкованная лента
- РЗ-Ц сталь оцинкованная
- РЗ-ЦХ сталь оцинкованная, хлопчатобумажная нить

Материал изоляции:

РЗ-ЦП, РЗ-ЦПнг ПВХ

Степень защиты:

IP40 для РЗ-ЦХ  
IP65 для РЗ-ЦП

Температура монтажа, °С

РЗ-ЦП, РЗ-ЦПнг от –15 до +50  
РЗ-Ц, РЗ-ЦХ от –20 до +50

Температура эксплуатации, °С

РЗ-ЦП, РЗ-ЦПнг от –50 до +50  
РЗ-Ц, РЗ-ЦХ от –60 до +50

Климатическое исполнение по ГОСТ 15150:

РЗ-ЦП, РЗ-ЦПнг УХЛ1  
РЗ-Ц, РЗ-ЦХ УХЛ3

Требования пожарной безопасности

ГОСТ Р 53313

## Особенности конструкции



Изготовлен в виде гибкой трубы из металлической оцинкованной ленты.



Благодаря своей конструкции металлорукав выдерживает высокие нагрузки на разрыв и сильные перегибы.



Наличие хлопчатобумажного уплотнения обеспечивает защиту проложенной проводки от пыли.



Упаковка металлорукава представляет собой бухту, удобную для монтажа на объекте.



Благодаря тому, что металлорукав изготовлен из негоряемого материала, его можно применять при прокладке проводки по сгораемым поверхностям.



Упаковку металлорукава удобно складировать и транспортировать. Вся поверхность упаковки защищена от влаги и пыли стрейч-пленкой.

## Расшифровка обозначений

### Металлорукав **РЗ ЦХ-10**

- Р – рукав
- З – тип: негерметичный
- Ц – материал: стальная оцинкованная лента
- Х – уплотнение: хлопчатобумажное
- 10, ... 50 мм – диаметр условного прохода

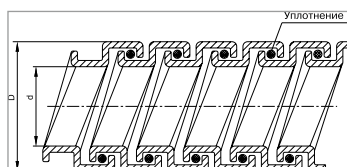

### Металлорукав **РЗ ЦП-10**

- Р – рукав
- З – тип: негерметичный
- Ц – материал: стальная оцинкованная лента
- П – уплотнение: ПВХ
- 10 мм – диаметр условного прохода

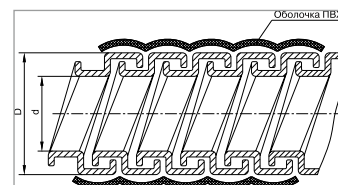







## Ассортимент

	Условный проход, мм	Наибольший наружный диаметр D, мм	Наименьший внутренний диаметр d, мм	Наименьший радиус при изгибе, мм	Разрывное усилие, кг	Масса одного пог. м, кг	Кол-во в бухте, м	Наличие в бухте, протяжки	Артикул
	8	11,6	7,8	45	40	0,07	50		CM10-08-050
	10	13,9	9,1	55	45	0,095	100		CM10-10-100
	10	13,9	9,1	55	45	0,095	20		CM10-10-020
	12	15,9	10,9	75	70	0,115	100		CM10-12-100
	12	15,9	10,9	75	70	0,115	20		CM10-12-020
	15	18,9	14,9	75	80	0,155	100		CM10-15-100
	15	18,9	14,9	75	80	0,155	20		CM10-15-020
	18	21,9	16,9	90	85	0,175	50		CM10-18-050
	18	21,9	16,9	90	85	0,175	15		CM10-18-015
	20	24	18,7	90	100	0,22	50		CM10-20-050
	20	24	18,7	90	100	0,22	15		CM10-20-015
	22	26	20,7	110	100	0,23	50		CM10-22-050
	22	26	20,7	110	100	0,23	15		CM10-22-015
	25	30,8	23,7	110	110	0,24	50		CM10-25-050
	25	30,8	23,7	110	110	0,24	15		CM10-25-015
32	38	30,4	150	130	0,425	25		CM10-32-025	
38	44	36,4	180	150	0,485	25		CM10-38-025	
50	58,7	46,5	245	250	0,65	15		CM10-50-015	
	10	13,9	9,5	55	25	0,088	100	да	CMP18-010-K00-100
	12	15,9	10,9	75	35	0,114	100	да	CMP18-012-K00-100
	15	18,9	13,9	80	40	0,131	100	да	CMP18-015-K00-100
	18	21,9	16,9	90	45	0,15	50	да	CMP18-018-K00-050
	20	24	18,7	100	50	0,156	50	да	CMP18-020-K00-050
	22	26	20,7	110	52	0,188	50	да	CMP18-022-K00-050
	25	30,8	23,7	120	55	0,242	50	да	CMP18-025-K00-050
	32	38	30,4	150	65	0,46	25	да	CMP18-032-K00-025
	38	44	36,4	200	72	0,54	25	да	CMP18-038-K00-025
	50	58,7	48	250	125	0,66	15	да	CMP18-050-K00-015
	8	11,6	7,8	40	40	0,07	50		CMP10-08-050
	10	15,5	9,1	85	27	0,188	50		CMP10-10-050
	10	15,5	9,1	85	27	0,188	20		CMP10-10-020
	12	17,6	10,9	117	42	0,221	50		CMP10-12-050
	12	17,6	10,9	117	42	0,221	20		CMP10-12-020
	15	20,6	13,9	130	48	0,269	50		CMP10-15-050
	15	20,6	13,9	130	48	0,269	20		CMP10-15-020
	18	23,6	16,9	130	51	0,289	50		CMP10-18-050
	18	23,6	16,9	130	51	0,289	15		CMP10-18-015
	20	25,7	18,7	130	60	0,326	50		CMP10-20-050
	20	25,7	18,7	130	60	0,326	15		CMP10-20-015
	22	27,8	20,7	170	60	0,367	20		CMP10-22-020
	25	32,7	23,7	170	66	0,414	20		CMP10-25-020
	32	40	30,4	325	78	0,656	20		CMP10-32-020
	38	46	36,4	325	90	0,756	20		CMP10-38-020
50	61,1	46,5	325	150	0,865	20		CMP10-50-020	
	10	15,5	9,1	85	27	0,188	50		CMP21-010-K41-050
	12	17,6	10,9	117	42	0,221	50		CMP21-012-K41-050
	15	20,6	13,9	130	48	0,269	50		CMP21-015-K41-050
	18	23,6	16,9	130	51	0,289	50		CMP21-018-K41-050
	20	25,7	18,7	130	60	0,326	50		CMP21-020-K41-050
	22	27,8	20,7	170	60	0,367	20		CMP21-022-K41-020
	25	32,7	23,7	170	66	0,414	20		CMP21-025-K41-020
	32	40	30,4	325	78	0,656	20		CMP21-032-K41-020
	38	46	36,4	325	90	0,756	20		CMP21-038-K41-020
	50	61,1	46,5	325	150	0,865	20		CMP21-050-K41-020

	Условный проход, мм	Наибольший наружный диаметр D, мм	Наименьший внутренний диаметр d, мм	Наименьший радиус при изгибе, мм	Разрывное усилие, кг	Масса одного пог. м, кг	Кол-во в бухте, м	Наличие, протяжки	Артикул
	10	13,9	9,5	45	40	0,086	50	да	CMP43-010-K00-050
	12	15,9	10,9	60	50	0,102	50	да	CMP43-012-K00-050
	15	18,9	13,9	75	60	0,124	50	да	CMP43-015-K00-050
	18	21,9	16,9	80	70	0,136	50	да	CMP43-018-K00-050
	20	24	18,7	90	80	0,156	50	да	CMP43-020-K00-050
	22	26	20,7	100	90	0,176	50	да	CMP43-022-K00-050
	25	30,8	23,7	110	100	0,184	50	да	CMP43-025-K00-050
	32	38	30,4	140	120	0,352	25	да	CMP43-032-K00-025
	38	44	36,4	180	140	0,36	25	да	CMP43-038-K00-025
	50	58,7	48	240	190	0,533	15	да	CMP43-050-K00-015
	10	15,9	9,1	65	45	0,12	50	да	CMP24-010-K02-050
	12	17,9	10,9	90	70	0,14	50	да	CMP24-012-K02-050
	15	20,9	13,9	100	80	0,17	50	да	CMP24-015-K02-050
	18	23,9	16,9	100	85	0,2	50	да	CMP24-018-K02-050
	20	26,2	18,7	100	100	0,22	50	да	CMP24-020-K02-050
	22	28,2	20,7	130	100	0,25	20	да	CMP24-022-K02-020
	25	33	23,7	130	110	0,3	20	да	CMP24-025-K02-020
	32	40,2	30,4	250	130	0,5	20	да	CMP24-032-K02-020
	38	46,2	36,4	250	150	0,55	20	да	CMP24-038-K02-020
	50	61	46,5	250	250	0,675	20	да	CMP24-050-K02-020
	10	15,9	9,1	65	45	0,12	50	да	CMP27-010-K02-050
	12	17,9	10,9	90	70	0,14	50	да	CMP27-012-K02-050
	15	20,9	13,9	100	80	0,17	50	да	CMP27-015-K02-050
	18	23,9	16,9	100	85	0,2	50	да	CMP27-018-K02-050
	20	26,2	18,7	100	100	0,22	50	да	CMP27-020-K02-050
	22	28,2	20,7	130	100	0,25	20	да	CMP27-022-K02-020
	25	33	23,7	130	110	0,3	20	да	CMP27-025-K02-020
	32	40,2	30,4	250	130	0,5	20	да	CMP27-032-K02-020
	38	46,2	36,4	250	150	0,55	20	да	CMP27-038-K02-020
	50	61	46,5	250	250	0,675	20	да	CMP27-050-K02-020

## Крепеж для металлорукава

Наименование	Описание	Внутренний диаметр скобы, мм	Размер крепежного отверстия, мм	Для крепления металлорукава с условным проходом, мм	Количество в упаковке, шт.	Артикул
<b>Скоба металлическая однолапковая IEK</b> 	Назначение: для крепления металлорукава к поверхности. Материал: оцинкованная сталь	10–11	7×4	6	100	СМАТ10-10-100
		12–13	7×4	8	100	СМАТ10-12-100
		14–15	7×4	10	100	СМАТ10-14-100
		16–17	7×4	12	100	СМАТ10-16-100
		19–20	7×4	15	100	СМАТ10-19-100
		21–22	7×4	18	100	СМАТ10-21-100
		25–26	7×4	20; 22	100	СМАТ10-25-100
		31–32	9×6	25	50	СМАТ10-31-100
		38–40	9×6	32	50	СМАТ10-38-100
		48–50	9×6	38	50	СМАТ10-48-050
<b>Скоба металлическая двухлапковая IEK</b> 	Назначение: для надежного крепления металлорукава к поверхности. Материал: оцинкованная сталь	10–11	7×4	6	100	СМАТ11-10-100
		12–13	7×4	8	100	СМАТ11-12-100
		14–15	7×4	10	100	СМАТ11-14-100
		16–17	7×4	12	100	СМАТ11-16-100
		19–20	7×4	15	100	СМАТ11-19-100
		21–22	7×4	18	100	СМАТ11-21-100
		25–26	7×4	20; 22	100	СМАТ11-25-100
		31–32	9×6	25	50	СМАТ11-31-100
		38–40	9×6	32	50	СМАТ11-38-100
		48–50	9×6	38	50	СМАТ11-48-050
<b>Скоба металлическая двухкомпонентная IEK</b> 	Назначение: для надежного крепления металлорукава к поверхности. Материал: оцинкованная сталь	10–11	Ø6	6	100	СМА12-10-100
		12–13	Ø6	8	100	СМА12-12-100
		14–15	Ø6	10	100	СМА12-14-100
		16–17	Ø6	12	100	СМА12-16-100
		19–20	Ø6	15	100	СМА12-19-100
		21–22	Ø6	18	100	СМА12-21-100
		25–26	Ø6	20; 22	100	СМА12-25-100
		31–32	Ø6	25	100	СМА12-31-100
		38–40	Ø6	32	100	СМА12-38-100
		48–50	Ø6	38	50	СМА12-48-050

Наименование	Описание	Внутренний диаметр, мм	Внешний диаметр, мм	Количество в упаковке, шт.	Артикул
<b>Муфта вводная</b> 	Муфта вводная МВ необходима для монтажа металлокава РЗ-ЦХ, РЗ-ЦП, РЗ-ЦПнг и других исполнений с оболочкой.	12	17,6	10	CMP20D-MB-012-010
		15	22,2	10	CMP20D-MB-015-010
		20	28,2	10	CMP20D-MB-020-010
		25	33	10	CMP20D-MB-025-010
		32	42	5	CMP20D-MB-032-005
		38	48	5	CMP20D-MB-038-005
		50	62	5	CMP20D-MB-050-005
<b>Муфта соединительная</b> 	Муфта соединительная СММ служит для стыковки двух отрезков металлокава РЗ-ЦХ, РЗ-ЦП, РЗ-ЦПнг.	15	22,2	10	CMP20D-CMM-015-010
		20	28,2	10	CMP20D-CMM-020-010
		25	33	10	CMP20D-CMM-025-010
		32	42	5	CMP20D-CMM-032-005
		38	48	5	CMP20D-CMM-038-005
		50	62	5	CMP20D-CMM-050-005
<b>Оконцеватель</b> 	Оконцеватель для металлокава применяется для закрепления краев металлокава от распускания, защищает кабель от порезов металлокавом.	15		10	CMP20D-MK-015-010
		20		10	CMP20D-MK-020-010
		25		10	CMP20D-MK-025-010
		32		5	CMP20D-MK-032-005
		38		5	CMP20D-MK-038-005
		50		5	CMP20D-MK-050-005





# Трубы электромонтажные стальные

Стальные электромонтажные трубы предназначены для прокладки информационных, силовых и слаботочных электрических коммуникаций открытого и скрытого типов в офисах, жилых помещениях, производственных и административных зданиях как при строительстве, так и при реконструкции.



5

## Преимущества

- Дополнительная защита проводки от механических повреждений.
- Высокая степень влаго- и пылезащищенности.
- Удобство монтажа.
- Высокая антикоррозионная устойчивость.
- Высокая прочность при сжатии.
- Высокая ударпрочность.



## Технические характеристики

Материал	оцинкованная сталь
Тип труб	ненарезная
Температура эксплуатации, °С	-60 ÷ +90
Предельная максимальная температура, °С	+250
Ударпрочность	высокая – 6J
Прочность при сжатии	1250 N/5 см

## Ассортимент

Наименование	Длина, мм	Внешний диаметр, мм	Внутренний диаметр, мм	Резьба	Вес упаковки нетто, кг	Кол-во в групп. упаковке, м	Артикул
<b>Трубы стальные ненарезные HDZ по ГОСТ 10704-91*</b>							
Труба стальная ненарезная d16мм	3000	16	14		11,3	30	CTR12-016-3
Труба стальная ненарезная d20мм	3000	20	18		14,3	30	CTR12-020-3
Труба стальная ненарезная d25мм	3000	25	22,6		21,3	30	CTR12-025-3
Труба стальная ненарезная d32мм	3000	32	29,6		27,5	30	CTR12-032-3
Труба стальная ненарезная d40мм	3000	40	37,6		34,6	30	CTR12-040-3
Труба стальная ненарезная d50мм	3000	50	47,6		43,4	30	CTR12-050-3
Труба стальная ненарезная d63мм	3000	63	60		68,6	30	CTR12-063-3

## Аксессуары для труб

	Внутренний диаметр, мм	Вес упаковки нетто, кг	Кол-во в упак., шт.	Артикул
<b>Муфта безрезьбовая стальная оцинкованная</b>				
	16	1,20	25	СТА11-М-HDZ-NN-016
	20	2,50	50	СТА11-М-HDZ-NN-020
	25	3,00	50	СТА11-М-HDZ-NN-025
	32	3,50	50	СТА11-М-HDZ-NN-032
	40	2,00	25	СТА11-М-HDZ-NN-040
	50	1,00	10	СТА11-М-HDZ-NN-050
	63	0,60	5	СТА11-М-HDZ-NN-063
<b>Поворот металл ненарезной горячеоцинкованный</b>				
	16	3,15	15	СТА11-Р-HDZ-NN-016
	20	6,75	25	СТА11-Р-HDZ-NN-020
	25	8,75	25	СТА11-Р-HDZ-NN-025
	32	9,80	20	СТА11-Р-HDZ-NN-032
	40	8,25	15	СТА11-Р-HDZ-NN-040
	50	3,45	5	СТА11-Р-HDZ-NN-050
	63	2,34	3	СТА11-Р-HDZ-NN-063

\* Трубы с цинковым покрытием снаружи по методу Сендземир

# Металлические прокатные лотки и аксессуары ESCA

Перфорированные и неперфорированные кабельные лотки из оцинкованной стали предназначены для монтажа и защиты силовой и слаботочной проводки. Система кабельных прокатных лотков IEK® состоит из различных комбинаций металлических лотков, аксессуаров, настенных и потолочных подвесов, необходимых для прокладки кабеля во всех направлениях. Кабельные лотки изготавливаются из рулонной холоднокатаной стали, оцинкованной горячим способом в агрегатах непрерывного цинкования (ГОСТ 14918-80).



Произведено  
в  
России

## Преимущества

- Открытый способ прокладки кабельных трасс с помощью металлических лотков позволяет в дальнейшем легко обслуживать электрическую и слаботочную систему и развивать ее.
- Конструкция замка имеет трубчатую (круглую на поперечном срезе) форму, не имеющую острых кромок.
- Трубчатая форма замка значительно улучшает прочностные характеристики лотков.
- Ассортимент типоразмеров лотков и аксессуаров позволяет спроектировать кабельную трассу любой степени сложности.

## Технические характеристики

Материал и тип исполнения	исполнение 1 – оцинкованная сталь (под заказ изделия могут быть окрашены в любой цвет из палитры RAL) исполнение 2 – горячеоцинкованная сталь (HDZ)
Цвет	белый
Гарантия на покрытие	защита от сквозной коррозии до 10 лет при соблюдении условий эксплуатации
Огнестойкость	R-180
Сейсмостойкость	9 баллов
Область применения	на улице и внутри производственных, торговых, офисных и жилых помещений

## Особенности конструкции



Лотки соединяются с помощью разъемов «мама-папа» и прочно фиксируются комплектом соединительным КС М6×10. Стандартная длина лотков – 3 метра.



Развитая перфорация значительно снижает вес лотка, не изменяя его прочностные характеристики, и позволяет легко закреплять внутри лотка кабель при помощи нейлоновых стяжек.



Лоток имеет замок (кроме горячеоцинкованного) круглой, травмобезопасной формы, который к тому же увеличивает механическую прочность лотка в сравнении с прямыми, беззамковыми лотками.



Замковые крышки защелкиваются на лоток и монтажные аксессуары простым нажатием без дополнительных фиксаторов. Замок на крышке позволяет ей надежно держаться при вертикальном монтаже кабельной трассы.



Совместно с лотком может использоваться перегородка, которая в случае монтажа в одном лотке проводки разного типа (информационной и силовой) служит для разделения лотка на два и более отдела для исключения наводок.



Для крепления лотка к стенам и потолку предлагается широкий ассортимент универсальных подвесов как сборной конструкции с винтовой и быстрой фиксацией, так и унитарных, конструкция которых состоит из одного элемента.



Полный ассортимент аксессуаров (вертикальные повороты, Т-образные и Х-образные отводы) позволяет свободно изменять направление и уровень, делать ответвления и организовывать кабельную трассу любой сложности.



Для соединения профиля с кронштейном и скобой потолочной применяются болт и гайка со стопорным буртом.



Для соединения кабельных лотков между собой и с аксессуарами используется универсальный соединительный комплект КС М6×10. Благодаря квадратному подголовнику, фиксирующему винт, для монтажа кабельной трассы потребуется только один ключ на 10 мм.

## Лотки перфорированные



Предназначены для монтажа и защиты силовой и слаботочной проводки.

### Лотки перфорированные длиной 3000 мм в стандартном исполнении

Наименование	Размеры, мм			Толщина металла, мм	Масса*, кг/м	Кол-во в упак., м	Артикул, исполнение 1**	Артикул, исполнение 2
	длина	высота	ширина					
Лоток перфорированный 35×50×3000	3000	35	50	0,7	0,75	6	CLP10-035-050-070-3	
Лоток перфорированный 35×100×3000	3000	35	100	0,7	0,98	6	CLP10-035-100-070-3	
Лоток перфорированный 35×150×3000	3000	35	150	0,7	1,22	6	CLP10-035-150-070-3	
Лоток перфорированный 35×200×3000	3000	35	200	0,7	1,49	6	CLP10-035-200-070-3	
Лоток перфорированный 35×300×3000	3000	35	300	0,8	2,23	6	CLP10-035-300-080-3	
Лоток перфорированный 50×50×3000	3000	50	50	0,7	0,89	6	CLP10-050-050-3	CLP10-050-050-3-M-HDZ
Лоток перфорированный 50×100×3000	3000	50	100	0,7	1,16	6	CLP10-050-100-3	CLP10-050-100-3-M-HDZ
Лоток перфорированный 50×150×3000	3000	50	150	0,7	1,38	6	CLP10-050-150-3	CLP10-050-150-3-M-HDZ
Лоток перфорированный 50×200×3000	3000	50	200	0,7	1,63	6	CLP10-050-200-3	CLP10-050-200-3-M-HDZ
Лоток перфорированный 50×300×3000	3000	50	300	0,8	2,43	6	CLP10-050-300-3	CLP10-050-300-3-M-HDZ
Лоток перфорированный 50×400×3000	3000	50	400	1,0	3,95	6	CLP10-050-400-3	CLP10-050-400-3-M-HDZ
Лоток перфорированный 50×500×3000	3000	50	500	1,2	5,39	6	CLP10-050-500-3	CLP10-050-500-3-M-HDZ
Лоток перфорированный 50×600×3000	3000	50	600	1,2	6,48	6	CLP10-050-600-3	CLP10-050-600-3-M-HDZ
Лоток перфорированный 80×80×3000	3000	80	80	0,7	1,37	6	CLP10-080-080-3	CLP10-080-080-3-M-HDZ
Лоток перфорированный 80×100×3000	3000	80	100	0,7	1,46	6	CLP10-080-100-3	CLP10-080-100-3-M-HDZ
Лоток перфорированный 80×150×3000	3000	80	150	0,7	1,66	6	CLP10-080-150-3	CLP10-080-150-3-M-HDZ
Лоток перфорированный 80×200×3000	3000	80	200	0,8	2,17	6	CLP10-080-200-3	CLP10-080-200-3-M-HDZ
Лоток перфорированный 80×300×3000	3000	80	300	0,8	2,77	6	CLP10-080-300-3	CLP10-080-300-3-M-HDZ
Лоток перфорированный 80×400×3000	3000	80	400	1,0	4,15	6	CLP10-080-400-3	CLP10-080-400-3-M-HDZ
Лоток перфорированный 80×500×3000	3000	80	500	1,2	5,86	6	CLP10-080-500-3	CLP10-080-500-3-M-HDZ
Лоток перфорированный 80×600×3000	3000	80	600	1,2	6,92	6	CLP10-080-600-3	CLP10-080-600-3-M-HDZ
Лоток перфорированный 100×100×3000	3000	100	100	0,7	1,66	6	CLP10-100-100-3	CLP10-100-100-3-M-HDZ
Лоток перфорированный 100×150×3000	3000	100	150	0,8	2,19	6	CLP10-100-150-3	CLP10-100-150-3-M-HDZ
Лоток перфорированный 100×200×3000	3000	100	200	0,8	2,48	6	CLP10-100-200-3	CLP10-100-200-3-M-HDZ
Лоток перфорированный 100×300×3000	3000	100	300	1,0	3,70	6	CLP10-100-300-3	CLP10-100-300-3-M-HDZ
Лоток перфорированный 100×400×3000	3000	100	400	1,2	5,37	6	CLP10-100-400-3	CLP10-100-400-3-M-HDZ
Лоток перфорированный 100×500×3000	3000	100	500	1,2	6,31	6	CLP10-100-500-3	CLP10-100-500-3-M-HDZ
Лоток перфорированный 100×600×3000	3000	100	600	1,2	7,28	6	CLP10-100-600-3	CLP10-100-600-3-M-HDZ

### Лотки перфорированные длиной 3000 мм в специальном исполнении толщиной 1 мм

Наименование	Размеры, мм			Толщина металла, мм	Масса*, кг/м	Кол-во в упак., м	Артикул, исполнение 1**	Артикул, исполнение 2
	длина	высота	ширина					
Лоток перфорированный 50×50×3000-1,0	3000	50	50	1,0	1,34	6	CLP10-050-050-100-3	CLP10-050-050-100-3-M-HDZ
Лоток перфорированный 50×100×3000-1,0	3000	50	100	1,0	1,70	6	CLP10-050-100-100-3	CLP10-050-100-100-3-M-HDZ
Лоток перфорированный 50×150×3000-1,0	3000	50	150	1,0	2,05	6	CLP10-050-150-100-3	CLP10-050-150-100-3-M-HDZ
Лоток перфорированный 50×200×3000-1,0	3000	50	200	1,0	2,44	6	CLP10-050-200-100-3	CLP10-050-200-100-3-M-HDZ
Лоток перфорированный 50×300×3000-1,0	3000	50	300	1,0	3,01	6	CLP10-050-300-100-3	CLP10-050-300-100-3-M-HDZ
Лоток перфорированный 80×80×3000-1,0	3000	80	80	1,0	2,01	6	CLP10-080-080-100-3	CLP10-080-080-100-3-M-HDZ
Лоток перфорированный 80×100×3000-1,0	3000	80	100	1,0	2,11	6	CLP10-080-100-100-3	CLP10-080-100-100-3-M-HDZ
Лоток перфорированный 80×150×3000-1,0	3000	80	150	1,0	2,46	6	CLP10-080-150-100-3	CLP10-080-150-100-3-M-HDZ
Лоток перфорированный 80×200×3000-1,0	3000	80	200	1,0	2,83	6	CLP10-080-200-100-3	CLP10-080-200-100-3-M-HDZ
Лоток перфорированный 80×300×3000-1,0	3000	80	300	1,0	3,57	6	CLP10-080-300-100-3	CLP10-080-300-100-3-M-HDZ
Лоток перфорированный 100×100×3000-1,0	3000	100	100	1,0	2,42	6	CLP10-100-100-100-3	CLP10-100-100-100-3-M-HDZ
Лоток перфорированный 100×150×3000-1,0	3000	100	150	1,0	2,77	6	CLP10-100-150-100-3	CLP10-100-150-100-3-M-HDZ
Лоток перфорированный 100×200×3000-1,0	3000	100	200	1,0	3,14	6	CLP10-100-200-100-3	CLP10-100-200-100-3-M-HDZ

\* Указаны параметры для исполнения 1.

\*\* Под заказ изделия могут быть окрашены в любой цвет из палитры RAL.

## Лотки перфорированные длиной 3000 мм в специальном исполнении толщиной 1,2 мм

Наименование	Размеры, мм			Толщина металла, мм	Масса*, кг/м	Кол-во в упак., м	Артикул, исполнение 1**	Артикул, исполнение 2
	длина	высота	ширина					
Лоток перфорированный 50×50×3000-1,2	3000	50	50	1,2	1,60	6	CLP10-050-050-120-3	CLP10-050-050-120-3-M-HDZ
Лоток перфорированный 50×100×3000-1,2	3000	50	100	1,2	2,03	6	CLP10-050-100-120-3	CLP10-050-100-120-3-M-HDZ
Лоток перфорированный 50×150×3000-1,2	3000	50	150	1,2	2,45	6	CLP10-050-150-120-3	CLP10-050-150-120-3-M-HDZ
Лоток перфорированный 50×200×3000-1,2	3000	50	200	1,2	2,92	6	CLP10-050-200-120-3	CLP10-050-200-120-3-M-HDZ
Лоток перфорированный 50×300×3000-1,2	3000	50	300	1,2	3,60	6	CLP10-050-300-120-3	CLP10-050-300-120-3-M-HDZ
Лоток перфорированный 50×400×3000-1,2	3000	50	400	1,2	4,73	6	CLP10-050-400-120-3	CLP10-050-400-120-3-M-HDZ
Лоток перфорированный 80×80×3000-1,2	3000	80	80	1,2	2,39	6	CLP10-080-080-120-3	CLP10-080-080-120-3-M-HDZ
Лоток перфорированный 80×100×3000-1,2	3000	80	100	1,2	2,52	6	CLP10-080-100-120-3	CLP10-080-100-120-3-M-HDZ
Лоток перфорированный 80×150×3000-1,2	3000	80	150	1,2	2,94	6	CLP10-080-150-120-3	CLP10-080-150-120-3-M-HDZ
Лоток перфорированный 80×200×3000-1,2	3000	80	200	1,2	3,38	6	CLP10-080-200-120-3	CLP10-080-200-120-3-M-HDZ
Лоток перфорированный 80×300×3000-1,2	3000	80	300	1,2	4,27	6	CLP10-080-300-120-3	CLP10-080-300-120-3-M-HDZ
Лоток перфорированный 80×400×3000-1,2	3000	80	400	1,2	5,22	6	CLP10-080-400-120-3	CLP10-080-400-120-3-M-HDZ
Лоток перфорированный 100×100×3000-1,2	3000	100	100	1,2	2,89	6	CLP10-100-100-120-3	CLP10-100-100-120-3-M-HDZ
Лоток перфорированный 100×150×3000-1,2	3000	100	150	1,2	3,31	6	CLP10-100-150-120-3	CLP10-100-150-120-3-M-HDZ
Лоток перфорированный 100×200×3000-1,2	3000	100	200	1,2	3,76	6	CLP10-100-200-120-3	CLP10-100-200-120-3-M-HDZ
Лоток перфорированный 100×300×3000-1,2	3000	100	300	1,2	4,65	6	CLP10-100-300-120-3	CLP10-100-300-120-3-M-HDZ

## Лотки перфорированные длиной 2000 мм

Наименование	Размеры, мм			Толщина металла, мм	Масса*, кг/м	Кол-во в упак., м	Артикул, исполнение 1**	Артикул, исполнение 2
	длина	высота	ширина					
Лоток перфорированный 50×50×2000	2000	50	50	0,7	0,89	4	CLP10-050-050-2	CLP10-050-050-2-M-HDZ
Лоток перфорированный 50×100×2000	2000	50	100	0,7	1,16	4	CLP10-050-100-2	CLP10-050-100-2-M-HDZ
Лоток перфорированный 50×150×2000	2000	50	150	0,7	1,38	4	CLP10-050-150-2	CLP10-050-150-2-M-HDZ
Лоток перфорированный 50×200×2000	2000	50	200	0,7	1,63	4	CLP10-050-200-2	CLP10-050-200-2-M-HDZ
Лоток перфорированный 50×300×2000	2000	50	300	0,8	2,43	4	CLP10-050-300-2	CLP10-050-300-2-M-HDZ
Лоток перфорированный 50×400×2000	2000	50	400	1,0	3,95	4	CLP10-050-400-2	CLP10-050-400-2-M-HDZ
Лоток перфорированный 50×500×2000	2000	50	500	1,2	5,39	4	CLP10-050-500-2	CLP10-050-500-2-M-HDZ
Лоток перфорированный 50×600×2000	2000	50	600	1,2	6,48	4	CLP10-050-600-2	CLP10-050-600-2-M-HDZ
Лоток перфорированный 80×80×2000	2000	80	80	0,7	1,37	4	CLP10-080-080-2	CLP10-080-080-2-M-HDZ
Лоток перфорированный 80×100×2000	2000	80	100	0,7	1,46	4	CLP10-080-100-2	CLP10-080-100-2-M-HDZ
Лоток перфорированный 80×150×2000	2000	80	150	0,7	1,66	4	CLP10-080-150-2	CLP10-080-150-2-M-HDZ
Лоток перфорированный 80×200×2000	2000	80	200	0,8	2,17	4	CLP10-080-200-2	CLP10-080-200-2-M-HDZ
Лоток перфорированный 80×300×2000	2000	80	300	0,8	2,77	4	CLP10-080-300-2	CLP10-080-300-2-M-HDZ
Лоток перфорированный 80×400×2000	2000	80	400	1,0	4,15	4	CLP10-080-400-2	CLP10-080-400-2-M-HDZ
Лоток перфорированный 80×500×2000	2000	80	500	1,2	5,86	4	CLP10-080-500-2	CLP10-080-500-2-M-HDZ
Лоток перфорированный 80×600×2000	2000	80	600	1,2	6,92	4	CLP10-080-600-2	CLP10-080-600-2-M-HDZ
Лоток перфорированный 100×100×2000	2000	100	100	0,7	1,66	4	CLP10-100-100-2	CLP10-100-100-2-M-HDZ
Лоток перфорированный 100×150×2000	2000	100	150	0,8	2,19	4	CLP10-100-150-2	CLP10-100-150-2-M-HDZ
Лоток перфорированный 100×200×2000	2000	100	200	0,8	2,48	4	CLP10-100-200-2	CLP10-100-200-2-M-HDZ
Лоток перфорированный 100×300×2000	2000	100	300	1,0	3,70	4	CLP10-100-300-2	CLP10-100-300-2-M-HDZ
Лоток перфорированный 100×400×2000	2000	100	400	1,2	5,37	4	CLP10-100-400-2	CLP10-100-400-2-M-HDZ
Лоток перфорированный 100×500×2000	2000	100	500	1,2	6,31	4	CLP10-100-500-2	CLP10-100-500-2-M-HDZ
Лоток перфорированный 100×600×2000	2000	100	600	1,2	7,28	4	CLP10-100-600-2	CLP10-100-600-2-M-HDZ

\* Указаны параметры для исполнения 1.

\*\* Под заказ изделия могут быть окрашены в любой цвет из палитры RAL.

## Лотки неперфорированные



Предназначены для монтажа и защиты силовой и слаботочной проводки.

### Лотки неперфорированные в стандартном исполнении

Наименование	Размеры, мм			Толщина металла, мм	Масса*, кг/м	Кол-во в упак., м	Артикул, исполнение 1**	Артикул, исполнение 2
	длина	высота	ширина					
Лоток неперфорированный 35×50×3000	3000	35	50	0,7	0,83	6	CLN10-035-050-070-3	
Лоток неперфорированный 35×100×3000	3000	35	100	0,7	1,10	6	CLN10-035-100-070-3	
Лоток неперфорированный 35×150×3000	3000	35	150	0,7	1,37	6	CLN10-035-150-070-3	
Лоток неперфорированный 35×200×3000	3000	35	200	0,7	1,65	6	CLN10-035-200-070-3	
Лоток неперфорированный 35×300×3000	3000	35	300	0,8	2,47	6	CLN10-035-300-080-3	
Лоток неперфорированный 50×50×3000	3000	50	50	0,7	1,03	6	CLN10-050-050-3	CLN10-050-050-3-M-HDZ
Лоток неперфорированный 50×100×3000	3000	50	100	0,7	1,27	6	CLN10-050-100-3	CLN10-050-100-3-M-HDZ
Лоток неперфорированный 50×150×3000	3000	50	150	0,7	1,50	6	CLN10-050-150-3	CLN10-050-150-3-M-HDZ
Лоток неперфорированный 50×200×3000	3000	50	200	0,7	1,78	6	CLN10-050-200-3	CLN10-050-200-3-M-HDZ
Лоток неперфорированный 50×300×3000	3000	50	300	0,8	2,73	6	CLN10-050-300-3	CLN10-050-300-3-M-HDZ
Лоток неперфорированный 50×400×3000	3000	50	400	1,0	4,07	6	CLN10-050-400-3	CLN10-050-400-3-M-HDZ
Лоток неперфорированный 50×500×3000	3000	50	500	1,2	5,80	6	CLN10-050-500-3	CLN10-050-500-3-M-HDZ
Лоток неперфорированный 50×600×3000	3000	50	600	1,2	6,94	6	CLN10-050-600-3	CLN10-050-600-3-M-HDZ
Лоток неперфорированный 80×80×3000	3000	80	80	0,7	0,25	6	CLN10-080-080-3	CLN10-080-080-3-M-HDZ
Лоток неперфорированный 80×100×3000	3000	80	100	0,7	1,60	6	CLN10-080-100-3	CLN10-080-100-3-M-HDZ
Лоток неперфорированный 80×150×3000	3000	80	150	0,7	1,83	6	CLN10-080-150-3	CLN10-080-150-3-M-HDZ
Лоток неперфорированный 80×200×3000	3000	80	200	0,8	2,39	6	CLN10-080-200-3	CLN10-080-200-3-M-HDZ
Лоток неперфорированный 80×300×3000	3000	80	300	0,8	3,04	6	CLN10-080-300-3	CLN10-080-300-3-M-HDZ
Лоток неперфорированный 80×400×3000	3000	80	400	1,0	4,60	6	CLN10-080-400-3	CLN10-080-400-3-M-HDZ
Лоток неперфорированный 80×500×3000	3000	80	500	1,2	6,42	6	CLN10-080-500-3	CLN10-080-500-3-M-HDZ
Лоток неперфорированный 80×600×3000	3000	80	600	1,2	7,51	6	CLN10-080-600-3	CLN10-080-600-3-M-HDZ
Лоток неперфорированный 100×100×3000	3000	100	100	0,7	1,79	6	CLN10-100-100-3	CLN10-100-100-3-M-HDZ
Лоток неперфорированный 100×150×3000	3000	100	150	0,8	2,36	6	CLN10-100-150-3	CLN10-100-150-3-M-HDZ
Лоток неперфорированный 100×200×3000	3000	100	200	0,8	2,73	6	CLN10-100-200-3	CLN10-100-200-3-M-HDZ
Лоток неперфорированный 100×300×3000	3000	100	300	1,0	4,07	6	CLN10-100-300-3	CLN10-100-300-3-M-HDZ
Лоток неперфорированный 100×400×3000	3000	100	400	1,2	5,78	6	CLN10-100-400-3	CLN10-100-400-3-M-HDZ
Лоток неперфорированный 100×500×3000	3000	100	500	1,2	6,67	6	CLN10-100-500-3	CLN10-100-500-3-M-HDZ
Лоток неперфорированный 100×600×3000	3000	100	600	1,2	7,88	6	CLN10-100-600-3	CLN10-100-600-3-M-HDZ

### Лотки неперфорированные в специальном исполнении толщиной 1 мм

Наименование	Размеры, мм			Толщина металла, мм	Масса*, кг/м	Кол-во в упак., м	Артикул, исполнение 1**	Артикул, исполнение 2
	длина	высота	ширина					
Лоток неперфорированный 50×50×3000-1,0	3000	50	50	1,0	1,47	6	CLN10-050-050-100-3	CLN10-050-050-100-3-M-HDZ
Лоток неперфорированный 50×100×3000-1,0	3000	50	100	1,0	0,30	6	CLN10-050-100-100-3	CLN10-050-100-100-3-M-HDZ
Лоток неперфорированный 50×150×3000-1,0	3000	50	150	1,0	2,26	6	CLN10-050-150-100-3	CLN10-050-150-100-3-M-HDZ
Лоток неперфорированный 50×200×3000-1,0	3000	50	200	1,0	2,66	6	CLN10-050-200-100-3	CLN10-050-200-100-3-M-HDZ
Лоток неперфорированный 50×300×3000-1,0	3000	50	300	1,0	3,44	6	CLN10-050-300-100-3	CLN10-050-300-100-3-M-HDZ
Лоток неперфорированный 80×80×3000-1,0	3000	80	80	1,0	2,18	6	CLN10-080-080-100-3	CLN10-080-080-100-3-M-HDZ
Лоток неперфорированный 80×100×3000-1,0	3000	80	100	1,0	2,34	6	CLN10-080-100-100-3	CLN10-080-100-100-3-M-HDZ
Лоток неперфорированный 80×150×3000-1,0	3000	80	150	1,0	2,73	6	CLN10-080-150-100-3	CLN10-080-150-100-3-M-HDZ
Лоток неперфорированный 80×200×3000-1,0	3000	80	200	1,0	3,13	6	CLN10-080-200-100-3	CLN10-080-200-100-3-M-HDZ
Лоток неперфорированный 80×300×3000-1,0	3000	80	300	1,0	3,91	6	CLN10-080-300-100-3	CLN10-080-300-100-3-M-HDZ
Лоток неперфорированный 100×100×3000-1,0	3000	100	100	1,0	2,66	6	CLN10-100-100-100-3	CLN10-100-100-100-3-M-HDZ
Лоток неперфорированный 100×150×3000-1,0	3000	100	150	1,0	3,05	6	CLN10-100-150-100-3	CLN10-100-150-100-3-M-HDZ
Лоток неперфорированный 100×200×3000-1,0	3000	100	200	1,0	3,44	6	CLN10-100-200-100-3	CLN10-100-200-100-3-M-HDZ

\* Указаны параметры для исполнения 1.

\*\* Под заказ изделия могут быть окрашены в любой цвет из палитры RAL.



## Лотки неперфорированные в специальном исполнении толщиной 1,2 мм

Наименование	Размеры, мм			Толщина металла, мм	Масса*, кг/м	Кол-во в упак., м	Артикул, исполнение 1**	Артикул, исполнение 2
	длина	высота	ширина					
Лоток неперфорированный 50×50×3000-1,2	3000	50	50	1,2	1,75	6	CLN10-050-050-120-3	CLN10-050-050-120-3-M-HDZ
Лоток неперфорированный 50×100×3000-1,2	3000	50	100	1,2	2,23	6	CLN10-050-100-120-3	CLN10-050-100-120-3-M-HDZ
Лоток неперфорированный 50×150×3000-1,2	3000	50	150	1,2	2,70	6	CLN10-050-150-120-3	CLN10-050-150-120-3-M-HDZ
Лоток неперфорированный 50×200×3000-1,2	3000	50	200	1,2	3,17	6	CLN10-050-200-120-3	CLN10-050-200-120-3-M-HDZ
Лоток неперфорированный 50×300×3000-1,2	3000	50	300	1,2	4,11	6	CLN10-050-300-120-3	CLN10-050-300-120-3-M-HDZ
Лоток неперфорированный 50×400×3000-1,2	3000	50	400	1,2	5,06	6	CLN10-050-400-120-3	CLN10-050-400-120-3-M-HDZ
Лоток неперфорированный 80×80×3000-1,2	3000	80	80	1,2	2,60	6	CLN10-080-080-120-3	CLN10-080-080-120-3-M-HDZ
Лоток неперфорированный 80×100×3000-1,2	3000	80	100	1,2	2,80	6	CLN10-080-100-120-3	CLN10-080-100-120-3-M-HDZ
Лоток неперфорированный 80×150×3000-1,2	3000	80	150	1,2	3,27	6	CLN10-080-150-120-3	CLN10-080-150-120-3-M-HDZ
Лоток неперфорированный 80×200×3000-1,2	3000	80	200	1,2	3,74	6	CLN10-080-200-120-3	CLN10-080-200-120-3-M-HDZ
Лоток неперфорированный 80×300×3000-1,2	3000	80	300	1,2	4,68	6	CLN10-080-300-120-3	CLN10-080-300-120-3-M-HDZ
Лоток неперфорированный 80×400×3000-1,2	3000	80	400	1,2	5,62	6	CLN10-080-400-120-3	CLN10-080-400-120-3-M-HDZ
Лоток неперфорированный 100×100×3000-1,2	3000	100	100	1,2	3,18	6	CLN10-100-100-120-3	CLN10-100-100-120-3-M-HDZ
Лоток неперфорированный 100×150×3000-1,2	3000	100	150	1,2	3,64	6	CLN10-100-150-120-3	CLN10-100-150-120-3-M-HDZ
Лоток неперфорированный 100×200×3000-1,2	3000	100	200	1,2	4,11	6	CLN10-100-200-120-3	CLN10-100-200-120-3-M-HDZ
Лоток неперфорированный 100×300×3000-1,2	3000	100	300	1,2	5,06	6	CLN10-100-300-120-3	CLN10-100-300-120-3-M-HDZ

## Лотки неперфорированные длиной 2000 мм

Наименование	Размеры, мм			Толщина металла, мм	Масса*, кг/м	Кол-во в упак., м	Артикул, исполнение 1**	Артикул, исполнение 2
	длина	высота	ширина					
Лоток неперфорированный 50×50×2000	2000	50	50	0,7	1,03	4	CLN10-050-050-2	CLN10-050-050-2-M-HDZ
Лоток неперфорированный 50×100×2000	2000	50	100	0,7	1,27	4	CLN10-050-100-2	CLN10-050-100-2-M-HDZ
Лоток неперфорированный 50×150×2000	2000	50	150	0,7	1,50	4	CLN10-050-150-2	CLN10-050-150-2-M-HDZ
Лоток неперфорированный 50×200×2000	2000	50	200	0,7	1,78	4	CLN10-050-200-2	CLN10-050-200-2-M-HDZ
Лоток неперфорированный 50×300×2000	2000	50	300	0,8	2,73	4	CLN10-050-300-2	CLN10-050-300-2-M-HDZ
Лоток неперфорированный 50×400×2000	2000	50	400	1,0	4,07	4	CLN10-050-400-2	CLN10-050-400-2-M-HDZ
Лоток неперфорированный 50×500×2000	2000	50	500	1,2	5,80	4	CLN10-050-500-2	CLN10-050-500-2-M-HDZ
Лоток неперфорированный 50×600×2000	2000	50	600	1,2	6,94	4	CLN10-050-600-2	CLN10-050-600-2-M-HDZ
Лоток неперфорированный 80×80×2000	2000	80	80	0,7	0,25	4	CLN10-080-080-2	CLN10-080-080-2-M-HDZ
Лоток неперфорированный 80×100×2000	2000	80	100	0,7	1,60	4	CLN10-080-100-2	CLN10-080-100-2-M-HDZ
Лоток неперфорированный 80×150×2000	2000	80	150	0,7	1,83	4	CLN10-080-150-2	CLN10-080-150-2-M-HDZ
Лоток неперфорированный 80×200×2000	2000	80	200	0,8	2,39	4	CLN10-080-200-2	CLN10-080-200-2-M-HDZ
Лоток неперфорированный 80×300×2000	2000	80	300	0,8	3,04	4	CLN10-080-300-2	CLN10-080-300-2-M-HDZ
Лоток неперфорированный 80×400×2000	2000	80	400	1,0	4,60	4	CLN10-080-400-2	CLN10-080-400-2-M-HDZ
Лоток неперфорированный 80×500×2000	2000	80	500	1,2	6,42	4	CLN10-080-500-2	CLN10-080-500-2-M-HDZ
Лоток неперфорированный 80×600×2000	2000	80	600	1,2	7,51	4	CLN10-080-600-2	CLN10-080-600-2-M-HDZ
Лоток неперфорированный 100×100×2000	2000	100	100	0,7	1,79	4	CLN10-100-100-2	CLN10-100-100-2-M-HDZ
Лоток неперфорированный 100×150×2000	2000	100	150	0,8	2,36	4	CLN10-100-150-2	CLN10-100-150-2-M-HDZ
Лоток неперфорированный 100×200×2000	2000	100	200	0,8	2,73	4	CLN10-100-200-2	CLN10-100-200-2-M-HDZ
Лоток неперфорированный 100×300×2000	2000	100	300	1,0	4,07	4	CLN10-100-300-2	CLN10-100-300-2-M-HDZ
Лоток неперфорированный 100×400×2000	2000	100	400	1,2	5,78	4	CLN10-100-400-2	CLN10-100-400-2-M-HDZ
Лоток неперфорированный 100×500×2000	2000	100	500	1,2	6,67	4	CLN10-100-500-2	CLN10-100-500-2-M-HDZ
Лоток неперфорированный 100×600×2000	2000	100	600	1,2	7,88	4	CLN10-100-600-2	CLN10-100-600-2-M-HDZ

\* Указаны параметры для исполнения 1.

\*\* Под заказ изделия могут быть окрашены в любой цвет из палитры RAL.



Испытания на безопасную рабочую нагрузку (БРН) листовых лотков IEK® в соответствии ГОСТ 52868 п. 10.3.3.



- Испытания проведены по ГОСТ Р 52868 п. 10.3.3.
- Продольный прогиб не более 1/100 от длины пролета
- Поперечный прогиб не более 1/20
- Коэффициент запаса не менее 1,7 от заявленной нагрузки

Расстояние между опорами, мм	1500	2000	3000
Лоток не/перфорированный 50×50×0,7	85	40	20
Лоток не/перфорированный 50×100×0,7	82	45	22
Лоток не/перфорированный 50×150×0,7	95	50	25
Лоток не/перфорированный 50×200×0,7	100	60	25
Лоток не/перфорированный 50×300×0,8	130	90	40
Лоток не/перфорированный 50×400×1,0	190	120	60
Лоток не/перфорированный 50×500×1,2	210	140	65
Прогиб при допустимой нагрузке, мм	14	19	24
Лоток не/перфорированный 80×100×0,7	100	60	30
Лоток не/перфорированный 80×150×0,7	110	65	35
Лоток не/перфорированный 80×200×0,8	135	90	40
Лоток не/перфорированный 80×300×0,8	140	100	45
Лоток не/перфорированный 80×400×1,0	200	135	70
Лоток не/перфорированный 80×500×1,2	230	150	80
Прогиб при допустимой нагрузке, мм	14	19	24
Лоток не/перфорированный 100×100×0,7	135	90	35
Лоток не/перфорированный 100×150×0,7	140	95	40
Лоток не/перфорированный 100×200×0,8	150	100	45
Лоток не/перфорированный 100×300×1,0	210	140	70
Лоток не/перфорированный 100×400×1,2	240	150	85
Лоток не/перфорированный 100×500×1,2	250	160	90
Прогиб при допустимой нагрузке, мм	14	19	25

## Аксессуары к металлическим лоткам

### Крышка на лоток



Предназначена для защиты проложенного в лотке кабеля от внешних воздействий.

### Крышки для лотков металлических в стандартном исполнении

Наименование	Длина, мм	Ширина, мм	Высота, мм	Толщина, мм	Масса*, кг	Кол-во в упак., м	Артикул, исполнение 1**	Артикул, исполнение 2
Крышка на лоток осн. 50 мм	3000	50	15	0,7	0,90	6	CLP1K-050-1	CLP1K-050-3-M-HDZ
Крышка на лоток осн. 80 мм	3000	80	15	0,7	1,20	6	CLP1K-080-3	CLP1K-080-3-M-HDZ
Крышка на лоток осн. 100 мм	3000	100	15	0,7	1,43	6	CLP1K-100-1	CLP1K-100-3-M-HDZ
Крышка на лоток осн. 150 мм	3000	150	15	0,7	2,00	6	CLP1K-150-1	CLP1K-150-3-M-HDZ
Крышка на лоток осн. 200 мм	3000	200	15	0,8	2,87	6	CLP1K-200-1	CLP1K-200-3-M-HDZ
Крышка на лоток осн. 300 мм	3000	300	15	0,8	4,13	6	CLP1K-300-1	CLP1K-300-3-M-HDZ
Крышка на лоток осн. 400 мм	3000	400	15	1,0	6,63	6	CLP1K-400-3	CLP1K-400-3-M-HDZ
Крышка на лоток осн. 500 мм	3000	500	15	1,0	4,23	6	CLP1K-500-3	CLP1K-500-3-M-HDZ
Крышка на лоток осн. 600 мм	3000	600	15	1,2	11,53	6	CLP1K-600-3	CLP1K-600-3-M-HDZ

### Крышки для лотков металлических в специальном исполнении толщиной 1 мм

Наименование	Длина, мм	Ширина, мм	Высота, мм	Толщина, мм	Масса*, кг	Кол-во в упак., м	Артикул, исполнение 1**	Артикул, исполнение 2
Крышка на лоток осн. 50-1,0 мм	3000	50	15	1,0	2,63	6	CLP1K-050-100-3	CLP1K-050-100-3-M-HDZ
Крышка на лоток осн. 80-1,0 мм	3000	80	15	1,0	3,57	6	CLP1K-080-100-3	CLP1K-080-100-3-M-HDZ
Крышка на лоток осн. 100-1,0 мм	3000	100	15	1,0	2,20	6	CLP1K-100-100-3	CLP1K-100-100-3-M-HDZ
Крышка на лоток осн. 150-1,0 мм	3000	150	15	1,0	5,87	6	CLP1K-150-100-3	CLP1K-150-100-3-M-HDZ
Крышка на лоток осн. 200-1,0 мм	3000	200	15	1,0	7,43	6	CLP1K-200-100-3	CLP1K-200-100-3-M-HDZ
Крышка на лоток осн. 300-1,0 мм	3000	300	15	1,0	10,55	6	CLP1K-300-100-3	CLP1K-300-100-3-M-HDZ

### Крышки для лотков металлических в специальном исполнении толщиной 1,2 мм

Наименование	Длина, мм	Ширина, мм	Высота, мм	Толщина, мм	Масса*, кг	Кол-во в упак., м	Артикул, исполнение 1**	Артикул, исполнение 2
Крышка на лоток осн. 50-1,2 мм	3000	50	15	1,2	3,16	6	CLP1K-050-120-3	CLP1K-050-120-3-M-HDZ
Крышка на лоток осн. 80-1,2 мм	3000	80	15	1,2	4,29	6	CLP1K-080-120-3	CLP1K-080-120-3-M-HDZ
Крышка на лоток осн. 100-1,2 мм	3000	100	15	1,2	2,40	6	CLP1K-100-120-3	CLP1K-100-120-3-M-HDZ
Крышка на лоток осн. 150-1,2 мм	3000	150	15	1,2	7,03	6	CLP1K-150-120-3	CLP1K-150-120-3-M-HDZ
Крышка на лоток осн. 200-1,2 мм	3000	200	15	1,2	8,91	6	CLP1K-200-120-3	CLP1K-200-120-3-M-HDZ
Крышка на лоток осн. 300-1,2 мм	3000	300	15	1,2	12,65	6	CLP1K-300-120-3	CLP1K-300-120-3-M-HDZ
Крышка на лоток осн. 400-1,2 мм	3000	400	15	1,2	16,40	6	CLP1K-400-120-3	CLP1K-400-120-3-M-HDZ
Крышка на лоток осн. 500-1,2 мм	3000	500	15	1,2	20,15	6	CLP1K-500-120-3	CLP1K-500-120-3-M-HDZ

### Крышки для лотков металлических длиной 2000 мм

Наименование	Длина, мм	Ширина, мм	Высота, мм	Толщина, мм	Масса*, кг	Кол-во в упак., м	Артикул, исполнение 1**	Артикул, исполнение 2
Крышка на лоток осн. 50×2000 мм	2000	50	15	0,7	0,90	4	CLP1K-050-2	CLP1K-050-2-M-HDZ
Крышка на лоток осн. 80×2000 мм	2000	80	15	0,7	1,20	4	CLP1K-080-2	CLP1K-080-2-M-HDZ
Крышка на лоток осн. 100×2000 мм	2000	100	15	0,7	1,43	4	CLP1K-100-1-2	CLP1K-100-2-M-HDZ
Крышка на лоток осн. 150×2000 мм	2000	150	15	0,7	2,00	4	CLP1K-150-2	CLP1K-150-2-M-HDZ
Крышка на лоток осн. 200×2000 мм	2000	200	15	0,8	2,87	4	CLP1K-200-2	CLP1K-200-2-M-HDZ
Крышка на лоток осн. 300×2000 мм	2000	300	15	0,8	4,13	4	CLP1K-300-2	CLP1K-300-2-M-HDZ
Крышка на лоток осн. 400×2000 мм	2000	400	15	1	6,63	4	CLP1K-400-2	CLP1K-400-2-M-HDZ
Крышка на лоток осн. 500×2000 мм	2000	500	15	1,0	4,23	4	CLP1K-500-2	CLP1K-500-2-M-HDZ
Крышка на лоток осн. 600×2000 мм	2000	600	15	1,2	11,53	4	CLP1K-600-2	CLP1K-600-2-M-HDZ

\* Указаны параметры для исполнения 1.

\*\* Под заказ изделия могут быть окрашены в любой цвет из палитры RAL.

## Поворот плавный горизонтальный на 90°



Для организации горизонтального поворота кабельной трассы на 90°. Крышка поставляется отдельно.

Наименование	Размеры, мм			Толщина металла, мм	Масса*, кг	Кол-во в упак., м	Артикул, исполнение 1**	Артикул, исполнение 2
	длина	высота	ширина					
Поворот плавн. 90град тип Г01 ESCA 50x50 мм	180	180	51	0,8	0,33	1	CPG01-0-90-050-050	CPG01-0-90-050-050-HDZ
Поворот плавн. 90град тип Г01 ESCA 50x100 мм	230	230	51	0,8	0,47	1	CPG01-0-90-050-100	CPG01-0-90-050-100-HDZ
Поворот плавн. 90град тип Г01 ESCA 50x150 мм	280	280	51	0,8	0,63	1	CPG01-0-90-050-150	CPG01-0-90-050-150-HDZ
Поворот плавн. 90град тип Г01 ESCA 50x200 мм	330	330	51	0,8	0,81	1	CPG01-0-90-050-200	CPG01-0-90-050-200-HDZ
Поворот плавн. 90град тип Г01 ESCA 50x300 мм	430	430	51	0,8	1,27	1	CPG01-0-90-050-300	CPG01-0-90-050-300-HDZ
Поворот плавн. 90град тип Г01 ESCA 50x400 мм	530	530	51	0,8	1,77	1	CPG01-0-90-050-400	CPG01-0-90-050-400-HDZ
Поворот плавн. 90град тип Г01 ESCA 50x500 мм	630	630	51	0,8	1,91	1	CPG01-0-90-050-500	CPG01-0-90-050-500-HDZ
Поворот плавн. 90град тип Г01 ESCA 50x600 мм	730	730	51	0,8	3,34	1	CPG01-0-90-050-600	CPG01-0-90-050-600-HDZ
Поворот плавн. 90град тип Г01 ESCA 80x80 мм	210	210	81	0,8	0,46	1	CPG01-0-90-080-080	CPG01-0-90-080-080-HDZ
Поворот плавн. 90град тип Г01 ESCA 80x100 мм	230	230	81	0,8	0,57	1	CPG01-0-90-080-100	CPG01-0-90-080-100-HDZ
Поворот плавн. 90град тип Г01 ESCA 80x150 мм	280	280	81	0,8	0,68	1	CPG01-0-90-080-150	CPG01-0-90-080-150-HDZ
Поворот плавн. 90град тип Г01 ESCA 80x200 мм	330	330	81	0,8	0,96	1	CPG01-0-90-080-200	CPG01-0-90-080-200-HDZ
Поворот плавн. 90град тип Г01 ESCA 80x300 мм	430	430	81	0,8	1,30	1	CPG01-0-90-080-300	CPG01-0-90-080-300-HDZ
Поворот плавн. 90град тип Г01 ESCA 80x400 мм	530	530	81	0,8	1,95	1	CPG01-0-90-080-400	CPG01-0-90-080-400-HDZ
Поворот плавн. 90град тип Г01 ESCA 80x500 мм	630	630	81	0,8	2,71	1	CPG01-0-90-080-500	CPG01-0-90-080-500-HDZ
Поворот плавн. 90град тип Г01 ESCA 80x600 мм	730	730	81	0,8	3,58	1	CPG01-0-90-080-600	CPG01-0-90-080-600-HDZ
Поворот плавн. 90град тип Г01 ESCA 100x100 мм	230	230	101	0,8	0,65	1	CPG01-0-90-100-100	CPG01-0-90-100-100-HDZ
Поворот плавн. 90град тип Г01 ESCA 100x150 мм	280	280	101	0,8	0,76	1	CPG01-0-90-100-150	CPG01-0-90-100-150-HDZ
Поворот плавн. 90град тип Г01 ESCA 100x200 мм	330	330	101	0,8	1,05	1	CPG01-0-90-100-200	CPG01-0-90-100-200-HDZ
Поворот плавн. 90град тип Г01 ESCA 100x300 мм	430	430	101	0,8	1,54	1	CPG01-0-90-100-300	CPG01-0-90-100-300-HDZ
Поворот плавн. 90град тип Г01 ESCA 100x400 мм	530	530	101	0,8	2,07	1	CPG01-0-90-100-400	CPG01-0-90-100-400-HDZ
Поворот плавн. 90град тип Г01 ESCA 100x500 мм	630	630	101	0,8	2,86	1	CPG01-0-90-100-500	CPG01-0-90-100-500-HDZ
Поворот плавн. 90град тип Г01 ESCA 100x600 мм	730	730	101	0,8	3,75	1	CPG01-0-90-100-600	CPG01-0-90-100-600-HDZ

## Крышка поворота плавного горизонтального на 90°



Для защиты проложенного в лотке кабеля от внешних воздействий.

Наименование	Размеры, мм			Толщина металла, мм	Масса*, кг	Кол-во в упак., м	Артикул, исполнение 1**	Артикул, исполнение 2
	длина	высота	ширина					
Крышка поворота плавн. 90град тип Г01 ESCA 50мм	180	180	15,2	0,8	0,15	1	CPG01D-0-90-050-08	CPG01D-0-90-050-08-HDZ
Крышка поворота плавн. 90град тип Г01 ESCA 80мм	210	210	15,2	0,8	0,18	1	CPG01D-0-90-080-08	CPG01D-0-90-080-08-HDZ
Крышка поворота плавн. 90град тип Г01 ESCA 100мм	230	230	15,2	0,8	0,35	1	CPG01D-0-90-100-08	CPG01D-0-90-100-08-HDZ
Крышка поворота плавн. 90град тип Г01 ESCA 150мм	280	280	15,2	0,8	0,55	1	CPG01D-0-90-150-08	CPG01D-0-90-150-08-HDZ
Крышка поворота плавн. 90град тип Г01 ESCA 200мм	330	330	15,2	0,8	0,49	1	CPG01D-0-90-200-08	CPG01D-0-90-200-08-HDZ
Крышка поворота плавн. 90град тип Г01 ESCA 300мм	430	430	15,2	0,8	0,93	1	CPG01D-0-90-300-08	CPG01D-0-90-300-08-HDZ
Крышка поворота плавн. 90град тип Г01 ESCA 400мм	530	530	15,2	0,8	1,47	1	CPG01D-0-90-400-08	CPG01D-0-90-400-08-HDZ
Крышка поворота плавн. 90град тип Г01 ESCA 500мм	630	630	15,2	0,8	2,13	1	CPG01D-0-90-500-08	CPG01D-0-90-500-08-HDZ
Крышка поворота плавн. 90град тип Г01 ESCA 600мм	730	730	15,2	0,8	2,90	1	CPG01D-0-90-600-08	CPG01D-0-90-600-08-HDZ

\* Указаны параметры для исполнения 1.

\*\* Под заказ изделия могут быть окрашены в любой цвет из палитры RAL.

## Поворот плавный горизонтальный на 45°



Для организации горизонтального поворота кабельной трассы на 45°. Крышка поставляется отдельно.

Наименование	Размеры, мм			Толщина металла, мм	Масса*, кг	Кол-во в упак., м	Артикул, исполнение 1**	Артикул, исполнение 2
	длина	высота	ширина					
Поворот плавн. 45град тип Г01 ESCA 50x50мм	157	101	51	0,8	0,15	1	CPG01-0-45-050-050	CPG01-0-45-050-050-HDZ
Поворот плавн. 45град тип Г01 ESCA 50x100мм	193	151	51	0,8	0,22	1	CPG01-0-45-050-100	CPG01-0-45-050-100-HDZ
Поворот плавн. 45град тип Г01 ESCA 50x150мм	228	201	51	0,8	0,30	1	CPG01-0-45-050-150	CPG01-0-45-050-150-HDZ
Поворот плавн. 45град тип Г01 ESCA 50x200мм	263	252	51	0,8	0,40	1	CPG01-0-45-050-200	CPG01-0-45-050-200-HDZ
Поворот плавн. 45град тип Г01 ESCA 50x300мм	333	351	51	0,8	0,63	1	CPG01-0-45-050-300	CPG01-0-45-050-300-HDZ
Поворот плавн. 45град тип Г01 ESCA 50x400мм	404	451	51	0,8	0,91	1	CPG01-0-45-050-400	CPG01-0-45-050-400-HDZ
Поворот плавн. 45град тип Г01 ESCA 50x500мм	479	551	51	0,8	1,23	1	CPG01-0-45-050-500	CPG01-0-45-050-500-HDZ
Поворот плавн. 45град тип Г01 ESCA 50x600мм	546	651	51	0,8	1,62	1	CPG01-0-45-050-600	CPG01-0-45-050-600-HDZ
Поворот плавн. 45град тип Г01 ESCA 80x80мм	179	131	81	0,8	0,24	1	CPG01-0-45-080-080	CPG01-0-45-080-080-HDZ
Поворот плавн. 45град тип Г01 ESCA 80x100мм	193	151	81	0,8	0,27	1	CPG01-0-45-080-100	CPG01-0-45-080-100-HDZ
Поворот плавн. 45град тип Г01 ESCA 80x150мм	228	201	81	0,8	0,36	1	CPG01-0-45-080-150	CPG01-0-45-080-150-HDZ
Поворот плавн. 45град тип Г01 ESCA 80x200мм	263	252	81	0,8	0,46	1	CPG01-0-45-080-200	CPG01-0-45-080-200-HDZ
Поворот плавн. 45град тип Г01 ESCA 80x300мм	333	351	81	0,8	0,71	1	CPG01-0-45-080-300	CPG01-0-45-080-300-HDZ
Поворот плавн. 45град тип Г01 ESCA 80x400мм	404	451	81	0,8	1,01	1	CPG01-0-45-080-400	CPG01-0-45-080-400-HDZ
Поворот плавн. 45град тип Г01 ESCA 80x500мм	479	551	81	0,8	1,35	1	CPG01-0-45-080-500	CPG01-0-45-080-500-HDZ
Поворот плавн. 45град тип Г01 ESCA 80x600мм	546	651	81	0,8	1,74	1	CPG01-0-45-080-600	CPG01-0-45-080-600-HDZ
Поворот плавн. 45град тип Г01 ESCA 100x100мм	193	151	101	0,8	0,31	1	CPG01-0-45-100-100	CPG01-0-45-100-100-HDZ
Поворот плавн. 45град тип Г01 ESCA 100x150мм	228	201	101	0,8	0,40	1	CPG01-0-45-100-150	CPG01-0-45-100-150-HDZ
Поворот плавн. 45град тип Г01 ESCA 100x200мм	263	252	101	0,8	0,49	1	CPG01-0-45-100-200	CPG01-0-45-100-200-HDZ
Поворот плавн. 45град тип Г01 ESCA 100x300мм	333	351	101	0,8	0,59	1	CPG01-0-45-100-300	CPG01-0-45-100-300-HDZ
Поворот плавн. 45град тип Г01 ESCA 100x400мм	404	451	101	0,8	1,19	1	CPG01-0-45-100-400	CPG01-0-45-100-400-HDZ
Поворот плавн. 45град тип Г01 ESCA 100x500мм	479	551	101	0,8	1,63	1	CPG01-0-45-100-500	CPG01-0-45-100-500-HDZ
Поворот плавн. 45град тип Г01 ESCA 100x600мм	546	651	101	0,8	1,90	1	CPG01-0-45-100-600	CPG01-0-45-100-600-HDZ

## Крышка поворота плавного горизонтального на 45°



Для организации горизонтального поворота кабельной трассы на 45°. Крышка поставляется отдельно.

Наименование	Размеры, мм			Толщина металла, мм	Масса*, кг	Кол-во в упак., м	Артикул, исполнение 1**	Артикул, исполнение 2
	длина	высота	ширина					
Крышка поворота плавн. 45град тип Г01 ESCA 50мм	157	101	15,2	0,8	0,07	1	CPG01D-0-45-050-08	CPG01D-0-45-050-08-HDZ
Крышка поворота плавн. 45град тип Г01 ESCA 80мм	179	131	15,2	0,8	0,10	1	CPG01D-0-45-080-08	CPG01D-0-45-080-08-HDZ
Крышка поворота плавн. 45град тип Г01 ESCA 100мм	193	151	15,2	0,8	0,12	1	CPG01D-0-45-100-08	CPG01D-0-45-100-08-HDZ
Крышка поворота плавн. 45град тип Г01 ESCA 150мм	228	201	15,2	0,8	0,19	1	CPG01D-0-45-150-08	CPG01D-0-45-150-08-HDZ
Крышка поворота плавн. 45град тип Г01 ESCA 200мм	263	251	15,2	0,8	0,27	1	CPG01D-0-45-200-08	CPG01D-0-45-200-08-HDZ
Крышка поворота плавн. 45град тип Г01 ESCA 300мм	333	351	15,2	0,8	0,47	1	CPG01D-0-45-300-08	CPG01D-0-45-300-08-HDZ
Крышка поворота плавн. 45град тип Г01 ESCA 400мм	404	451	15,2	0,8	0,72	1	CPG01D-0-45-400-08	CPG01D-0-45-400-08-HDZ
Крышка поворота плавн. 45град тип Г01 ESCA 500мм	476	551	15,2	0,8	1,02	1	CPG01D-0-45-500-08	CPG01D-0-45-500-08-HDZ
Крышка поворота плавн. 45град тип Г01 ESCA 600мм	546	651	15,2	0,8	1,37	1	CPG01D-0-45-600-08	CPG01D-0-45-600-08-HDZ

\* Указаны параметры для исполнения 1.

\*\* Под заказ изделия могут быть окрашены в любой цвет из палитры RAL.

## Поворот плавный вертикальный внешний на 90°



Для организации поворота кабельной трассы вниз на 90°. Крышка поставляется отдельно.

Наименование	Размеры, мм			Толщина металла, мм	Масса*, кг	Кол-во в упак., м	Артикул, исполнение 1**	Артикул, исполнение 2
	длина	высота	ширина					
Поворот плавн. 90град тип B20 ESCA 50x50мм	220	50	220	0,8	0,35	1	CPV41-0-90-050-050	CPV41-0-90-050-050-HDZ
Поворот плавн. 90град тип B20 ESCA 50x100мм	220	100	220	0,8	0,46	1	CPV41-0-90-050-100	CPV41-0-90-050-100-HDZ
Поворот плавн. 90град тип B20 ESCA 50x150мм	220	150	220	0,8	0,59	1	CPV41-0-90-050-150	CPV41-0-90-050-150-HDZ
Поворот плавн. 90град тип B20 ESCA 50x200мм	220	200	220	0,8	0,70	1	CPV41-0-90-050-200	CPV41-0-90-050-200-HDZ
Поворот плавн. 90град тип B20 ESCA 50x300мм	220	300	220	0,8	0,92	1	CPV41-0-90-050-300	CPV41-0-90-050-300-HDZ
Поворот плавн. 90град тип B20 ESCA 50x400мм	220	400	220	0,8	1,14	1	CPV41-0-90-050-400	CPV41-0-90-050-400-HDZ
Поворот плавн. 90град тип B20 ESCA 50x500мм	220	500	220	0,8	1,36	1	CPV41-0-90-050-500	CPV41-0-90-050-500-HDZ
Поворот плавн. 90град тип B20 ESCA 50x600мм	220	600	220	0,8	1,55	1	CPV41-0-90-050-600	CPV41-0-90-050-600-HDZ
Поворот плавн. 90град тип B20 ESCA 80x80мм	220	80	220	0,8	0,48	1	CPV41-0-90-080-080	CPV41-0-90-080-080-HDZ
Поворот плавн. 90град тип B20 ESCA 80x100мм	220	100	220	0,8	0,52	1	CPV41-0-90-080-100	CPV41-0-90-080-100-HDZ
Поворот плавн. 90град тип B20 ESCA 80x150мм	220	150	220	0,8	0,61	1	CPV41-0-90-080-150	CPV41-0-90-080-150-HDZ
Поворот плавн. 90град тип B20 ESCA 80x200мм	220	200	220	0,8	0,70	1	CPV41-0-90-080-200	CPV41-0-90-080-200-HDZ
Поворот плавн. 90град тип B20 ESCA 80x300мм	220	300	220	0,8	0,89	1	CPV41-0-90-080-300	CPV41-0-90-080-300-HDZ
Поворот плавн. 90град тип B20 ESCA 80x400мм	220	400	220	0,8	1,07	1	CPV41-0-90-080-400	CPV41-0-90-080-400-HDZ
Поворот плавн. 90град тип B20 ESCA 80x500мм	220	500	220	0,8	1,25	1	CPV41-0-90-080-500	CPV41-0-90-080-500-HDZ
Поворот плавн. 90град тип B20 ESCA 80x600мм	220	600	220	0,8	1,44	1	CPV41-0-90-080-600	CPV41-0-90-080-600-HDZ
Поворот плавн. 90град тип B20 ESCA 100x100мм	220	100	220	0,8	0,54	1	CPV41-0-90-100-100	CPV41-0-90-100-100-HDZ
Поворот плавн. 90град тип B20 ESCA 100x150мм	220	150	220	0,8	0,62	1	CPV41-0-90-100-150	CPV41-0-90-100-150-HDZ
Поворот плавн. 90град тип B20 ESCA 100x200мм	220	200	220	0,8	0,70	1	CPV41-0-90-100-200	CPV41-0-90-100-200-HDZ
Поворот плавн. 90град тип B20 ESCA 100x300мм	220	300	220	0,8	0,86	1	CPV41-0-90-100-300	CPV41-0-90-100-300-HDZ
Поворот плавн. 90град тип B20 ESCA 100x400мм	220	400	220	0,8	1,01	1	CPV41-0-90-100-400	CPV41-0-90-100-400-HDZ
Поворот плавн. 90град тип B20 ESCA 100x500мм	220	500	220	0,8	1,17	1	CPV41-0-90-100-500	CPV41-0-90-100-500-HDZ
Поворот плавн. 90град тип B20 ESCA 100x600мм	220	600	220	0,8	1,33	1	CPV41-0-90-100-600	CPV41-0-90-100-600-HDZ

## Крышка поворота плавного вертикального внешнего на 90°



Для защиты проложенного в лотке кабеля от внешних воздействий.

Наименование	Размеры, мм			Толщина металла, мм	Масса*, кг	Кол-во в упак., м	Артикул, исполнение 1**	Артикул, исполнение 2
	длина	высота	ширина					
Крышка поворота плавн. 90град тип B20 ESCA 50мм	221	221	51	0,8	0,17	1	CPV41D-0-90-050-08	CPV41D-0-90-050-08-HDZ
Крышка поворота плавн. 90град тип B20 ESCA 80мм	221	221	81	0,8	0,22	1	CPV41D-0-90-080-08	CPV41D-0-90-080-08-HDZ
Крышка поворота плавн. 90град тип B20 ESCA 100мм	221	221	101	0,8	0,26	1	CPV41D-0-90-100-08	CPV41D-0-90-100-08-HDZ
Крышка поворота плавн. 90град тип B20 ESCA 150мм	221	221	151	0,8	0,36	1	CPV41D-0-90-150-08	CPV41D-0-90-150-08-HDZ
Крышка поворота плавн. 90град тип B20 ESCA 200мм	221	221	201	0,8	0,46	1	CPV41D-0-90-200-08	CPV41D-0-90-200-08-HDZ
Крышка поворота плавн. 90град тип B20 ESCA 300мм	221	221	301	0,8	0,66	1	CPV41D-0-90-300-08	CPV41D-0-90-300-08-HDZ
Крышка поворота плавн. 90град тип B20 ESCA 400мм	221	221	401	0,8	0,86	1	CPV41D-0-90-400-08	CPV41D-0-90-400-08-HDZ
Крышка поворота плавн. 90град тип B20 ESCA 500мм	221	221	501	0,8	1,06	1	CPV41D-0-90-500-08	CPV41D-0-90-500-08-HDZ
Крышка поворота плавн. 90град тип B20 ESCA 600мм	221	221	601	0,8	1,25	1	CPV41D-0-90-600-08	CPV41D-0-90-600-08-HDZ

\* Указаны параметры для исполнения 1.

\*\* Под заказ изделия могут быть окрашены в любой цвет из палитры RAL.

## Поворот плавный вертикальный внешний на 45°



Для организации поворота кабельной трассы вниз на 45°. Крышка поставляется отдельно.

Наименование	Размеры, мм			Толщина металла, мм	Масса*, кг	Кол-во в упак., м	Артикул, исполнение 1**	Артикул, исполнение 2
	длина	высота	ширина					
Поворот плавн. 45град тип B20 ESCA 50x50мм	221	50	128	0,8	0,24	1	CPV41-0-45-050-050	CPV41-0-45-050-050-HDZ
Поворот плавн. 45град тип B20 ESCA 50x100мм	221	100	128	0,8	0,30	1	CPV41-0-45-050-100	CPV41-0-45-050-100-HDZ
Поворот плавн. 45град тип B20 ESCA 50x150мм	221	150	128	0,8	0,36	1	CPV41-0-45-050-150	CPV41-0-45-050-150-HDZ
Поворот плавн. 45град тип B20 ESCA 50x200мм	221	200	128	0,8	0,42	1	CPV41-0-45-050-200	CPV41-0-45-050-200-HDZ
Поворот плавн. 45град тип B20 ESCA 50x300мм	221	300	128	0,8	0,53	1	CPV41-0-45-050-300	CPV41-0-45-050-300-HDZ
Поворот плавн. 45град тип B20 ESCA 50x400мм	221	400	128	0,8	0,65	1	CPV41-0-45-050-400	CPV41-0-45-050-400-HDZ
Поворот плавн. 45град тип B20 ESCA 50x500мм	221	500	128	0,8	0,77	1	CPV41-0-45-050-500	CPV41-0-45-050-500-HDZ
Поворот плавн. 45град тип B20 ESCA 50x600мм	221	600	128	0,8	0,88	1	CPV41-0-45-050-600	CPV41-0-45-050-600-HDZ
Поворот плавн. 45град тип B20 ESCA 80x80мм	221	80	149	0,8	0,33	1	CPV41-0-45-080-080	CPV41-0-45-080-080-HDZ
Поворот плавн. 45град тип B20 ESCA 80x100мм	221	100	149	0,8	0,35	1	CPV41-0-45-080-100	CPV41-0-45-080-100-HDZ
Поворот плавн. 45град тип B20 ESCA 80x150мм	221	150	149	0,8	0,40	1	CPV41-0-45-080-150	CPV41-0-45-080-150-HDZ
Поворот плавн. 45град тип B20 ESCA 80x200мм	221	200	149	0,8	0,45	1	CPV41-0-45-080-200	CPV41-0-45-080-200-HDZ
Поворот плавн. 45град тип B20 ESCA 80x300мм	221	300	149	0,8	0,56	1	CPV41-0-45-080-300	CPV41-0-45-080-300-HDZ
Поворот плавн. 45град тип B20 ESCA 80x400мм	221	400	149	0,8	0,66	1	CPV41-0-45-080-400	CPV41-0-45-080-400-HDZ
Поворот плавн. 45град тип B20 ESCA 80x500мм	221	500	149	0,8	0,76	1	CPV41-0-45-080-500	CPV41-0-45-080-500-HDZ
Поворот плавн. 45град тип B20 ESCA 80x600мм	221	600	149	0,8	0,86	1	CPV41-0-45-080-600	CPV41-0-45-080-600-HDZ
Поворот плавн. 45град тип B20 ESCA 100x100мм	221	100	163	0,8	0,38	1	CPV41-0-45-100-100	CPV41-0-45-100-100-HDZ
Поворот плавн. 45град тип B20 ESCA 100x150мм	221	150	163	0,8	0,42	1	CPV41-0-45-100-150	CPV41-0-45-100-150-HDZ
Поворот плавн. 45град тип B20 ESCA 100x200мм	221	200	163	0,8	0,47	1	CPV41-0-45-100-200	CPV41-0-45-100-200-HDZ
Поворот плавн. 45град тип B20 ESCA 100x300мм	221	300	163	0,8	0,57	1	CPV41-0-45-100-300	CPV41-0-45-100-300-HDZ
Поворот плавн. 45град тип B20 ESCA 100x400мм	221	400	163	0,8	0,66	1	CPV41-0-45-100-400	CPV41-0-45-100-400-HDZ
Поворот плавн. 45град тип B20 ESCA 100x500мм	221	500	163	0,8	0,75	1	CPV41-0-45-100-500	CPV41-0-45-100-500-HDZ
Поворот плавн. 45град тип B20 ESCA 100x600мм	221	600	163	0,8	0,85	1	CPV41-0-45-100-600	CPV41-0-45-100-600-HDZ

## Крышка поворота плавного вертикального внешнего на 45°



Для защиты проложенного в лотке кабеля от внешних воздействий.

Наименование	Размеры, мм			Толщина металла, мм	Масса*, кг	Кол-во в упак., м	Артикул, исполнение 1**	Артикул, исполнение 2
	длина	высота	ширина					
Крышка поворота плавн. 45град тип B20 ESCA 50мм	222	51	101	0,8	0,12	1	CPV41D-0-45-050-08	CPV41D-0-45-050-08-HDZ
Крышка поворота плавн. 45град тип B20 ESCA 80мм	222	81	101	0,8	0,16	1	CPV41D-0-45-080-08	CPV41D-0-45-080-08-HDZ
Крышка поворота плавн. 45град тип B20 ESCA 100мм	222	101	101	0,8	0,18	1	CPV41D-0-45-100-08	CPV41D-0-45-100-08-HDZ
Крышка поворота плавн. 45град тип B20 ESCA 150мм	222	151	101	0,8	0,25	1	CPV41D-0-45-150-08	CPV41D-0-45-150-08-HDZ
Крышка поворота плавн. 45град тип B20 ESCA 200мм	222	201	101	0,8	0,32	1	CPV41D-0-45-200-08	CPV41D-0-45-200-08-HDZ
Крышка поворота плавн. 45град тип B20 ESCA 300мм	222	301	101	0,8	0,46	1	CPV41D-0-45-300-08	CPV41D-0-45-300-08-HDZ
Крышка поворота плавн. 45град тип B20 ESCA 400мм	222	401	101	0,8	0,60	1	CPV41D-0-45-400-08	CPV41D-0-45-400-08-HDZ
Крышка поворота плавн. 45град тип B20 ESCA 500мм	222	501	101	0,8	0,73	1	CPV41D-0-45-500-08	CPV41D-0-45-500-08-HDZ
Крышка поворота плавн. 45град тип B20 ESCA 600мм	222	601	101	0,8	0,87	1	CPV41D-0-45-600-08	CPV41D-0-45-600-08-HDZ

\* Указаны параметры для исполнения 1.

\*\* Под заказ изделия могут быть окрашены в любой цвет из палитры RAL.

## Поворот плавный вертикальный внутренний на 90°



Для организации поворота кабельной трассы вверх на 90°. Крышка поставляется отдельно.

Наименование	Размеры, мм			Толщина	Масса*	Кол-во	Артикул,	Артикул,
	дли-на	вы-сота	ши-рина	металла, мм	кг	в упак., м	исполнение 1**	исполнение 2
Поворот плавн. 90град тип В10 ESCA 50x50мм	180	50	180	0,8	0,28	1	CPV51-0-90-050-050	CPV51-0-90-050-050-HDZ
Поворот плавн. 90град тип В10 ESCA 50x100мм	180	100	180	0,8	0,36	1	CPV51-0-90-050-100	CPV51-0-90-050-100-HDZ
Поворот плавн. 90град тип В10 ESCA 50x150мм	180	150	180	0,8	0,44	1	CPV51-0-90-050-150	CPV51-0-90-050-150-HDZ
Поворот плавн. 90град тип В10 ESCA 50x200мм	180	200	180	0,8	0,53	1	CPV51-0-90-050-200	CPV51-0-90-050-200-HDZ
Поворот плавн. 90град тип В10 ESCA 50x300мм	180	300	180	0,8	0,69	1	CPV51-0-90-050-300	CPV51-0-90-050-300-HDZ
Поворот плавн. 90град тип В10 ESCA 50x400мм	180	400	180	0,8	0,85	1	CPV51-0-90-050-400	CPV51-0-90-050-400-HDZ
Поворот плавн. 90град тип В10 ESCA 50x500мм	180	500	180	0,8	1,01	1	CPV51-0-90-050-500	CPV51-0-90-050-500-HDZ
Поворот плавн. 90град тип В10 ESCA 50x600мм	180	600	180	0,8	1,17	1	CPV51-0-90-050-600	CPV51-0-90-050-600-HDZ
Поворот плавн. 90град тип В10 ESCA 80x80мм	210	80	210	0,8	0,46	1	CPV51-0-90-080-080	CPV51-0-90-080-080-HDZ
Поворот плавн. 90град тип В10 ESCA 80x100мм	210	100	210	0,8	0,50	1	CPV51-0-90-080-100	CPV51-0-90-080-100-HDZ
Поворот плавн. 90град тип В10 ESCA 80x150мм	210	150	210	0,8	0,59	1	CPV51-0-90-080-150	CPV51-0-90-080-150-HDZ
Поворот плавн. 90град тип В10 ESCA 80x200мм	210	200	210	0,8	0,69	1	CPV51-0-90-080-200	CPV51-0-90-080-200-HDZ
Поворот плавн. 90град тип В10 ESCA 80x300мм	210	300	210	0,8	0,87	1	CPV51-0-90-080-300	CPV51-0-90-080-300-HDZ
Поворот плавн. 90град тип В10 ESCA 80x400мм	210	400	210	0,8	1,06	1	CPV51-0-90-080-400	CPV51-0-90-080-400-HDZ
Поворот плавн. 90град тип В10 ESCA 80x500мм	210	500	210	0,8	1,25	1	CPV51-0-90-080-500	CPV51-0-90-080-500-HDZ
Поворот плавн. 90град тип В10 ESCA 80x600мм	210	600	210	0,8	1,44	1	CPV51-0-90-080-600	CPV51-0-90-080-600-HDZ
Поворот плавн. 90град тип В10 ESCA 100x100мм	230	100	230	0,8	0,59	1	CPV51-0-90-100-100	CPV51-0-90-100-100-HDZ
Поворот плавн. 90град тип В10 ESCA 100x150мм	230	150	230	0,8	0,70	1	CPV51-0-90-100-150	CPV51-0-90-100-150-HDZ
Поворот плавн. 90град тип В10 ESCA 100x200мм	230	200	230	0,8	0,80	1	CPV51-0-90-100-200	CPV51-0-90-100-200-HDZ
Поворот плавн. 90град тип В10 ESCA 100x300мм	230	300	230	0,8	1,01	1	CPV51-0-90-100-300	CPV51-0-90-100-300-HDZ
Поворот плавн. 90град тип В10 ESCA 100x400мм	230	400	230	0,8	1,21	1	CPV51-0-90-100-400	CPV51-0-90-100-400-HDZ
Поворот плавн. 90град тип В10 ESCA 100x500мм	230	500	230	0,8	1,42	1	CPV51-0-90-100-500	CPV51-0-90-100-500-HDZ
Поворот плавн. 90град тип В10 ESCA 100x600мм	230	600	230	0,8	1,62	1	CPV51-0-90-100-600	CPV51-0-90-100-600-HDZ

## Крышка поворота плавного вертикального внутреннего на 90°



Для защиты проложенного в лотке кабеля от внешних воздействий.

Наименование	Размеры, мм			Толщина	Масса*	Кол-во	Артикул,	Артикул,
	дли-на	вы-сота	ши-рина	металла, мм	кг	в упак., м	исполнение 1**	исполнение 2
Крышка поворота плавн. 90град тип В10 ESCA 50мм	145	51	15,2	0,8	0,10	1	CPV51D-0-90-050-08	CPV51D-0-90-050-08-HDZ
Крышка поворота плавн. 90град тип В10 ESCA 80мм	145	81	15,2	0,8	0,14	1	CPV51D-0-90-080-08	CPV51D-0-90-080-08-HDZ
Крышка поворота плавн. 90град тип В10 ESCA 100мм	145	101	15,2	0,8	0,16	1	CPV51D-0-90-100-08	CPV51D-0-90-100-08-HDZ
Крышка поворота плавн. 90град тип В10 ESCA 150мм	145	151	15,2	0,8	0,22	1	CPV51D-0-90-150-08	CPV51D-0-90-150-08-HDZ
Крышка поворота плавн. 90град тип В10 ESCA 200мм	145	201	15,2	0,8	0,28	1	CPV51D-0-90-200-08	CPV51D-0-90-200-08-HDZ
Крышка поворота плавн. 90град тип В10 ESCA 300мм	145	301	15,2	0,8	0,40	1	CPV51D-0-90-300-08	CPV51D-0-90-300-08-HDZ
Крышка поворота плавн. 90град тип В10 ESCA 400мм	145	401	15,2	0,8	0,52	1	CPV51D-0-90-400-08	CPV51D-0-90-400-08-HDZ
Крышка поворота плавн. 90град тип В10 ESCA 500мм	145	501	15,2	0,8	0,64	1	CPV51D-0-90-500-08	CPV51D-0-90-500-08-HDZ
Крышка поворота плавн. 90град тип В10 ESCA 600мм	145	601	15,2	0,8	0,76	1	CPV51D-0-90-600-08	CPV51D-0-90-600-08-HDZ

\* Указаны параметры для исполнения 1.

\*\* Под заказ изделия могут быть окрашены в любой цвет из палитры RAL.



## Поворот плавный вертикальный внутренний на 45°



Для организации поворота кабельной трассы вверх на 45°. Крышка поставляется отдельно.

Наименование	Размеры, мм			Толщина металла, мм	Масса*, кг	Кол-во в упак., м	Артикул, исполнение 1**	Артикул, исполнение 2
	длина	высота	ширина					
Поворот плавн. 45град тип В10 ESCA 50x50мм	192	50	115	0,8	0,21	1	CPV51-0-45-050-050	CPV51-0-45-050-050-HDZ
Поворот плавн. 45град тип В10 ESCA 50x100мм	192	100	115	0,8	0,32	1	CPV51-0-45-050-100	CPV51-0-45-050-100-HDZ
Поворот плавн. 45град тип В10 ESCA 50x150мм	192	150	115	0,8	0,41	1	CPV51-0-45-050-150	CPV51-0-45-050-150-HDZ
Поворот плавн. 45град тип В10 ESCA 50x200мм	192	200	115	0,8	0,49	1	CPV51-0-45-050-200	CPV51-0-45-050-200-HDZ
Поворот плавн. 45град тип В10 ESCA 50x300мм	192	300	115	0,8	0,66	1	CPV51-0-45-050-300	CPV51-0-45-050-300-HDZ
Поворот плавн. 45град тип В10 ESCA 50x400мм	192	400	115	0,8	0,83	1	CPV51-0-45-050-400	CPV51-0-45-050-400-HDZ
Поворот плавн. 45град тип В10 ESCA 50x500мм	192	500	115	0,8	1,00	1	CPV51-0-45-050-500	CPV51-0-45-050-500-HDZ
Поворот плавн. 45град тип В10 ESCA 50x600мм	192	600	115	0,8	1,17	1	CPV51-0-45-050-600	CPV51-0-45-050-600-HDZ
Поворот плавн. 45град тип В10 ESCA 80x80мм	214	80	145	0,8	0,38	1	CPV51-0-45-080-080	CPV51-0-45-080-080-HDZ
Поворот плавн. 45град тип В10 ESCA 80x100мм	214	100	145	0,8	0,42	1	CPV51-0-45-080-100	CPV51-0-45-080-100-HDZ
Поворот плавн. 45град тип В10 ESCA 80x150мм	214	150	145	0,8	0,51	1	CPV51-0-45-080-150	CPV51-0-45-080-150-HDZ
Поворот плавн. 45град тип В10 ESCA 80x200мм	214	200	145	0,8	0,60	1	CPV51-0-45-080-200	CPV51-0-45-080-200-HDZ
Поворот плавн. 45град тип В10 ESCA 80x300мм	214	300	145	0,8	0,79	1	CPV51-0-45-080-300	CPV51-0-45-080-300-HDZ
Поворот плавн. 45град тип В10 ESCA 80x400мм	214	400	145	0,8	0,98	1	CPV51-0-45-080-400	CPV51-0-45-080-400-HDZ
Поворот плавн. 45град тип В10 ESCA 80x500мм	214	500	145	0,8	1,17	1	CPV51-0-45-080-500	CPV51-0-45-080-500-HDZ
Поворот плавн. 45град тип В10 ESCA 80x600мм	214	600	145	0,8	1,36	1	CPV51-0-45-080-600	CPV51-0-45-080-600-HDZ
Поворот плавн. 45град тип В10 ESCA 100x100мм	228	100	165	0,8	0,48	1	CPV51-0-45-100-100	CPV51-0-45-100-100-HDZ
Поворот плавн. 45град тип В10 ESCA 100x150мм	228	150	165	0,8	0,58	1	CPV51-0-45-100-150	CPV51-0-45-100-150-HDZ
Поворот плавн. 45град тип В10 ESCA 100x200мм	228	200	165	0,8	0,68	1	CPV51-0-45-100-200	CPV51-0-45-100-200-HDZ
Поворот плавн. 45град тип В10 ESCA 100x300мм	228	300	165	0,8	0,88	1	CPV51-0-45-100-300	CPV51-0-45-100-300-HDZ
Поворот плавн. 45град тип В10 ESCA 100x400мм	228	400	165	0,8	1,08	1	CPV51-0-45-100-400	CPV51-0-45-100-400-HDZ
Поворот плавн. 45град тип В10 ESCA 100x500мм	228	500	165	0,8	1,29	1	CPV51-0-45-100-500	CPV51-0-45-100-500-HDZ
Поворот плавн. 45град тип В10 ESCA 100x600мм	228	600	165	0,8	1,49	1	CPV51-0-45-100-600	CPV51-0-45-100-600-HDZ

## Крышка поворота плавного вертикального внутреннего на 45°



Для защиты проложенного в лотке кабеля от внешних воздействий.

Наименование	Размеры, мм			Толщина металла, мм	Масса*, кг	Кол-во в упак., м	Артикул, исполнение 1**	Артикул, исполнение 2
	длина	высота	ширина					
Крышка поворота плавн. 45град тип В10 ESCA 50мм	174	51	80	0,8	0,08	1	CPV51D-0-45-050-08	CPV51D-0-45-050-08-HDZ
Крышка поворота плавн. 45град тип В10 ESCA 80мм	174	81	80	0,8	0,11	1	CPV51D-0-45-080-08	CPV51D-0-45-080-08-HDZ
Крышка поворота плавн. 45град тип В10 ESCA 100мм	174	101	80	0,8	0,13	1	CPV51D-0-45-100-08	CPV51D-0-45-100-08-HDZ
Крышка поворота плавн. 45град тип В10 ESCA 150мм	174	151	80	0,8	0,18	1	CPV51D-0-45-150-08	CPV51D-0-45-150-08-HDZ
Крышка поворота плавн. 45град тип В10 ESCA 200мм	174	201	80	0,8	0,23	1	CPV51D-0-45-200-08	CPV51D-0-45-200-08-HDZ
Крышка поворота плавн. 45град тип В10 ESCA 300мм	174	301	80	0,8	0,33	1	CPV51D-0-45-300-08	CPV51D-0-45-300-08-HDZ
Крышка поворота плавн. 45град тип В10 ESCA 400мм	174	401	80	0,8	0,43	1	CPV51D-0-45-400-08	CPV51D-0-45-400-08-HDZ
Крышка поворота плавн. 45град тип В10 ESCA 500мм	174	501	80	0,8	0,52	1	CPV51D-0-45-500-08	CPV51D-0-45-500-08-HDZ
Крышка поворота плавн. 45град тип В10 ESCA 600мм	174	601	80	0,8	0,62	1	CPV51D-0-45-600-08	CPV51D-0-45-600-08-HDZ

\* Указаны параметры для исполнения 1.

\*\* Под заказ изделия могут быть окрашены в любой цвет из палитры RAL.



## Разветвитель Т-образный плавный



Для организации Т-образного ответвления кабельной трассы.  
Крышка поставляется отдельно.

Наименование	Размеры, мм			Толщина металла, мм	Масса*, кг	Кол-во в упак., м	Артикул, исполнение 1**	Артикул, исполнение 2
	длина	высота	ширина					
Разветв. Т-обр. плавн. тип Г01 ESCA 50x50мм	310	180	51	0,8	0,67	1	CRT01-0-050-050	CRT01-0-050-050-HDZ
Разветв. Т-обр. плавн. тип Г01 ESCA 50x100мм	360	230	51	0,8	0,94	1	CRT01-0-050-100	CRT01-0-050-100-HDZ
Разветв. Т-обр. плавн. тип Г01 ESCA 50x150мм	410	280	51	0,8	1,24	1	CRT01-0-050-150	CRT01-0-050-150-HDZ
Разветв. Т-обр. плавн. тип Г01 ESCA 50x200мм	460	330	51	0,8	1,60	1	CRT01-0-050-200	CRT01-0-050-200-HDZ
Разветв. Т-обр. плавн. тип Г01 ESCA 50x300мм	560	430	51	0,8	2,42	1	CRT01-0-050-300	CRT01-0-050-300-HDZ
Разветв. Т-обр. плавн. тип Г01 ESCA 50x400мм	660	530	51	0,8	2,20	1	CRT01-0-050-400	CRT01-0-050-400-HDZ
Разветв. Т-обр. плавн. тип Г01 ESCA 50x500мм	760	630	51	0,8	2,94	1	CRT01-0-050-500	CRT01-0-050-500-HDZ
Разветв. Т-обр. плавн. тип Г01 ESCA 50x600мм	860	730	51	0,8	3,80	1	CRT01-0-050-600	CRT01-0-050-600-HDZ
Разветв. Т-обр. плавн. тип Г01 ESCA 80x80мм	340	210	81	0,8	0,65	1	CRT01-0-080-080	CRT01-0-080-080-HDZ
Разветв. Т-обр. плавн. тип Г01 ESCA 80x100мм	360	230	81	0,8	1,11	1	CRT01-0-080-100	CRT01-0-080-100-HDZ
Разветв. Т-обр. плавн. тип Г01 ESCA 80x150мм	410	280	81	0,8	0,93	1	CRT01-0-080-150	CRT01-0-080-150-HDZ
Разветв. Т-обр. плавн. тип Г01 ESCA 80x200мм	460	330	81	0,8	1,16	1	CRT01-0-080-200	CRT01-0-080-200-HDZ
Разветв. Т-обр. плавн. тип Г01 ESCA 80x300мм	560	430	81	0,8	1,71	1	CRT01-0-080-300	CRT01-0-080-300-HDZ
Разветв. Т-обр. плавн. тип Г01 ESCA 80x400мм	660	530	81	0,8	2,36	1	CRT01-0-080-400	CRT01-0-080-400-HDZ
Разветв. Т-обр. плавн. тип Г01 ESCA 80x500мм	760	630	81	0,8	3,13	1	CRT01-0-080-500	CRT01-0-080-500-HDZ
Разветв. Т-обр. плавн. тип Г01 ESCA 80x600мм	860	730	81	0,8	4,01	1	CRT01-0-080-600	CRT01-0-080-600-HDZ
Разветв. Т-обр. плавн. тип Г01 ESCA 100x100мм	360	230	101	0,8	1,23	1	CRT01-0-100-100	CRT01-0-100-100-HDZ
Разветв. Т-обр. плавн. тип Г01 ESCA 100x150мм	410	280	101	0,8	1,02	1	CRT01-0-100-150	CRT01-0-100-150-HDZ
Разветв. Т-обр. плавн. тип Г01 ESCA 100x200мм	460	330	101	0,8	1,94	1	CRT01-0-100-200	CRT01-0-100-200-HDZ
Разветв. Т-обр. плавн. тип Г01 ESCA 100x300мм	560	430	101	0,8	1,82	1	CRT01-0-100-300	CRT01-0-100-300-HDZ
Разветв. Т-обр. плавн. тип Г01 ESCA 100x400мм	660	530	101	0,8	2,48	1	CRT01-0-100-400	CRT01-0-100-400-HDZ
Разветв. Т-обр. плавн. тип Г01 ESCA 100x500мм	760	630	101	0,8	3,26	1	CRT01-0-100-500	CRT01-0-100-500-HDZ
Разветв. Т-обр. плавн. тип Г01 ESCA 100x600мм	860	730	101	0,8	4,15	1	CRT01-0-100-600	CRT01-0-100-600-HDZ

## Крышка разветвителя Т-образного плавного



Предназначена для защиты проложенного в лотке кабеля от внешних воздействий.

Наименование	Размеры, мм			Толщина металла, мм	Масса*, кг	Кол-во в упак., м	Артикул, исполнение 1**	Артикул, исполнение 2
	длина	высота	ширина					
Крышка разв. Т-обр. плавн. тип Г01 ESCA 50мм	310	180	15,2	0,8	0,25	1	CRT01D-0-050-08	CRT01D-0-050-08-HDZ
Крышка разв. Т-обр. плавн. тип Г01 ESCA 80мм	340	210	15,2	0,8	0,30	1	CRT01D-0-080-08	CRT01D-0-080-08-HDZ
Крышка разв. Т-обр. плавн. тип Г01 ESCA 100мм	360	230	15,2	0,8	0,50	1	CRT01D-0-100-08	CRT01D-0-100-08-HDZ
Крышка разв. Т-обр. плавн. тип Г01 ESCA 150мм	410	280	15,2	0,8	0,70	1	CRT01D-0-150-08	CRT01D-0-150-08-HDZ
Крышка разв. Т-обр. плавн. тип Г01 ESCA 200мм	460	330	15,2	0,8	1,00	1	CRT01D-0-200-08	CRT01D-0-200-08-HDZ
Крышка разв. Т-обр. плавн. тип Г01 ESCA 300мм	560	430	15,2	0,8	1,80	1	CRT01D-0-300-08	CRT01D-0-300-08-HDZ
Крышка разв. Т-обр. плавн. тип Г01 ESCA 400мм	660	530	15,2	0,8	1,87	1	CRT01D-0-400-08	CRT01D-0-400-08-HDZ
Крышка разв. Т-обр. плавн. тип Г01 ESCA 500мм	760	630	15,2	0,8	2,59	1	CRT01D-0-500-08	CRT01D-0-500-08-HDZ
Крышка разв. Т-обр. плавн. тип Г01 ESCA 600мм	860	730	15,2	0,8	3,42	1	CRT01D-0-600-08	CRT01D-0-600-08-HDZ

\* Указаны параметры для исполнения 1.

\*\* Под заказ изделия могут быть окрашены в любой цвет из палитры RAL.

## Отвод Т-образный плавный



Для организации Т-образного или Х-образного ответвления кабельной трассы.  
Крышка поставляется отдельно.

Наименование	Размеры, мм			Толщина металла, мм	Масса*, кг	Кол-во в упак., м	Артикул, исполнение 1**	Артикул, исполнение 2
	длина	высота	ширина					
Отвод Т-обр. плавн. тип Г01 ESCA 50x50мм	176	309,5	51	0,8	0,33	1	COT01-0-050-050	COT01-0-050-050-HDZ
Отвод Т-обр. плавн. тип Г01 ESCA 50x100мм	176	359,5	51	0,8	0,39	1	COT01-0-050-100	COT01-0-050-100-HDZ
Отвод Т-обр. плавн. тип Г01 ESCA 50x150мм	176	409,5	51	0,8	0,44	1	COT01-0-050-150	COT01-0-050-150-HDZ
Отвод Т-обр. плавн. тип Г01 ESCA 50x200мм	176	459,5	51	0,8	0,50	1	COT01-0-050-200	COT01-0-050-200-HDZ
Отвод Т-обр. плавн. тип Г01 ESCA 50x300мм	176	559,5	51	0,8	0,61	1	COT01-0-050-300	COT01-0-050-300-HDZ
Отвод Т-обр. плавн. тип Г01 ESCA 50x400мм	176	659,5	51	0,8	0,72	1	COT01-0-050-400	COT01-0-050-400-HDZ
Отвод Т-обр. плавн. тип Г01 ESCA 50x500мм	176	759,5	51	0,8	0,83	1	COT01-0-050-500	COT01-0-050-500-HDZ
Отвод Т-обр. плавн. тип Г01 ESCA 50x600мм	176	859,5	51	0,8	0,94	1	COT01-0-050-600	COT01-0-050-600-HDZ
Отвод Т-обр. плавн. тип Г01 ESCA 80x80мм	176	339,5	81	0,8	0,43	1	COT01-0-080-080	COT01-0-080-080-HDZ
Отвод Т-обр. плавн. тип Г01 ESCA 80x100мм	176	359,5	81	0,8	0,46	1	COT01-0-080-100	COT01-0-080-100-HDZ
Отвод Т-обр. плавн. тип Г01 ESCA 80x150мм	176	409,5	81	0,8	0,51	1	COT01-0-080-150	COT01-0-080-150-HDZ
Отвод Т-обр. плавн. тип Г01 ESCA 80x200мм	176	459,5	81	0,8	0,57	1	COT01-0-080-200	COT01-0-080-200-HDZ
Отвод Т-обр. плавн. тип Г01 ESCA 80x300мм	176	559,5	81	0,8	0,68	1	COT01-0-080-300	COT01-0-080-300-HDZ
Отвод Т-обр. плавн. тип Г01 ESCA 80x400мм	176	659,5	81	0,8	0,79	1	COT01-0-080-400	COT01-0-080-400-HDZ
Отвод Т-обр. плавн. тип Г01 ESCA 80x500мм	176	759,5	81	0,8	0,90	1	COT01-0-080-500	COT01-0-080-500-HDZ
Отвод Т-обр. плавн. тип Г01 ESCA 80x600мм	176	859,5	81	0,8	1,01	1	COT01-0-080-600	COT01-0-080-600-HDZ
Отвод Т-обр. плавн. тип Г01 ESCA 100x100мм	176	359,5	101	0,8	0,50	1	COT01-0-100-100	COT01-0-100-100-HDZ
Отвод Т-обр. плавн. тип Г01 ESCA 100x150мм	176	409,5	101	0,8	0,56	1	COT01-0-100-150	COT01-0-100-150-HDZ
Отвод Т-обр. плавн. тип Г01 ESCA 100x200мм	176	459,5	101	0,8	0,61	1	COT01-0-100-200	COT01-0-100-200-HDZ
Отвод Т-обр. плавн. тип Г01 ESCA 100x300мм	176	559,5	101	0,8	0,72	1	COT01-0-100-300	COT01-0-100-300-HDZ
Отвод Т-обр. плавн. тип Г01 ESCA 100x400мм	176	659,5	101	0,8	0,83	1	COT01-0-100-400	COT01-0-100-400-HDZ
Отвод Т-обр. плавн. тип Г01 ESCA 100x500мм	176	759,5	101	0,8	0,94	1	COT01-0-100-500	COT01-0-100-500-HDZ
Отвод Т-обр. плавн. тип Г01 ESCA 100x600мм	176	859,5	101	0,8	1,05	1	COT01-0-100-600	COT01-0-100-600-HDZ

## Крышка отвода Т-образного плавного



Для защиты проложенного в лотке кабеля от внешних воздействий.

Наименование	Размеры, мм			Толщина металла, мм	Масса*, кг	Кол-во в упак., м	Артикул, исполнение 1**	Артикул, исполнение 2
	длина	высота	ширина					
Крышка отвода Т-обр. плавн. тип Г01 ESCA 50мм	159	309,5	15	0,8	0,15	1	COT01D-0-050-08	COT01D-0-050-08-HDZ
Крышка отвода Т-обр. плавн. тип Г01 ESCA 80мм	159	339,5	15	0,8	0,18	1	COT01D-0-080-08	COT01D-0-080-08-HDZ
Крышка отвода Т-обр. плавн. тип Г01 ESCA 100мм	159	359,5	15	0,8	0,19	1	COT01D-0-100-08	COT01D-0-100-08-HDZ
Крышка отвода Т-обр. плавн. тип Г01 ESCA 150мм	159	409,5	15	0,8	0,24	1	COT01D-0-150-08	COT01D-0-150-08-HDZ
Крышка отвода Т-обр. плавн. тип Г01 ESCA 200мм	159	459,5	15	0,8	0,28	1	COT01D-0-200-08	COT01D-0-200-08-HDZ
Крышка отвода Т-обр. плавн. тип Г01 ESCA 300мм	159	559,5	15	0,8	0,37	1	COT01D-0-300-08	COT01D-0-300-08-HDZ
Крышка отвода Т-обр. плавн. тип Г01 ESCA 400мм	159	659,5	15	0,8	0,46	1	COT01D-0-400-08	COT01D-0-400-08-HDZ
Крышка отвода Т-обр. плавн. тип Г01 ESCA 500мм	159	759,5	15	0,8	0,54	1	COT01D-0-500-08	COT01D-0-500-08-HDZ
Крышка отвода Т-обр. плавн. тип Г01 ESCA 600мм	159	859,5	15	0,8	0,63	1	COT01D-0-600-08	COT01D-0-600-08-HDZ

\* Указаны параметры для исполнения 1.

\*\* Под заказ изделия могут быть окрашены в любой цвет из палитры RAL.

## Крестовина плавная



Для организации X-образного ответвления кабельной трассы.  
Крышка поставляется отдельно.

Наименование	Размеры, мм			Толщина металла, мм	Масса*, кг	Кол-во в упак., м	Артикул, исполнение 1**	Артикул, исполнение 2
	длина	высота	ширина					
Крестовина плавн. тип G01 ESCA 50x50мм	310	310	51	0,8	0,88	1	CKR01-0-050-050	CKR01-0-050-050-HDZ
Крестовина плавн. тип G01 ESCA 50x100мм	360	360	51	0,8	1,21	1	CKR01-0-050-100	CKR01-0-050-100-HDZ
Крестовина плавн. тип G01 ESCA 50x150мм	410	410	51	0,8	0,95	1	CKR01-0-050-150	CKR01-0-050-150-HDZ
Крестовина плавн. тип G01 ESCA 50x200мм	460	460	51	0,8	1,87	1	CKR01-0-050-200	CKR01-0-050-200-HDZ
Крестовина плавн. тип G01 ESCA 50x300мм	560	560	51	0,8	1,75	1	CKR01-0-050-300	CKR01-0-050-300-HDZ
Крестовина плавн. тип G01 ESCA 50x400мм	660	660	51	0,8	2,43	1	CKR01-0-050-400	CKR01-0-050-400-HDZ
Крестовина плавн. тип G01 ESCA 50x500мм	760	760	51	0,8	3,20	1	CKR01-0-050-500	CKR01-0-050-500-HDZ
Крестовина плавн. тип G01 ESCA 50x600мм	860	860	51	0,8	4,11	1	CKR01-0-050-600	CKR01-0-050-600-HDZ
Крестовина плавн. тип G01 ESCA 80x80мм	340	340	81	0,8	0,79	1	CKR01-0-080-080	CKR01-0-080-080-HDZ
Крестовина плавн. тип G01 ESCA 80x100мм	360	360	81	0,8	0,88	1	CKR01-0-080-100	CKR01-0-080-100-HDZ
Крестовина плавн. тип G01 ESCA 80x150мм	410	410	81	0,8	1,08	1	CKR01-0-080-150	CKR01-0-080-150-HDZ
Крестовина плавн. тип G01 ESCA 80x200мм	460	460	81	0,8	1,32	1	CKR01-0-080-200	CKR01-0-080-200-HDZ
Крестовина плавн. тип G01 ESCA 80x300мм	560	560	81	0,8	1,89	1	CKR01-0-080-300	CKR01-0-080-300-HDZ
Крестовина плавн. тип G01 ESCA 80x400мм	660	660	81	0,8	2,56	1	CKR01-0-080-400	CKR01-0-080-400-HDZ
Крестовина плавн. тип G01 ESCA 80x500мм	760	760	81	0,8	3,35	1	CKR01-0-080-500	CKR01-0-080-500-HDZ
Крестовина плавн. тип G01 ESCA 80x600мм	860	860	81	0,8	4,24	1	CKR01-0-080-600	CKR01-0-080-600-HDZ
Крестовина плавн. тип G01 ESCA 100x100мм	360	360	101	0,8	1,54	1	CKR01-0-100-100	CKR01-0-100-100-HDZ
Крестовина плавн. тип G01 ESCA 100x150мм	410	410	101	0,8	1,19	1	CKR01-0-100-150	CKR01-0-100-150-HDZ
Крестовина плавн. тип G01 ESCA 100x200мм	460	460	101	0,8	1,43	1	CKR01-0-100-200	CKR01-0-100-200-HDZ
Крестовина плавн. тип G01 ESCA 100x300мм	560	560	101	0,8	1,99	1	CKR01-0-100-300	CKR01-0-100-300-HDZ
Крестовина плавн. тип G01 ESCA 100x400мм	660	660	101	0,8	2,66	1	CKR01-0-100-400	CKR01-0-100-400-HDZ
Крестовина плавн. тип G01 ESCA 100x500мм	760	760	101	0,8	3,45	1	CKR01-0-100-500	CKR01-0-100-500-HDZ
Крестовина плавн. тип G01 ESCA 100x600мм	860	860	101	0,8	4,34	1	CKR01-0-100-600	CKR01-0-100-600-HDZ

## Крышка крестовины плавной



Для защиты проложенного в лотке кабеля от внешних воздействий.

Наименование	Размеры, мм			Толщина металла, мм	Масса*, кг	Кол-во в упак., м	Артикул, исполнение 1**	Артикул, исполнение 2
	длина	высота	ширина					
Крышка крестовины плавн. тип G01 ESCA 50мм	310	310	15,2	0,8	0,30	1	CKR01D-0-050-08	CKR01D-0-050-08-HDZ
Крышка крестовины плавн. тип G01 ESCA 80мм	340	340	15,2	0,8	0,40	1	CKR01D-0-080-08	CKR01D-0-080-08-HDZ
Крышка крестовины плавн. тип G01 ESCA 100мм	360	360	15,2	0,8	0,60	1	CKR01D-0-100-08	CKR01D-0-100-08-HDZ
Крышка крестовины плавн. тип G01 ESCA 150мм	410	410	15,2	0,8	0,69	1	CKR01D-0-150-08	CKR01D-0-150-08-HDZ
Крышка крестовины плавн. тип G01 ESCA 200мм	460	460	15,2	0,8	1,30	1	CKR01D-0-200-08	CKR01D-0-200-08-HDZ
Крышка крестовины плавн. тип G01 ESCA 300мм	560	560	15,2	0,8	1,49	1	CKR01D-0-300-08	CKR01D-0-300-08-HDZ
Крышка крестовины плавн. тип G01 ESCA 400мм	660	660	15,2	0,8	2,17	1	CKR01D-0-400-08	CKR01D-0-400-08-HDZ
Крышка крестовины плавн. тип G01 ESCA 500мм	760	760	15,2	0,8	2,95	1	CKR01D-0-500-08	CKR01D-0-500-08-HDZ
Крышка крестовины плавн. тип G01 ESCA 600мм	860	860	15,2	0,8	3,84	1	CKR01D-0-600-08	CKR01D-0-600-08-HDZ

\* Указаны параметры для исполнения 1.

\*\* Под заказ изделия могут быть окрашены в любой цвет из палитры RAL.

## Крестовина



Для организации X-образного ответвления кабельной трассы.  
Поставляется в комплекте с крышкой.

Наименование	Размеры, мм			Толщина металла*, мм	Масса*, кг	Артикул, исполнение 1**	Артикул, исполнение 2
	длина	ширина	высота				
Крестовина 35×50	250	35	50	0,8	0,50	CLP1X-035-050-1	
Крестовина 35×100	360	35	100	0,8	0,24	CLP1X-035-100-1	
Крестовина 35×150	410	35	150	0,8	1,62	CLP1X-035-150-1	
Крестовина 35×200	460	35	200	0,8	2,12	CLP1X-035-200-1	
Крестовина 35×300	560	35	300	0,8	3,31	CLP1X-035-300-1	
Крестовина 50×50	250	50	50	0,8	0,55	CLP1X-050-050	CLP1X-050-050-M-HDZ
Крестовина 50×100	360	50	100	0,8	1,20	CLP1X-050-100	CLP1X-050-100-M-HDZ
Крестовина 50×150	410	50	150	0,8	1,70	CLP1X-050-150	CLP1X-050-150-M-HDZ
Крестовина 50×200	460	50	200	0,8	2,20	CLP1X-050-200	CLP1X-050-200-M-HDZ
Крестовина 50×300	560	50	300	0,8	3,40	CLP1X-050-300	CLP1X-050-300-M-HDZ
Крестовина 50×400	660	50	400	0,8	4,80	CLP1X-050-400	CLP1X-050-400-M-HDZ
Крестовина 50×500	760	50	500	0,8	6,50	CLP1X-050-500	CLP1X-050-500-M-HDZ
Крестовина 50×600	860	50	600	0,8	9,62	CLP1X-050-600	CLP1X-050-600-M-HDZ
Крестовина 80×80	310	80	80	0,8	1,40	CLP1X-080-80	CLP1X-080-080-M-HDZ
Крестовина 80×100	360	80	100	0,8	1,40	CLP1X-080-100	CLP1X-080-100-M-HDZ
Крестовина 80×150	410	80	150	0,8	1,80	CLP1X-080-150	CLP1X-080-150-M-HDZ
Крестовина 80×200	460	80	200	0,8	2,30	CLP1X-080-200	CLP1X-080-200-M-HDZ
Крестовина 80×300	560	80	300	0,8	3,50	CLP1X-080-300	CLP1X-080-300-M-HDZ
Крестовина 80×400	660	80	400	0,8	5,00	CLP1X-080-400	CLP1X-080-400-M-HDZ
Крестовина 80×500	760	80	500	0,8	6,70	CLP1X-080-500	CLP1X-080-500-M-HDZ
Крестовина 80×600	860	80	600	0,8	9,82	CLP1X-080-600	CLP1X-080-600-M-HDZ
Крестовина 100×100	360	100	100	0,8	1,50	CLP1X-100-100	CLP1X-100-100-M-HDZ
Крестовина 100×150	410	100	150	0,8	1,90	CLP1X-100-150	CLP1X-100-150-M-HDZ
Крестовина 100×200	460	100	200	0,8	2,50	CLP1X-100-200	CLP1X-100-200-M-HDZ
Крестовина 100×300	560	100	300	0,8	3,60	CLP1X-100-300	CLP1X-100-300-M-HDZ
Крестовина 100×400	660	100	400	0,8	5,10	CLP1X-100-400	CLP1X-100-400-M-HDZ
Крестовина 100×500	760	100	500	0,8	6,80	CLP1X-100-500	CLP1X-100-500-M-HDZ
Крестовина 100×600	860	100	600	0,8	9,97	CLP1X-100-600	CLP1X-100-600-M-HDZ

## Поворот горизонтальный на 90°



Для организации горизонтального поворота кабельной трассы на 90°.  
Поставляется в комплекте с крышкой.

Наименование	Размеры, мм			Толщина металла*, мм	Масса*, кг	Артикул, исполнение 1**
	длина	ширина	высота			
Поворот на 90° 35×50	150	35	50	0,8	0,83	CLP1P-035-050-1
Поворот на 90° 35×100	230	35	100	0,8	1,10	CLP1P-035-100-1
Поворот на 90° 35×150	280	35	150	0,8	1,37	CLP1P-035-150-1
Поворот на 90° 35×200	330	35	200	0,8	1,65	CLP1P-035-200-1
Поворот на 90° 35×300	430	35	300	0,8	2,47	CLP1P-035-300-1

\* Указаны параметры для исполнения 1.

\*\* Под заказ изделия могут быть окрашены в любой цвет из палитры RAL.



Наименование	Размеры, мм			Толщина металла*, мм	Масса*, кг	Артикул, исполнение 1**	Артикул, исполнение 2
	длина	ширина	высота				
Поворот на 90° 50×50	150	50	50	0,8	1,03	CLP2P-050-050	CLP2P-050-050-M-HDZ
Поворот на 90° 50×100	230	50	100	0,8	1,27	CLP2P-050-100	CLP2P-050-100-M-HDZ
Поворот на 90° 50×150	280	50	150	0,8	1,50	CLP2P-050-150	CLP2P-050-150-M-HDZ
Поворот на 90° 50×200	330	50	200	0,8	1,78	CLP2P-050-200	CLP2P-050-200-M-HDZ
Поворот на 90° 50×300	430	50	300	0,8	2,73	CLP2P-050-300	CLP2P-050-300-M-HDZ
Поворот на 90° 50×400	530	50	400	0,8	4,07	CLP2P-050-400	CLP2P-050-400-M-HDZ
Поворот на 90° 50×500	630	50	500	0,8	5,80	CLP2P-050-500	CLP2P-050-500-M-HDZ
Поворот на 90° 50×600	730	50	600	0,8	6,94	CLP2P-050-600	CLP2P-050-600-M-HDZ
Поворот на 90° 80×80	180	80	80	0,8	0,25	CLP2P-080-080	CLP2P-080-080-M-HDZ
Поворот на 90° 80×100	230	80	100	0,8	1,60	CLP2P-080-100	CLP2P-080-100-M-HDZ
Поворот на 90° 80×150	280	80	150	0,8	1,83	CLP2P-080-150	CLP2P-080-150-M-HDZ
Поворот на 90° 80×200	330	80	200	0,8	2,39	CLP2P-080-200	CLP2P-080-200-M-HDZ
Поворот на 90° 80×300	430	80	300	0,8	3,04	CLP2P-080-300	CLP2P-080-300-M-HDZ
Поворот на 90° 80×400	530	80	400	0,8	4,60	CLP2P-080-400	CLP2P-080-400-M-HDZ
Поворот на 90° 80×500	630	80	500	0,8	6,42	CLP2P-080-500	CLP2P-080-500-M-HDZ
Поворот на 90° 80×600	730	80	600	0,8	7,51	CLP2P-080-600	CLP2P-080-600-M-HDZ
Поворот на 90° 100×100	230	100	100	0,8	1,79	CLP2P-100-100	CLP2P-100-100-M-HDZ
Поворот на 90° 100×150	280	100	150	0,8	2,36	CLP2P-100-150	CLP2P-100-150-M-HDZ
Поворот на 90° 100×200	330	100	200	0,8	2,73	CLP2P-100-200	CLP2P-100-200-M-HDZ
Поворот на 90° 100×300	430	100	300	0,8	4,07	CLP2P-100-300	CLP2P-100-300-M-HDZ
Поворот на 90° 100×400	530	100	400	0,8	5,78	CLP2P-100-400	CLP2P-100-400-M-HDZ
Поворот на 90° 100×500	630	100	500	0,8	6,67	CLP2P-100-500	CLP2P-100-500-M-HDZ
Поворот на 90° 100×600	730	100	600	0,8	7,88	CLP2P-100-600	CLP2P-100-600-M-HDZ

## Поворот горизонтальный на 45°



Для организации горизонтального поворота кабельной трассы на 45°.  
Поставляется в комплекте с крышкой.

Наименование	Размеры, мм			Толщина металла*, мм	Масса*, кг	Артикул, исполнение 1**	Артикул, исполнение 2
	длина	ширина	высота				
Поворот на 45° 50×50	223	50	50	0,8	0,20	CLP3P-050-050	CLP3P-050-050-M-HDZ
Поворот на 45° 50×100	303	50	100	0,8	0,40	CLP3P-050-100	CLP3P-050-100-M-HDZ
Поворот на 45° 50×150	341	50	150	0,8	0,60	CLP3P-050-150	CLP3P-050-150-M-HDZ
Поворот на 45° 50×200	380	50	200	0,8	0,70	CLP3P-050-200	CLP3P-050-200-M-HDZ
Поворот на 45° 50×300	456	50	300	0,8	1,40	CLP3P-050-300	CLP3P-050-300-M-HDZ
Поворот на 45° 50×400	533	50	400	0,8	2,00	CLP3P-050-400	CLP3P-050-400-M-HDZ
Поворот на 45° 50×500	610	50	500	0,8	2,50	CLP3P-050-500	CLP3P-050-500-M-HDZ
Поворот на 45° 50×600	730	50	600	0,8	3,40	CLP3P-050-600	CLP3P-050-600-M-HDZ
Поворот на 45° 80×80	261	80	80	0,8	0,50	CLP3P-080-080	CLP3P-080-080-M-HDZ
Поворот на 45° 80×100	303	80	100	0,8	0,55	CLP3P-080-100	CLP3P-080-100-M-HDZ
Поворот на 45° 80×150	341	80	150	0,8	0,70	CLP3P-080-150	CLP3P-080-150-M-HDZ
Поворот на 45° 80×200	380	80	200	0,8	1,00	CLP3P-080-200	CLP3P-080-200-M-HDZ
Поворот на 45° 80×300	456	80	300	0,8	1,30	CLP3P-080-300	CLP3P-080-300-M-HDZ
Поворот на 45° 80×400	533	80	400	0,8	2,00	CLP3P-080-400	CLP3P-080-400-M-HDZ
Поворот на 45° 80×500	610	80	500	0,8	2,80	CLP3P-080-500	CLP3P-080-500-M-HDZ
Поворот на 45° 80×600	730	80	600	0,8	3,60	CLP3P-080-600	CLP3P-080-600-M-HDZ

\* Указаны параметры для исполнения 1.

\*\* Под заказ изделия могут быть окрашены в любой цвет из палитры RAL.

Наименование	Размеры, мм			Толщина металла*, мм	Масса*, кг	Артикул, исполнение 1**	Артикул, исполнение 2
	длина	ширина	высота				
Поворот на 45° 100×100	303	100	100	0,8	0,50	CLP3P-100-100	CLP3P-100-100-M-HDZ
Поворот на 45° 100×150	341	100	150	0,8	0,70	CLP3P-100-150	CLP3P-100-150-M-HDZ
Поворот на 45° 100×200	380	100	200	0,8	0,90	CLP3P-100-200	CLP3P-100-200-M-HDZ
Поворот на 45° 100×300	456	100	300	0,8	1,40	CLP3P-100-300	CLP3P-100-300-M-HDZ
Поворот на 45° 100×400	533	100	400	0,8	2,00	CLP3P-100-400	CLP3P-100-400-M-HDZ
Поворот на 45° 100×500	610	100	500	0,8	2,70	CLP3P-100-500	CLP3P-100-500-M-HDZ
Поворот на 45° 100×600	730	100	600	0,8	3,70	CLP3P-100-600	CLP3P-100-600-M-HDZ

## Поворот на 90° вертикальный внешний



Для организации вертикального поворота кабельной трассы на 90°.  
Поставляется в комплекте с крышкой.

Наименование	Размеры, мм			Толщина металла*, мм	Масса*, кг	Артикул, исполнение 1**	Артикул, исполнение 2
	длина	ширина	высота				
Поворот на 90° вертикальный внешний 35×50	203	35	50	0,8	0,20	CLP1N-035-050-1	
Поворот на 90° вертикальный внешний 35×100	203	35	100	0,8	0,30	CLP1N-035-100-1	
Поворот на 90° вертикальный внешний 35×150	203	35	150	0,8	0,40	CLP1N-035-150-1	
Поворот на 90° вертикальный внешний 35×200	203	35	200	0,8	0,50	CLP1N-035-200-1	
Поворот на 90° вертикальный внешний 35×300	203	35	300	0,8	0,72	CLP1N-035-300-1	
Поворот на 90° вертикальный внешний 50×50	290	50	50	0,8	0,30	CLP1N-050-050	CLP1N-050-050-M-HDZ
Поворот на 90° вертикальный внешний 50×100	290	50	100	0,8	0,36	CLP1N-050-100	CLP1N-050-100-M-HDZ
Поворот на 90° вертикальный внешний 50×150	290	50	150	0,8	0,48	CLP1N-050-150	CLP1N-050-150-M-HDZ
Поворот на 90° вертикальный внешний 50×200	290	50	200	0,8	0,60	CLP1N-050-200	CLP1N-050-200-M-HDZ
Поворот на 90° вертикальный внешний 50×300	290	50	300	0,8	0,80	CLP1N-050-300	CLP1N-050-300-M-HDZ
Поворот на 90° вертикальный внешний 50×400	290	50	400	0,8	1,10	CLP1N-050-400	CLP1N-050-400-M-HDZ
Поворот на 90° вертикальный внешний 50×500	290	50	500	0,8	1,30	CLP1N-050-500	CLP1N-050-500-M-HDZ
Поворот на 90° вертикальный внешний 50×600	290	50	600	0,8	1,40	CLP1N-050-600	CLP1N-050-600-M-HDZ
Поворот на 90° вертикальный внешний 80×80	280	80	80	0,8	0,50	CLP1N-080-080	CLP1N-080-080-M-HDZ
Поворот на 90° вертикальный внешний 80×100	280	80	100	0,8	0,50	CLP1N-080-100	CLP1N-080-100-M-HDZ
Поворот на 90° вертикальный внешний 80×150	280	80	150	0,8	0,60	CLP1N-080-150	CLP1N-080-150-M-HDZ
Поворот на 90° вертикальный внешний 80×200	280	80	200	0,8	0,80	CLP1N-080-200	CLP1N-080-200-M-HDZ
Поворот на 90° вертикальный внешний 80×300	280	80	300	0,8	1,00	CLP1N-080-300	CLP1N-080-300-M-HDZ
Поворот на 90° вертикальный внешний 80×400	280	80	400	0,8	1,34	CLP1N-080-400	CLP1N-080-400-M-HDZ
Поворот на 90° вертикальный внешний 80×500	280	80	500	0,8	1,60	CLP1N-080-500	CLP1N-080-500-M-HDZ
Поворот на 90° вертикальный внешний 80×600	280	80	600	0,8	1,50	CLP1N-080-600	CLP1N-080-600-M-HDZ
Поворот на 90° вертикальный внешний 100×100	310	100	100	0,8	0,64	CLP1N-100-100	CLP1N-100-100-M-HDZ
Поворот на 90° вертикальный внешний 100×150	310	100	150	0,8	0,80	CLP1N-100-150	CLP1N-100-150-M-HDZ
Поворот на 90° вертикальный внешний 100×200	310	100	200	0,8	0,90	CLP1N-100-200	CLP1N-100-200-M-HDZ
Поворот на 90° вертикальный внешний 100×300	310	100	300	0,8	1,20	CLP1N-100-300	CLP1N-100-300-M-HDZ
Поворот на 90° вертикальный внешний 100×400	310	100	400	0,8	1,50	CLP1N-100-400	CLP1N-100-400-M-HDZ
Поворот на 90° вертикальный внешний 100×500	310	100	500	0,8	7,80	CLP1N-100-500	CLP1N-100-500-M-HDZ
Поворот на 90° вертикальный внешний 100×600	310	100	600	0,8	1,70	CLP1N-100-600	CLP1N-100-600-M-HDZ

\* Указаны параметры для исполнения 1.

\*\* Под заказ изделия могут быть окрашены в любой цвет из палитры RAL.

## Поворот на 45° вертикальный внешний

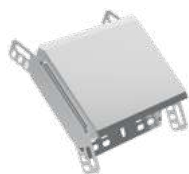

Для организации вертикального поворота кабельной трассы на 45°.  
Поставляется в комплекте с крышкой.

Наименование	Размеры, мм			Толщина металла*, мм	Масса*, кг	Артикул, исполнение 1**	Артикул, исполнение 2
	длина	ширина	высота				
Поворот на 45° вертикальный внешний 50×50	190	50	50	0,8	0,26	CLP3N-050-050	CLP3N-050-050-M-HDZ
Поворот на 45° вертикальный внешний 50×100	220	50	100	0,8	0,38	CLP3N-050-100	CLP3N-050-100-M-HDZ
Поворот на 45° вертикальный внешний 50×150	220	50	150	0,8	0,50	CLP3N-050-150	CLP3N-050-150-M-HDZ
Поворот на 45° вертикальный внешний 50×200	220	50	200	0,8	0,60	CLP3N-050-200	CLP3N-050-200-M-HDZ
Поворот на 45° вертикальный внешний 50×300	220	50	300	0,8	0,70	CLP3N-050-300	CLP3N-050-300-M-HDZ
Поворот на 45° вертикальный внешний 50×400	220	50	400	0,8	0,90	CLP3N-050-400	CLP3N-050-400-M-HDZ
Поворот на 45° вертикальный внешний 50×500	220	50	500	0,8	1,20	CLP3N-050-500	CLP3N-050-500-M-HDZ
Поворот на 45° вертикальный внешний 50×600	220	50	600	0,8	1,40	CLP3N-050-600	CLP3N-050-600-M-HDZ
Поворот на 45° вертикальный внешний 80×80	243	80	80	0,8	0,50	CLP3N-080-080	CLP3N-080-080-M-HDZ
Поворот на 45° вертикальный внешний 80×100	243	80	100	0,8	0,50	CLP3N-080-100	CLP3N-080-100-M-HDZ
Поворот на 45° вертикальный внешний 80×150	243	80	150	0,8	0,60	CLP3N-080-150	CLP3N-080-150-M-HDZ
Поворот на 45° вертикальный внешний 80×200	243	80	200	0,8	0,70	CLP3N-080-200	CLP3N-080-200-M-HDZ
Поворот на 45° вертикальный внешний 80×300	243	80	300	0,8	0,90	CLP3N-080-300	CLP3N-080-300-M-HDZ
Поворот на 45° вертикальный внешний 80×400	243	80	400	0,8	1,10	CLP3N-080-400	CLP3N-080-400-M-HDZ
Поворот на 45° вертикальный внешний 80×500	243	80	500	0,8	1,30	CLP3N-080-500	CLP3N-080-500-M-HDZ
Поворот на 45° вертикальный внешний 80×600	243	80	600	0,8	1,50	CLP3N-080-600	CLP3N-080-600-M-HDZ
Поворот на 45° вертикальный внешний 100×100	260	100	100	0,8	0,05	CLP3N-100-100	CLP3N-100-100-M-HDZ
Поворот на 45° вертикальный внешний 100×150	260	100	150	0,8	0,60	CLP3N-100-150	CLP3N-100-150-M-HDZ
Поворот на 45° вертикальный внешний 100×200	260	100	200	0,8	0,80	CLP3N-100-200	CLP3N-100-200-M-HDZ
Поворот на 45° вертикальный внешний 100×300	260	100	300	0,8	1,00	CLP3N-100-300	CLP3N-100-300-M-HDZ
Поворот на 45° вертикальный внешний 100×400	260	100	400	0,8	1,20	CLP3N-100-400	CLP3N-100-400-M-HDZ
Поворот на 45° вертикальный внешний 100×500	260	100	500	0,8	1,60	CLP3N-100-500	CLP3N-100-500-M-HDZ
Поворот на 45° вертикальный внешний 100×600	260	100	600	0,8	1,70	CLP3N-100-600	CLP3N-100-600-M-HDZ

## Поворот на 90° вертикальный внутренний



Для организации вертикального поворота кабельной трассы на 90°.  
Поставляется в комплекте с крышкой.

Наименование	Размеры, мм			Толщина металла*, мм	Масса*, кг	Артикул, исполнение 1**	Артикул, исполнение 2
	длина	ширина	высота				
Поворот на 90° вертикальный внутренний 35×50	203	35	50	0,8	0,20	CLP1V-035-050-1	
Поворот на 90° вертикальный внутренний 35×100	203	35	100	0,8	0,30	CLP1V-035-100-1	
Поворот на 90° вертикальный внутренний 35×150	203	35	150	0,8	0,40	CLP1V-035-150-1	
Поворот на 90° вертикальный внутренний 35×200	203	35	200	0,8	0,53	CLP1V-035-200-1	
Поворот на 90° вертикальный внутренний 35×300	203	35	300	0,8	0,90	CLP1V-035-300-1	

\* Указаны параметры для исполнения 1.

\*\* Под заказ изделия могут быть окрашены в любой цвет из палитры RAL.



Наименование	Размеры, мм			Толщина металла*, мм	Масса*, кг	Артикул, исполнение 1**	Артикул, исполнение 2
	длина	ширина	высота				
Поворот на 90° вертикальный внутренний 50×50	240	50	50	0,8	0,36	CLP1V-050-050	CLP1V-050-050-M-HDZ
Поворот на 90° вертикальный внутренний 50×100	240	50	100	0,8	0,70	CLP1V-050-100	CLP1V-050-100-M-HDZ
Поворот на 90° вертикальный внутренний 50×150	240	50	150	0,8	0,55	CLP1V-050-150	CLP1V-050-150-M-HDZ
Поворот на 90° вертикальный внутренний 50×200	240	50	200	0,8	0,65	CLP1V-050-200	CLP1V-050-200-M-HDZ
Поворот на 90° вертикальный внутренний 50×300	240	50	300	0,8	0,90	CLP1V-050-300	CLP1V-050-300-M-HDZ
Поворот на 90° вертикальный внутренний 50×400	240	50	400	0,8	1,20	CLP1V-050-400	CLP1V-050-400-M-HDZ
Поворот на 90° вертикальный внутренний 50×500	240	50	500	0,8	3,40	CLP1V-050-500	CLP1V-050-500-M-HDZ
Поворот на 90° вертикальный внутренний 50×600	240	50	600	0,8	4,00	CLP1V-050-600	CLP1V-050-600-M-HDZ
Поворот на 90° вертикальный внутренний 80×80	280	80	80	0,8	0,50	CLP1V-080-080	CLP1V-080-080-M-HDZ
Поворот на 90° вертикальный внутренний 80×100	280	80	100	0,8	0,80	CLP1V-080-100	CLP1V-080-100-M-HDZ
Поворот на 90° вертикальный внутренний 80×150	280	80	150	0,8	1,10	CLP1V-080-150	CLP1V-080-150-M-HDZ
Поворот на 90° вертикальный внутренний 80×200	280	80	200	0,8	0,80	CLP1V-080-200	CLP1V-080-200-M-HDZ
Поворот на 90° вертикальный внутренний 80×300	280	80	300	0,8	1,06	CLP1V-080-300	CLP1V-080-300-M-HDZ
Поворот на 90° вертикальный внутренний 80×400	280	80	400	0,8	3,00	CLP1V-080-400	CLP1V-080-400-M-HDZ
Поворот на 90° вертикальный внутренний 80×500	280	80	500	0,8	3,90	CLP1V-080-500	CLP1V-080-500-M-HDZ
Поворот на 90° вертикальный внутренний 80×600	280	80	600	0,8	1,70	CLP1V-080-600	CLP1V-080-600-M-HDZ
Поворот на 90° вертикальный внутренний 100×100	310	100	100	0,8	0,90	CLP1V-100-100	CLP1V-100-100-M-HDZ
Поворот на 90° вертикальный внутренний 100×150	310	100	150	0,8	1,20	CLP1V-100-150	CLP1V-100-150-M-HDZ
Поворот на 90° вертикальный внутренний 100×200	310	100	200	0,8	1,50	CLP1V-100-200	CLP1V-100-200-M-HDZ
Поворот на 90° вертикальный внутренний 100×300	310	100	300	0,8	2,30	CLP1V-100-300	CLP1V-100-300-M-HDZ
Поворот на 90° вертикальный внутренний 100×400	310	100	400	0,8	3,20	CLP1V-100-400	CLP1V-100-400-M-HDZ
Поворот на 90° вертикальный внутренний 100×500	310	100	500	0,8	2,00	CLP1V-100-500	CLP1V-100-500-M-HDZ
Поворот на 90° вертикальный внутренний 100×600	310	100	600	0,8	1,80	CLP1V-100-600	CLP1V-100-600-M-HDZ

## Поворот на 45° вертикальный внутренний



Для организации вертикального поворота кабельной трассы на 45°.  
Поставляется в комплекте с крышкой.

Наименование	Размеры, мм			Толщина металла*, мм	Масса*, кг	Артикул, исполнение 1**	Артикул, исполнение 2
	длина	ширина	высота				
Поворот на 45° вертикальный внутренний 50×50	220	50	50	0,8	0,30	CLP3V-050-050	CLP3V-050-050-M-HDZ
Поворот на 45° вертикальный внутренний 50×100	220	50	100	0,8	0,60	CLP3V-050-100	CLP3V-050-100-M-HDZ
Поворот на 45° вертикальный внутренний 50×150	220	50	150	0,8	0,47	CLP3V-050-150	CLP3V-050-150-M-HDZ
Поворот на 45° вертикальный внутренний 50×200	220	50	200	0,8	1,20	CLP3V-050-200	CLP3V-050-200-M-HDZ
Поворот на 45° вертикальный внутренний 50×300	220	50	300	0,8	0,70	CLP3V-050-300	CLP3V-050-300-M-HDZ
Поворот на 45° вертикальный внутренний 50×400	220	50	400	0,8	0,90	CLP3V-050-400	CLP3V-050-400-M-HDZ
Поворот на 45° вертикальный внутренний 50×500	220	50	500	0,8	3,50	CLP3V-050-500	CLP3V-050-500-M-HDZ
Поворот на 45° вертикальный внутренний 50×600	220	50	600	0,8	1,50	CLP3V-050-600	CLP3V-050-600-M-HDZ
Поворот на 45° вертикальный внутренний 80×80	245	80	80	0,8	0,50	CLP3V-080-080	CLP3V-080-080-M-HDZ
Поворот на 45° вертикальный внутренний 80×100	245	80	100	0,8	0,70	CLP3V-080-100	CLP3V-080-100-M-HDZ
Поворот на 45° вертикальный внутренний 80×150	245	80	150	0,8	0,50	CLP3V-080-150	CLP3V-080-150-M-HDZ
Поворот на 45° вертикальный внутренний 80×200	245	80	200	0,8	1,30	CLP3V-080-200	CLP3V-080-200-M-HDZ
Поворот на 45° вертикальный внутренний 80×300	245	80	300	0,8	0,75	CLP3V-080-300	CLP3V-080-300-M-HDZ
Поворот на 45° вертикальный внутренний 80×400	245	80	400	0,8	2,80	CLP3V-080-400	CLP3V-080-400-M-HDZ
Поворот на 45° вертикальный внутренний 80×500	245	80	500	0,8	1,40	CLP3V-080-500	CLP3V-080-500-M-HDZ
Поворот на 45° вертикальный внутренний 80×600	245	80	600	0,8	1,60	CLP3V-080-600	CLP3V-080-600-M-HDZ

\* Указаны параметры для исполнения 1.

\*\* Под заказ изделия могут быть окрашены в любой цвет из палитры RAL.



Наименование	Размеры, мм			Толщина металла*, мм	Масса*, кг	Артикул, исполнение 1**	Артикул, исполнение 2
	длина	ширина	высота				
Поворот на 45° вертикальный внутренний 100×100	260	100	100	0,8	0,80	CLP3V-100-100	CLP3V-100-100-M-HDZ
Поворот на 45° вертикальный внутренний 100×150	260	100	150	0,8	0,60	CLP3V-100-150	CLP3V-100-150-M-HDZ
Поворот на 45° вертикальный внутренний 100×200	260	100	200	0,8	1,40	CLP3V-100-200	CLP3V-100-200-M-HDZ
Поворот на 45° вертикальный внутренний 100×300	260	100	300	0,8	2,10	CLP3V-100-300	CLP3V-100-300-M-HDZ
Поворот на 45° вертикальный внутренний 100×400	260	100	400	0,8	2,90	CLP3V-100-400	CLP3V-100-400-M-HDZ
Поворот на 45° вертикальный внутренний 100×500	260	100	500	0,8	3,80	CLP3V-100-500	CLP3V-100-500-M-HDZ
Поворот на 45° вертикальный внутренний 100×600	260	100	600	0,8	1,80	CLP3V-100-600	CLP3V-100-600-M-HDZ

## Разветвитель Т-образный



Для организации Т-образного ответвления кабельной трассы.  
Поставляется в комплекте с крышкой.

Наименование	Размеры, мм			Толщина металла*, мм	Масса*, кг	Артикул, исполнение 1**	Артикул, исполнение 2
	длина	ширина	высота				
Разветвитель Т-образный 35×50	150	35	50	0,8	0,40	CLP1T-035-050-1	
Разветвитель Т-образный 35×100	230	35	100	0,8	0,90	CLP1T-035-100-1	
Разветвитель Т-образный 35×150	280	35	150	0,8	1,30	CLP1T-035-150-1	
Разветвитель Т-образный 35×200	330	35	200	0,8	1,80	CLP1T-035-200-1	
Разветвитель Т-образный 35×300	430	35	300	0,8	3,00	CLP1T-035-300-1	
Разветвитель Т-образный 50×50	150	50	50	0,8	0,44	CLP1T-050-050	CLP1T-050-050-M-HDZ
Разветвитель Т-образный 50×100	230	50	100	0,8	1,00	CLP1T-050-100	CLP1T-050-100-M-HDZ
Разветвитель Т-образный 50×150	280	50	150	0,8	1,40	CLP1T-050-150	CLP1T-050-150-M-HDZ
Разветвитель Т-образный 50×200	330	50	200	0,8	1,90	CLP1T-050-200	CLP1T-050-200-M-HDZ
Разветвитель Т-образный 50×300	430	50	300	0,8	3,00	CLP1T-050-300	CLP1T-050-300-M-HDZ
Разветвитель Т-образный 50×400	530	50	400	0,8	4,40	CLP1T-050-400	CLP1T-050-400-M-HDZ
Разветвитель Т-образный 50×500	630	50	500	0,8	6,00	CLP1T-050-500	CLP1T-050-500-M-HDZ
Разветвитель Т-образный 50×600	730	50	600	0,8	8,90	CLP1T-050-600	CLP1T-050-600-M-HDZ
Разветвитель Т-образный 80×80	180	80	80	0,8	1,10	CLP1T-080-080	CLP1T-080-080-M-HDZ
Разветвитель Т-образный 80×100	230	80	100	0,8	1,10	CLP1T-080-100	CLP1T-080-100-M-HDZ
Разветвитель Т-образный 80×150	280	80	150	0,8	1,50	CLP1T-080-150	CLP1T-080-150-M-HDZ
Разветвитель Т-образный 80×200	330	80	200	0,8	2,00	CLP1T-080-200	CLP1T-080-200-M-HDZ
Разветвитель Т-образный 80×300	430	80	300	0,8	3,20	CLP1T-080-300	CLP1T-080-300-M-HDZ
Разветвитель Т-образный 80×400	530	80	400	0,8	4,60	CLP1T-080-400	CLP1T-080-400-M-HDZ
Разветвитель Т-образный 80×500	630	80	500	0,8	6,20	CLP1T-080-500	CLP1T-080-500-M-HDZ
Разветвитель Т-образный 80×600	730	80	600	0,8	6,20	CLP1T-080-600	CLP1T-080-600-M-HDZ
Разветвитель Т-образный 100×100	230	100	100	0,8	1,20	CLP1T-100-100	CLP1T-100-100-M-HDZ
Разветвитель Т-образный 100×150	280	100	150	0,8	1,70	CLP1T-100-150	CLP1T-100-150-M-HDZ
Разветвитель Т-образный 100×200	330	100	200	0,8	2,20	CLP1T-100-200	CLP1T-100-200-M-HDZ
Разветвитель Т-образный 100×300	430	100	300	0,8	3,30	CLP1T-100-300	CLP1T-100-300-M-HDZ
Разветвитель Т-образный 100×400	530	100	400	0,8	4,70	CLP1T-100-400	CLP1T-100-400-M-HDZ
Разветвитель Т-образный 100×500	630	100	500	0,8	6,40	CLP1T-100-500	CLP1T-100-500-M-HDZ
Разветвитель Т-образный 100×600	730	100	600	0,8	8,20	CLP1T-100-600	CLP1T-100-600-M-HDZ

\* Указаны параметры для исполнения 1.

\*\* Под заказ изделия могут быть окрашены в любой цвет из палитры RAL.

## Отвод Т-образный горизонтальный



Для организации Т-образного ответвления кабельной трассы.  
Поставляется в комплекте с крышкой.

Наименование	Размеры, мм			Толщина металла*, мм	Масса*, кг	Артикул, исполнение 1**	Артикул, исполнение 2
	длина	ширина	высота				
Отвод Т-образный горизонтальный 50×50	235	114	50	0,8	0,26	CLM50D-OTG-050-050	CLM50D-OTG-050-050-HDZ
Отвод Т-образный горизонтальный 50×100	365	164	100	0,8	0,56	CLM50D-OTG-050-100	CLM50D-OTG-050-100-HDZ
Отвод Т-образный горизонтальный 50×150	415	164	150	0,8	0,64	CLM50D-OTG-050-150	CLM50D-OTG-050-150-HDZ
Отвод Т-образный горизонтальный 50×200	465	164	200	0,8	0,74	CLM50D-OTG-050-200	CLM50D-OTG-050-200-HDZ
Отвод Т-образный горизонтальный 50×300	565	164	300	0,8	0,90	CLM50D-OTG-050-300	CLM50D-OTG-050-300-HDZ
Отвод Т-образный горизонтальный 50×400	665	164	400	0,8	1,09	CLM50D-OTG-050-400	CLM50D-OTG-050-400-HDZ
Отвод Т-образный горизонтальный 50×500	765	164	500	0,8	1,27	CLM50D-OTG-050-500	CLM50D-OTG-050-500-HDZ
Отвод Т-образный горизонтальный 50×600	865	164	600	0,8	1,45	CLM50D-OTG-050-600	CLM50D-OTG-050-600-HDZ
Отвод Т-образный горизонтальный 80×80	345	164	80	0,8	0,58	CLM50D-OTG-080-080	CLM50D-OTG-080-080-HDZ
Отвод Т-образный горизонтальный 80×100	365	164	100	0,8	0,65	CLM50D-OTG-080-100	CLM50D-OTG-080-100-HDZ
Отвод Т-образный горизонтальный 80×150	415	164	150	0,8	0,74	CLM50D-OTG-080-150	CLM50D-OTG-080-150-HDZ
Отвод Т-образный горизонтальный 80×200	465	164	200	0,8	0,83	CLM50D-OTG-080-200	CLM50D-OTG-080-200-HDZ
Отвод Т-образный горизонтальный 80×300	565	164	300	0,8	0,99	CLM50D-OTG-080-300	CLM50D-OTG-080-300-HDZ
Отвод Т-образный горизонтальный 80×400	665	164	400	0,8	1,18	CLM50D-OTG-080-400	CLM50D-OTG-080-400-HDZ
Отвод Т-образный горизонтальный 80×500	765	164	500	0,8	1,35	CLM50D-OTG-080-500	CLM50D-OTG-080-500-HDZ
Отвод Т-образный горизонтальный 80×600	865	164	600	0,8	1,53	CLM50D-OTG-080-600	CLM50D-OTG-080-600-HDZ
Отвод Т-образный горизонтальный 100×100	365	164	100	0,8	0,72	CLM50D-OTG-100-100	CLM50D-OTG-100-100-HDZ
Отвод Т-образный горизонтальный 100×150	415	164	150	0,8	0,79	CLM50D-OTG-100-150	CLM50D-OTG-100-150-HDZ
Отвод Т-образный горизонтальный 100×200	465	164	200	0,8	0,89	CLM50D-OTG-100-200	CLM50D-OTG-100-200-HDZ
Отвод Т-образный горизонтальный 100×300	565	164	300	0,8	1,06	CLM50D-OTG-100-300	CLM50D-OTG-100-300-HDZ
Отвод Т-образный горизонтальный 100×400	665	164	400	0,8	1,24	CLM50D-OTG-100-400	CLM50D-OTG-100-400-HDZ
Отвод Т-образный горизонтальный 100×500	765	164	500	0,8	1,42	CLM50D-OTG-100-500	CLM50D-OTG-100-500-HDZ
Отвод Т-образный горизонтальный 100×600	865	164	600	0,8	1,54	CLM50D-OTG-100-600	CLM50D-OTG-100-600-HDZ

## Ответвитель Т-образный вертикальный вниз



Для организации Т-образного ответвления кабельной трассы вниз без поворота вокруг своей оси.  
Поставляется в комплекте с крышкой.

Наименование	Размеры, мм			Толщина металла*, мм	Масса*, кг	Артикул, исполнение 1**	Артикул, исполнение 2
	длина	ширина	высота				
Ответвитель Т-образный верт. вниз 50×50	250	53	152	0,8	0,50	CLM50D-OVN-050-050	CLM50D-OVN-050-050-HDZ
Ответвитель Т-образный верт. вниз 50×100	342	103	198	0,8	0,91	CLM50D-OVN-050-100	CLM50D-OVN-050-100-HDZ
Ответвитель Т-образный верт. вниз 50×150	342	153	198	0,8	1,12	CLM50D-OVN-050-150	CLM50D-OVN-050-150-HDZ
Ответвитель Т-образный верт. вниз 50×200	342	203	198	0,8	1,32	CLM50D-OVN-050-200	CLM50D-OVN-050-200-HDZ
Ответвитель Т-образный верт. вниз 50×300	342	303	198	0,8	1,77	CLM50D-OVN-050-300	CLM50D-OVN-050-300-HDZ
Ответвитель Т-образный верт. вниз 50×400	342	403	198	0,8	2,10	CLM50D-OVN-050-400	CLM50D-OVN-050-400-HDZ
Ответвитель Т-образный верт. вниз 50×500	342	503	198	0,8	2,60	CLM50D-OVN-050-500	CLM50D-OVN-050-500-HDZ
Ответвитель Т-образный верт. вниз 50×600	342	603	198	0,8	3,03	CLM50D-OVN-050-600	CLM50D-OVN-050-600-HDZ

\* Указаны параметры для исполнения 1.

\*\* Под заказ изделия могут быть окрашены в любой цвет из палитры RAL.

Наименование	Размеры, мм			Толщина металла*, мм	Масса*, кг	Артикул, исполнение 1**	Артикул, исполнение 2
	длина	ширина	высота				
Ответвитель Т-образный верт. вниз 80×80	372	83	228	0,8	1,10	CLM50D-OVN-080-080	CLM50D-OVN-080-080-HDZ
Ответвитель Т-образный верт. вниз 80×100	372	103	228	0,8	1,16	CLM50D-OVN-080-100	CLM50D-OVN-080-100-HDZ
Ответвитель Т-образный верт. вниз 80×150	372	153	228	0,8	1,37	CLM50D-OVN-080-150	CLM50D-OVN-080-150-HDZ
Ответвитель Т-образный верт. вниз 80×200	372	203	228	0,8	1,59	CLM50D-OVN-080-200	CLM50D-OVN-080-200-HDZ
Ответвитель Т-образный верт. вниз 80×300	372	303	228	0,8	2,06	CLM50D-OVN-080-300	CLM50D-OVN-080-300-HDZ
Ответвитель Т-образный верт. вниз 80×400	372	403	228	0,8	2,50	CLM50D-OVN-080-400	CLM50D-OVN-080-400-HDZ
Ответвитель Т-образный верт. вниз 80×500	372	503	228	0,8	2,96	CLM50D-OVN-080-500	CLM50D-OVN-080-500-HDZ
Ответвитель Т-образный верт. вниз 80×600	372	603	228	0,8	3,38	CLM50D-OVN-080-600	CLM50D-OVN-080-600-HDZ
Ответвитель Т-образный верт. вниз 100×100	392	103	248	0,8	1,36	CLM50D-OVN-100-100	CLM50D-OVN-100-100-HDZ
Ответвитель Т-образный верт. вниз 100×150	392	153	248	0,8	1,57	CLM50D-OVN-100-150	CLM50D-OVN-100-150-HDZ
Ответвитель Т-образный верт. вниз 100×200	392	203	248	0,8	1,80	CLM50D-OVN-100-200	CLM50D-OVN-100-200-HDZ
Ответвитель Т-образный верт. вниз 100×300	392	303	248	0,8	2,28	CLM50D-OVN-100-300	CLM50D-OVN-100-300-HDZ
Ответвитель Т-образный верт. вниз 100×400	392	403	248	0,8	2,73	CLM50D-OVN-100-400	CLM50D-OVN-100-400-HDZ
Ответвитель Т-образный верт. вниз 100×500	392	503	248	0,8	3,19	CLM50D-OVN-100-500	CLM50D-OVN-100-500-HDZ
Ответвитель Т-образный верт. вниз 100×600	392	603	248	0,8	3,65	CLM50D-OVN-100-600	CLM50D-OVN-100-600-HDZ

## Ответвитель Т-образный вертикальный вниз боковой



Для организации Т-образного ответвления кабельной трассы вниз с поворотом трассы вокруг своей оси на 90°.  
Поставляется в комплекте с крышкой.

Наименование	Размеры, мм			Толщ. мет.*, мм	Масса*, кг	Артикул, исполнение 1**	Артикул, исполнение 2
	длина	ширина	высота				
Ответвитель Т-образный верт. вниз боковой 50×50	330	53	183	0,8	0,80	CLM50D-OVNB-050-050	CLM50D-OVNB-050-050-HDZ
Ответвитель Т-образный верт. вниз боковой 50×100	412	103	191	0,8	1,17	CLM50D-OVNB-050-100	CLM50D-OVNB-050-100-HDZ
Ответвитель Т-образный верт. вниз боковой 50×150	462	153	191	0,8	1,61	CLM50D-OVNB-050-150	CLM50D-OVNB-050-150-HDZ
Ответвитель Т-образный верт. вниз боковой 50×200	512	203	191	0,8	1,18	CLM50D-OVNB-050-200	CLM50D-OVNB-050-200-HDZ
Ответвитель Т-образный верт. вниз боковой 50×300	612	303	191	0,8	3,50	CLM50D-OVNB-050-300	CLM50D-OVNB-050-300-HDZ
Ответвитель Т-образный верт. вниз боковой 50×400	712	403	191	0,8	5,09	CLM50D-OVNB-050-400	CLM50D-OVNB-050-400-HDZ
Ответвитель Т-образный верт. вниз боковой 50×500	812	503	191	0,8	7,26	CLM50D-OVNB-050-500	CLM50D-OVNB-050-500-HDZ
Ответвитель Т-образный верт. вниз боковой 50×600	912	603	191	0,8	9,14	CLM50D-OVNB-050-600	CLM50D-OVNB-050-600-HDZ
Ответвитель Т-образный верт. вниз боковой 80×80	392	83	221	0,8	1,20	CLM50D-OVNB-080-080	CLM50D-OVNB-080-080-HDZ
Ответвитель Т-образный верт. вниз боковой 80×100	412	103	221	0,8	1,17	CLM50D-OVNB-080-100	CLM50D-OVNB-080-100-HDZ
Ответвитель Т-образный верт. вниз боковой 80×150	462	153	221	0,8	1,81	CLM50D-OVNB-080-150	CLM50D-OVNB-080-150-HDZ
Ответвитель Т-образный верт. вниз боковой 80×200	512	203	221	0,8	2,36	CLM50D-OVNB-080-200	CLM50D-OVNB-080-200-HDZ
Ответвитель Т-образный верт. вниз боковой 80×300	612	303	221	0,8	3,68	CLM50D-OVNB-080-300	CLM50D-OVNB-080-300-HDZ
Ответвитель Т-образный верт. вниз боковой 80×400	712	403	221	0,8	5,30	CLM50D-OVNB-080-400	CLM50D-OVNB-080-400-HDZ
Ответвитель Т-образный верт. вниз боковой 80×500	812	403	221	0,8	7,18	CLM50D-OVNB-080-500	CLM50D-OVNB-080-500-HDZ
Ответвитель Т-образный верт. вниз боковой 80×600	912	403	221	0,8	9,33	CLM50D-OVNB-080-600	CLM50D-OVNB-080-600-HDZ
Ответвитель Т-образный верт. вниз боковой 100×100	412	103	241	0,8	1,49	CLM50D-OVNB-100-100	CLM50D-OVNB-100-100-HDZ
Ответвитель Т-образный верт. вниз боковой 100×150	462	153	241	0,8	1,94	CLM50D-OVNB-100-150	CLM50D-OVNB-100-150-HDZ
Ответвитель Т-образный верт. вниз боковой 100×200	512	203	241	0,8	2,49	CLM50D-OVNB-100-200	CLM50D-OVNB-100-200-HDZ
Ответвитель Т-образный верт. вниз боковой 100×300	612	303	241	0,8	3,82	CLM50D-OVNB-100-300	CLM50D-OVNB-100-300-HDZ
Ответвитель Т-образный верт. вниз боковой 100×400	712	403	241	0,8	5,45	CLM50D-OVNB-100-400	CLM50D-OVNB-100-400-HDZ
Ответвитель Т-образный верт. вниз боковой 100×500	812	503	241	0,8	7,24	CLM50D-OVNB-100-500	CLM50D-OVNB-100-500-HDZ
Ответвитель Т-образный верт. вниз боковой 100×600	912	603	241	0,8	9,51	CLM50D-OVNB-100-600	CLM50D-OVNB-100-600-HDZ

\* Указаны параметры для исполнения 1.

\*\* Под заказ изделия могут быть окрашены в любой цвет из палитры RAL.

## Ответвитель Т-образный вертикальный вверх



Для организации Т-образного ответвления кабельной трассы вверх без поворота вокруг своей оси.  
Поставляется в комплекте с крышкой.

Наименование	Размеры, мм			Толщина металла*, мм	Масса*, кг	Артикул, исполнение 1**	Артикул, исполнение 2
	длина	ширина	высота				
Ответвитель Т-образный верт. вверх 50×50	235	53	135	0,8	0,61	CLM50D-OVV-050-050	CLM50D-OVV-050-050-HDZ
Ответвитель Т-образный верт. вверх 50×100	342	103	196	0,8	0,94	CLM50D-OVV-050-100	CLM50D-OVV-050-100-HDZ
Ответвитель Т-образный верт. вверх 50×150	342	153	196	0,8	1,14	CLM50D-OVV-050-150	CLM50D-OVV-050-150-HDZ
Ответвитель Т-образный верт. вверх 50×200	342	203	196	0,8	1,36	CLM50D-OVV-050-200	CLM50D-OVV-050-200-HDZ
Ответвитель Т-образный верт. вверх 50×300	342	303	196	0,8	1,79	CLM50D-OVV-050-300	CLM50D-OVV-050-300-HDZ
Ответвитель Т-образный верт. вверх 50×400	342	403	196	0,8	2,21	CLM50D-OVV-050-400	CLM50D-OVV-050-400-HDZ
Ответвитель Т-образный верт. вверх 50×500	342	503	196	0,8	2,63	CLM50D-OVV-050-500	CLM50D-OVV-050-500-HDZ
Ответвитель Т-образный верт. вверх 50×600	342	603	196	0,8	3,06	CLM50D-OVV-050-600	CLM50D-OVV-050-600-HDZ
Ответвитель Т-образный верт. вверх 80×80	372	83	226	0,8	0,97	CLM50D-OVV-080-080	CLM50D-OVV-080-080-HDZ
Ответвитель Т-образный верт. вверх 80×100	372	103	226	0,8	1,18	CLM50D-OVV-080-100	CLM50D-OVV-080-100-HDZ
Ответвитель Т-образный верт. вверх 80×150	372	153	226	0,8	1,40	CLM50D-OVV-080-150	CLM50D-OVV-080-150-HDZ
Ответвитель Т-образный верт. вверх 80×200	372	203	226	0,8	1,63	CLM50D-OVV-080-200	CLM50D-OVV-080-200-HDZ
Ответвитель Т-образный верт. вверх 80×300	372	303	226	0,8	2,07	CLM50D-OVV-080-300	CLM50D-OVV-080-300-HDZ
Ответвитель Т-образный верт. вверх 80×400	372	403	226	0,8	2,52	CLM50D-OVV-080-400	CLM50D-OVV-080-400-HDZ
Ответвитель Т-образный верт. вверх 80×500	372	503	226	0,8	2,97	CLM50D-OVV-080-500	CLM50D-OVV-080-500-HDZ
Ответвитель Т-образный верт. вверх 80×600	372	603	226	0,8	3,41	CLM50D-OVV-080-600	CLM50D-OVV-080-600-HDZ
Ответвитель Т-образный верт. вверх 100×100	392	103	246	0,8	1,35	CLM50D-OVV-100-100	CLM50D-OVV-100-100-HDZ
Ответвитель Т-образный верт. вверх 100×150	392	153	246	0,8	1,57	CLM50D-OVV-100-150	CLM50D-OVV-100-150-HDZ
Ответвитель Т-образный верт. вверх 100×200	392	203	246	0,8	1,80	CLM50D-OVV-100-200	CLM50D-OVV-100-200-HDZ
Ответвитель Т-образный верт. вверх 100×300	392	303	246	0,8	2,27	CLM50D-OVV-100-300	CLM50D-OVV-100-300-HDZ
Ответвитель Т-образный верт. вверх 100×400	392	403	246	0,8	2,64	CLM50D-OVV-100-400	CLM50D-OVV-100-400-HDZ
Ответвитель Т-образный верт. вверх 100×500	392	503	246	0,8	3,19	CLM50D-OVV-100-500	CLM50D-OVV-100-500-HDZ
Ответвитель Т-образный верт. вверх 100×600	392	603	246	0,8	3,65	CLM50D-OVV-100-600	CLM50D-OVV-100-600-HDZ

\* Указаны параметры для исполнения 1.

\*\* Под заказ изделия могут быть окрашены в любой цвет из палитры RAL.

## Ответвитель Т-образный вертикальный вверх боковой



Для организации Т-образного ответвления кабельной трассы вверх с поворотом трассы вокруг своей оси на 90°.  
Поставляется в комплекте с крышкой.

Наименование	Размеры, мм			Толщ. мет. *, мм	Масса *, кг	Артикул, исполнение 1**	Артикул, исполнение 2
	длина	ширина	высота				
Ответвитель Т-образный верт. вверх боковой 50×50	250	52	140	0,8	0,52	CLM50D-OVVB-050-050	CLM50D-OVVB-050-050-HDZ
Ответвитель Т-образный верт. вверх боковой 50×100	392	102	180	0,8	1,12	CLM50D-OVVB-050-100	CLM50D-OVVB-050-100-HDZ
Ответвитель Т-образный верт. вверх боковой 50×150	442	152	180	0,8	1,57	CLM50D-OVVB-050-150	CLM50D-OVVB-050-150-HDZ
Ответвитель Т-образный верт. вверх боковой 50×200	492	202	180	0,8	2,16	CLM50D-OVVB-050-200	CLM50D-OVVB-050-200-HDZ
Ответвитель Т-образный верт. вверх боковой 50×300	592	302	180	0,8	3,37	CLM50D-OVVB-050-300	CLM50D-OVVB-050-300-HDZ
Ответвитель Т-образный верт. вверх боковой 50×400	692	402	180	0,8	4,92	CLM50D-OVVB-050-400	CLM50D-OVVB-050-400-HDZ
Ответвитель Т-образный верт. вверх боковой 50×500	792	502	180	0,8	6,73	CLM50D-OVVB-050-500	CLM50D-OVVB-050-500-HDZ
Ответвитель Т-образный верт. вверх боковой 50×600	892	602	180	0,8	8,80	CLM50D-OVVB-050-600	CLM50D-OVVB-050-600-HDZ
Ответвитель Т-образный верт. вверх боковой 80×80	371	82	210	0,8	1,10	CLM50D-OVVB-080-080	CLM50D-OVVB-080-080-HDZ
Ответвитель Т-образный верт. вверх боковой 80×100	392	102	210	0,8	1,28	CLM50D-OVVB-080-100	CLM50D-OVVB-080-100-HDZ
Ответвитель Т-образный верт. вверх боковой 80×150	442	152	210	0,8	1,74	CLM50D-OVVB-080-150	CLM50D-OVVB-080-150-HDZ
Ответвитель Т-образный верт. вверх боковой 80×200	492	202	210	0,8	2,28	CLM50D-OVVB-080-200	CLM50D-OVVB-080-200-HDZ
Ответвитель Т-образный верт. вверх боковой 80×300	592	302	210	0,8	3,56	CLM50D-OVVB-080-300	CLM50D-OVVB-080-300-HDZ
Ответвитель Т-образный верт. вверх боковой 80×400	692	402	210	0,8	5,13	CLM50D-OVVB-080-400	CLM50D-OVVB-080-400-HDZ
Ответвитель Т-образный верт. вверх боковой 80×500	792	502	210	0,8	6,96	CLM50D-OVVB-080-500	CLM50D-OVVB-080-500-HDZ
Ответвитель Т-образный верт. вверх боковой 80×600	892	602	210	0,8	9,08	CLM50D-OVVB-080-600	CLM50D-OVVB-080-600-HDZ
Ответвитель Т-образный верт. вверх боковой 100×100	392	102	230	0,8	1,35	CLM50D-OVVB-100-100	CLM50D-OVVB-100-100-HDZ
Ответвитель Т-образный верт. вверх боковой 100×150	442	152	230	0,8	1,84	CLM50D-OVVB-100-150	CLM50D-OVVB-100-150-HDZ
Ответвитель Т-образный верт. вверх боковой 100×200	492	202	230	0,8	2,39	CLM50D-OVVB-100-200	CLM50D-OVVB-100-200-HDZ
Ответвитель Т-образный верт. вверх боковой 100×300	592	302	230	0,8	3,69	CLM50D-OVVB-100-300	CLM50D-OVVB-100-300-HDZ
Ответвитель Т-образный верт. вверх боковой 100×400	692	402	230	0,8	5,26	CLM50D-OVVB-100-400	CLM50D-OVVB-100-400-HDZ
Ответвитель Т-образный верт. вверх боковой 100×500	792	502	230	0,8	7,11	CLM50D-OVVB-100-500	CLM50D-OVVB-100-500-HDZ
Ответвитель Т-образный верт. вверх боковой 100×600	892	602	230	0,8	9,24	CLM50D-OVVB-100-600	CLM50D-OVVB-100-600-HDZ

\* Указаны параметры для исполнения 1.

\*\* Под заказ изделия могут быть окрашены в любой цвет из палитры RAL.

## Пластина соединительная

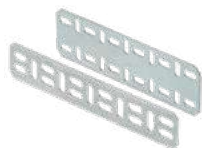

Для соединения лотков и аксессуаров между собой.

Наименование	Размеры, мм		Толщина металла*, мм	Масса*, кг	Кол-во в упак., шт.	Артикул, исполнение 1**	Артикул, исполнение 2
	длина	ширина					
Пластина соединительная h35	190	18	1,5	0,03	2	CLP1S-035-1	
Пластина соединительная h50	190	33	1,5	0,05	2	CLP1S-050	CLP1S-050-M-HDZ
Пластина соединительная h80	190	52	1,5	0,09	2	CLP1S-080	CLP1S-080-M-HDZ
Пластина соединительная h100	190	62	1,5	0,11	2	CLP1S-100	CLP1S-100-M-HDZ

## Пластина шарнирного соединения



Для соединения лотков под произвольным углом.

Наименование	Размеры, мм		Толщина металла*, мм	Масса*, кг	Кол-во в упак., шт.	Артикул, исполнение 1**	Артикул, исполнение 2
	длина	ширина					
Пластина шарнирного соединения h35	138	18	2,0	0,03	2	CLP1SH-035-1	
Пластина шарнирного соединения h50	163	33	2,0	0,07	2	CLP1SH-050	CLP1SH-050-M-HDZ
Пластина шарнирного соединения h80	188	52	2,0	0,14	2	CLP1SH-080	CLP1SH-080-M-HDZ
Пластина шарнирного соединения h100	203	62	2,0	0,18	2	CLP1SH-100	CLP1SH-100-M-HDZ

## Перегородка разделительная



Для разделения лотка на две и более части в случае монтажа в одном лотке проводки разного типа (информационной и силовой).

Наименование	Длина, мм	Ширина, мм	Высота, мм	Толщина, мм	Масса*, кг	Кол-во в упаковке, м	Артикул, исполнение 1**	Артикул, исполнение 2
Перегородка разделительная h=50мм L2000	1956	25	45	0,8	0,92	2	CLM50D-RP-050-20	CLM50D-RP-050-20-HDZ
Перегородка разделительная h=80мм L2000	1956	25	75	0,8	1,29	2	CLM50D-RP-080-20	CLM50D-RP-080-20-HDZ
Перегородка разделительная h=100мм L2000	1956	25	95	0,8	1,54	2	CLM50D-RP-100-20	CLM50D-RP-100-20-HDZ
Перегородка разделительная h=35мм L3000	2963	25	30	0,8	1,12	3	CLM50D-RP-035-30	CLM50D-RP-035-30-HDZ
Перегородка разделительная h=50мм L3000	2963	25	45	0,8	1,40	3	CLM50D-RP-050-30	CLM50D-RP-050-30-HDZ
Перегородка разделительная h=80мм L3000	2963	25	75	0,8	1,96	3	CLM50D-RP-080-30	CLM50D-RP-080-30-HDZ
Перегородка разделительная h=100мм L3000	2963	25	95	0,8	2,33	3	CLM50D-RP-100-30	CLM50D-RP-100-30-HDZ

\* Указаны параметры для исполнения 1.

\*\* Под заказ изделия могут быть окрашены в любой цвет из палитры RAL.

## Переходник



Для осуществления простого перехода по ширине трассы кабельных лотков.

Наименование	Изменение ширины трассы, мм	Высота, мм	Толщина металла*, мм	Масса*, кг	Кол-во в упак., шт.	Артикул, исполнение 1**	Артикул, исполнение 2
Переходник Н35×50	50	35	1,5	0,05	20	CLP1H-035-050	
Переходник Н35×100	100	35	1,5	0,06	20	CLP1H-035-100	
Переходник Н35×150	150	35	1,5	0,07	20	CLP1H-035-150	
Переходник Н35×200	200	35	1,5	0,08	20	CLP1H-035-200	
Переходник Н35×300	300	35	1,5	0,10	20	CLP1H-035-300	
Переходник Н35×400	400	35	1,5	0,13	20	CLP1H-035-400	
Переходник Н50×50	50	50	1,5	0,09	2	CLP1H-050-050	CLP1H-050-050-M-HDZ
Переходник Н50×100	100	50	1,5	0,11	2	CLP1H-050-100	CLP1H-050-100-M-HDZ
Переходник Н50×150	150	50	1,5	0,13	2	CLP1H-050-150	CLP1H-050-150-M-HDZ
Переходник Н50×200	200	50	1,5	0,17	2	CLP1H-050-200	CLP1H-050-200-M-HDZ
Переходник Н50×300	300	50	1,5	0,21	2	CLP1H-050-300	CLP1H-050-300-M-HDZ
Переходник Н50×400	400	50	1,5	0,07	2	CLP1H-050-400	CLP1H-050-400-M-HDZ
Переходник Н80×50	50	80	1,5	0,15	2	CLP1H-080-050	CLP1H-080-050-M-HDZ
Переходник Н80×100	100	80	1,5	0,18	2	CLP1H-080-100	CLP1H-080-100-M-HDZ
Переходник Н80×150	150	80	1,5	0,21	2	CLP1H-080-150	CLP1H-080-150-M-HDZ
Переходник Н80×200	200	80	1,5	0,28	2	CLP1H-080-200	CLP1H-080-200-M-HDZ
Переходник Н80×300	300	80	1,5	0,34	2	CLP1H-080-300	CLP1H-080-300-M-HDZ
Переходник Н80×400	400	80	1,5	0,12	2	CLP1H-080-400	CLP1H-080-400-M-HDZ
Переходник Н100×50	50	100	1,5	0,19	2	CLP1H-100-050	CLP1H-100-050-M-HDZ
Переходник Н100×100	100	100	1,5	0,22	2	CLP1H-100-100	CLP1H-100-100-M-HDZ
Переходник Н100×150	150	100	1,5	0,26	2	CLP1H-100-150	CLP1H-100-150-M-HDZ
Переходник Н100×200	200	100	1,5	0,33	2	CLP1H-100-200	CLP1H-100-200-M-HDZ
Переходник Н100×300	300	100	1,5	0,41	2	CLP1H-100-300	CLP1H-100-300-M-HDZ
Переходник Н100×400	400	100	1,5	0,51	2	CLP1H-100-400	CLP1H-100-400-M-HDZ

## Накладка для крышки лотка



Для соединения крышек в местах однотипных соединений или в случае, если крышка была отрезана.

Наименование	Длина, мм	Ширина, мм	Высота, мм	Толщина, мм	Масса*, кг	Кол-во в упаковке, шт.	Артикул, исполнение 1**	Артикул, исполнение 2
Накладка для крышки лотка 50	30	58	15	1,0	0,04	2	CLP1S-NK-050	CLP1S-NK-050-HDZ
Накладка для крышки лотка 80	60	88	15	1,0	0,07	2	CLP1S-NK-080	CLP1S-NK-080-HDZ
Накладка для крышки лотка 100	60	108	15	1,0	0,11	2	CLP1S-NK-100	CLP1S-NK-100-HDZ
Накладка для крышки лотка 150	60	158	15	1,0	0,15	2	CLP1S-NK-150	CLP1S-NK-150-HDZ
Накладка для крышки лотка 200	60	208	15	1,0	0,19	2	CLP1S-NK-200	CLP1S-NK-200-HDZ
Накладка для крышки лотка 300	60	308	15	1,0	0,26	2	CLP1S-NK-300	CLP1S-NK-300-HDZ
Накладка для крышки лотка 400	60	408	15	1,0	0,41	2	CLP1S-NK-400	CLP1S-NK-400-HDZ
Накладка для крышки лотка 500	60	508	15	1,0	0,50	2	CLP1S-NK-500	CLP1S-NK-500-HDZ
Накладка для крышки лотка 600	60	608	15	1,0	0,59	2	CLP1S-NK-600	CLP1S-NK-600-HDZ

\* Указаны параметры для исполнения 1.

\*\* Под заказ изделия могут быть окрашены в любой цвет из палитры RAL.

## Накладка на основание лотка



Для соединения листовых лотков в местах однотипных соединений или в случае, если лоток был отрезан.

Наименование	Длина, мм	Ширина, мм	Высота, мм	Толщина, мм	Масса*, кг	Кол-во в упаковке, шт.	Артикул, исполнение 1**	Артикул, исполнение 2
Накладка на основание лотка 50	60	44	-	0,8	0,020	2	CLP1S-PSOL-050	
Накладка на основание лотка 80	80	74	-	0,8	0,040	2	CLP1S-PSOL-080	
Накладка на основание лотка 100	100	94	-	0,8	0,060	2	CLP1S-PSOL-100	
Накладка на основание лотка 150	100	144	-	0,8	0,090	2	CLP1S-PSOL-150	
Накладка на основание лотка 200	100	194	-	0,8	0,120	2	CLP1S-PSOL-200	
Накладка на основание лотка 300	100	294	-	0,8	0,181	2	CLP1S-PSOL-300	
Накладка на основание лотка 400	100	394	-	0,8	0,256	2	CLP1S-PSOL-400	
Накладка на основание лотка 500	100	494	-	0,8	0,290	2	CLP1S-PSOL-500	

## Переходник по высоте



Для осуществления простого перехода по высоте трассы кабельных лотков.

Наименование	Изменение высоты борта Н, мм	Ширина лотка В, мм	Толщина металла*, мм	Масса*, кг	Кол-во в упак., шт.	Артикул, исполнение 1**
Переходник по высоте 35×100В100	Н 35 ↔ Н 100	100	0,8	0,10	2	CLP1H-035-100-100
Переходник по высоте 35×100В150	Н 35 ↔ Н 100	150	0,8	0,14	2	CLP1H-035-100-150
Переходник по высоте 35×100В200	Н 35 ↔ Н 100	200	0,8	0,18	2	CLP1H-035-100-200
Переходник по высоте 35×100В300	Н 35 ↔ Н 100	300	0,8	0,25	2	CLP1H-035-100-300
Переходник по высоте 35×50В100	Н 35 ↔ Н 50	100	0,8	0,05	2	CLP1H-035-050-100
Переходник по высоте 35×50В150	Н 35 ↔ Н 50	150	0,8	0,06	2	CLP1H-035-050-150
Переходник по высоте 35×50В200	Н 35 ↔ Н 50	200	0,8	0,07	2	CLP1H-035-050-200
Переходник по высоте 35×50В300	Н 35 ↔ Н 50	300	0,8	0,10	2	CLP1H-035-050-300
Переходник по высоте 35×50В50	Н 35 ↔ Н 50	50	0,8	0,03	2	CLP1H-035-050-050
Переходник по высоте 35×80В100	Н 35 ↔ Н 80	100	0,8	0,08	2	CLP1H-035-080-100
Переходник по высоте 35×80В150	Н 35 ↔ Н 80	150	0,8	0,11	2	CLP1H-035-080-150
Переходник по высоте 35×80В200	Н 35 ↔ Н 80	200	0,8	0,15	2	CLP1H-035-080-200
Переходник по высоте 35×80В300	Н 35 ↔ Н 80	300	0,8	0,21	2	CLP1H-035-080-300
Переходник по высоте 50×100В100	Н 50 ↔ Н 100	100	0,8	0,05	2	CLP1H-050-100-100
Переходник по высоте 50×100В150	Н 50 ↔ Н 100	150	0,8	0,06	2	CLP1H-050-100-150
Переходник по высоте 50×100В200	Н 50 ↔ Н 100	200	0,8	0,12	2	CLP1H-050-100-200
Переходник по высоте 50×100В300	Н 50 ↔ Н 100	300	0,8	0,16	2	CLP1H-050-100-300
Переходник по высоте 50×100В400	Н 50 ↔ Н 100	400	0,8	0,22	2	CLP1H-050-100-400
Переходник по высоте 50×100В500	Н 50 ↔ Н 100	500	0,8	0,29	2	CLP1H-050-100-500
Переходник по высоте 50×80В100	Н 50 ↔ Н 80	100	0,8	0,06	2	CLP1H-050-080-100
Переходник по высоте 50×80В150	Н 50 ↔ Н 80	150	0,8	0,07	2	CLP1H-050-080-150
Переходник по высоте 50×80В200	Н 50 ↔ Н 80	200	0,8	0,09	2	CLP1H-050-080-200
Переходник по высоте 50×80В300	Н 50 ↔ Н 80	300	0,8	0,13	2	CLP1H-050-080-300
Переходник по высоте 50×80В400	Н 50 ↔ Н 80	400	0,8	0,17	2	CLP1H-050-080-400
Переходник по высоте 50×80В500	Н 50 ↔ Н 80	500	0,8	0,21	2	CLP1H-050-080-500
Переходник по высоте 80×100В100	Н 80 ↔ Н 100	100	0,8	0,05	2	CLP1H-080-100-100
Переходник по высоте 80×100В150	Н 80 ↔ Н 100	150	0,8	0,07	2	CLP1H-080-100-150
Переходник по высоте 80×100В200	Н 80 ↔ Н 100	200	0,8	0,08	2	CLP1H-080-100-200
Переходник по высоте 80×100В300	Н 80 ↔ Н 100	300	0,8	0,12	2	CLP1H-080-100-300
Переходник по высоте 80×100В400	Н 80 ↔ Н 100	400	0,8	0,15	2	CLP1H-080-100-400
Переходник по высоте 80×100В500	Н 80 ↔ Н 100	500	0,8	0,18	2	CLP1H-080-100-500

\* Указаны параметры для исполнения 1.

\*\* Под заказ изделия могут быть окрашены в любой цвет из палитры RAL.



## Заглушка



Для торцевой заглушки трассы кабельных лотков.

Наименование	Высота борта, мм	Ширина лотка, мм	Толщина металла*, мм	Масса*, кг	Кол-во в упак., шт.	Артикул, исполнение 1**	Артикул, исполнение 2
Заглушка Н35×50	35	50	0,8	0,025	2	CLP1Z-035-050	
Заглушка Н35×100	35	100	0,8	0,031	2	CLP1Z-035-100	
Заглушка Н35×150	35	150	0,8	0,044	2	CLP1Z-035-150	
Заглушка Н35×200	35	200	0,8	0,057	2	CLP1Z-035-200	
Заглушка Н35×300	35	300	0,8	0,083	2	CLP1Z-035-300	
Заглушка Н50×50	50	50	0,8	0,023	2	CLP1Z-050-050	CLP1Z-050-100-M-HDZ
Заглушка Н50×100	50	100	0,8	0,041	2	CLP1Z-50-100	CLP1Z-050-050-M-HDZ
Заглушка Н50×150	50	150	0,8	0,058	2	CLP1Z-50-150	CLP1Z-050-150-M-HDZ
Заглушка Н50×200	50	200	0,8	0,076	2	CLP1Z-050-200	CLP1Z-050-200-M-HDZ
Заглушка Н50×300	50	300	0,8	0,111	2	CLP1Z-050-300	CLP1Z-050-300-M-HDZ
Заглушка Н50×400	50	400	0,8	0,146	2	CLP1Z-050-400	CLP1Z-050-400-M-HDZ
Заглушка Н50×500	50	500	0,8	0,182	2	CLP1Z-050-500	CLP1Z-050-500-M-HDZ
Заглушка Н80×80	80	80	0,8	0,07	2	CLP1Z-080-080	CLP1Z-080-080-HDZ
Заглушка Н80×100	80	100	0,8	0,075	2	CLP1Z-080-100	CLP1Z-080-100-M-HDZ
Заглушка Н80×150	80	150	0,8	0,102	2	CLP1Z-080-150	CLP1Z-080-150-M-HDZ
Заглушка Н80×200	80	200	0,8	0,129	2	CLP1Z-080-200	CLP1Z-080-200-M-HDZ
Заглушка Н80×300	80	300	0,8	0,183	2	CLP1Z-080-300	CLP1Z-080-300-M-HDZ
Заглушка Н80×400	80	400	0,8	0,237	2	CLP1Z-080-400	CLP1Z-080-400-M-HDZ
Заглушка Н80×500	80	500	0,8	0,291	2	CLP1Z-080-500	CLP1Z-080-500-M-HDZ
Заглушка Н100×100	100	100	0,8	0,094	2	CLP1Z-100-100	CLP1Z-100-100-M-HDZ
Заглушка Н100×150	100	150	0,8	0,128	2	CLP1Z-100-150	CLP1Z-100-150-M-HDZ
Заглушка Н100×200	100	200	0,8	0,161	2	CLP1Z-100-200	CLP1Z-100-200-M-HDZ
Заглушка Н100×300	100	300	0,8	0,228	2	CLP1Z-100-300	CLP1Z-100-300-M-HDZ
Заглушка Н100×400	100	400	0,8	0,294	2	CLP1Z-100-400	CLP1Z-100-400-M-HDZ
Заглушка Н100×500	100	500	0,8	0,361	2	CLP1Z-100-500	CLP1Z-100-500-M-HDZ

## Соединительный фланец



Предназначен для ввода кабельной трассы в стену, потолок или оборудование.

Наименование	Высота борта, мм	Ширина лотка, мм	Толщина металла*, мм	Масса*, кг	Кол-во в упак., шт.	Артикул, исполнение 1**	Артикул, исполнение 2
Соединительный фланец 50×50	50	50	1,0	0,11	40	CLP1CF-050-050	CLP1CF-050-050-M-HDZ
Соединительный фланец 50×100	50	100	1,0	0,16	24	CLP1CF-050-100	CLP1CF-050-100-M-HDZ
Соединительный фланец 50×150	50	150	1,0	0,21	16	CLP1CF-050-150	CLP1CF-050-150-M-HDZ
Соединительный фланец 50×200	50	200	1,0	0,26	12	CLP1CF-050-200	CLP1CF-050-200-M-HDZ
Соединительный фланец 50×300	50	300	1,0	0,36	8	CLP1CF-050-300	CLP1CF-050-300-M-HDZ
Соединительный фланец 50×400	50	400	1,0	0,46	6	CLP1CF-050-400	CLP1CF-050-400-M-HDZ
Соединительный фланец 50×500	50	500	1,0	0,56	4	CLP1CF-050-500	CLP1CF-050-500-M-HDZ

\* Указаны параметры для исполнения 1.

\*\* Под заказ изделия могут быть окрашены в любой цвет из палитры RAL.

Наименование	Высота борта, мм	Ширина лотка, мм	Толщина металла*, мм	Масса*, кг	Кол-во в упак., шт.	Артикул, исполнение 1**	Артикул, исполнение 2
Соединительный фланец 80×80	80	80	1,0	0,19	18	CLP1CF-080-080	CLP1CF-080-080-M-HDZ
Соединительный фланец 80×100	80	100	1,0	0,21	16	CLP1CF-080-100	CLP1CF-080-100-M-HDZ
Соединительный фланец 80×150	80	150	1,0	0,25	12	CLP1CF-080-150	CLP1CF-080-150-M-HDZ
Соединительный фланец 80×200	80	200	1,0	0,31	8	CLP1CF-080-200	CLP1CF-080-200-M-HDZ
Соединительный фланец 80×300	80	300	1,0	0,4	6	CLP1CF-080-300	CLP1CF-080-300-M-HDZ
Соединительный фланец 80×400	80	400	1,0	0,5	4	CLP1CF-080-400	CLP1CF-080-400-M-HDZ
Соединительный фланец 80×500	80	500	1,0	0,6	2	CLP1CF-080-500	CLP1CF-080-500-M-HDZ
Соединительный фланец 100×100	100	100	1,0	0,24	12	CLP1CF-100-100	CLP1CF-100-100-M-HDZ
Соединительный фланец 100×150	100	150	1,0	0,29	8	CLP1CF-100-150	CLP1CF-100-150-M-HDZ
Соединительный фланец 100×200	100	200	1,0	0,34	6	CLP1CF-100-200	CLP1CF-100-200-M-HDZ
Соединительный фланец 100×300	100	300	1,0	0,43	4	CLP1CF-100-300	CLP1CF-100-300-M-HDZ
Соединительный фланец 100×400	100	400	1,0	0,53	2	CLP1CF-100-400	CLP1CF-100-400-M-HDZ
Соединительный фланец 100×500	100	500	1,0	0,63	2	CLP1CF-100-500	CLP1CF-100-500-M-HDZ

### Держатель крышки лотка боковой



Для дополнительной фиксации крышки лотков в случае вертикальной прокладки или установки на открытом воздухе.

Наименование	Длина, мм	Ширина, мм	Высота, мм	Толщина, мм	Масса*, кг	Кол-во в упаковке, шт.	Артикул, исполнение 1	Артикул, исполнение 2
Держатель крышки лотка боковой h=50 мм	47	30	14	1,0	0,014	20	CLM50D-DK-035-050	CLM50D-DK-035-050-HDZ
Держатель крышки лотка боковой h=80/100 мм	62	30	14	1,0	0,019	20	CLM50D-DK-080-100	CLM50D-DK-080-100-HDZ

### Пластина монтажная вертикальная



Для монтажа распаячных коробок серии KM. Толщина металла 1,5 мм.

Наименование	Длина, мм	Ширина, мм	Масса*, кг	Кол-во в упак., шт.	Артикул, исполнение 1**	Артикул, исполнение 2
Пластина монтажная вертикальная	135	104	0,15	10	CLP1M-MPV	CLP1M-MPV-M-HDZ

### Пластина заземления GP



Для передачи заземления на стыкуемых элементах лотков и аксессуаров.

Наименование	Длина, мм	Ширина, мм	Масса, кг	Кол-во в упак., шт.	Артикул
Пластина заземления GP	52	18	0,03	100	CLP1Z-GP

\* Указаны параметры для исполнения 1.

\*\* Под заказ изделия могут быть окрашены в любой цвет из палитры RAL.

## Лестничные лотки LESTA

Новая линейка металлических лестничных лотков LESTA позволяет организовать надежную прокладку кабельной трассы на объектах промышленного, коммерческого и гражданского строительства с высокими требованиями к нагрузке и стойкости к коррозии.

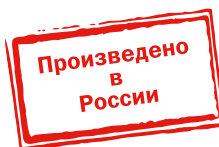

LESTA

### Преимущества

- Высокие показатели несущей способности лестничных лотков позволяют прокладывать кабельные трассы с безопасной рабочей нагрузкой (БРН) свыше 600 кг/м;
- Широкий ассортимент лестничных лотков и аксессуаров позволяет спроектировать кабельную трассу любой сложности;
- Аксессуары с радиусом поворота  $R=300$  мм и  $R=600$  мм дают возможность прокладывать трассу с использованием кабелей большого сечения;
- 2 типа защитного покрытия лестничных лотков позволяют использовать лоток как в закрытых помещениях, так и на открытом воздухе с сохранением срока службы;
- Соединение лонжерона и перекладины методом клинчинга не нарушает защитное покрытие кабельных лотков и повышает прочностные характеристики;
- Запатентованное техническое решение является инновационным на рынке металлических кабеленесущих систем и не имеет аналогов в мире.

### Технические характеристики

Материал	а) исполнение 1 – сталь, оцинкованная по методу Сендзимира б) исполнение 2 – горячеоцинкованная сталь (HDZ)
и тип исполнения:	
Цвет	серебристый
Гарантия:	3 года при соблюдении условий эксплуатации, хранения, транспортирования и монтажа
Срок службы	20 лет
Область применения	на открытом воздухе и внутри производственных, торговых, офисных и других помещений

## Ассортимент



Предназначены для открытой прокладки кабельных линий на промышленных и гражданских объектах.

Наименование	Длина L, мм	Высота Н, мм	Ширина В, мм	Толщина лонжерона, мм	Масса*, кг/м	Кол-во в упак., м	Артикул, исполнение 1	Артикул, исполнение 2
<b>Высота борта 55 мм</b>								
Лоток лестничный LESTA 55×200×3000-1,0	3000	200	55	1,0	2,17	6	CLM40-055-200-3-100	CLM40-055-200-3-100-HDZ
Лоток лестничный LESTA 55×300×3000-1,0	3000	300	55	1,0	2,23	6	CLM40-055-300-3-100	CLM40-055-300-3-100-HDZ
Лоток лестничный LESTA 55×400×3000-1,0	3000	400	55	1,0	2,57	6	CLM40-055-400-3-100	CLM40-055-400-3-100-HDZ
Лоток лестничный LESTA 55×500×3000-1,0	3000	500	55	1,0	2,80	6	CLM40-055-500-3-100	CLM40-055-500-3-100-HDZ
Лоток лестничный LESTA 55×600×3000-1,0	3000	600	55	1,0	3,00	6	CLM40-055-600-3-100	CLM40-055-600-3-100-HDZ
Лоток лестничный LESTA 55×200×6000-1,0	6000	200	55	1,0	2,17	12	CLM40-055-200-6-100	CLM40-055-200-6-100-HDZ
Лоток лестничный LESTA 55×300×6000-1,0	6000	300	55	1,0	2,23	12	CLM40-055-300-6-100	CLM40-055-300-6-100-HDZ
Лоток лестничный LESTA 55×400×6000-1,0	6000	400	55	1,0	2,57	12	CLM40-055-400-6-100	CLM40-055-400-6-100-HDZ
Лоток лестничный LESTA 55×500×6000-1,0	6000	500	55	1,0	2,80	12	CLM40-055-500-6-100	CLM40-055-500-6-100-HDZ
Лоток лестничный LESTA 55×600×6000-1,0	6000	600	55	1,0	3,00	12	CLM40-055-600-6-100	CLM40-055-600-6-100-HDZ
Лоток лестничный LESTA 55×200×3000-1,2	3000	200	55	1,2	2,53	6	CLM40-055-200-3-120	CLM40-055-200-3-120-HDZ
Лоток лестничный LESTA 55×300×3000-1,2	3000	300	55	1,2	2,77	6	CLM40-055-300-3-120	CLM40-055-300-3-120-HDZ
Лоток лестничный LESTA 55×400×3000-1,2	3000	400	55	1,2	3,03	6	CLM40-055-400-3-120	CLM40-055-400-3-120-HDZ
Лоток лестничный LESTA 55×500×3000-1,2	3000	500	55	1,2	3,30	6	CLM40-055-500-3-120	CLM40-055-500-3-120-HDZ
Лоток лестничный LESTA 55×600×3000-1,2	3000	600	55	1,2	3,57	6	CLM40-055-600-3-120	CLM40-055-600-3-120-HDZ
Лоток лестничный LESTA 55×200×6000-1,2	6000	200	55	1,2	2,53	12	CLM40-055-200-6-120	CLM40-055-200-6-120-HDZ
Лоток лестничный LESTA 55×300×6000-1,2	6000	300	55	1,2	2,77	12	CLM40-055-300-6-120	CLM40-055-300-6-120-HDZ
Лоток лестничный LESTA 55×400×6000-1,2	6000	400	55	1,2	3,03	12	CLM40-055-400-6-120	CLM40-055-400-6-120-HDZ
Лоток лестничный LESTA 55×500×6000-1,2	6000	500	55	1,2	3,30	12	CLM40-055-500-6-120	CLM40-055-500-6-120-HDZ
Лоток лестничный LESTA 55×600×6000-1,2	6000	600	55	1,2	3,57	12	CLM40-055-600-6-120	CLM40-055-600-6-120-HDZ
Лоток лестничный LESTA 55×200×3000-1,5	3000	200	55	1,5	3,00	6	CLM40-055-200-3-150	CLM40-055-200-3-150-HDZ
Лоток лестничный LESTA 55×300×3000-1,5	3000	300	55	1,5	3,23	6	CLM40-055-300-3-150	CLM40-055-300-3-150-HDZ
Лоток лестничный LESTA 55×400×3000-1,5	3000	400	55	1,5	3,42	6	CLM40-055-400-3-150	CLM40-055-400-3-150-HDZ
Лоток лестничный LESTA 55×500×3000-1,5	3000	500	55	1,5	3,77	6	CLM40-055-500-3-150	CLM40-055-500-3-150-HDZ
Лоток лестничный LESTA 55×600×3000-1,5	3000	600	55	1,5	4,03	6	CLM40-055-600-3-150	CLM40-055-600-3-150-HDZ
Лоток лестничный LESTA 55×200×6000-1,5	6000	200	55	1,5	3,00	12	CLM40-055-200-6-150	CLM40-055-200-6-150-HDZ
Лоток лестничный LESTA 55×300×6000-1,5	6000	300	55	1,5	3,23	12	CLM40-055-300-6-150	CLM40-055-300-6-150-HDZ
Лоток лестничный LESTA 55×400×6000-1,5	6000	400	55	1,5	3,42	12	CLM40-055-400-6-150	CLM40-055-400-6-150-HDZ
Лоток лестничный LESTA 55×500×6000-1,5	6000	500	55	1,5	3,77	12	CLM40-055-500-6-150	CLM40-055-500-6-150-HDZ
Лоток лестничный LESTA 55×600×6000-1,5	6000	600	55	1,5	4,03	12	CLM40-055-600-6-150	CLM40-055-600-6-150-HDZ

\* Указаны параметры для исполнения 1.



Наименование	Длина L, мм	Высота H, мм	Ширина B, мм	Толщина лонжерона, мм	Масса*, кг/м	Кол-во в упак., м	Артикул, исполнение 1	Артикул, исполнение 2
<b>Высота борта 80 мм</b>								
Лоток лестничный LESTA 80×200×3000-1,0	3000	200	80	1,0	2,53	6	CLM40-080-200-3-100	CLM40-080-200-3-100-HDZ
Лоток лестничный LESTA 80×300×3000-1,0	3000	300	80	1,0	2,70	6	CLM40-080-300-3-100	CLM40-080-300-3-100-HDZ
Лоток лестничный LESTA 80×400×3000-1,0	3000	400	80	1,0	2,93	6	CLM40-080-400-3-100	CLM40-080-400-3-100-HDZ
Лоток лестничный LESTA 80×500×3000-1,0	3000	500	80	1,0	3,17	6	CLM40-080-500-3-100	CLM40-080-500-3-100-HDZ
Лоток лестничный LESTA 80×600×3000-1,0	3000	600	80	1,0	3,37	6	CLM40-080-600-3-100	CLM40-080-600-3-100-HDZ
Лоток лестничный LESTA 80×200×6000-1,0	6000	200	80	1,0	2,53	12	CLM40-080-200-6-100	CLM40-080-200-6-100-HDZ
Лоток лестничный LESTA 80×300×6000-1,0	6000	300	80	1,0	2,70	12	CLM40-080-300-6-100	CLM40-080-300-6-100-HDZ
Лоток лестничный LESTA 80×400×6000-1,0	6000	400	80	1,0	2,93	12	CLM40-080-400-6-100	CLM40-080-400-6-100-HDZ
Лоток лестничный LESTA 80×500×6000-1,0	6000	500	80	1,0	3,17	12	CLM40-080-500-6-100	CLM40-080-500-6-100-HDZ
Лоток лестничный LESTA 80×600×6000-1,0	6000	600	80	1,0	3,37	12	CLM40-080-600-6-100	CLM40-080-600-6-100-HDZ
Лоток лестничный LESTA 80×200×3000-1,2	3000	200	80	1,2	3,00	6	CLM40-080-200-3-120	CLM40-080-200-3-120-HDZ
Лоток лестничный LESTA 80×300×3000-1,2	3000	300	80	1,2	3,23	6	CLM40-080-300-3-120	CLM40-080-300-3-120-HDZ
Лоток лестничный LESTA 80×400×3000-1,2	3000	400	80	1,2	3,50	6	CLM40-080-400-3-120	CLM40-080-400-3-120-HDZ
Лоток лестничный LESTA 80×500×3000-1,2	3000	500	80	1,2	3,77	6	CLM40-080-500-3-120	CLM40-080-500-3-120-HDZ
Лоток лестничный LESTA 80×600×3000-1,2	3000	600	80	1,2	4,03	6	CLM40-080-600-3-120	CLM40-080-600-3-120-HDZ
Лоток лестничный LESTA 80×200×6000-1,2	6000	200	80	1,2	3,00	12	CLM40-080-200-6-120	CLM40-080-200-6-120-HDZ
Лоток лестничный LESTA 80×300×6000-1,2	6000	300	80	1,2	3,23	12	CLM40-080-300-6-120	CLM40-080-300-6-120-HDZ
Лоток лестничный LESTA 80×400×6000-1,2	6000	400	80	1,2	3,50	12	CLM40-080-400-6-120	CLM40-080-400-6-120-HDZ
Лоток лестничный LESTA 80×500×6000-1,2	6000	500	80	1,2	3,77	12	CLM40-080-500-6-120	CLM40-080-500-6-120-HDZ
Лоток лестничный LESTA 80×600×6000-1,2	6000	600	80	1,2	4,03	12	CLM40-080-600-6-120	CLM40-080-600-6-120-HDZ
Лоток лестничный LESTA 80×200×3000-1,5	3000	200	80	1,5	3,53	6	CLM40-080-200-3-150	CLM40-080-200-3-150-HDZ
Лоток лестничный LESTA 80×300×3000-1,5	3000	300	80	1,5	3,77	6	CLM40-080-300-3-150	CLM40-080-300-3-150-HDZ
Лоток лестничный LESTA 80×400×3000-1,5	3000	400	80	1,5	4,03	6	CLM40-080-400-3-150	CLM40-080-400-3-150-HDZ
Лоток лестничный LESTA 80×500×3000-1,5	3000	500	80	1,5	4,30	6	CLM40-080-500-3-150	CLM40-080-500-3-150-HDZ
Лоток лестничный LESTA 80×600×3000-1,5	3000	600	80	1,5	4,57	6	CLM40-080-600-3-150	CLM40-080-600-3-150-HDZ
Лоток лестничный LESTA 80×200×6000-1,5	6000	200	80	1,5	3,53	12	CLM40-080-200-6-150	CLM40-080-200-6-150-HDZ
Лоток лестничный LESTA 80×300×6000-1,5	6000	300	80	1,5	3,77	12	CLM40-080-300-6-150	CLM40-080-300-6-150-HDZ
Лоток лестничный LESTA 80×400×6000-1,5	6000	400	80	1,5	4,03	12	CLM40-080-400-6-150	CLM40-080-400-6-150-HDZ
Лоток лестничный LESTA 80×500×6000-1,5	6000	500	80	1,5	4,30	12	CLM40-080-500-6-150	CLM40-080-500-6-150-HDZ
Лоток лестничный LESTA 80×600×6000-1,5	6000	600	80	1,5	4,57	12	CLM40-080-600-6-150	CLM40-080-600-6-150-HDZ

\* Указаны параметры для исполнения 1.

Наименование	Длина L, мм	Высота H, мм	Ширина B, мм	Толщина лонжерона, мм	Масса*, кг/м	Кол-во в упак., м	Артикул, исполнение 1	Артикул, исполнение 2
<b>Высота борта 100 мм</b>								
Лоток лестничный LESTA 100×200×3000-1,0	3000	200	100	1,0	2,83	6	CLM40-100-200-3-100	CLM40-100-200-3-100-HDZ
Лоток лестничный LESTA 100×300×3000-1,0	3000	300	100	1,0	3,00	6	CLM40-100-300-3-100	CLM40-100-300-3-100-HDZ
Лоток лестничный LESTA 100×400×3000-1,0	3000	400	100	1,0	3,23	6	CLM40-100-400-3-100	CLM40-100-400-3-100-HDZ
Лоток лестничный LESTA 100×500×3000-1,0	3000	500	100	1,0	3,47	6	CLM40-100-500-3-100	CLM40-100-500-3-100-HDZ
Лоток лестничный LESTA 100×600×3000-1,0	3000	600	100	1,0	3,67	6	CLM40-100-600-3-100	CLM40-100-600-3-100-HDZ
Лоток лестничный LESTA 100×200×6000-1,0	6000	200	100	1,0	2,83	12	CLM40-100-200-6-100	CLM40-100-200-6-100-HDZ
Лоток лестничный LESTA 100×300×6000-1,0	6000	300	100	1,0	3,00	12	CLM40-100-300-6-100	CLM40-100-300-6-100-HDZ
Лоток лестничный LESTA 100×400×6000-1,0	6000	400	100	1,0	3,23	12	CLM40-100-400-6-100	CLM40-100-400-6-100-HDZ
Лоток лестничный LESTA 100×500×6000-1,0	6000	500	100	1,0	3,47	12	CLM40-100-500-6-100	CLM40-100-500-6-100-HDZ
Лоток лестничный LESTA 100×600×6000-1,0	6000	600	100	1,0	3,67	12	CLM40-100-600-6-100	CLM40-100-600-6-100-HDZ
Лоток лестничный LESTA 100×200×3000-1,2	3000	200	100	1,2	3,33	6	CLM40-100-200-3-120	CLM40-100-200-3-120-HDZ
Лоток лестничный LESTA 100×300×3000-1,2	3000	300	100	1,2	3,57	6	CLM40-100-300-3-120	CLM40-100-300-3-120-HDZ
Лоток лестничный LESTA 100×400×3000-1,2	3000	400	100	1,2	3,83	6	CLM40-100-400-3-120	CLM40-100-400-3-120-HDZ
Лоток лестничный LESTA 100×500×3000-1,2	3000	500	100	1,2	4,10	6	CLM40-100-500-3-120	CLM40-100-500-3-120-HDZ
Лоток лестничный LESTA 100×600×3000-1,2	3000	600	100	1,2	4,37	6	CLM40-100-600-3-120	CLM40-100-600-3-120-HDZ
Лоток лестничный LESTA 100×200×6000-1,2	6000	200	100	1,2	3,33	12	CLM40-100-200-6-120	CLM40-100-200-6-120-HDZ
Лоток лестничный LESTA 100×300×6000-1,2	6000	300	100	1,2	3,57	12	CLM40-100-300-6-120	CLM40-100-300-6-120-HDZ
Лоток лестничный LESTA 100×400×6000-1,2	6000	400	100	1,2	3,83	12	CLM40-100-400-6-120	CLM40-100-400-6-120-HDZ
Лоток лестничный LESTA 100×500×6000-1,2	6000	500	100	1,2	4,10	12	CLM40-100-500-6-120	CLM40-100-500-6-120-HDZ
Лоток лестничный LESTA 100×600×6000-1,2	6000	600	100	1,2	4,37	12	CLM40-100-600-6-120	CLM40-100-600-6-120-HDZ
Лоток лестничный LESTA 100×200×3000-1,5	3000	200	100	1,5	4,07	6	CLM40-100-200-3-150	CLM40-100-200-3-150-HDZ
Лоток лестничный LESTA 100×300×3000-1,5	3000	300	100	1,5	4,30	6	CLM40-100-300-3-150	CLM40-100-300-3-150-HDZ
Лоток лестничный LESTA 100×400×3000-1,5	3000	400	100	1,5	4,57	6	CLM40-100-400-3-150	CLM40-100-400-3-150-HDZ
Лоток лестничный LESTA 100×500×3000-1,5	3000	500	100	1,5	4,83	6	CLM40-100-500-3-150	CLM40-100-500-3-150-HDZ
Лоток лестничный LESTA 100×600×3000-1,5	3000	600	100	1,5	5,10	6	CLM40-100-600-3-150	CLM40-100-600-3-150-HDZ
Лоток лестничный LESTA 100×200×6000-1,5	6000	200	100	1,5	4,07	12	CLM40-100-200-6-150	CLM40-100-200-6-150-HDZ
Лоток лестничный LESTA 100×300×6000-1,5	6000	300	100	1,5	4,30	12	CLM40-100-300-6-150	CLM40-100-300-6-150-HDZ
Лоток лестничный LESTA 100×400×6000-1,5	6000	400	100	1,5	4,57	12	CLM40-100-400-6-150	CLM40-100-400-6-150-HDZ
Лоток лестничный LESTA 100×500×6000-1,5	6000	500	100	1,5	4,83	12	CLM40-100-500-6-150	CLM40-100-500-6-150-HDZ
Лоток лестничный LESTA 100×600×6000-1,5	6000	600	100	1,5	5,10	12	CLM40-100-600-6-150	CLM40-100-600-6-150-HDZ

\* Указаны параметры для исполнения 1.

Наименование	Длина L, мм	Высота H, мм	Ширина B, мм	Толщина лонжерона, мм	Масса*, кг/м	Кол-во в упак., м	Артикул, исполнение 1	Артикул, исполнение 2
<b>Высота борта 150 мм</b>								
Лоток лестничный LESTA 150×200×3000-1,0	3000	200	150	1,0	3,60	6	CLM40-150-200-3-100	CLM40-150-200-3-100-HDZ
Лоток лестничный LESTA 150×300×3000-1,0	3000	300	150	1,0	3,77	6	CLM40-150-300-3-100	CLM40-150-300-3-100-HDZ
Лоток лестничный LESTA 150×400×3000-1,0	3000	400	150	1,0	4,00	6	CLM40-150-400-3-100	CLM40-150-400-3-100-HDZ
Лоток лестничный LESTA 150×500×3000-1,0	3000	500	150	1,0	4,23	6	CLM40-150-500-3-100	CLM40-150-500-3-100-HDZ
Лоток лестничный LESTA 150×600×3000-1,0	3000	600	150	1,0	4,43	6	CLM40-150-600-3-100	CLM40-150-600-3-100-HDZ
Лоток лестничный LESTA 150×200×6000-1,0	6000	200	150	1,0	3,60	12	CLM40-150-200-6-100	CLM40-150-200-6-100-HDZ
Лоток лестничный LESTA 150×300×6000-1,0	6000	300	150	1,0	3,77	12	CLM40-150-300-6-100	CLM40-150-300-6-100-HDZ
Лоток лестничный LESTA 150×400×6000-1,0	6000	400	150	1,0	4,00	12	CLM40-150-400-6-100	CLM40-150-400-6-100-HDZ
Лоток лестничный LESTA 150×500×6000-1,0	6000	500	150	1,0	4,23	12	CLM40-150-500-6-100	CLM40-150-500-6-100-HDZ
Лоток лестничный LESTA 150×600×6000-1,0	6000	600	150	1,0	4,43	12	CLM40-150-600-6-100	CLM40-150-600-6-100-HDZ
Лоток лестничный LESTA 150×200×3000-1,2	3000	200	150	1,2	4,33	6	CLM40-150-200-3-120	CLM40-150-200-3-120-HDZ
Лоток лестничный LESTA 150×300×3000-1,2	3000	300	150	1,2	4,57	6	CLM40-150-300-3-120	CLM40-150-300-3-120-HDZ
Лоток лестничный LESTA 150×400×3000-1,2	3000	400	150	1,2	4,83	6	CLM40-150-400-3-120	CLM40-150-400-3-120-HDZ
Лоток лестничный LESTA 150×500×3000-1,2	3000	500	150	1,2	5,10	6	CLM40-150-500-3-120	CLM40-150-500-3-120-HDZ
Лоток лестничный LESTA 150×600×3000-1,2	3000	600	150	1,2	5,37	6	CLM40-150-600-3-120	CLM40-150-600-3-120-HDZ
Лоток лестничный LESTA 150×200×6000-1,2	6000	200	150	1,2	4,33	12	CLM40-150-200-6-120	CLM40-150-200-6-120-HDZ
Лоток лестничный LESTA 150×300×6000-1,2	6000	300	150	1,2	4,57	12	CLM40-150-300-6-120	CLM40-150-300-6-120-HDZ
Лоток лестничный LESTA 150×400×6000-1,2	6000	400	150	1,2	4,83	12	CLM40-150-400-6-120	CLM40-150-400-6-120-HDZ
Лоток лестничный LESTA 150×500×6000-1,2	6000	500	150	1,2	5,10	12	CLM40-150-500-6-120	CLM40-150-500-6-120-HDZ
Лоток лестничный LESTA 150×600×6000-1,2	6000	600	150	1,2	5,37	12	CLM40-150-600-6-120	CLM40-150-600-6-120-HDZ
Лоток лестничный LESTA 150×200×3000-1,5	3000	200	150	1,5	5,20	6	CLM40-150-200-3-150	CLM40-150-200-3-150-HDZ
Лоток лестничный LESTA 150×300×3000-1,5	3000	300	150	1,5	5,43	6	CLM40-150-300-3-150	CLM40-150-300-3-150-HDZ
Лоток лестничный LESTA 150×400×3000-1,5	3000	400	150	1,5	5,70	6	CLM40-150-400-3-150	CLM40-150-400-3-150-HDZ
Лоток лестничный LESTA 150×500×3000-1,5	3000	500	150	1,5	5,97	6	CLM40-150-500-3-150	CLM40-150-500-3-150-HDZ
Лоток лестничный LESTA 150×600×3000-1,5	3000	600	150	1,5	6,23	6	CLM40-150-600-3-150	CLM40-150-600-3-150-HDZ
Лоток лестничный LESTA 150×200×6000-1,5	6000	200	150	1,5	5,20	12	CLM40-150-200-6-150	CLM40-150-200-6-150-HDZ
Лоток лестничный LESTA 150×300×6000-1,5	6000	300	150	1,5	5,43	12	CLM40-150-300-6-150	CLM40-150-300-6-150-HDZ
Лоток лестничный LESTA 150×400×6000-1,5	6000	400	150	1,5	5,70	12	CLM40-150-400-6-150	CLM40-150-400-6-150-HDZ
Лоток лестничный LESTA 150×500×6000-1,5	6000	500	150	1,5	5,97	12	CLM40-150-500-6-150	CLM40-150-500-6-150-HDZ
Лоток лестничный LESTA 150×600×6000-1,5	6000	600	150	1,5	6,23	12	CLM40-150-600-6-150	CLM40-150-600-6-150-HDZ

\* Указаны параметры для исполнения 1.

## Графики нагрузок для лотков LESTA

**Высота борта 55 мм**

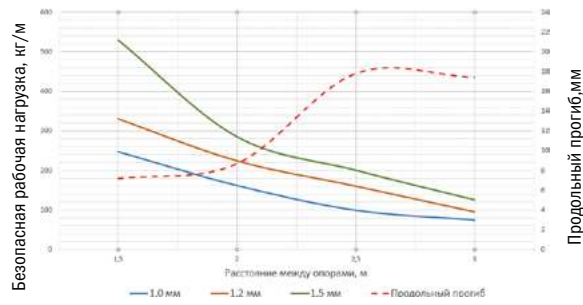

**Высота борта 80 мм**

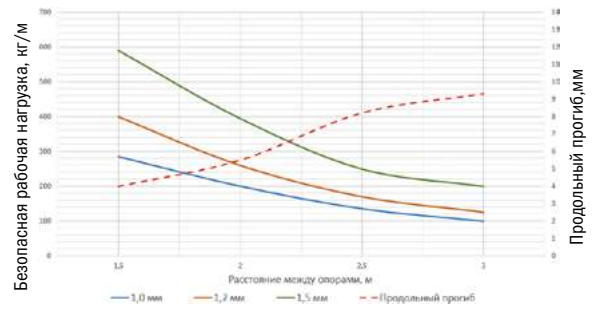

**Высота борта 100 мм**

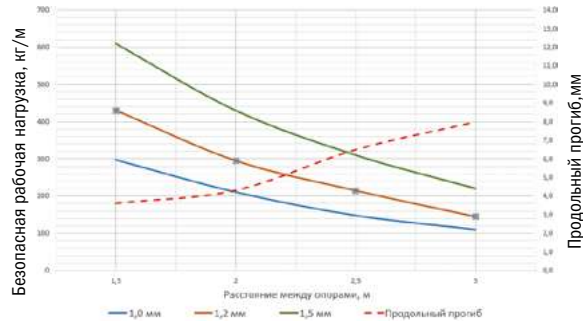

**Высота борта 150 мм**

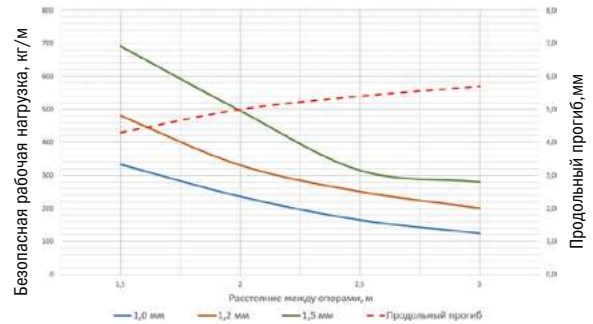



## Аксессуары к лестничным лоткам

### Перегородка разделительная



Для разделения лотка на две и более части в случае монтажа в одном лотке проводки разного типа (информационной и силовой).

Наименование	Длина L, мм	Высота H, мм	Ширина B, мм	Толщина лонжерона, мм	Масса*, кг/м	Кол-во в упак., м	Артикул, исполнение 1	Артикул, исполнение 2
Перегородка разделительная h=35 мм L2000	1956	25	30	0,8	0,74	2	CLM50D-RP-035-20	CLM50D-RP-035-20-HDZ
Перегородка разделительная h=60 мм L2000	1956	25	55	0,8	1,05	2	CLM50D-RP-060-20	CLM50D-RP-060-20-HDZ
Перегородка разделительная h=80 мм L2000	1956	25	75	0,8	1,29	2	CLM50D-RP-080-20	CLM50D-RP-080-20-HDZ
Перегородка разделительная h=150 мм L2000	1956	25	125	0,8	1,91	2	CLM50D-RP-150-20	CLM50D-RP-150-20-HDZ
Перегородка разделительная h=35 мм L3000	2963	25	30	0,8	1,12	3	CLM50D-RP-035-30	CLM50D-RP-035-30-HDZ
Перегородка разделительная h=60 мм L3000	2963	25	55	0,8	1,59	3	CLM50D-RP-060-30	CLM50D-RP-060-30-HDZ
Перегородка разделительная h=80 мм L3000	2963	25	75	0,8	1,96	3	CLM50D-RP-080-30	CLM50D-RP-080-30-HDZ
Перегородка разделительная h=150 мм L3000	2963	25	125	0,8	2,89	3	CLM50D-RP-150-30	CLM50D-RP-150-30-HDZ

### Крышка на лоток



Предназначена для защиты проложенного в лотке кабеля от внешних воздействий.

Наименование	Длина, мм	Ширина, мм	Высота, мм	Толщина, мм	Масса*, кг	Кол-во в упак., м	Артикул, исполнение 1**	Артикул, исполнение 2
Крышка на лоток осн. 200 мм	3000	200	15	0,8	2,87	6	CLP1K-200-1	CLP1K-200-3-M-HDZ
Крышка на лоток осн. 300 мм	3000	300	15	0,8	4,13	6	CLP1K-300-1	CLP1K-300-3-M-HDZ
Крышка на лоток осн. 400 мм	3000	400	15	1,0	6,63	6	CLP1K-400-3	CLP1K-400-3-M-HDZ
Крышка на лоток осн. 500 мм	3000	500	15	1,0	4,23	6	CLP1K-500-3	CLP1K-500-3-M-HDZ
Крышка на лоток осн. 600 мм	3000	600	15	1,2	11,53	6	CLP1K-600-3	CLP1K-600-3-M-HDZ

\* Указаны параметры для исполнения 1.

## Повороты на 90° лестничные



Для организации поворота кабельной трассы на 90°.

Наименование	Длина L, мм	Высота H, мм	Ширина B, мм	Толщина лонжерона, мм	Масса, кг/м	Кол-во в упак., м	Артикул, исполнение 1	Артикул, исполнение 2
<b>Радиус поворота R=300 мм</b>								
Поворот лестничный LESTA 90° 55×200мм R300	717	717	55	1,2	2,20	1	CPG04-4-90-055-200	CPG04-4-90-055-200-HDZ
Поворот лестничный LESTA 90° 55×300мм R300	817	817	55	1,2	2,60	1	CPG04-4-90-055-300	CPG04-4-90-055-300-HDZ
Поворот лестничный LESTA 90° 55×400мм R300	917	917	55	1,2	3,10	1	CPG04-4-90-055-400	CPG04-4-90-055-400-HDZ
Поворот лестничный LESTA 90° 55×500мм R300	1017	1017	55	1,2	3,40	1	CPG04-4-90-055-500	CPG04-4-90-055-500-HDZ
Поворот лестничный LESTA 90° 55×600мм R300	1117	1117	55	1,2	3,80	1	CPG04-4-90-055-600	CPG04-4-90-055-600-HDZ
Поворот лестничный LESTA 90° 80×200мм R300	717	717	80	1,2	2,70	1	CPG04-4-90-080-200	CPG04-4-90-080-200-HDZ
Поворот лестничный LESTA 90° 80×300мм R300	817	817	80	1,2	3,20	1	CPG04-4-90-080-300	CPG04-4-90-080-300-HDZ
Поворот лестничный LESTA 90° 80×400мм R300	917	917	80	1,2	3,60	1	CPG04-4-90-080-400	CPG04-4-90-080-400-HDZ
Поворот лестничный LESTA 90° 80×500мм R300	1017	1017	80	1,2	4,10	1	CPG04-4-90-080-500	CPG04-4-90-080-500-HDZ
Поворот лестничный LESTA 90° 80×600мм R300	1117	1117	80	1,2	4,50	1	CPG04-4-90-080-600	CPG04-4-90-080-600-HDZ
Поворот лестничный LESTA 90° 100×200мм R300	717	717	100	1,2	3,10	1	CPG04-4-90-100-200	CPG04-4-90-100-200-HDZ
Поворот лестничный LESTA 90° 100×300мм R300	817	817	100	1,2	3,60	1	CPG04-4-90-100-300	CPG04-4-90-100-300-HDZ
Поворот лестничный LESTA 90° 100×400мм R300	917	917	100	1,2	4,10	1	CPG04-4-90-100-400	CPG04-4-90-100-400-HDZ
Поворот лестничный LESTA 90° 100×500мм R300	1017	1017	100	1,2	4,60	1	CPG04-4-90-100-500	CPG04-4-90-100-500-HDZ
Поворот лестничный LESTA 90° 100×600мм R300	1117	1117	100	1,2	5,10	1	CPG04-4-90-100-600	CPG04-4-90-100-600-HDZ
Поворот лестничный LESTA 90° 150×200мм R300	717	717	150	1,2	4,10	1	CPG04-4-90-150-200	CPG04-4-90-150-200-HDZ
Поворот лестничный LESTA 90° 150×300мм R300	817	817	150	1,2	4,70	1	CPG04-4-90-150-300	CPG04-4-90-150-300-HDZ
Поворот лестничный LESTA 90° 150×400мм R300	917	917	150	1,2	5,30	1	CPG04-4-90-150-400	CPG04-4-90-150-400-HDZ
Поворот лестничный LESTA 90° 150×500мм R300	1017	1017	150	1,2	5,80	1	CPG04-4-90-150-500	CPG04-4-90-150-500-HDZ
Поворот лестничный LESTA 90° 150×600мм R300	1117	1117	150	1,2	6,40	1	CPG04-4-90-150-600	CPG04-4-90-150-600-HDZ
<b>Радиус поворота R=600 мм</b>								
Поворот лестничный LESTA 90° 55×200мм R600	1017	1017	55	1,2	2,85	1	CPG05-4-90-055-200	CPG05-4-90-055-200-HDZ
Поворот лестничный LESTA 90° 55×300мм R600	1117	1117	55	1,2	3,26	1	CPG05-4-90-055-300	CPG05-4-90-055-300-HDZ
Поворот лестничный LESTA 90° 55×400мм R600	1217	1217	55	1,2	3,67	1	CPG05-4-90-055-400	CPG05-4-90-055-400-HDZ
Поворот лестничный LESTA 90° 55×500мм R600	1317	1317	55	1,2	4,08	1	CPG05-4-90-055-500	CPG05-4-90-055-500-HDZ
Поворот лестничный LESTA 90° 55×600мм R600	1417	1417	55	1,2	4,49	1	CPG05-4-90-055-600	CPG05-4-90-055-600-HDZ
Поворот лестничный LESTA 90° 80×200мм R600	1017	1017	80	1,2	3,65	1	CPG05-4-90-080-200	CPG05-4-90-080-200-HDZ
Поворот лестничный LESTA 90° 80×300мм R600	1117	1117	80	1,2	4,10	1	CPG05-4-90-080-300	CPG05-4-90-080-300-HDZ
Поворот лестничный LESTA 90° 80×400мм R600	1217	1217	80	1,2	4,56	1	CPG05-4-90-080-400	CPG05-4-90-080-400-HDZ
Поворот лестничный LESTA 90° 80×500мм R600	1317	1317	80	1,2	5,01	1	CPG05-4-90-080-500	CPG05-4-90-080-500-HDZ
Поворот лестничный LESTA 90° 80×600мм R600	1417	1417	80	1,2	5,47	1	CPG05-4-90-080-600	CPG05-4-90-080-600-HDZ

Наименование	Длина L, мм	Высота H, мм	Ширина B, мм	Толщина лонжерона, мм	Масса*, кг/м	Кол-во в упак., м	Артикул, исполнение 1	Артикул, исполнение 2
Поворот лестничный LESTA 90° 100×200мм R600	1017	1017	100	1,2	4,23	1	CPG05-4-90-100-200	CPG05-4-90-100-200-HDZ
Поворот лестничный LESTA 90° 100×300мм R600	1117	1117	100	1,2	4,71	1	CPG05-4-90-100-300	CPG05-4-90-100-300-HDZ
Поворот лестничный LESTA 90° 100×400мм R600	1217	1217	100	1,2	5,22	1	CPG05-4-90-100-400	CPG05-4-90-100-400-HDZ
Поворот лестничный LESTA 90° 100×500мм R600	1317	1317	100	1,2	5,68	1	CPG05-4-90-100-500	CPG05-4-90-100-500-HDZ
Поворот лестничный LESTA 90° 100×600мм R600	1417	1417	100	1,2	6,17	1	CPG05-4-90-100-600	CPG05-4-90-100-600-HDZ
Поворот лестничный LESTA 90° 150×200мм R600	1017	1017	150	1,2	5,68	1	CPG05-4-90-150-200	CPG05-4-90-150-200-HDZ
Поворот лестничный LESTA 90° 150×300мм R600	1117	1117	150	1,2	6,24	1	CPG05-4-90-150-300	CPG05-4-90-150-300-HDZ
Поворот лестничный LESTA 90° 150×400мм R600	1217	1217	150	1,2	6,79	1	CPG05-4-90-150-400	CPG05-4-90-150-400-HDZ
Поворот лестничный LESTA 90° 150×500мм R600	1317	1317	150	1,2	7,35	1	CPG05-4-90-150-500	CPG05-4-90-150-500-HDZ
Поворот лестничный LESTA 90° 150×600мм R600	1417	1417	150	1,2	7,91	1	CPG05-4-90-150-600	CPG05-4-90-150-600-HDZ

## Крышка поворота на 90° лестничного



Предназначена для защиты проложенного в лотке кабеля от внешних воздействий.

Наименование	Длина L, мм	Высота H, мм	Ширина B, мм	Толщина лонжерона, мм	Масса, кг/м	Кол-во в упак., м	Артикул, исполнение 1	Артикул, исполнение 2
<b>Радиус поворота R=300 мм</b>								
Крышка пов. лестн. LESTA 90° осн. 200 мм R300	717	717	55	1,2	2,20	1	CPG04-4-90-055-200	CPG04-4-90-055-200-HDZ
Крышка пов. лестн. LESTA 90° осн. 300 мм R300	817	817	55	1,2	2,60	1	CPG04-4-90-055-300	CPG04-4-90-055-300-HDZ
Крышка пов. лестн. LESTA 90° осн. 400 мм R300	917	917	55	1,2	3,10	1	CPG04-4-90-055-400	CPG04-4-90-055-400-HDZ
Крышка пов. лестн. LESTA 90° осн. 500 мм R300	1017	1017	55	1,2	3,40	1	CPG04-4-90-055-500	CPG04-4-90-055-500-HDZ
Крышка пов. лестн. LESTA 90° осн. 600 мм R300	1117	1117	55	1,2	3,80	1	CPG04-4-90-055-600	CPG04-4-90-055-600-HDZ
<b>Радиус поворота R=600 мм</b>								
Крышка пов. лестн. LESTA 90° осн. 200 мм R600	717	717	80	1,2	2,70	1	CPG04-4-90-080-200	CPG04-4-90-080-200-HDZ
Крышка пов. лестн. LESTA 90° осн. 300 мм R600	817	817	80	1,2	3,20	1	CPG04-4-90-080-300	CPG04-4-90-080-300-HDZ
Крышка пов. лестн. LESTA 90° осн. 400 мм R600	917	917	80	1,2	3,60	1	CPG04-4-90-080-400	CPG04-4-90-080-400-HDZ
Крышка пов. лестн. LESTA 90° осн. 500 мм R600	1017	1017	80	1,2	4,10	1	CPG04-4-90-080-500	CPG04-4-90-080-500-HDZ
Крышка пов. лестн. LESTA 90° осн. 600 мм R600	1117	1117	80	1,2	4,50	1	CPG04-4-90-080-600	CPG04-4-90-080-600-HDZ

\* Указаны параметры для исполнения 1.

## Повороты на 45° лестничные



Для организации поворота кабельной трассы на 45°.

Наименование	Длина L, мм	Высота H, мм	Ширина B, мм	Толщина лонжерона, мм	Масса, кг/м	Кол-во в упак., м	Артикул, исполнение 1	Артикул, исполнение 2
<b>Радиус поворота R=300 мм</b>								
Поворот лестничный LESTA 45° 55×200 мм R300	721,7	439,6	55	1,2	1,60	1	CPG04-4-45-055-200	CPG04-4-45-055-200-HDZ
Поворот лестничный LESTA 45° 55×300 мм R300	792,4	539,6	55	1,2	1,90	1	CPG04-4-45-055-300	CPG04-4-45-055-300-HDZ
Поворот лестничный LESTA 45° 55×400 мм R300	863,2	639,6	55	1,2	2,20	1	CPG04-4-45-055-400	CPG04-4-45-055-400-HDZ
Поворот лестничный LESTA 45° 55×500 мм R300	933,9	739,6	55	1,2	2,50	1	CPG04-4-45-055-500	CPG04-4-45-055-500-HDZ
Поворот лестничный LESTA 45° 55×600 мм R300	1004,6	839,6	55	1,2	2,80	1	CPG04-4-45-055-600	CPG04-4-45-055-600-HDZ
Поворот лестничный LESTA 45° 80×200 мм R300	721,7	439,6	80	1,2	1,80	1	CPG04-4-45-080-200	CPG04-4-45-080-200-HDZ
Поворот лестничный LESTA 45° 80×300 мм R300	792,4	539,6	80	1,2	2,30	1	CPG04-4-45-080-300	CPG04-4-45-080-300-HDZ
Поворот лестничный LESTA 45° 80×400 мм R300	863,2	639,6	80	1,2	2,62	1	CPG04-4-45-080-400	CPG04-4-45-080-400-HDZ
Поворот лестничный LESTA 45° 80×500 мм R300	933,9	739,6	80	1,2	2,93	1	CPG04-4-45-080-500	CPG04-4-45-080-500-HDZ
Поворот лестничный LESTA 45° 80×600 мм R300	1004,6	839,6	80	1,2	3,23	1	CPG04-4-45-080-600	CPG04-4-45-080-600-HDZ
Поворот лестничный LESTA 45° 100×200 мм R300	721,7	439,6	100	1,2	2,10	1	CPG04-4-45-100-200	CPG04-4-45-100-200-HDZ
Поворот лестничный LESTA 45° 100×300 мм R300	792,4	539,6	100	1,2	2,60	1	CPG04-4-45-100-300	CPG04-4-45-100-300-HDZ
Поворот лестничный LESTA 45° 100×400 мм R300	863,2	639,6	100	1,2	3,00	1	CPG04-4-45-100-400	CPG04-4-45-100-400-HDZ
Поворот лестничный LESTA 45° 100×500 мм R300	933,9	739,6	100	1,2	3,30	1	CPG04-4-45-100-500	CPG04-4-45-100-500-HDZ
Поворот лестничный LESTA 45° 100×600 мм R300	1004,6	839,6	100	1,2	3,60	1	CPG04-4-45-100-600	CPG04-4-45-100-600-HDZ
Поворот лестничный LESTA 45° 150×200 мм R300	721,7	439,6	150	1,2	2,70	1	CPG04-4-45-150-200	CPG04-4-45-150-200-HDZ
Поворот лестничный LESTA 45° 150×300 мм R300	792,4	539,6	150	1,2	3,20	1	CPG04-4-45-150-300	CPG04-4-45-150-300-HDZ
Поворот лестничный LESTA 45° 150×400 мм R300	863,2	639,6	150	1,2	3,70	1	CPG04-4-45-150-400	CPG04-4-45-150-400-HDZ
Поворот лестничный LESTA 45° 150×500 мм R300	933,9	739,6	150	1,2	4,30	1	CPG04-4-45-150-500	CPG04-4-45-150-500-HDZ
Поворот лестничный LESTA 45° 150×600 мм R300	1004,6	839,6	150	1,2	4,80	1	CPG04-4-45-150-600	CPG04-4-45-150-600-HDZ
<b>Радиус поворота R=600 мм</b>								
Поворот лестничный LESTA 45° 55×200 мм R600	937,7	529,8	55	1,2	2,00	1	CPG05-4-45-055-200	CPG05-4-45-055-200-HDZ
Поворот лестничный LESTA 45° 55×300 мм R600	1008,4	629,8	55	1,2	2,30	1	CPG05-4-45-055-300	CPG05-4-45-055-300-HDZ
Поворот лестничный LESTA 45° 55×400 мм R600	1079,1	729,8	55	1,2	2,60	1	CPG05-4-45-055-400	CPG05-4-45-055-400-HDZ
Поворот лестничный LESTA 45° 55×500 мм R600	1149,8	829,8	55	1,2	2,90	1	CPG05-4-45-055-500	CPG05-4-45-055-500-HDZ
Поворот лестничный LESTA 45° 55×600 мм R600	1220,5	929,8	55	1,2	3,10	1	CPG05-4-45-055-600	CPG05-4-45-055-600-HDZ
Поворот лестничный LESTA 45° 80×200 мм R600	937,7	529,8	80	1,2	2,50	1	CPG05-4-45-080-200	CPG05-4-45-080-200-HDZ
Поворот лестничный LESTA 45° 80×300 мм R600	1008,4	629,8	80	1,2	2,80	1	CPG05-4-45-080-300	CPG05-4-45-080-300-HDZ
Поворот лестничный LESTA 45° 80×400 мм R600	1079,1	729,8	80	1,2	3,10	1	CPG05-4-45-080-400	CPG05-4-45-080-400-HDZ
Поворот лестничный LESTA 45° 80×500 мм R600	1149,8	829,8	80	1,2	3,40	1	CPG05-4-45-080-500	CPG05-4-45-080-500-HDZ
Поворот лестничный LESTA 45° 80×600 мм R600	1220,5	929,8	80	1,2	3,70	1	CPG05-4-45-080-600	CPG05-4-45-080-600-HDZ

Наименование	Длина L, мм	Высота H, мм	Ширина B, мм	Толщина лонжерона, мм	Масса, кг/м	Кол-во в упак., м	Артикул, исполнение 1	Артикул, исполнение 2
Поворот лестничный LESTA 45° 100×200 мм R600	937,7	529,8	100	1,2	2,80	1	CPG05-4-45-100-200	CPG05-4-45-100-200-HDZ
Поворот лестничный LESTA 45° 100×300 мм R600	1008,4	629,8	100	1,2	3,20	1	CPG05-4-45-100-300	CPG05-4-45-100-300-HDZ
Поворот лестничный LESTA 45° 100×400 мм R600	1079,1	729,8	100	1,2	3,50	1	CPG05-4-45-100-400	CPG05-4-45-100-400-HDZ
Поворот лестничный LESTA 45° 100×500 мм R600	1149,8	829,8	100	1,2	3,80	1	CPG05-4-45-100-500	CPG05-4-45-100-500-HDZ
Поворот лестничный LESTA 45° 100×600 мм R600	1220,5	929,8	100	1,2	4,10	1	CPG05-4-45-100-600	CPG05-4-45-100-600-HDZ
Поворот лестничный LESTA 45° 150×200 мм R600	937,7	529,8	150	1,2	3,80	1	CPG05-4-45-150-200	CPG05-4-45-150-200-HDZ
Поворот лестничный LESTA 45° 150×300 мм R600	1008,4	629,8	150	1,2	4,10	1	CPG05-4-45-150-300	CPG05-4-45-150-300-HDZ
Поворот лестничный LESTA 45° 150×400 мм R600	1079,1	729,8	150	1,2	4,50	1	CPG05-4-45-150-400	CPG05-4-45-150-400-HDZ
Поворот лестничный LESTA 45° 150×500 мм R600	1149,8	829,8	150	1,2	4,80	1	CPG05-4-45-150-500	CPG05-4-45-150-500-HDZ
Поворот лестничный LESTA 45° 150×600 мм R600	1220,5	929,8	150	1,2	5,20	1	CPG05-4-45-150-600	CPG05-4-45-150-600-HDZ

## Крышка поворота на 45° лестничного



Предназначена для защиты проложенного в лотке кабеля от внешних воздействий.

Наименование	Длина L, мм	Высота H, мм	Ширина B, мм	Толщина лонжерона, мм	Масса, кг/м	Кол-во в упак., м	Артикул, исполнение 1	Артикул, исполнение 2
<b>Радиус поворота R=300 мм</b>								
Крышка пов. лестн. LESTA 45° осн. 200 мм R300	724,8	443,4	15,6	1,2	1,53	1	CPG04D-4-45-200-10	CPG04D-4-45-200-10-HDZ
Крышка пов. лестн. LESTA 45° осн. 300 мм R300	795,6	543,4	15,6	1,2	2,34	1	CPG04D-4-45-300-10	CPG04D-4-45-300-10-HDZ
Крышка пов. лестн. LESTA 45° осн. 400 мм R300	866,3	643,4	15,6	1,2	3,24	1	CPG04D-4-45-400-10	CPG04D-4-45-400-10-HDZ
Крышка пов. лестн. LESTA 45° осн. 500 мм R300	937,0	743,4	15,6	1,2	4,2	1	CPG04D-4-45-500-10	CPG04D-4-45-500-10-HDZ
Крышка пов. лестн. LESTA 45° осн. 600 мм R300	1007,7	843,4	15,6	1,2	5,24	1	CPG04D-4-45-600-10	CPG04D-4-45-600-10-HDZ
<b>Радиус поворота R=600 мм</b>								
Крышка пов. лестн. LESTA 45° осн. 200 мм R600	937	531,2	15,6	1,2	1,96	1	CPG05D-4-45-200-10	CPG05D-4-45-200-10-HDZ
Крышка пов. лестн. LESTA 45° осн. 300 мм R600	1007,7	631,2	15,6	1,2	2,99	1	CPG05D-4-45-300-10	CPG05D-4-45-300-10-HDZ
Крышка пов. лестн. LESTA 45° осн. 400 мм R600	1078,4	731,2	15,6	1,2	4,12	1	CPG05D-4-45-400-10	CPG05D-4-45-400-10-HDZ
Крышка пов. лестн. LESTA 45° осн. 500 мм R600	1149,1	831,2	15,6	1,2	5,30	1	CPG05D-4-45-500-10	CPG05D-4-45-500-10-HDZ
Крышка пов. лестн. LESTA 45° осн. 600 мм R600	1219,8	931,2	15,6	1,2	6,56	1	CPG05D-4-45-600-10	CPG05D-4-45-600-10-HDZ

## Разветвители Т-образные лестничные



Для организации Т-образного ответвления кабельной трассы.

Наименование	Длина L, мм	Высота H, мм	Ширина B, мм	Толщина лонжерона, мм	Масса, кг/м	Кол-во в упак., м	Артикул, исполнение 1	Артикул, исполнение 2
<b>Радиус поворота R=300 мм</b>								
Разветвитель лестничный LESTA Т-обр. 55×200 мм R300	1234	717	55	1,2	7,29	1	CRT04-4-055-200	CRT04-4-055-200-HDZ
Разветвитель лестничный LESTA Т-обр. 55×300 мм R300	1334	817	55	1,2	8,53	1	CRT04-4-055-300	CRT04-4-055-300-HDZ
Разветвитель лестничный LESTA Т-обр. 55×400 мм R300	1434	917	55	1,2	9,77	1	CRT04-4-055-400	CRT04-4-055-400-HDZ
Разветвитель лестничный LESTA Т-обр. 55×500 мм R300	1534	1017	55	1,2	11,02	1	CRT04-4-055-500	CRT04-4-055-500-HDZ
Разветвитель лестничный LESTA Т-обр. 55×600 мм R300	1634	1117	55	1,2	12,26	1	CRT04-4-055-600	CRT04-4-055-600-HDZ
Разветвитель лестничный LESTA Т-обр. 80×200 мм R300	1234	717	80	1,2	8,23	1	CRT04-4-080-200	CRT04-4-080-200-HDZ
Разветвитель лестничный LESTA Т-обр. 80×300 мм R300	1334	817	80	1,2	9,33	1	CRT04-4-080-300	CRT04-4-080-300-HDZ
Разветвитель лестничный LESTA Т-обр. 80×400 мм R300	1434	917	80	1,2	10,78	1	CRT04-4-080-400	CRT04-4-080-400-HDZ
Разветвитель лестничный LESTA Т-обр. 80×500 мм R300	1534	1017	80	1,2	12,05	1	CRT04-4-080-500	CRT04-4-080-500-HDZ
Разветвитель лестничный LESTA Т-обр. 80×600 мм R300	1634	1117	80	1,2	13,32	1	CRT04-4-080-600	CRT04-4-080-600-HDZ
Разветвитель лестничный LESTA Т-обр. 100×200 мм R300	1234	717	100	1,2	8,64	1	CRT04-4-100-200	CRT04-4-100-200-HDZ
Разветвитель лестничный LESTA Т-обр. 100×300 мм R300	1334	817	100	1,2	9,93	1	CRT04-4-100-300	CRT04-4-100-300-HDZ
Разветвитель лестничный LESTA Т-обр. 100×400 мм R300	1434	917	100	1,2	11,22	1	CRT04-4-100-400	CRT04-4-100-400-HDZ
Разветвитель лестничный LESTA Т-обр. 100×500 мм R300	1534	1017	100	1,2	12,51	1	CRT04-4-100-500	CRT04-4-100-500-HDZ
Разветвитель лестничный LESTA Т-обр. 100×600 мм R300	1634	1117	100	1,2	13,80	1	CRT04-4-100-600	CRT04-4-100-600-HDZ
Разветвитель лестничный LESTA Т-обр. 150×200 мм R300	1234	717	150	1,2	10,07	1	CRT04-4-150-200	CRT04-4-150-200-HDZ
Разветвитель лестничный LESTA Т-обр. 150×300 мм R300	1334	817	150	1,2	11,41	1	CRT04-4-150-300	CRT04-4-150-300-HDZ
Разветвитель лестничный LESTA Т-обр. 150×400 мм R300	1434	917	150	1,2	12,75	1	CRT04-4-150-400	CRT04-4-150-400-HDZ
Разветвитель лестничный LESTA Т-обр. 150×500 мм R300	1534	1017	150	1,2	14,09	1	CRT04-4-150-500	CRT04-4-150-500-HDZ
Разветвитель лестничный LESTA Т-обр. 150×600 мм R300	1634	1117	150	1,2	15,43	1	CRT04-4-150-600	CRT04-4-150-600-HDZ



Наименование	Длина L, мм	Высота H, мм	Ширина B, мм	Толщина лонжерона, мм	Масса, кг/м	Кол-во в упак., м	Артикул, исполнение 1	Артикул, исполнение 2
<b>Радиус поворота R=600 мм</b>								
Разветвитель лестничный LESTA Т-обр. 55×200 мм R600	1824	1017	55	1,2	11,55	1	CRT05-4-055-200	CRT05-4-055-200-HDZ
Разветвитель лестничный LESTA Т-обр. 55×300 мм R600	1924	1117	55	1,2	12,66	1	CRT05-4-055-300	CRT05-4-055-300-HDZ
Разветвитель лестничный LESTA Т-обр. 55×400 мм R600	2024	1217	55	1,2	13,98	1	CRT05-4-055-400	CRT05-4-055-400-HDZ
Разветвитель лестничный LESTA Т-обр. 55×500 мм R600	2124	1317	55	1,2	15,71	1	CRT05-4-055-500	CRT05-4-055-500-HDZ
Разветвитель лестничный LESTA Т-обр. 55×600 мм R600	2224	1417	55	1,2	17,11	1	CRT05-4-055-600	CRT05-4-055-600-HDZ
Разветвитель лестничный LESTA Т-обр. 80×200 мм R600	1824	1017	80	1,2	12,35	1	CRT05-4-080-200	CRT05-4-080-200-HDZ
Разветвитель лестничный LESTA Т-обр. 80×300 мм R600	1924	1117	80	1,2	13,85	1	CRT05-4-080-300	CRT05-4-080-300-HDZ
Разветвитель лестничный LESTA Т-обр. 80×400 мм R600	2024	1217	80	1,2	15,20	1	CRT05-4-080-400	CRT05-4-080-400-HDZ
Разветвитель лестничный LESTA Т-обр. 80×500 мм R600	2124	1317	80	1,2	16,96	1	CRT05-4-080-500	CRT05-4-080-500-HDZ
Разветвитель лестничный LESTA Т-обр. 80×600 мм R600	2224	1417	80	1,2	18,39	1	CRT05-4-080-600	CRT05-4-080-600-HDZ
Разветвитель лестничный LESTA Т-обр. 100×200 мм R600	1824	1017	100	1,2	13,22	1	CRT05-4-100-200	CRT05-4-100-200-HDZ
Разветвитель лестничный LESTA Т-обр. 100×300 мм R600	1924	1117	100	1,2	14,74	1	CRT05-4-100-300	CRT05-4-100-300-HDZ
Разветвитель лестничный LESTA Т-обр. 100×400 мм R600	2024	1217	100	1,2	16,10	1	CRT05-4-100-400	CRT05-4-100-400-HDZ
Разветвитель лестничный LESTA Т-обр. 100×500 мм R600	2124	1317	100	1,2	17,88	1	CRT05-4-100-500	CRT05-4-100-500-HDZ
Разветвитель лестничный LESTA Т-обр. 100×600 мм R600	2224	1417	100	1,2	19,33	1	CRT05-4-100-600	CRT05-4-100-600-HDZ
Разветвитель лестничный LESTA Т-обр. 150×200 мм R600	1824	1017	150	1,2	15,39	1	CRT05-4-150-200	CRT05-4-150-200-HDZ
Разветвитель лестничный LESTA Т-обр. 150×300 мм R600	1924	1117	150	1,2	16,95	1	CRT05-4-150-300	CRT05-4-150-300-HDZ
Разветвитель лестничный LESTA Т-обр. 150×400 мм R600	2024	1217	150	1,2	18,36	1	CRT05-4-150-400	CRT05-4-150-400-HDZ
Разветвитель лестничный LESTA Т-обр. 150×500 мм R600	2124	1317	150	1,2	20,19	1	CRT05-4-150-500	CRT05-4-150-500-HDZ
Разветвитель лестничный LESTA Т-обр. 150×600 мм R600	2224	1417	150	1,2	21,69	1	CRT05-4-150-600	CRT05-4-150-600-HDZ

## Крышка разветвителя Т-образного лестничного



Предназначена для защиты проложенного в лотке кабеля от внешних воздействий.

Наименование	Длина L, мм	Высота Н, мм	Ширина В, мм	Толщина лонжерона, мм	Масса, кг/м	Кол-во в упак., м	Артикул, исполнение 1	Артикул, исполнение 2
<b>Радиус поворота R=300 мм</b>								
Крышка разв. лестн. LESTA Т-обр. осн. 200 мм R300	1234	718,2	15,6	1,2	2,84	1	CRT04D-4-200-10	CRT04D-4-200-10-HDZ
Крышка разв. лестн. LESTA Т-обр. осн. 300 мм R300	1334	818,2	15,6	1,2	4,25	1	CRT04D-4-300-10	CRT04D-4-300-10-HDZ
Крышка разв. лестн. LESTA Т-обр. осн. 400 мм R300	1434	918,2	15,6	1,2	5,85	1	CRT04D-4-400-10	CRT04D-4-400-10-HDZ
Крышка разв. лестн. LESTA Т-обр. осн. 500 мм R300	1534	1018,2	15,6	1,2	7,58	1	CRT04D-4-500-10	CRT04D-4-500-10-HDZ
Крышка разв. лестн. LESTA Т-обр. осн. 600 мм R300	1634	1118,2	15,6	1,2	9,47	1	CRT04D-4-600-10	CRT04D-4-600-10-HDZ
<b>Радиус поворота R=600 мм</b>								
Крышка разв. лестн. LESTA Т-обр. осн. 200 мм R600	1834	1018,2	15,6	1,2	5,25	1	CRT05D-4-200-10	CRT05D-4-200-10-HDZ
Крышка разв. лестн. LESTA Т-обр. осн. 300 мм R600	1934	1118,2	15,6	1,2	7,37	1	CRT05D-4-300-10	CRT05D-4-300-10-HDZ
Крышка разв. лестн. LESTA Т-обр. осн. 400 мм R600	2034	1218,2	15,6	1,2	9,67	1	CRT05D-4-400-10	CRT05D-4-400-10-HDZ
Крышка разв. лестн. LESTA Т-обр. осн. 500 мм R600	2134	1318,2	15,6	1,2	12,11	1	CRT05D-4-500-10	CRT05D-4-500-10-HDZ
Крышка разв. лестн. LESTA Т-обр. осн. 600 мм R600	2234	1418,2	15,6	1,2	14,71	1	CRT05D-4-600-10	CRT05D-4-600-10-HDZ

## Крестовина лестничная



Для организации Х-образного ответвления кабельной трассы.

Наименование	Длина L, мм	Высота Н, мм	Ширина В, мм	Толщина лонжерона, мм	Масса, кг/м	Кол-во в упак., м	Артикул, исполнение 1	Артикул, исполнение 2
<b>Радиус поворота R=300 мм</b>								
Крестовина лестничная LESTA 55×200 мм R300	1234	1234	55	1,2	10,50	1	CKR04-4-055-200	CKR04-4-055-200-HDZ
Крестовина лестничная LESTA 55×300 мм R300	1334	1334	55	1,2	12,29	1	CKR04-4-055-300	CKR04-4-055-300-HDZ
Крестовина лестничная LESTA 55×400 мм R300	1434	1434	55	1,2	14,36	1	CKR04-4-055-400	CKR04-4-055-400-HDZ
Крестовина лестничная LESTA 55×500 мм R300	1534	1534	55	1,2	16,16	1	CKR04-4-055-500	CKR04-4-055-500-HDZ
Крестовина лестничная LESTA 55×600 мм R300	1634	1634	55	1,2	17,97	1	CKR04-4-055-600	CKR04-4-055-600-HDZ
<b>Радиус поворота R=80 мм</b>								
Крестовина лестничная LESTA 80×200 мм R300	1234	1234	80	1,2	11,35	1	CKR04-4-080-200	CKR04-4-080-200-HDZ
Крестовина лестничная LESTA 80×300 мм R300	1334	1334	80	1,2	13,14	1	CKR04-4-080-300	CKR04-4-080-300-HDZ
Крестовина лестничная LESTA 80×400 мм R300	1434	1434	80	1,2	15,21	1	CKR04-4-080-400	CKR04-4-080-400-HDZ
Крестовина лестничная LESTA 80×500 мм R300	1534	1534	80	1,2	17,01	1	CKR04-4-080-500	CKR04-4-080-500-HDZ
Крестовина лестничная LESTA 80×600 мм R300	1634	1634	80	1,2	18,82	1	CKR04-4-080-600	CKR04-4-080-600-HDZ



Наименование	Длина L, мм	Высота H, мм	Ширина B, мм	Толщина лонжерона, мм	Масса, кг/м	Кол-во в упак., м	Артикул, исполнение 1	Артикул, исполнение 2
Крестовина лестничная LESTA 55×200 мм R300	1234	1234	55	1,2	10,50	1	CKR04-4-055-200	CKR04-4-055-200-HDZ
Крестовина лестничная LESTA 55×300 мм R300	1334	1334	55	1,2	12,29	1	CKR04-4-055-300	CKR04-4-055-300-HDZ
Крестовина лестничная LESTA 55×400 мм R300	1434	1434	55	1,2	14,36	1	CKR04-4-055-400	CKR04-4-055-400-HDZ
Крестовина лестничная LESTA 55×500 мм R300	1534	1534	55	1,2	16,16	1	CKR04-4-055-500	CKR04-4-055-500-HDZ
Крестовина лестничная LESTA 55×600 мм R300	1634	1634	55	1,2	17,97	1	CKR04-4-055-600	CKR04-4-055-600-HDZ
Крестовина лестничная LESTA 80×200 мм R300	1234	1234	80	1,2	11,35	1	CKR04-4-080-200	CKR04-4-080-200-HDZ
Крестовина лестничная LESTA 80×300 мм R300	1334	1334	80	1,2	13,14	1	CKR04-4-080-300	CKR04-4-080-300-HDZ
Крестовина лестничная LESTA 80×400 мм R300	1434	1434	80	1,2	15,21	1	CKR04-4-080-400	CKR04-4-080-400-HDZ
Крестовина лестничная LESTA 80×500 мм R300	1534	1534	80	1,2	17,01	1	CKR04-4-080-500	CKR04-4-080-500-HDZ
Крестовина лестничная LESTA 80×600 мм R300	1634	1634	80	1,2	18,82	1	CKR04-4-080-600	CKR04-4-080-600-HDZ
<b>Радиус поворота R=600 мм</b>								
Крестовина лестничная LESTA 55×200 мм R600	1834	1834	55	1,2	17,07	1	CKR05-4-055-200	CKR05-4-055-200-HDZ
Крестовина лестничная LESTA 55×300 мм R600	1934	1934	55	1,2	19,05	1	CKR05-4-055-300	CKR05-4-055-300-HDZ
Крестовина лестничная LESTA 55×400 мм R600	2034	2034	55	1,2	21,29	1	CKR05-4-055-400	CKR05-4-055-400-HDZ
Крестовина лестничная LESTA 55×500 мм R600	2134	2134	55	1,2	23,27	1	CKR05-4-055-500	CKR05-4-055-500-HDZ
Крестовина лестничная LESTA 55×600 мм R600	2234	2234	55	1,2	25,24	1	CKR05-4-055-600	CKR05-4-055-600-HDZ
Крестовина лестничная LESTA 80×200 мм R600	1834	1834	80	1,2	18,37	1	CKR05-4-080-200	CKR05-4-080-200-HDZ
Крестовина лестничная LESTA 80×300 мм R600	1934	1934	80	1,2	20,34	1	CKR05-4-080-300	CKR05-4-080-300-HDZ
Крестовина лестничная LESTA 80×400 мм R600	2034	2034	80	1,2	22,58	1	CKR05-4-080-400	CKR05-4-080-400-HDZ
Крестовина лестничная LESTA 80×500 мм R600	2134	2134	80	1,2	24,56	1	CKR05-4-080-500	CKR05-4-080-500-HDZ
Крестовина лестничная LESTA 80×600 мм R600	2234	2234	80	1,2	26,53	1	CKR05-4-080-600	CKR05-4-080-600-HDZ
Крестовина лестничная LESTA 100×200 мм R600	1834	1834	100	1,2	19,41	1	CKR05-4-100-200	CKR05-4-100-200-HDZ
Крестовина лестничная LESTA 100×300 мм R600	1934	1934	100	1,2	21,39	1	CKR05-4-100-300	CKR05-4-100-300-HDZ
Крестовина лестничная LESTA 100×400 мм R600	2034	2034	100	1,2	23,63	1	CKR05-4-100-400	CKR05-4-100-400-HDZ
Крестовина лестничная LESTA 100×500 мм R600	2134	2134	100	1,2	25,60	1	CKR05-4-100-500	CKR05-4-100-500-HDZ
Крестовина лестничная LESTA 100×600 мм R600	2234	2234	100	1,2	27,57	1	CKR05-4-100-600	CKR05-4-100-600-HDZ
Крестовина лестничная LESTA 150×200 мм R600	1834	1834	150	1,2	22,01	1	CKR05-4-150-200	CKR05-4-150-200-HDZ
Крестовина лестничная LESTA 150×300 мм R600	1934	1934	150	1,2	23,99	1	CKR05-4-150-300	CKR05-4-150-300-HDZ
Крестовина лестничная LESTA 150×400 мм R600	2034	2034	150	1,2	26,23	1	CKR05-4-150-400	CKR05-4-150-400-HDZ
Крестовина лестничная LESTA 150×500 мм R600	2134	2134	150	1,2	28,20	1	CKR05-4-150-500	CKR05-4-150-500-HDZ
Крестовина лестничная LESTA 150×600 мм R600	2234	2234	150	1,2	30,17	1	CKR05-4-150-600	CKR05-4-150-600-HDZ

## Крышка крестовины лестничной



Предназначена для защиты проложенного в лотке кабеля от внешних воздействий.

Наименование	Длина L, мм	Высота Н, мм	Ширина В, мм	Толщина лонжерона, мм	Масса, кг/м	Кол-во в упак., м	Артикул, исполнение 1	Артикул, исполнение 2
<b>Радиус поворота R=300 мм</b>								
Крышка крестовины лестн. LESTA осн. 200 мм R300	1234	1234	15,6	1,2	5,83	1	CKR04D-4-200-10	CKR04D-4-200-10-HDZ
Крышка крестовины лестн. LESTA осн. 300 мм R300	1334	1334	15,6	1,2	8,31	1	CKR04D-4-300-10	CKR04D-4-300-10-HDZ
Крышка крестовины лестн. LESTA осн. 400 мм R300	1434	1434	15,6	1,2	10,97	1	CKR04D-4-400-10	CKR04D-4-400-10-HDZ
Крышка крестовины лестн. LESTA осн. 500 мм R300	1534	1534	15,6	1,2	13,81	1	CKR04D-4-500-10	CKR04D-4-500-10-HDZ
Крышка крестовины лестн. LESTA осн. 600 мм R300	1634	1634	15,6	1,2	16,85	1	CKR04D-4-600-10	CKR04D-4-600-10-HDZ
<b>Радиус поворота R=600 мм</b>								
Крышка крестовины лестн. LESTA осн. 200 мм R600	1834	1834	15,6	1,2	10,60	1	CKR05D-4-200-10	CKR05D-4-200-10-HDZ
Крышка крестовины лестн. LESTA осн. 300 мм R600	1934	1934	15,6	1,2	14,18	1	CKR05D-4-300-10	CKR05D-4-300-10-HDZ
Крышка крестовины лестн. LESTA осн. 400 мм R600	2034	2034	15,6	1,2	17,97	1	CKR05D-4-400-10	CKR05D-4-400-10-HDZ
Крышка крестовины лестн. LESTA осн. 500 мм R600	2134	2134	15,6	1,2	21,95	1	CKR05D-4-500-10	CKR05D-4-500-10-HDZ
Крышка крестовины лестн. LESTA осн. 600 мм R600	2234	2234	15,6	1,2	26,12	1	CKR05D-4-600-10	CKR05D-4-600-10-HDZ

## Поворот вертикальный шарнирный лестничный



Для организации подъемов и опусков кабельной трассы, а также для организации отводов в вертикальном направлении. Для увеличения радиуса вертикального угла необходимо смонтировать несколько секций подряд.

Наименование	Длина L, мм	Высота Н, мм	Ширина В, мм	Толщина лонжерона, мм	Масса, кг/м	Кол-во в упак., м	Артикул, исполнение 1	Артикул, исполнение 2
Поворот верт. шарнирный лестничный LESTA 55×200мм	624	200	55	1,2	1,81	1	CPV06-4-055-200	CPV06-4-055-200-HDZ
Поворот верт. шарнирный лестничный LESTA 55×300мм	624	300	55	1,2	1,95	1	CPV06-4-055-300	CPV06-4-055-300-HDZ
Поворот верт. шарнирный лестничный LESTA 55×400мм	624	400	55	1,2	2,14	1	CPV06-4-055-400	CPV06-4-055-400-HDZ
Поворот верт. шарнирный лестничный LESTA 55×500мм	624	500	55	1,2	2,38	1	CPV06-4-055-500	CPV06-4-055-500-HDZ
Поворот верт. шарнирный лестничный LESTA 55×600мм	624	600	55	1,2	2,57	1	CPV06-4-055-600	CPV06-4-055-600-HDZ
Поворот верт. шарнирный лестничный LESTA 80×200мм	670	200	80	1,2	2,35	1	CPV06-4-080-200	CPV06-4-080-200-HDZ
Поворот верт. шарнирный лестничный LESTA 80×300мм	670	300	80	1,2	2,54	1	CPV06-4-080-300	CPV06-4-080-300-HDZ
Поворот верт. шарнирный лестничный LESTA 80×400мм	670	400	80	1,2	2,73	1	CPV06-4-080-400	CPV06-4-080-400-HDZ
Поворот верт. шарнирный лестничный LESTA 80×500мм	670	500	80	1,2	2,91	1	CPV06-4-080-500	CPV06-4-080-500-HDZ
Поворот верт. шарнирный лестничный LESTA 80×600мм	670	600	80	1,2	3,10	1	CPV06-4-080-600	CPV06-4-080-600-HDZ
Поворот верт. шарнирный лестничный LESTA 100×200мм	700	200	100	1,2	2,84	1	CPV06-4-100-200	CPV06-4-100-200-HDZ
Поворот верт. шарнирный лестничный LESTA 100×300мм	700	300	100	1,2	3,02	1	CPV06-4-100-300	CPV06-4-100-300-HDZ
Поворот верт. шарнирный лестничный LESTA 100×400мм	700	400	100	1,2	3,21	1	CPV06-4-100-400	CPV06-4-100-400-HDZ
Поворот верт. шарнирный лестничный LESTA 100×500мм	700	500	100	1,2	3,40	1	CPV06-4-100-500	CPV06-4-100-500-HDZ
Поворот верт. шарнирный лестничный LESTA 100×600мм	700	600	100	1,2	3,59	1	CPV06-4-100-600	CPV06-4-100-600-HDZ

Наименование	Длина L, мм	Высота H, мм	Ширина B, мм	Толщина лонжерона, мм	Масса, кг/м	Кол-во в упак., м	Артикул, исполнение 1	Артикул, исполнение 2
Разветвитель лестничный LESTA Т-обр. 150×200 мм R600	1824	1017	150	1,2	15,39	1	CRT05-4-150-200	CRT05-4-150-200-HDZ
Разветвитель лестничный LESTA Т-обр. 150×300 мм R600	1924	1117	150	1,2	16,95	1	CRT05-4-150-300	CRT05-4-150-300-HDZ
Разветвитель лестничный LESTA Т-обр. 150×400 мм R600	2024	1217	150	1,2	18,36	1	CRT05-4-150-400	CRT05-4-150-400-HDZ
Разветвитель лестничный LESTA Т-обр. 150×500 мм R600	2124	1317	150	1,2	20,19	1	CRT05-4-150-500	CRT05-4-150-500-HDZ
Разветвитель лестничный LESTA Т-обр. 150×600 мм R600	2224	1417	150	1,2	21,69	1	CRT05-4-150-600	CRT05-4-150-600-HDZ

## Монтажные аксессуары к лестничным лоткам

### Пластина соединительная



Для соединения прямых секций с аксессуарами и между собой в местах однотипных окончаний.  
Также при необходимости усиления места стыка.

Наименование	Длина L, мм	Высота H, мм	Ширина B, мм	Толщина лонжерона, мм	Масса, кг/м	Кол-во в упак., м	Артикул, исполнение 1	Артикул, исполнение 2
Пластина соединительная LESTA h=55 мм	200	15	34	1,2	0,08	10	CLM40D-PS-055	CLM40D-PS-055-HDZ
Пластина соединительная LESTA h=80 мм	200	15	58	1,2	0,12	10	CLM40D-PS-080	CLM40D-PS-080-HDZ
Пластина соединительная LESTA h=100 мм	200	15	78	1,2	0,16	10	CLM40D-PS-100	CLM40D-PS-100-HDZ
Пластина соединительная LESTA h=150 мм	200	15	105,3	1,2	0,25	10	CLM40D-PS-150	CLM40D-PS-150-HDZ

### Пластины соединительные усиленные



Для соединения прямых секций на больших пролетах и на участках с высокой кабельной нагрузкой.

Наименование	Длина L, мм	Высота H, мм	Ширина B, мм	Толщина лонжерона, мм	Масса, кг/м	Кол-во в упак., м	Артикул, исполнение 1	Артикул, исполнение 2
Пластина соединительная усиленная LESTA h=55 мм	400	24	44	2,5	0,13	10	CLM40D-PSU-055	CLM40D-PSU-055-HDZ
Пластина соединительная усиленная LESTA h=80 мм	400	24	68	2,5	0,18	10	CLM40D-PSU-080	CLM40D-PSU-080-HDZ
Пластина соединительная усиленная LESTA h=100 мм	400	24	88	2,5	0,22	10	CLM40D-PSU-100	CLM40D-PSU-100-HDZ
Пластина соединительная усиленная LESTA h=150 мм	400	24	138	2,5	0,33	10	CLM40D-PSU-150	CLM40D-PSU-150-HDZ

## Комплект соединительный регулируемый



Для упрощенного поворота кабельной трассы в горизонтальной плоскости на угол до

Комплект состоит из внешней и внутренней пластины.

Наименование	Длина L, мм	Высота Н, мм	Ширина В, мм	Толщина лонжерона, мм	Масса, кг/м	Кол-во в упак., м	Артикул, исполнение 1	Артикул, исполнение 2
Комплект соединительный регулируемый LESTA h=55 мм	670	20	41	1,2	0,38	5	CLM40D-KSR-055	CLM40D-KSR-055-HDZ
Комплект соединительный регулируемый LESTA h=80 мм	670	20	66	1,2	0,52	5	CLM40D-KSR-080	CLM40D-KSR-080-HDZ
Комплект соединительный регулируемый LESTA h=100 мм	670	20	86	1,2	0,65	5	CLM40D-KSR-100	CLM40D-KSR-100-HDZ
Комплект соединительный регулируемый LESTA h=150 мм	670	20	136	1,2	1,03	5	CLM40D-KSR-150	CLM40D-KSR-150-HDZ

## Прижим лестничный



Для фиксации лестничных лотков на горизонтальных опорных конструкциях (консолях, профилях).

Наименование	Длина L, мм	Высота Н, мм	Ширина В, мм	Толщина лонжерона, мм	Масса, кг/м	Кол-во в упак., м	Артикул, исполнение 1	Артикул, исполнение 2
Прижим лестничный	46,5	32	10,6	2,0	0,02	20	CLM40D-PL	CLM40D-PL-HDZ

## Редукция



Для упрощенного соединения лотков различной ширины.

Наименование	Длина L, мм	Высота Н, мм	Ширина В, мм	Толщина лонжерона, мм	Масса, кг/м	Кол-во в упак., м	Артикул, исполнение 1	Артикул, исполнение 2
Редукция LESTA 55×100 мм	273	20	41	1,2	0,12	10	CLM40D-RPL-055-100	CLM40D-RPL-055-100-HDZ
Редукция LESTA 55×200 мм	373	20	41	1,2	0,16	10	CLM40D-RPL-055-200	CLM40D-RPL-055-200-HDZ
Редукция LESTA 55×300 мм	473	20	41	1,2	0,19	10	CLM40D-RPL-055-300	CLM40D-RPL-055-300-HDZ
Редукция LESTA 55×400 мм	573	20	41	1,2	0,23	10	CLM40D-RPL-055-400	CLM40D-RPL-055-400-HDZ
Редукция LESTA 80×100 мм	273	20	66	1,2	0,18	10	CLM40D-RPL-080-100	CLM40D-RPL-080-100-HDZ
Редукция LESTA 80×200 мм	373	20	66	1,2	0,24	10	CLM40D-RPL-080-200	CLM40D-RPL-080-200-HDZ
Редукция LESTA 80×300 мм	473	20	66	1,2	0,30	10	CLM40D-RPL-080-300	CLM40D-RPL-080-300-HDZ
Редукция LESTA 80×400 мм	573	20	66	1,2	0,36	10	CLM40D-RPL-080-400	CLM40D-RPL-080-400-HDZ
Редукция LESTA 100×100 мм	273	20	86	1,2	0,23	10	CLM40D-RPL-100-100	CLM40D-RPL-100-100-HDZ
Редукция LESTA 100×200 мм	373	20	86	1,2	0,31	10	CLM40D-RPL-100-200	CLM40D-RPL-100-200-HDZ
Редукция LESTA 100×300 мм	473	20	86	1,2	0,38	10	CLM40D-RPL-100-300	CLM40D-RPL-100-300-HDZ
Редукция LESTA 100×400 мм	573	20	86	1,2	0,46	10	CLM40D-RPL-100-400	CLM40D-RPL-100-400-HDZ
Редукция LESTA 150×100 мм	273	20	136	1,2	0,36	10	CLM40D-RPL-150-100	CLM40D-RPL-150-100-HDZ
Редукция LESTA 150×200 мм	373	20	136	1,2	0,48	10	CLM40D-RPL-150-200	CLM40D-RPL-150-200-HDZ
Редукция LESTA 150×300 мм	473	20	136	1,2	0,61	10	CLM40D-RPL-150-300	CLM40D-RPL-150-300-HDZ
Редукция LESTA 150×400 мм	573	20	136	1,2	0,73	10	CLM40D-RPL-150-400	CLM40D-RPL-150-400-HDZ

## Редукция



Для упрощенного соединения лотков различной ширины.

Наименование	Длина L, мм	Высота H, мм	Ширина B, мм	Толщина лонжерона, мм	Масса, кг/м	Кол-во в упак., м	Артикул, исполнение 1	Артикул, исполнение 2
Заглушка LESTA 55×200 мм	374	20	55	1,2	0,18	10	CLM40D-ZTL-055-200	CLM40D-ZTL-055-200-HDZ
Заглушка LESTA 55×300 мм	474	20	55	1,2	0,23	10	CLM40D-ZTL-055-300	CLM40D-ZTL-055-300-HDZ
Заглушка LESTA 55×400 мм	574	20	55	1,2	0,28	10	CLM40D-ZTL-055-400	CLM40D-ZTL-055-400-HDZ
Заглушка LESTA 55×500 мм	674	20	55	1,2	0,33	10	CLM40D-ZTL-055-500	CLM40D-ZTL-055-500-HDZ
Заглушка LESTA 55×600 мм	774	20	55	1,2	0,38	10	CLM40D-ZTL-055-600	CLM40D-ZTL-055-600-HDZ
Заглушка LESTA 80×200 мм	374	20	80	1,2	0,26	10	CLM40D-ZTL-080-200	CLM40D-ZTL-080-200-HDZ
Заглушка LESTA 80×300 мм	474	20	80	1,2	0,34	10	CLM40D-ZTL-080-300	CLM40D-ZTL-080-300-HDZ
Заглушка LESTA 80×400 мм	574	20	80	1,2	0,41	10	CLM40D-ZTL-080-400	CLM40D-ZTL-080-400-HDZ
Заглушка LESTA 80×500 мм	674	20	80	1,2	0,48	10	CLM40D-ZTL-080-500	CLM40D-ZTL-080-500-HDZ
Заглушка LESTA 80×600 мм	774	20	80	1,2	0,56	10	CLM40D-ZTL-080-600	CLM40D-ZTL-080-600-HDZ
Заглушка LESTA 100×200 мм	374	20	100	1,2	0,33	10	CLM40D-ZTL-100-200	CLM40D-ZTL-100-200-HDZ
Заглушка LESTA 100×300 мм	474	20	100	1,2	0,43	10	CLM40D-ZTL-100-300	CLM40D-ZTL-100-300-HDZ
Заглушка LESTA 100×400 мм	574	20	100	1,2	0,52	10	CLM40D-ZTL-100-400	CLM40D-ZTL-100-400-HDZ
Заглушка LESTA 100×500 мм	674	20	100	1,2	0,61	10	CLM40D-ZTL-100-500	CLM40D-ZTL-100-500-HDZ
Заглушка LESTA 100×600 мм	774	20	100	1,2	0,70	10	CLM40D-ZTL-100-600	CLM40D-ZTL-100-600-HDZ
Заглушка LESTA 150×200 мм	374	20	150	1,2	0,51	10	CLM40D-ZTL-150-200	CLM40D-ZTL-150-200-HDZ
Заглушка LESTA 150×300 мм	474	20	150	1,2	0,65	10	CLM40D-ZTL-150-300	CLM40D-ZTL-150-300-HDZ
Заглушка LESTA 150×400 мм	574	20	150	1,2	0,78	10	CLM40D-ZTL-150-400	CLM40D-ZTL-150-400-HDZ
Заглушка LESTA 150×500 мм	674	20	150	1,2	0,92	10	CLM40D-ZTL-150-500	CLM40D-ZTL-150-500-HDZ
Заглушка LESTA 150×600 мм	774	20	150	1,2	1,06	10	CLM40D-ZTL-150-600	CLM40D-ZTL-150-600-HDZ

## Пластина монтажная вертикальная



Для монтажа распаячных коробок серий КМ и ПС к лонжерону лотка.

Наименование	Длина L, мм	Высота H, мм	Ширина B, мм	Толщина лонжерона, мм	Масса, кг/м	Кол-во в упак., м	Артикул, исполнение 1	Артикул, исполнение 2
Пластина монтажная вертикальная 110×165 мм	110	28	165	1,2	0,17	10	CLM50D-MPV-110-12	CLM50D-MPV-110-12-HDZ
Пластина монтажная вертикальная 157×175 мм	157	28	175	1,2	0,24	10	CLM50D-MPV-157-12	CLM50D-MPV-157-12-HDZ

## Пластина монтажная горизонтальная



Для монтажа распаячных коробок серий КМ и ПС к поперечинам лотка.

Наименование	Длина L, мм	Высота H, мм	Ширина B, мм	Толщина лонжерона, мм	Масса, кг/м	Кол-во в упак., м	Артикул, исполнение 1	Артикул, исполнение 2
Пластина монтажная горизонтальная 174×340 мм	339	155	13,5	1,2	0,49	10	CLM50D-MPG-340-12	CLM50D-MPG-340-12-HDZ

## Проволочные лотки и аксессуары NESTA

Проволочные лотки предназначены для прокладки силовых и информационных кабелей внутри зданий и сооружений. Чаще всего используются под фальшпотолками.

Отличительной особенностью прокладки кабеля при помощи проволочных лотков является удобство монтажа с использованием минимального количества аксессуаров, а также отличная вентиляция проложенной кабельной трассы, что уменьшает вероятность ее перегрева.

NESTA

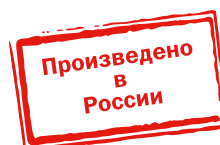

5

### Преимущества

- Максимальная вентиляция проложенной кабельной трассы.
- Монтаж крышки без использования дополнительных аксессуаров.
- При монтаже системы проволочных лотков используется минимальное количество аксессуаров.
- Возможно быстрое безвинтовое соединение лотков между собой.
- Легкий доступ к проводке в процессе эксплуатации.
- Ассортимент типоразмеров лотков и аксессуаров позволяет решить самые сложные монтажные задачи.

### Технические характеристики

Материал и тип исполнения:  
 исполнение 1 – оцинкованная сталь (прокладки кабеля внутри помещений)  
 исполнение 2 – горячеоцинкованная сталь (HDZ)  
 исполнение 3 – нержавеющая сталь (в санитарно-гигиенических помещениях, пищевых, химических и др.)

Цвет:  
 серебристый

Гарантия на покрытие:  
 10 лет при соблюдении условий эксплуатации

## Ассортимент



Проволочные лотки предназначены для монтажа и защиты силовой и слаботочной проводки.

Наименование	Высота, мм	Ширина, мм	Длина, мм	Толщина проволоки, мм	Масса*, кг/м	Кол-во в упак., м	Артикул, исполнение 1	Артикул, исполнение 2**	Артикул, исполнение 3
Лоток проволочный 35×100	35	100	3000	3,8	0,49	30	CLWG10-035-100-3	CLM30-035-100-3-380-HDZ	CLWG10-035-100-3-INOX
Лоток проволочный 35×200	35	200	3000	3,8	0,78	6	CLWG10-035-200-3	CLM30-035-200-3-380-HDZ	CLWG10-035-200-3-INOX
Лоток проволочный 35×300	35	300	3000	3,8	1,04	6	CLWG10-035-300-3	CLM30-035-300-3-380-HDZ	CLWG10-035-300-3-INOX
Лоток проволочный 35×400	35	400	3000	3,8	1,3	6	CLWG10-035-400-3		CLWG10-035-400-3-INOX
Лоток проволочный 35×500	35	500	3000	3,8	1,59	6	CLWG10-035-500-3		CLWG10-035-500-3-INOX
Лоток проволочный 50×80	50	80	3000	3,8	0,49	6	CLWG10-060-060-3	CLM30-050-080-3-380-HDZ	CLWG10-060-060-3-INOX
Лоток проволочный 60×100	60	100	3000	3,8	0,7	18	CLWG10-060-100-3	CLM30-060-100-3-380-HDZ	CLWG10-060-100-3-INOX
Лоток проволочный 60×150	60	150	3000	3,8	0,76	6	CLWG10-060-150-3	CLM30-060-150-3-380-HDZ	CLWG10-060-150-3-INOX
Лоток проволочный 60×200	60	200	3000	3,8	0,9	6	CLWG10-060-200-3	CLM30-060-200-3-380-HDZ	CLWG10-060-200-3-INOX
Лоток проволочный 60×300	60	300	3000	3,8	1,18	6	CLWG10-060-300-3	CLM30-060-300-3-380-HDZ	CLWG10-060-300-3-INOX
Лоток проволочный 60×400	60	400	3000	3,8	1,43	6	CLWG10-060-400-3		CLWG10-060-400-3-INOX
Лоток проволочный 60×500	60	500	3000	3,8	1,73	6	CLWG10-060-500-3		CLWG10-060-500-3-INOX
Лоток проволочный 60×600	60	600	3000	3,8	1,982	6	CLWG10-060-600-3		CLWG10-060-600-3-INOX
Лоток проволочный 85×100	85	100	3000	3,8	0,78	6	CLWG10-085-100-3	CLM30-085-100-3-380-HDZ	CLWG10-085-100-3-INOX
Лоток проволочный 85×150	85	150	3000	3,8	0,9	6	CLWG10-085-150-3	CLM30-085-150-3-380-HDZ	CLWG10-085-150-3-INOX
Лоток проволочный 85×200	85	200	3000	3,8	1,03	6	CLWG10-085-200-3	CLM30-085-200-3-380-HDZ	CLWG10-085-200-3-INOX
Лоток проволочный 85×300	85	300	3000	3,8	1,29	6	CLWG10-085-300-3	CLM30-085-300-3-380-HDZ	CLWG10-085-300-3-INOX
Лоток проволочный 85×400	85	400	3000	3,8	1,59	6	CLWG10-085-400-3		CLWG10-085-400-3-INOX
Лоток проволочный 85×500	85	500	3000	3,8	1,83	6	CLWG10-085-500-3		CLWG10-085-500-3-INOX
Лоток проволочный 85×600	85	600	3000	3,8	2,117	6	CLWG10-085-600-3		CLWG10-085-600-3-INOX
Лоток проволочный 100×150	100	150	3000	3,8	1,03	6	CLWG10-100-150-3	CLM30-100-150-3-380-HDZ	CLWG10-100-150-3-INOX
Лоток проволочный 100×200	100	200	3000	3,8	1,18	6	CLWG10-100-200-3	CLM30-100-200-3-380-HDZ	CLWG10-100-200-3-INOX
Лоток проволочный 100×300	100	300	3000	3,8	1,42	6	CLWG10-100-300-3	CLM30-100-300-3-380-HDZ	CLWG10-100-300-3-INOX
Лоток проволочный 100×400	100	400	3000	3,8	1,7	6	CLWG10-100-400-3		CLWG10-100-400-3-INOX
Лоток проволочный 100×500	100	500	3000	3,8	1,98	6	CLWG10-100-500-3		CLWG10-100-500-3-INOX
Лоток проволочный 100×600	100	600	3000	3,8	2,252	6	CLWG10-100-600-3		CLWG10-100-600-3-INOX

\* Указаны параметры для исполнения 1.

\*\* Под заказ изделия могут быть окрашены в любой цвет из палитры RAL.

Наименование	Высота, мм	Ширина, мм	Длина, мм	Толщина проволоки, мм	Масса*, кг/м	Кол-во в упаковке, м	Артикул, исполнение 1	Артикул, исполнение 2**	Артикул, исполнение 3
Лоток проволочный усиленный 35×100	35	100	3000	4,8	0,788	6	CLWU10-035-100-3		
Лоток проволочный усиленный 35×150	35	150	3000	4,8	1,005	6	CLWU10-035-150-3		
Лоток проволочный усиленный 35×200	35	200	3000	4,8	1,22	6	CLWU10-035-200-3		
Лоток проволочный усиленный 35×300	35	300	3000	4,8	1,652	6	CLWU10-035-300-3		
Лоток проволочный усиленный 35×400	35	400	3000	4,8	2,083	6	CLWU10-035-400-3	CLM30-035-400-3-480-HDZ	
Лоток проволочный усиленный 35×500	35	500	3000	4,8	2,514	6	CLWU10-035-500-3	CLM30-035-500-3-480-HDZ	
Лоток проволочный усиленный 60×100	60	100	3000	4,8	1,14	6	CLWU10-060-100-3		
Лоток проволочный усиленный 60×150	60	150	3000	4,8	1,22	6	CLWU10-060-150-3		
Лоток проволочный усиленный 60×200	60	200	3000	4,8	1,436	6	CLWU10-060-200-3		
Лоток проволочный усиленный 60×300	60	300	3000	4,8	1,867	6	CLWU10-060-300-3	CLM30-060-300-3-048-HDZ	
Лоток проволочный усиленный 60×400	60	400	3000	4,8	2,225	6	CLWU10-060-400-3	CLM30-060-400-3-480-HDZ	
Лоток проволочный усиленный 60×500	60	500	3000	4,8	2,625	6	CLWU10-060-500-3	CLM30-060-500-3-480-HDZ	
Лоток проволочный усиленный 60×600	60	600	3000	4,8	3,162	6	CLWU10-060-600-3	CLM30-060-600-3-480-HDZ	
Лоток проволочный усиленный 85×100	85	100	3000	4,8	1,22	6	CLWU10-085-100-3		
Лоток проволочный усиленный 85×150	85	150	3000	4,8	1,436	6	CLWU10-085-150-3		
Лоток проволочный усиленный 85×200	85	200	3000	4,8	1,652	6	CLWU10-085-200-3		
Лоток проволочный усиленный 85×300	85	300	3000	4,8	2,017	6	CLWU10-085-300-3	CLM30-085-300-3-048-HDZ	
Лоток проволочный усиленный 85×400	85	400	3000	4,8	2,417	6	CLWU10-085-400-3	CLM30-085-400-3-480-HDZ	
Лоток проволочный усиленный 85×500	85	500	3000	4,8	2,833	6	CLWU10-085-500-3	CLM30-085-500-3-480-HDZ	
Лоток проволочный усиленный 85×600	85	600	3000	4,8	3,377	6	CLWU10-085-600-3	CLM30-085-600-3-480-HDZ	
Лоток проволочный усиленный 100×100	100	100	3000	4,8	1,436	6	CLWU10-100-100-3		
Лоток проволочный усиленный 100×600	100	600	3000	4,8	3,592	6	CLWU10-100-600-3	CLM30-100-600-3-480-HDZ	

\* Указаны параметры для исполнения 1.

\*\* Также для заказа доступны следующие горячеоцинкованные лотки:

Наименование	Высота, мм	Ширина, мм	Длина, мм	Толщина проволоки, мм	Масса*, кг/м	Кол-во в упаковке, м	Артикул, исполнение 1	Артикул, исполнение 2	Артикул, исполнение 3
Лоток проволочный 35×50	35	50	3000	3,8	0,39	6		CLM30-035-050-3-380-HDZ	
Лоток проволочный 35×150	35	150	3000	3,8	0,73	6		CLM30-035-150-3-380-HDZ	
Лоток проволочный 100×100	100	100	3000	3,8	0,96	6		CLM30-100-100-3-380-HDZ	
Лоток проволочный усиленный 35×600	35	600	3000	4,8	3,15	6		CLM30-035-600-3-480-HDZ	
Лоток проволочный усиленный 100×300	100	300	3000	4,8	1,95	6		CLM30-100-300-3-048-HDZ	
Лоток проволочный усиленный 100×400	100	400	3000	4,8	2,92	6		CLM30-100-400-3-480-HDZ	
Лоток проволочный усиленный 100×500	100	500	3000	4,8	3,38	6		CLM30-100-500-3-480-HDZ	



## Аксессуары к проволочным лоткам

### Разделительная перегородка



Для разделения лотка на две части и более в случае монтажа в одном лотке проводки разного типа (информационной и силовой) для исключения наводок.

Наименование	Длина, мм	Ширина, мм	Высота, мм	Толщина, мм	Масса*, кг	Кол-во в упаковке, м	Артикул, исполнение 1**	Артикул, исполнение 2
Перегорodka разделительная h=35мм L2000	1956	25	30	0,8	0,74	2	CLM50D-RP-035-20	CLM50D-RP-035-20-HDZ
Перегорodka разделительная h=50мм L2000	1956	25	45	0,8	0,92	2	CLM50D-RP-050-20	CLM50D-RP-050-20-HDZ
Перегорodka разделительная h=60мм L2000	1956	25	55	0,8	1,05	2	CLM50D-RP-060-20	CLM50D-RP-060-20-HDZ
Перегорodka разделительная h=85мм L2000	1956	25	80	0,8	1,36	2	CLM50D-RP-085-20	CLM50D-RP-085-20-HDZ
Перегорodka разделительная h=100мм L2000	1956	25	95	0,8	1,54	2	CLM50D-RP-100-20	CLM50D-RP-100-20-HDZ
Перегорodka разделительная h=35мм L3000	2963	25	30	0,8	1,12	3	CLM50D-RP-035-30	CLM50D-RP-035-30-HDZ
Перегорodka разделительная h=50мм L3000	2963	25	45	0,8	1,40	3	CLM50D-RP-050-30	CLM50D-RP-050-30-HDZ
Перегорodka разделительная h=60мм L3000	2963	25	55	0,8	1,59	3	CLM50D-RP-060-30	CLM50D-RP-060-30-HDZ
Перегорodka разделительная h=85мм L3000	2963	25	80	0,8	2,05	3	CLM50D-RP-085-30	CLM50D-RP-085-30-HDZ
Перегорodka разделительная h=100мм L3000	2963	25	95	0,8	2,33	3	CLM50D-RP-100-30	CLM50D-RP-100-30-HDZ

### Крышка на лоток



Предназначена для защиты проложенного в лотке кабеля от внешних воздействий.

Наименование	Длина, мм	Ширина, мм	Высота, мм	Толщина, мм	Масса*, кг	Кол-во в упак., м	Артикул, исполнение 1**	Артикул, исполнение 2
Крышка на лоток осн. 50 мм	3000	50	15	0,7	0,90	6	CLP1K-050-1	CLP1K-050-3-M-HDZ
Крышка на лоток осн. 80 мм	3000	80	15	0,7	1,20	6	CLP1K-080-3	CLP1K-080-3-M-HDZ
Крышка на лоток осн. 100 мм	3000	100	15	0,7	1,43	6	CLP1K-100-1	CLP1K-100-3-M-HDZ
Крышка на лоток осн. 150 мм	3000	150	15	0,7	2,00	6	CLP1K-150-1	CLP1K-150-3-M-HDZ
Крышка на лоток осн. 200 мм	3000	200	15	0,8	2,87	6	CLP1K-200-1	CLP1K-200-3-M-HDZ
Крышка на лоток осн. 300 мм	3000	300	15	0,8	4,13	6	CLP1K-300-1	CLP1K-300-3-M-HDZ
Крышка на лоток осн. 400 мм	3000	400	15	1,0	6,63	6	CLP1K-400-3	CLP1K-400-3-M-HDZ
Крышка на лоток осн. 500 мм	3000	500	15	1,0	4,23	6	CLP1K-500-3	CLP1K-500-3-M-HDZ
Крышка на лоток осн. 600 мм	3000	600	15	1,2	11,53	6	CLP1K-600-3	CLP1K-600-3-M-HDZ

### Соединитель безвинтовой CF



Для соединения проволочных лотков между собой при помощи отвертки без использования дополнительных метизов.

Наименование	Длина, мм	Ширина, мм	Масса*, кг	Кол-во в упак., шт.	Артикул, исполнение 1	Артикул, исполнение 3
Соединитель безвинтовой CF	220	31	0,12	50	CLW10-CF	CLW10-CF-INOX

### Соединитель перфорированный CP



Для максимально жесткого закрепления лотков, имеющих большую нагрузочную способность. Способ монтажа: для использования необходимы 4 крепежных комплекта MS20. В зависимости от необходимой нагрузочной способности применяются от двух до четырех таких соединителей.

Наименование	Длина, мм	Ширина, мм	Масса*, кг	Кол-во в упак., шт.	Артикул, исполнение 1	Артикул, исполнение 3
Соединитель перфорированный CP	231	28	0,10	20	CLW10-CP	CLW10-CP-INOX

\* Указаны параметры для исполнения 1.

\*\* Под заказ изделия могут быть окрашены в любой цвет из палитры RAL.

## Держатель горизонтальный VV



Для крепления лотка к потолку при помощи шпилек.

Наименование	Длина, мм	Ширина, мм	Высота, мм	Рабочая нагрузка*, кг	Масса*, кг	Кол-во в упак., шт.	Артикул, исполнение 1	Артикул, исполнение 3
Держатель горизонтальный VV100 95		55	18	145	0,10	50	CLW10-VV-100	CLW10-VV-100-INOX
Держатель горизонтальный VV150 230		55	18	127	0,19	20	CLW10-VV-150	CLW10-VV-150-INOX
Держатель горизонтальный VV200 280		55	18	115	0,24	20	CLW10-VV-200	CLW10-VV-200-INOX
Держатель горизонтальный VV300 380		55	18	92	0,32	20	CLW10-VV-300	CLW10-VV-300-INOX
Держатель горизонтальный VV400 480		55	18	78	0,41	20	CLW10-VV-400	CLW10-VV-400-INOX
Держатель горизонтальный VV500 580		55	18	45	0,51	20	CLW10-VV-500	CLW10-VV-500-INOX

## Консоль VCEF



Для безвинтового крепления проволочного лотка к стене.

Наименование	Длина большей полки, мм	Ширина, мм	Высота, мм	Рабочая нагрузка*, кг	Масса*, кг	Кол-во в упак., шт.	Артикул, исполнение 1	Артикул, исполнение 3
Консоль VCEF 100	158	55	95	48	0,2	10	CLW10-VCEF-100	CLW10-VCEF-100-INOX
Консоль VCEF 150	210	55	111	40	0,25	10	CLW10-VCEF-150	CLW10-VCEF-150-INOX
Консоль VCEF 200	260	55	111	35	0,29	10	CLW10-VCEF-200	CLW10-VCEF-200-INOX
Консоль VCEF 300	360	55	116	24	0,38	10	CLW10-VCEF-300	CLW10-VCEF-300-INOX
Консоль VCEF 400	460	55	122	17	0,48	10	CLW10-VCEF-400	CLW10-VCEF-400-INOX

## Консоль потолочная VREF



Для безвинтового крепления проволочного лотка к потолку.

Наименование	Длина меньшей полки, мм	Длина большей полки, мм	Ширина, мм	Высота, мм	Рабочая нагрузка*, кг	Масса*, кг	Кол-во в упак., шт.	Артикул, исполнение 1	Артикул, исполнение 3
Консоль VREF 100	84	158	55	163	39	0,325	4	CLW10-VREF-100	CLW10-VREF-100-INOX
Консоль VREF 150	105	208	55	170	30	0,4	4	CLW10-VREF-150	CLW10-VREF-150-INOX
Консоль VREF200	109	259	55	172	25	0,455	4	CLW10-VREF-200	CLW10-VREF-200-INOX
Консоль VREF300	119	359	55	172	18	0,585	4	CLW10-VREF-300	CLW10-VREF-300-INOX

## Площадка фиксаторная CR



Для подвеса лотков на шпильке.  
Возможно использование для бокового крепления к стене или для соединения лотков.

Наименование	Длина, мм	Ширина, мм	Масса*, кг	Кол-во в упак., шт.	Артикул, исполнение 1	Артикул, исполнение 3
Площадка фиксаторная CR	52	52	0,04	200	CLW10-CR	CLW10-CR-INOX

\* Указаны параметры для исполнения 1.

## Монтажная плата



Для монтажа распаячных коробок или крепления лотков длиной до 100 мм к стене.

Наименование	Длина, мм	Ширина, мм	Высота, мм	Масса*, кг	Кол-во в упак., шт.	Артикул, исполнение 1	Артикул, исполнение 3
Монтажная плата	90	75	18	0,085	50	CLP1M-MP	CLP1M-MP-INOX

## Стойка напольная



Для напольного крепления кабельной трассы. Может использоваться для прокладки кабельной трассы в настенном исполнении.

Наименование	Длина, мм	Ширина, мм	Высота, мм	Масса, кг	Кол-во в упак., шт.	Артикул, исполнение 1
Стойка напольная 100	100	90	50,5	0,17	10	CLW10-SN-100

## Кусачки арматурные



Применяются при монтаже проволочных лотков (см. стр. 488-489).

Наименование	Артикул
Кусачки арматурные (болторез) КПЛ 14	ТКК10-D14

\* Указаны параметры для исполнения 1.

## Изделия монтажные для лотков металлических

Изделия монтажные применяются совместно со всеми типами металлических кабельных лотков IEK®. Также возможно применение изделий монтажных без металлических кабельных лотков для прокладки кабельных трасс, инженерных систем и монтажа дополнительного оборудования. Использование метизов и изделий монтажных позволяет создавать конструкции любой сложности на объектах жилой и коммерческой недвижимости, тяжелой и добывающей промышленности.

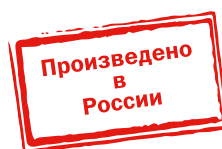

### Преимущества

- Конструкция элементов системы подвесов ориентирована в первую очередь на удобство и скорость монтажа.

### Технические характеристики

Материал и тип исполнения:  
 исполнение 1 – оцинкованная сталь  
 (под заказ изделия могут быть окрашены  
 в любой цвет из палитры RAL)  
 исполнение 2 – горячеоцинкованная сталь (HDZ)  
 исполнение 3 – нержавеющая сталь (INOX)

Цвет:  
 серебристый

Гарантия на покрытие:  
 защита от сквозной коррозии до 10 лет  
 при соблюдении условий эксплуатации

Область применения:  
 для изделий из оцинкованной стали  
 на улице и внутри производственных,  
 торговых, офисных и жилых помещений  
 для изделий из нержавеющей стали  
 в санитарно-гигиенических помещениях,  
 пищевых, химических и др.

## Профили

### Профиль перфорированный П-образный



Применяется для:

- подвеса на шпильках,
- крепления к стене,
- монтажа кронштейнов,
- крепления в скобу потолочную и кронштейны потолочные.

Для монтажа кронштейнов рекомендуется использовать болт со стопорным буртом М8×65 и гайку со стопорным буртом М8.

Длина*, мм	Ширина, мм	Высота, мм	Толщина, мм	Масса, кг	Кол-во в упак., шт.	Артикул, исполнение 1	Артикул, исполнение 2
<b>Толщина 1,5 мм</b>							
200	56	40	1,5	0,29	2	CLM50D-PPP-020-15	CLM50D-PPP-020-15-HDZ
250	56	40	1,5	0,33	2	CLM50D-PPP-025-15	CLM50D-PPP-025-15-HDZ
300	56	40	1,5	0,41	2	CLM50D-PPP-030-15	CLM50D-PPP-030-15-HDZ
400	56	40	1,5	0,57	2	CLM50D-PPP-040-15	CLM50D-PPP-040-15-HDZ
500	56	40	1,5	0,69	2	CLM50D-PPP-050-15	CLM50D-PPP-050-15-HDZ
600	56	40	1,5	0,82	2	CLM50D-PPP-060-15	CLM50D-PPP-060-15-HDZ
700	56	40	1,5	0,98	2	CLM50D-PPP-070-15	CLM50D-PPP-070-15-HDZ
750	56	40	1,5	1,02	2	CLM50D-PPP-075-15	CLM50D-PPP-075-15-HDZ
800	56	40	1,5	1,10	2	CLM50D-PPP-080-15	CLM50D-PPP-080-15-HDZ
1000	56	40	1,5	1,39	2	CLM50D-PPP-100-15	CLM50D-PPP-100-15-HDZ
1200	56	40	1,5	1,63	2	CLM50D-PPP-120-15	CLM50D-PPP-120-15-HDZ
1500	56	40	1,5	2,04	2	CLM50D-PPP-150-15	CLM50D-PPP-150-15-HDZ
1800	56	40	1,5	2,45	2	CLM50D-PPP-180-15	CLM50D-PPP-180-15-HDZ
2000	56	40	1,5	2,73	2	CLM50D-PPP-200-15	CLM50D-PPP-200-15-HDZ
2500	56	40	1,5	3,43	2	CLM50D-PPP-250-15	CLM50D-PPP-250-15-HDZ
3000	56	40	1,5	4,08	2	CLM50D-PPP-300-15	CLM50D-PPP-300-15-HDZ
<b>Толщина 2,0 мм</b>							
200	56	40	2,0	0,38	2	CLM50D-PPP-020-20	CLM50D-PPP-020-20-HDZ
250	56	40	2,0	0,43	2	CLM50D-PPP-025-20	CLM50D-PPP-025-20-HDZ
300	56	40	2,0	0,54	2	CLM50D-PPP-030-20	CLM50D-PPP-030-20-HDZ
400	56	40	2,0	0,75	2	CLM50D-PPP-040-20	CLM50D-PPP-040-20-HDZ
500	56	40	2,0	0,91	2	CLM50D-PPP-050-20	CLM50D-PPP-050-20-HDZ
600	56	40	2,0	1,07	2	CLM50D-PPP-060-20	CLM50D-PPP-060-20-HDZ
700	56	40	2,0	1,29	2	CLM50D-PPP-070-20	CLM50D-PPP-070-20-HDZ
750	56	40	2,0	1,34	2	CLM50D-PPP-075-20	CLM50D-PPP-075-20-HDZ
800	56	40	2,0	1,45	2	CLM50D-PPP-080-20	CLM50D-PPP-080-20-HDZ
1000	56	40	2,0	1,83	2	CLM50D-PPP-100-20	CLM50D-PPP-100-20-HDZ
1200	56	40	2,0	2,15	2	CLM50D-PPP-120-20	CLM50D-PPP-120-20-HDZ
1500	56	40	2,0	2,69	2	CLM50D-PPP-150-20	CLM50D-PPP-150-20-HDZ
1800	56	40	2,0	3,22	2	CLM50D-PPP-180-20	CLM50D-PPP-180-20-HDZ
2000	56	40	2,0	3,60	2	CLM50D-PPP-200-20	CLM50D-PPP-200-20-HDZ
2500	56	40	2,0	4,51	2	CLM50D-PPP-250-20	CLM50D-PPP-250-20-HDZ
3000	56	40	2,0	5,37	2	CLM50D-PPP-300-20	CLM50D-PPP-300-20-HDZ
<b>Толщина 2,5 мм</b>							
200	56	40	2,5	0,46	2	CLM50D-PPP-020-25	CLM50D-PPP-020-25-HDZ
250	56	40	2,5	0,53	2	CLM50D-PPP-025-25	CLM50D-PPP-025-25-HDZ
300	56	40	2,5	0,66	2	CLM50D-PPP-030-25	CLM50D-PPP-030-25-HDZ
400	56	40	2,5	0,93	2	CLM50D-PPP-040-25	CLM50D-PPP-040-25-HDZ
500	56	40	2,5	1,13	2	CLM50D-PPP-050-25	CLM50D-PPP-050-25-HDZ
600	56	40	2,5	1,33	2	CLM50D-PPP-060-25	CLM50D-PPP-060-25-HDZ
700	56	40	2,5	1,59	2	CLM50D-PPP-070-25	CLM50D-PPP-070-25-HDZ
750	56	40	2,5	1,66	2	CLM50D-PPP-075-25	CLM50D-PPP-075-25-HDZ
800	56	40	2,5	1,79	2	CLM50D-PPP-080-25	CLM50D-PPP-080-25-HDZ
1000	56	40	2,5	2,25	2	CLM50D-PPP-100-25	CLM50D-PPP-100-25-HDZ
1200	56	40	2,5	2,65	2	CLM50D-PPP-120-25	CLM50D-PPP-120-25-HDZ
1500	56	40	2,5	3,31	2	CLM50D-PPP-150-25	CLM50D-PPP-150-25-HDZ
1800	56	40	2,5	3,98	2	CLM50D-PPP-180-25	CLM50D-PPP-180-25-HDZ
2000	56	40	2,5	4,44	2	CLM50D-PPP-200-25	CLM50D-PPP-200-25-HDZ
2500	56	40	2,5	5,57	2	CLM50D-PPP-250-25	CLM50D-PPP-250-25-HDZ
3000	56	40	2,5	6,63	2	CLM50D-PPP-300-25	CLM50D-PPP-300-25-HDZ

\* Возможно изготовление любой длины профилей в интервале от 200 до 3000 мм с шагом в 100 мм.

## Соединитель профиля перфорированного П-образного



Применяется для:  
– соединения перфорированных П-образных профилей.

Для монтажа рекомендуется использовать болт шестигранный М8×70, гайку со стопорным буртом М8 и втулку в профиль перфорированный.

Наименование	Длина, мм	Ширина, мм	Высота, мм	Толщина, мм	Масса, кг	Кол-во в упак., шт.	Артикул, исполнение 1	Артикул, исполнение 2
Соединитель профиля перфорированного П-образного	125	61	42	2	0,22	2	CLP1Z-CP-050-1	CLP1Z-CP-M-HDZ

## Втулка в профиль перфорированный



Применяется для:  
– придания профилю перфорированному дополнительной жесткости и защиты от деформации в местах соединения с аксессуарами.

Наименование	Длина, мм	Д внешний, мм	Толщина металла, мм	d внутренний, мм	Масса, кг	Кол-во в упак., шт.	Артикул, исполнение 1
Втулка в профиль перфорированный	50	17	2,0	13	0,037	16	CLP1ZU-50

## STRUT-профиль перфорированный 41×21



Применяется для:  
– подвеса на шпильках,  
– крепления к стене,  
– монтажа консолей NKU и STRUT-консолей,  
– монтажа световых приборов.

Для монтажа консолей рекомендуется использовать болт шестигранный М10×20 и канальную гайку М10.

Длина*, мм	Ширина, мм	Высота, мм	Толщина, мм	Масса, кг	Кол-во в упак., шт.	Артикул, исполнение 1	Артикул, исполнение 2
<b>Толщина 1,5 мм</b>							
300	41	21	1,5	0,35	2	CLP1S-41-21-03-15	CLP1S-41-21-03-15-M-HDZ
400	41	21	1,5	0,46	2	CLP1S-41-21-04-15	CLP1S-41-21-04-15-M-HDZ
500	41	21	1,5	0,58	2	CLP1S-41-21-05-15	CLP1S-41-21-05-15-M-HDZ
600	41	21	1,5	0,69	2	CLP1S-41-21-06-15	CLP1S-41-21-06-15-M-HDZ
700	41	21	1,5	0,81	2	CLP1S-41-21-07-15	CLP1S-41-21-07-15-M-HDZ
800	41	21	1,5	0,92	2	CLP1S-41-21-08-15	CLP1S-41-21-08-15-M-HDZ
1000	41	21	1,5	1,15	2	CLP1S-41-21-10-15	CLP1S-41-21-10-15-M-HDZ
1200	41	21	1,5	1,38	2	CLP1S-41-21-12-15	CLP1S-41-21-12-15-M-HDZ
1500	41	21	1,5	1,73	2	CLP1S-41-21-15-15	CLP1S-41-21-15-15-M-HDZ
1800	41	21	1,5	2,08	2	CLP1S-41-21-18-15	CLP1S-41-21-18-15-M-HDZ
2000	41	21	1,5	2,30	2	CLP1S-41-21-20-15	CLP1S-41-21-20-15-M-HDZ
2500	41	21	1,5	2,88	2	CLP1S-41-21-25-15	CLP1S-41-21-25-15-M-HDZ
3000	41	21	1,5	3,45	2	CLP1S-41-21-30-15	CLP1S-41-21-30-15-M-HDZ
<b>Толщина 2,0 мм</b>							
300	41	21	2,0	0,44	2	CLP1S-41-21-03-20	CLP1S-41-21-03-20-M-HDZ
400	41	21	2,0	0,58	2	CLP1S-41-21-04-20	CLP1S-41-21-04-20-M-HDZ
500	41	21	2,0	0,73	2	CLP1S-41-21-05-20	CLP1S-41-21-05-20-M-HDZ
600	41	21	2,0	0,88	2	CLP1S-41-21-06-20	CLP1S-41-21-06-20-M-HDZ
700	41	21	2,0	1,02	2	CLP1S-41-21-07-20	CLP1S-41-21-07-20-M-HDZ
800	41	21	2,0	1,17	2	CLP1S-41-21-08-20	CLP1S-41-21-08-20-M-HDZ
1000	41	21	2,0	1,46	2	CLP1S-41-21-10-20	CLP1S-41-21-10-20-M-HDZ
1200	41	21	2,0	1,75	2	CLP1S-41-21-12-20	CLP1S-41-21-12-20-M-HDZ
1500	41	21	2,0	2,19	2	CLP1S-41-21-15-20	CLP1S-41-21-15-20-M-HDZ
1800	41	21	2,0	2,63	2	CLP1S-41-21-18-20	CLP1S-41-21-18-20-M-HDZ
2000	41	21	2,0	2,92	2	CLP1S-41-21-20-20	CLP1S-41-21-20-20-M-HDZ
2500	41	21	2,0	3,65	2	CLP1S-41-21-25-20	CLP1S-41-21-25-20-M-HDZ
3000	41	21	2,0	4,38	2	CLP1S-41-21-30-20	CLP1S-41-21-30-20-M-HDZ

\* Возможно изготовление любой длины профилей в интервале от 300 до 3000 мм с шагом в 100 мм.

Длина*, мм	Ширина, мм	Высота, мм	Толщина, мм	Масса, кг	Кол-во в упак., шт.	Артикул, исполнение 1	Артикул, исполнение 2
<b>Толщина 2,5 мм</b>							
300	41	21	2,5	0,52	2	CLP1S-41-21-03-25	CLP1S-41-21-03-25-M-HDZ
400	41	21	2,5	0,70	2	CLP1S-41-21-04-25	CLP1S-41-21-04-25-M-HDZ
500	41	21	2,5	0,87	2	CLP1S-41-21-05-25	CLP1S-41-21-05-25-M-HDZ
600	41	21	2,5	1,04	2	CLP1S-41-21-06-25	CLP1S-41-21-06-25-M-HDZ
700	41	21	2,5	1,22	2	CLP1S-41-21-07-25	CLP1S-41-21-07-25-M-HDZ
800	41	21	2,5	1,39	2	CLP1S-41-21-08-25	CLP1S-41-21-08-25-M-HDZ
1000	41	21	2,5	1,74	2	CLP1S-41-21-10-25	CLP1S-41-21-10-25-M-HDZ
1200	41	21	2,5	2,09	2	CLP1S-41-21-12-25	CLP1S-41-21-12-25-M-HDZ
1500	41	21	2,5	2,61	2	CLP1S-41-21-15-25	CLP1S-41-21-15-25-M-HDZ
1800	41	21	2,5	3,13	2	CLP1S-41-21-18-25	CLP1S-41-21-18-25-M-HDZ
2000	41	21	2,5	3,48	2	CLP1S-41-21-20-25	CLP1S-41-21-20-25-M-HDZ
2500	41	21	2,5	4,35	2	CLP1S-41-21-25-25	CLP1S-41-21-25-25-M-HDZ
3000	41	21	2,5	5,22	2	CLP1S-41-21-30-25	CLP1S-41-21-30-25-M-HDZ

## STRUT-профиль перфорированный 41×41



Применяется для:

- подвеса на шпильках,
- крепления к стене,
- монтажа консолей NKU и STRUT-консолей,
- монтажа световых приборов.

Для монтажа консолей рекомендуется использовать болт шестигранный M10×20 и канальную гайку M10.

Длина*, мм	Ширина, мм	Высота, мм	Толщина, мм	Масса, кг	Кол-во в упак., шт.	Артикул, исполнение 1	Артикул, исполнение 2
<b>Толщина 1,5 мм</b>							
300	41	41	1,5	0,47	2	CLP1S-41-41-03-15	CLP1S-41-41-03-15-M-HDZ
400	41	41	1,5	0,63	2	CLP1S-41-41-04-15	CLP1S-41-41-04-15-M-HDZ
500	41	41	1,5	0,79	2	CLP1S-41-41-05-15	CLP1S-41-41-05-15-M-HDZ
600	41	41	1,5	0,95	2	CLP1S-41-41-06-15	CLP1S-41-41-06-15-M-HDZ
700	41	41	1,5	1,11	2	CLP1S-41-41-07-15	CLP1S-41-41-07-15-M-HDZ
800	41	41	1,5	1,26	2	CLP1S-41-41-08-15	CLP1S-41-41-08-15-M-HDZ
1000	41	41	1,5	1,58	2	CLP1S-41-41-10-15	CLP1S-41-41-10-15-M-HDZ
1200	41	41	1,5	1,90	2	CLP1S-41-41-12-15	CLP1S-41-41-12-15-M-HDZ
1500	41	41	1,5	2,37	2	CLP1S-41-41-15-15	CLP1S-41-41-15-15-M-HDZ
1800	41	41	1,5	2,84	2	CLP1S-41-41-18-15	CLP1S-41-41-18-15-M-HDZ
2000	41	41	1,5	3,16	2	CLP1S-41-41-20-15	CLP1S-41-41-20-15-M-HDZ
2500	41	41	1,5	3,95	2	CLP1S-41-41-25-15	CLP1S-41-41-25-15-M-HDZ
3000	41	41	1,5	4,74	2	CLP1S-41-41-30-15	CLP1S-41-41-30-15-M-HDZ
<b>Толщина 2,0 мм</b>							
300	41	41	2,0	0,61	2	CLP1S-41-41-03-20	CLP1S-41-41-03-20-M-HDZ
400	41	41	2,0	0,82	2	CLP1S-41-41-04-20	CLP1S-41-41-04-20-M-HDZ
500	41	41	2,0	1,02	2	CLP1S-41-41-05-20	CLP1S-41-41-05-20-M-HDZ
600	41	41	2,0	1,22	2	CLP1S-41-41-06-20	CLP1S-41-41-06-20-M-HDZ
700	41	41	2,0	1,43	2	CLP1S-41-41-07-20	CLP1S-41-41-07-20-M-HDZ
800	41	41	2,0	1,63	2	CLP1S-41-41-08-20	CLP1S-41-41-08-20-M-HDZ
1000	41	41	2,0	2,04	2	CLP1S-41-41-10-20	CLP1S-41-41-10-20-M-HDZ
1200	41	41	2,0	2,45	2	CLP1S-41-41-12-20	CLP1S-41-41-12-20-M-HDZ
1500	41	41	2,0	3,06	2	CLP1S-41-41-15-20	CLP1S-41-41-15-20-M-HDZ
1800	41	41	2,0	3,67	2	CLP1S-41-41-18-20	CLP1S-41-41-18-20-M-HDZ
2000	41	41	2,0	4,08	2	CLP1S-41-41-20-20	CLP1S-41-41-20-20-M-HDZ
2500	41	41	2,0	5,10	2	CLP1S-41-41-25-20	CLP1S-41-41-25-20-M-HDZ
3000	41	41	2,0	6,12	2	CLP1S-41-41-30-20	CLP1S-41-41-30-20-M-HDZ

\* Возможно изготовление любой длины профилей в интервале от 300 до 3000 мм с шагом в 100 мм.

Длина*, мм	Ширина, мм	Высота, мм	Толщина, мм	Масса, кг	Кол-во в упак., шт.	Артикул, исполнение 1	Артикул, исполнение 2
<b>Толщина 2,5 мм</b>							
300	41	41	2,5	0,74	2	CLP1S-41-41-03-25	CLP1S-41-41-03-25-M-HDZ
400	41	41	2,5	0,98	2	CLP1S-41-41-04-25	CLP1S-41-41-04-25-M-HDZ
500	41	41	2,5	1,23	2	CLP1S-41-41-05-25	CLP1S-41-41-05-25-M-HDZ
600	41	41	2,5	1,48	2	CLP1S-41-41-06-25	CLP1S-41-41-06-25-M-HDZ
700	41	41	2,5	1,72	2	CLP1S-41-41-07-25	CLP1S-41-41-07-25-M-HDZ
800	41	41	2,5	1,97	2	CLP1S-41-41-08-25	CLP1S-41-41-08-25-M-HDZ
1000	41	41	2,5	2,46	2	CLP1S-41-41-10-25	CLP1S-41-41-10-25-M-HDZ
1200	41	41	2,5	2,95	2	CLP1S-41-41-12-25	CLP1S-41-41-12-25-M-HDZ
1500	41	41	2,5	3,69	2	CLP1S-41-41-15-25	CLP1S-41-41-15-25-M-HDZ
1800	41	41	2,5	4,43	2	CLP1S-41-41-18-25	CLP1S-41-41-18-25-M-HDZ
2000	41	41	2,5	4,92	2	CLP1S-41-41-20-25	CLP1S-41-41-20-25-M-HDZ
2500	41	41	2,5	6,15	2	CLP1S-41-41-25-25	CLP1S-41-41-25-25-M-HDZ
3000	41	41	2,5	7,38	2	CLP1S-41-41-30-25	CLP1S-41-41-30-25-M-HDZ

## STRUT-профиль перфорированный двойной 41×21



- Применяется для:
- подвеса на шпильках,
  - монтажа консолей NKU и STRUT-консолей,
  - монтажа в подвес, в крепление стеновое,
  - монтажа световых приборов.

Для монтажа консолей рекомендуется использовать болт шестигранный M10×20 и канальную гайку M10.

Длина*, мм	Ширина, мм	Высота, мм	Толщина, мм	Масса, кг	Кол-во в упак., шт.	Артикул, исполнение 1	Артикул, исполнение 2
<b>Толщина 1,5 мм</b>							
300	41	42	1,5	0,69	1	CLM50D-PSD-41-21-03-1	CLM50D-PSD-41-21-03-1-HDZ
400	41	42	1,5	0,92	1	CLM50D-PSD-41-21-04-1	CLM50D-PSD-41-21-04-1-HDZ
500	41	42	1,5	1,15	1	CLM50D-PSD-41-21-05-1	CLM50D-PSD-41-21-05-1-HDZ
600	41	42	1,5	1,38	1	CLM50D-PSD-41-21-06-1	CLM50D-PSD-41-21-06-1-HDZ
700	41	42	1,5	1,61	1	CLM50D-PSD-41-21-07-1	CLM50D-PSD-41-21-07-1-HDZ
800	41	42	1,5	1,84	1	CLM50D-PSD-41-21-08-1	CLM50D-PSD-41-21-08-1-HDZ
1000	41	42	1,5	2,30	1	CLM50D-PSD-41-21-10-1	CLM50D-PSD-41-21-10-1-HDZ
1200	41	42	1,5	2,76	1	CLM50D-PSD-41-21-12-1	CLM50D-PSD-41-21-12-1-HDZ
1500	41	42	1,5	3,45	1	CLM50D-PSD-41-21-15-1	CLM50D-PSD-41-21-15-1-HDZ
1800	41	42	1,5	4,14	1	CLM50D-PSD-41-21-18-1	CLM50D-PSD-41-21-18-1-HDZ
2000	41	42	1,5	4,60	1	CLM50D-PSD-41-21-20-1	CLM50D-PSD-41-21-20-1-HDZ
2500	41	42	1,5	5,75	1	CLM50D-PSD-41-21-25-1	CLM50D-PSD-41-21-25-1-HDZ
3000	41	42	1,5	6,90	1	CLM50D-PSD-41-21-30-1	CLM50D-PSD-41-21-30-1-HDZ
<b>Толщина 2,0 мм</b>							
300	41	42	2,0	0,88	1	CLM50D-PSD-41-21-03-2	CLM50D-PSD-41-21-03-2-HDZ
400	41	42	2,0	1,17	1	CLM50D-PSD-41-21-04-2	CLM50D-PSD-41-21-04-2-HDZ
500	41	42	2,0	1,46	1	CLM50D-PSD-41-21-05-2	CLM50D-PSD-41-21-05-2-HDZ
600	41	42	2,0	1,75	1	CLM50D-PSD-41-21-06-2	CLM50D-PSD-41-21-06-2-HDZ
700	41	42	2,0	2,04	1	CLM50D-PSD-41-21-07-2	CLM50D-PSD-41-21-07-2-HDZ
800	41	42	2,0	2,34	1	CLM50D-PSD-41-21-08-2	CLM50D-PSD-41-21-08-2-HDZ
1000	41	42	2,0	2,92	1	CLM50D-PSD-41-21-10-2	CLM50D-PSD-41-21-10-2-HDZ
1200	41	42	2,0	3,50	1	CLM50D-PSD-41-21-12-2	CLM50D-PSD-41-21-12-2-HDZ
1500	41	42	2,0	4,38	1	CLM50D-PSD-41-21-15-2	CLM50D-PSD-41-21-15-2-HDZ
1800	41	42	2,0	5,26	1	CLM50D-PSD-41-21-18-2	CLM50D-PSD-41-21-18-2-HDZ
2000	41	42	2,0	5,84	1	CLM50D-PSD-41-21-20-2	CLM50D-PSD-41-21-20-2-HDZ
2500	41	42	2,0	7,30	1	CLM50D-PSD-41-21-25-2	CLM50D-PSD-41-21-25-2-HDZ
3000	41	42	2,0	8,76	1	CLM50D-PSD-41-21-30-2	CLM50D-PSD-41-21-30-2-HDZ

\* Возможно изготовление любой длины профилей в интервале от 300 до 3000 мм с шагом в 100 мм.



Длина*, мм	Ширина, мм	Высота, мм	Толщина, мм	Масса, кг	Кол-во в упак., шт.	Артикул, исполнение 1	Артикул, исполнение 2
<b>Толщина 2,5 мм</b>							
300	41	42	2,5	1,04	1	CLM50D-PSD-41-21-03-3	CLM50D-PSD-41-21-03-3-HDZ
400	41	42	2,5	1,39	1	CLM50D-PSD-41-21-04-3	CLM50D-PSD-41-21-04-3-HDZ
500	41	42	2,5	1,74	1	CLM50D-PSD-41-21-05-3	CLM50D-PSD-41-21-05-3-HDZ
600	41	42	2,5	2,09	1	CLM50D-PSD-41-21-06-3	CLM50D-PSD-41-21-06-3-HDZ
700	41	42	2,5	2,44	1	CLM50D-PSD-41-21-07-3	CLM50D-PSD-41-21-07-3-HDZ
800	41	42	2,5	2,78	1	CLM50D-PSD-41-21-08-3	CLM50D-PSD-41-21-08-3-HDZ
1000	41	42	2,5	3,48	1	CLM50D-PSD-41-21-10-3	CLM50D-PSD-41-21-10-3-HDZ
1200	41	42	2,5	4,18	1	CLM50D-PSD-41-21-12-3	CLM50D-PSD-41-21-12-3-HDZ
1500	41	42	2,5	5,22	1	CLM50D-PSD-41-21-15-3	CLM50D-PSD-41-21-15-3-HDZ
1800	41	42	2,5	6,26	1	CLM50D-PSD-41-21-18-3	CLM50D-PSD-41-21-18-3-HDZ
2000	41	42	2,5	6,96	1	CLM50D-PSD-41-21-20-3	CLM50D-PSD-41-21-20-3-HDZ
2500	41	42	2,5	8,70	1	CLM50D-PSD-41-21-25-3	CLM50D-PSD-41-21-25-3-HDZ
3000	41	42	2,5	10,44	1	CLM50D-PSD-41-21-30-3	CLM50D-PSD-41-21-30-3-HDZ

## STRUT-профиль перфорированный двойной 41×41



Применяется для:

- подвеса на шпильках,
- монтажа консолей NKU и STRUT-консолей,
- монтажа в подвес, в крепление стеновое,
- монтажа световых приборов.

Для монтажа консолей рекомендуется использовать болт шестигранный M10×20 и канальную гайку M10.

Длина*, мм	Ширина, мм	Высота, мм	Толщина, мм	Масса, кг	Кол-во в упак., шт.	Артикул, исполнение 1	Артикул, исполнение 2
<b>Толщина 1,5 мм</b>							
300	41	82	1,5	0,95	1	CLM50D-PSD-41-41-03-1	CLM50D-PSD-41-41-03-1-HDZ
400	41	82	1,5	1,26	1	CLM50D-PSD-41-41-04-1	CLM50D-PSD-41-41-04-1-HDZ
500	41	82	1,5	1,58	1	CLM50D-PSD-41-41-05-1	CLM50D-PSD-41-41-05-1-HDZ
600	41	82	1,5	1,90	1	CLM50D-PSD-41-41-06-1	CLM50D-PSD-41-41-06-1-HDZ
700	41	82	1,5	2,12	1	CLM50D-PSD-41-41-07-1	CLM50D-PSD-41-41-07-1-HDZ
800	41	82	1,5	2,53	1	CLM50D-PSD-41-41-08-1	CLM50D-PSD-41-41-08-1-HDZ
1000	41	82	1,5	3,16	1	CLM50D-PSD-41-41-10-1	CLM50D-PSD-41-41-10-1-HDZ
1200	41	82	1,5	3,79	1	CLM50D-PSD-41-41-12-1	CLM50D-PSD-41-41-12-1-HDZ
1500	41	82	1,5	4,74	1	CLM50D-PSD-41-41-15-1	CLM50D-PSD-41-41-15-1-HDZ
1800	41	82	1,5	5,69	1	CLM50D-PSD-41-41-18-1	CLM50D-PSD-41-41-18-1-HDZ
2000	41	82	1,5	6,32	1	CLM50D-PSD-41-41-20-1	CLM50D-PSD-41-41-20-1-HDZ
2500	41	82	1,5	7,90	1	CLM50D-PSD-41-41-25-1	CLM50D-PSD-41-41-25-1-HDZ
3000	41	82	1,5	9,48	1	CLM50D-PSD-41-41-30-1	CLM50D-PSD-41-41-30-1-HDZ

<b>Толщина 2,0 мм</b>							
300	41	82	2,0	1,22	1	CLM50D-PSD-41-41-03-2	CLM50D-PSD-41-41-03-2-HDZ
400	41	82	2,0	1,63	1	CLM50D-PSD-41-41-04-2	CLM50D-PSD-41-41-04-2-HDZ
500	41	82	2,0	2,04	1	CLM50D-PSD-41-41-05-2	CLM50D-PSD-41-41-05-2-HDZ
600	41	82	2,0	2,45	1	CLM50D-PSD-41-41-06-2	CLM50D-PSD-41-41-06-2-HDZ
700	41	82	2,0	2,86	1	CLM50D-PSD-41-41-07-2	CLM50D-PSD-41-41-07-2-HDZ
800	41	82	2,0	3,26	1	CLM50D-PSD-41-41-08-2	CLM50D-PSD-41-41-08-2-HDZ
1000	41	82	2,0	4,08	1	CLM50D-PSD-41-41-10-2	CLM50D-PSD-41-41-10-2-HDZ
1200	41	82	2,0	4,90	1	CLM50D-PSD-41-41-12-2	CLM50D-PSD-41-41-12-2-HDZ
1500	41	82	2,0	6,12	1	CLM50D-PSD-41-41-15-2	CLM50D-PSD-41-41-15-2-HDZ
1800	41	82	2,0	7,34	1	CLM50D-PSD-41-41-18-2	CLM50D-PSD-41-41-18-2-HDZ
2000	41	82	2,0	8,16	1	CLM50D-PSD-41-41-20-2	CLM50D-PSD-41-41-20-2-HDZ
2500	41	82	2,0	10,20	1	CLM50D-PSD-41-41-25-2	CLM50D-PSD-41-41-25-2-HDZ
3000	41	82	2,0	12,24	1	CLM50D-PSD-41-41-30-2	CLM50D-PSD-41-41-30-2-HDZ

\* Возможно изготовление любой длины профилей в интервале от 300 до 3000 мм с шагом в 100 мм.

Длина*, мм	Ширина, мм	Высота, мм	Толщина, мм	Масса, кг	Кол-во в упак., шт.	Артикул, исполнение 1	Артикул, исполнение 2
<b>Толщина 2,5 мм</b>							
300	41	82	2,5	1,48	1	CLM50D-PSD-41-41-03-3	CLM50D-PSD-41-41-03-3-HDZ
400	41	82	2,5	1,97	1	CLM50D-PSD-41-41-04-3	CLM50D-PSD-41-41-04-3-HDZ
500	41	82	2,5	2,46	1	CLM50D-PSD-41-41-05-3	CLM50D-PSD-41-41-05-3-HDZ
600	41	82	2,5	2,95	1	CLM50D-PSD-41-41-06-3	CLM50D-PSD-41-41-06-3-HDZ
700	41	82	2,5	3,44	1	CLM50D-PSD-41-41-07-3	CLM50D-PSD-41-41-07-3-HDZ
800	41	82	2,5	3,94	1	CLM50D-PSD-41-41-08-3	CLM50D-PSD-41-41-08-3-HDZ
1000	41	82	2,5	4,92	1	CLM50D-PSD-41-41-10-3	CLM50D-PSD-41-41-10-3-HDZ
1200	41	82	2,5	5,90	1	CLM50D-PSD-41-41-12-3	CLM50D-PSD-41-41-12-3-HDZ
1500	41	82	2,5	7,38	1	CLM50D-PSD-41-41-15-3	CLM50D-PSD-41-41-15-3-HDZ
1800	41	82	2,5	8,86	1	CLM50D-PSD-41-41-18-3	CLM50D-PSD-41-41-18-3-HDZ
2000	41	82	2,5	9,84	1	CLM50D-PSD-41-41-20-3	CLM50D-PSD-41-41-20-3-HDZ
2500	41	82	2,5	12,30	1	CLM50D-PSD-41-41-25-3	CLM50D-PSD-41-41-25-3-HDZ
3000	41	82	2,5	14,76	1	CLM50D-PSD-41-41-30-3	CLM50D-PSD-41-41-30-3-HDZ

### Соединитель STRUT-профиля перфорированного



Применяется для:  
- соединения STRUT-профилей перфорированных.

Для монтажа соединителя рекомендуется использовать болт шестигранный M10×70 (4 шт.) и гайку со стопорным буртом M10 (4 шт.).

Наименование	Длина, мм	Ширина, мм	Высота, мм	Толщина, мм	Масса, кг	Кол-во в упак., шт.	Артикул, исполнение 1	Артикул, исполнение 2
Соединитель для STRUT-профиля	300	51	44	4,0	1,15	30	CLM50D-SPS-300-40	CLM50D-SPS-300-40-HDZ

### Профиль перфорированный Z-образный



Применяется для:  
- монтажа вертикальных кабельных трасс,  
- монтажа оборудования к стенам и потолку.

Размер перфорации 11×27 мм с шагом 50 мм.

Длина**, мм	Ширина, мм	Высота, мм	Толщина, мм	Масса, кг	Кол-во в упак., шт.	Артикул, исполнение 1	Артикул, исполнение 2
200	50	100	2,5	0,54	2	CLM50D-PPZ-020-25	CLM50D-PPZ-020-25-HDZ
300	50	100	2,5	0,81	2	CLM50D-PPZ-030-25	CLM50D-PPZ-030-25-HDZ
400	50	100	2,5	1,08	2	CLM50D-PPZ-040-25	CLM50D-PPZ-040-25-HDZ
500	50	100	2,5	1,35	2	CLM50D-PPZ-050-25	CLM50D-PPZ-050-25-HDZ
600	50	100	2,5	1,62	2	CLM50D-PPZ-060-25	CLM50D-PPZ-060-25-HDZ
700	50	100	2,5	1,89	2	CLM50D-PPZ-070-25	CLM50D-PPZ-070-25-HDZ
800	50	100	2,5	2,16	2	CLM50D-PPZ-080-25	CLM50D-PPZ-080-25-HDZ
1000	50	100	2,5	2,70	2	CLM50D-PPZ-100-25	CLM50D-PPZ-100-25-HDZ
1200	50	100	2,5	3,24	2	CLM50D-PPZ-120-25	CLM50D-PPZ-120-25-HDZ
1500	50	100	2,5	4,05	2	CLM50D-PPZ-150-25	CLM50D-PPZ-150-25-HDZ
1800	50	100	2,5	4,86	2	CLM50D-PPZ-180-25	CLM50D-PPZ-180-25-HDZ
2000	50	100	2,5	5,40	2	CLM50D-PPZ-200-25	CLM50D-PPZ-200-25-HDZ
2500	50	100	2,5	6,75	2	CLM50D-PPZ-250-25	CLM50D-PPZ-250-25-HDZ
3000	50	100	2,5	8,10	2	CLM50D-PPZ-300-25	CLM50D-PPZ-300-25-HDZ

\* Возможно изготовление любой длины профилей в интервале от 300 до 3000 мм с шагом в 100 мм.

\*\* Возможно изготовление любой длины профилей в интервале от 200 до 3000 мм с шагом в 100 мм.

## Профиль перфорированный L-образный



Применяется для:

- монтажа вертикальных кабельных трасс,
- монтажа оборудования к стенам и потолку.

Размер перфорации 11×27 мм с шагом 50 мм.

Длина*, мм	Ширина, мм	Высота, мм	Толщина, мм	Масса, кг	Кол-во в упак., шт.	Артикул, исполнение 1	Артикул, исполнение 2
200	50	50	2,5	0,34	2	CLM50D-PPL-020-25	CLM50D-PPL-020-25-HDZ
300	50	50	2,5	0,51	2	CLM50D-PPL-030-25	CLM50D-PPL-030-25-HDZ
400	50	50	2,5	0,67	2	CLM50D-PPL-040-25	CLM50D-PPL-040-25-HDZ
500	50	50	2,5	0,84	2	CLM50D-PPL-050-25	CLM50D-PPL-050-25-HDZ
600	50	50	2,5	1,01	2	CLM50D-PPL-060-25	CLM50D-PPL-060-25-HDZ
700	50	50	2,5	1,18	2	CLM50D-PPL-070-25	CLM50D-PPL-070-25-HDZ
800	50	50	2,5	1,35	2	CLM50D-PPL-080-25	CLM50D-PPL-080-25-HDZ
1000	50	50	2,5	1,68	2	CLM50D-PPL-100-25	CLM50D-PPL-100-25-HDZ
1200	50	50	2,5	2,02	2	CLM50D-PPL-120-25	CLM50D-PPL-120-25-HDZ
1500	50	50	2,5	2,52	2	CLM50D-PPL-150-25	CLM50D-PPL-150-25-HDZ
1800	50	50	2,5	3,03	2	CLM50D-PPL-180-25	CLM50D-PPL-180-25-HDZ
2000	50	50	2,5	3,37	2	CLM50D-PPL-200-25	CLM50D-PPL-200-25-HDZ
2500	50	50	2,5	4,20	2	CLM50D-PPL-250-25	CLM50D-PPL-250-25-HDZ
3000	50	50	2,5	5,05	2	CLM50D-PPL-300-25	CLM50D-PPL-300-25-HDZ

## Профиль перфорированный С-образный



Применяется для:

- монтажа воздуховодов и трубной продукции,
- монтажа световых приборов,
- подвеса на шпильках.

Длина, мм	Ширина, мм	Высота, мм	Толщина, мм	Масса, кг	Кол-во в упак., шт.	Артикул, исполнение 1
2500	30	20	1,5	2,06	2	CLP1C-020-030

## Соединительные элементы для STRUT

### Пластина соединительная с 2 отверстиями для STRUT-профиля



Применяется для:

- монтажа конструкций любой сложности на основе элементов STRUT-системы.

Для монтажа рекомендуется использовать болт шестигранный M10×20 и канальную гайку M10.

Наименование	Длина, мм	Ширина, мм	Толщина, мм	Масса, кг	Кол-во в упак., шт.	Артикул, исполнение 1	Артикул, исполнение 2
Пластина соединительная с 2 отверстиями для STRUT-профиля	85	40	4,0	0,11	90	CLM50D-PSS-085-40	CLM50D-PSS-085-40-HDZ

### Пластина соединительная с 4 отверстиями для STRUT-профиля



Применяется для:

- монтажа конструкций любой сложности на основе элементов STRUT-системы.

Для монтажа рекомендуется использовать болт шестигранный M10×20 и канальную гайку M10.

Наименование	Длина, мм	Ширина, мм	Толщина, мм	Масса, кг	Кол-во в упак., шт.	Артикул, исполнение 1	Артикул, исполнение 2
Пластина соединительная с 4 отверстиями для STRUT-профиля	185	40	4,0	0,21	52	CLM50D-PSS-185-40	CLM50D-PSS-185-40-HDZ

\* Возможно изготовление любой длины профилей в интервале от 200 до 3000 мм с шагом в 100 мм.

## Пластина соединительная L-образная для STRUT-профиля



Применяется для:  
– монтажа конструкций любой сложности на основе элементов STRUT-системы.

Для монтажа рекомендуется использовать болт шестигранный M10×20 и канальную гайку M10.

Наименование	Длина, мм	Ширина, мм	Толщина, мм	Масса, кг	Кол-во в упак., шт.	Артикул, исполнение 1	Артикул, исполнение 2
Пластина соединительная L-образная для STRUT-профиля	90	90	4,0	0,16	120	CLM50D-PLS-090-40	CLM50D-PLS-090-40-HDZ

## Пластина соединительная L-образная удлиненная для STRUT-профиля



Применяется для:  
– монтажа конструкций любой сложности на основе элементов STRUT-системы.

Для монтажа рекомендуется использовать болт шестигранный M10×20 и канальную гайку M10.

Наименование	Длина, мм	Ширина, мм	Толщина, мм	Масса, кг	Кол-во в упак., шт.	Артикул, исполнение 1	Артикул, исполнение 2
Пластина соединительная L-образная удлиненная для STRUT-профиля	150	90	4,0	0,23	72	CLM50D-PLS-150-40	CLM50D-PLS-150-40-HDZ

## Пластина соединительная T-образная для STRUT-профиля



Применяется для:  
– монтажа конструкций любой сложности на основе элементов STRUT-системы.

Для монтажа рекомендуется использовать болт шестигранный M10×20 и канальную гайку M10.

Наименование	Длина, мм	Ширина, мм	Толщина, мм	Масса, кг	Кол-во в упак., шт.	Артикул, исполнение 1	Артикул, исполнение 2
Пластина соединительная T-образная для STRUT-профиля	136	88	4,0	0,21	10	CLM50D-PTS-136-40	CLM50D-PTS-136-40-HDZ

## Пластина соединительная X-образная для STRUT-профиля



Применяется для:  
– монтажа конструкций любой сложности на основе элементов STRUT-системы.

Для монтажа рекомендуется использовать болт шестигранный M10×20 и канальную гайку M10.

Наименование	Длина, мм	Ширина, мм	Толщина, мм	Масса, кг	Кол-во в упак., шт.	Артикул, исполнение 1	Артикул, исполнение 2
Пластина соединительная X-образная для STRUT-профиля	136	136	4,0	0,27	10	CLM50D-PXS-136-40	CLM50D-PXS-136-40-HDZ

## Уголок крепежный одиночный для STRUT-профиля



Применяется для:  
– монтажа конструкций любой сложности на основе элементов STRUT-системы.

Для монтажа рекомендуется использовать болт шестигранный M10×20 и канальную гайку M10.

Наименование	Длина, мм	Ширина, мм	Высота, мм	Толщина, мм	Масса, кг	Кол-во в упак., шт.	Артикул, исполнение 1	Артикул, исполнение 2
Уголок крепежный одиночный для STRUT-профиля	56,5	40	42,5	4,0	0,11	44	CLM50D-UOS-058-40	CLM50D-UOS-058-40-HDZ

## Уголок крепежный одиночный удлиненный для STRUT-профиля



Применяется для:  
– монтажа конструкций любой сложности на основе элементов STRUT-системы.

Для монтажа рекомендуется использовать болт шестигранный M10×20 и канальную гайку M10.

Наименование	Длина, мм	Ширина, мм	Высота, мм	Толщина, мм	Масса, кг	Кол-во в упак., шт.	Артикул, исполнение 1	Артикул, исполнение 2
Уголок крепежный одиночный удлинен. для STRUT-профиля	92,5	40	57,5	4,0	0,17	24	CLM50D-UOS-092-40	CLM50D-UOS-092-40-HDZ

## Уголок крепежный двойной для STRUT-профиля



Применяется для:  
– монтажа конструкций любой сложности на основе элементов STRUT-системы.

Для монтажа рекомендуется использовать болт шестигранный M10×20 и канальную гайку M10.

Наименование	Длина, мм	Ширина, мм	Высота, мм	Толщина, мм	Масса, кг	Кол-во в упак., шт.	Артикул, исполнение 1	Артикул, исполнение 2
Уголок крепежный двойной для STRUT-профиля	107,5	40	92,5	4,0	0,23	22	CLM50D-UDS-107-40	CLM50D-UDS-107-40-HDZ

5

## Уголок крепежный двойной усиленный для STRUT-профиля



Применяется для:  
– монтажа конструкций любой сложности на основе элементов STRUT-системы.

Для монтажа рекомендуется использовать болт шестигранный M10×20 и канальную гайку M10.

Наименование	Длина, мм	Ширина, мм	Высота, мм	Толщина, мм	Масса, кг	Кол-во в упак., шт.	Артикул, исполнение 1	Артикул, исполнение 2
Уголок крепежный двойной усиленный для STRUT-профиля	107,5	40	92,5	4,0	0,37	4	CLM50D-UUS-107-40	CLM50D-UUS-107-40-HDZ

## Уголок крепежный наклонный для STRUT-профиля



Применяется для:  
– монтажа конструкций любой сложности на основе элементов STRUT-системы.

Для монтажа рекомендуется использовать болт шестигранный M10×20 и канальную гайку M10.

Наименование	Длина, мм	Ширина, мм	Высота, мм	Толщина, мм	Масса, кг	Кол-во в упак., шт.	Артикул, исполнение 1	Артикул, исполнение 2
Уголок крепежный наклонный 30° для STRUT-профиля	185,5	40	30	4,0	0,23	10	CLM50D-UNS-030-40	CLM50D-UNS-030-40-HDZ
Уголок крепежный наклонный 45° для STRUT-профиля	168,5	40	45	4,0	0,23	12	CLM50D-UNS-045-40	CLM50D-UNS-045-40-HDZ
Уголок крепежный наклонный 60° для STRUT-профиля	146,2	40	60	4,0	0,23	18	CLM50D-UNS-060-40	CLM50D-UNS-060-40-HDZ

## Консоли и подвесы

### Держатель горизонтальный



Применяется для:

- монтажа кабельных трасс при помощи шпилек,
- монтажа на одну (центральный подвес) или две шпильки.

Наименование	Длина, мм	Ширина, мм	Высота, мм	Толщина, мм	Рабочая нагрузка, кг	Масса, кг	Кол-во в пак., шт.	Артикул, исполнение 1	Артикул, исполнение 2
Держатель горизонтальный VH200	250	55	18	1,5	185	0,29	20	CLW10-VH-200	CLW10-VH-200-HDZ
Держатель горизонтальный VH300	350	55	18	1,5	155	0,41	20	CLW10-VH-300	CLW10-VH-300-HDZ
Держатель горизонтальный VH400	450	55	18	1,5	130	0,53	20	CLW10-VH-400	CLW10-VH-400-HDZ
Держатель горизонтальный VH500	550	55	18	1,5	90	0,57	20	CLW10-VH-500	CLW10-VH-500-HDZ

### Консоль VC



Применяется для:

- монтажа к стене кабельных трасс с малой нагрузкой.

Для монтажа консолей к стене рекомендуется использовать болт анкерный с гайкой M8×65.

Наименование	Длина большей полки, мм	Ширина, мм	Высота, мм	Толщина, мм	Рабочая нагрузка, кг	Масса, кг	Кол-во в пак., шт.	Артикул, исполнение 1	Артикул, исполнение 2
Консоль VC100	145	55	92	1,5	75	0,18	10	CLW10-VC-100	CLW10-VC-100-HDZ
Консоль VC150	195	55	110	1,5	60	0,23	10	CLW10-VC-150	CLW10-VC-150-HDZ
Консоль VC200	245	55	112	1,5	47	0,28	10	CLW10-VC-200	CLW10-VC-200-HDZ
Консоль VC300	345	55	115	1,5	30	0,38	10	CLW10-VC-300	CLW10-VC-300-HDZ
Консоль VC400	445	55	121	1,5	24	0,49	10	CLW10-VC-400	CLW10-VC-400-HDZ

### Консоль потолочная VR



Применяется для:

- монтажа к стене кабельных трасс с малой нагрузкой,
- монтажа к потолку,
- монтажа на шпильке.

Для монтажа консолей к стене и к потолку рекомендуется использовать болт анкерный с гайкой M8×65.

Наименование	Длина большей полки, мм	Длина меньшей полки, мм	Ширина, мм	Высота, мм	Толщина, мм	Рабочая нагрузка, кг	Масса, кг	Кол-во в пак., шт.	Артикул, исполнение 1	Артикул, исполнение 2
Консоль VR100	145	84	55	165	1,5	55	0,33	4	CLW10-VR-100	CLW10-VR-100-HDZ
Консоль VR150	195	105	55	165	1,5	44	0,40	4	CLW10-VR-150-1	CLW10-VR-150-HDZ
Консоль VR200	245	109	55	170	1,5	36	0,46	4	CLW10-VR-200	CLW10-VR-200-HDZ
Консоль VR300	345	119	55	170	1,5	27	0,59	4	CLW10-VR-300	CLW10-VR-300-HDZ

### Подвес С-образный



Применяется для:

- монтажа кабельных трасс к потолку,
- монтажа на шпильке.

Для монтажа подвесов к потолку рекомендуется использовать болт анкерный с гайкой M10×75.

Наименование	Длина большей полки, мм	Длина меньшей полки, мм	Высота, мм	Ширина, мм	Толщина, мм	Нагрузка, кг	Масса, кг	Кол-во в пак., шт.	Артикул, исполнение 1
Подвес С-образный 100	120	80	180	30	5	40	0,44	70	CLW10-VRU-100
Подвес С-образный 150	180	105	180	30	5	30	0,53	50	CLW10-VRU-150
Подвес С-образный 200	220	130	180	30	5	30	0,62	30	CLW10-VRU-200
Подвес С-образный 300	320	180	180	30	5	30	0,78	10	CLW10-VRU-300

## Кронштейн настенный



Применяется для:  
– монтажа кабельных трасс к стене.

Для монтажа кронштейнов к стене рекомендуется использовать болт анкерный с гайкой М6/8х65.

Наименование	Длина, мм	Ширина, мм	Высота, мм	Толщина, мм	Рабочая нагрузка, кг	Масса, кг	Кол-во в упак., шт.	Артикул, исполнение 1	Артикул, исполнение 2
Кронштейн настенный 100	120	30	80	1,5	255	0,15	4	CLP1CW-100-1	CLP1CW-100-M-HDZ
Кронштейн настенный 150	170	30	80	1,5	205	0,20	4	CLP1CW-150-1	CLP1CW-150-M-HDZ
Кронштейн настенный 200	220	30	120	1,5	270	0,60	4	CLP1CW-200-1	CLP1CW-200-M-HDZ
Кронштейн настенный 300	320	30	120	2,0	290	0,63	4	CLP1CW-300-1	CLP1CW-300-M-HDZ
Кронштейн настенный 400	420	30	120	2,0	180	0,75	4	CLP1CW-400-1	CLP1CW-400-M-HDZ
Кронштейн настенный 500	520	30	120	2,0	110	0,88	4	CLP1CW-500-1	CLP1CW-500-M-HDZ
Кронштейн настенный 600	620	30	120	2,0	90	1,08	4	CLP1CW-600-1	CLP1CW-600-M-HDZ

## Кронштейн



Применяется для:  
– крепления в профиль перфорированный П-образный,  
– монтажа кабельных трасс.

Для монтажа в профиль рекомендуется использовать болт со стопорным буртом М8×65 (2 шт.) и гайку со стопорным буртом М8 (2 шт.).

Наименование	Длина, мм	Ширина, мм	Высота, мм	Толщина, мм	Рабочая нагрузка, кг	Масса, кг	Кол-во в упак., шт.	Артикул, исполнение 1	Артикул, исполнение 2
Кронштейн 100	180	50	75	1,5	180	0,23	4	CLP1CZ-100-1	CLP1CZ-100-M-HDZ
Кронштейн 150	230	50	75	1,5	170	0,32	4	CLP1CZ-150-1	CLP1CZ-150-M-HDZ
Кронштейн 200	280	50	75	1,5	160	0,41	4	CLP1CZ-200-1	CLP1CZ-200-M-HDZ
Кронштейн 300	380	50	75	2,5	220	0,67	4	CLP1CZ-300-1	CLP1CZ-300-M-HDZ
Кронштейн 400	480	50	75	2,5	185	0,88	4	CLP1CZ-400-1	CLP1CZ-400-M-HDZ
Кронштейн 500	580	50	75	2,5	150	1,09	4	CLP1CZ-500-1	CLP1CZ-500-M-HDZ
Кронштейн 600	680	50	75	2,5	120	1,16	4	CLP1CZ-600-1	CLP1CZ-600-M-HDZ

5

## Профиль настенный



Применяется для:  
– крепления кронштейна к стене,  
– монтажа кабельных трасс на кронштейнах.

Для монтажа кронштейна рекомендуется использовать болт со стопорным буртом М8×65 (2 шт.) и гайку со стопорным буртом М8 (2 шт.).

Наименование	Длина, мм	Ширина, мм	Высота, мм	Толщина, мм	Масса, кг	Кол-во в упак., шт.	Артикул, исполнение 1
Профиль настенный	120	56	40	2,5	0,22	2	CLP1Z-050-100

## Кронштейн замковый



Применяется для:  
– безвинтового крепления в профиль перфорированный П-образный,  
– быстрого монтажа кабельных трасс.

Для монтажа в профиль не требуется использовать метизы.

Наименование	Длина, мм	Ширина, мм	Высота, мм	Толщина, мм	Рабочая нагрузка, кг	Масса, кг	Кол-во в упак., шт.	Артикул, исполнение 1	Артикул, исполнение 2
Кронштейн замковый 100	120	27	90	2,5	170	0,23	4	CLP1CL-100-1	CLP1CL-100-M-HDZ
Кронштейн замковый 150	170	27	90	2,5	180	0,32	4	CLP1CL-150-1	CLP1CL-150-M-HDZ
Кронштейн замковый 200	220	27	90	2,5	165	0,41	4	CLP1CL-200-1	CLP1CL-200-M-HDZ
Кронштейн замковый 300	320	27	120	2,5	150	0,67	4	CLP1CL-300-1	CLP1CL-300-M-HDZ
Кронштейн замковый 400	420	27	120	2,5	110	0,88	4	CLP1CL-400-1	CLP1CL-400-M-HDZ
Кронштейн замковый 500	520	27	120	2,5	85	1,09	4	CLP1CL-500-1	CLP1CL-500-M-HDZ
Кронштейн замковый 600	620	27	126	2,5	65	1,16	4	CLP1CL-600-1	CLP1CL-600-M-HDZ

## Консоль STRUT 41×21



Применяется для:

- монтажа кабельных трасс, инженерных систем, подвесных конструкций,
- монтажа к стене,
- монтажа в STRUT-профиль, подвес потолочный STRUT.

Для монтажа в профиль, подвес потолочный рекомендуется использовать болт шестигранный M10×20 (2 шт.) и канальную гайку M10 (2 шт.).

Наименование	Длина, мм	Ширина, мм	Высота, мм	Рабочая нагрузка, кг	Масса, кг	Кол-во в упак., шт.	Артикул, исполнение 1	Артикул, исполнение 2
Консоль STRUT 41×21 200	250	50	125	275	0,70	2	CLM50D-CSO-41-21-02	CLM50D-CSO-41-21-02-HDZ
Консоль STRUT 41×21 300	350	50	125	190	0,87	2	CLM50D-CSO-41-21-03	CLM50D-CSO-41-21-03-HDZ
Консоль STRUT 41×21 400	450	50	125	155	1,13	2	CLM50D-CSO-41-21-04	CLM50D-CSO-41-21-04-HDZ
Консоль STRUT 41×21 500	550	50	125	105	1,30	2	CLM50D-CSO-41-21-05	CLM50D-CSO-41-21-05-HDZ
Консоль STRUT 41×21 600	650	50	125	85	1,47	2	CLM50D-CSO-41-21-06	CLM50D-CSO-41-21-06-HDZ

## Консоль STRUT 41×41



Применяется для:

- монтажа кабельных трасс, инженерных систем, подвесных конструкций,
- монтажа к стене,
- монтажа в STRUT-профиль, подвес потолочный STRUT.

Для монтажа в профиль, подвес потолочный рекомендуется использовать болт шестигранный M10×20 (2 шт.) и канальную гайку M10 (2 шт.).

Наименование	Длина, мм	Ширина, мм	Высота, мм	Рабочая нагрузка, кг	Масса, кг	Кол-во в упак., шт.	Артикул, исполнение 1	Артикул, исполнение 2
Консоль STRUT 41×41 200	250	50	125	445	0,87	2	CLM50D-CSO-41-41-02	CLM50D-CSO-41-41-02-HDZ
Консоль STRUT 41×41 300	350	50	125	430	1,11	2	CLM50D-CSO-41-41-03	CLM50D-CSO-41-41-03-HDZ
Консоль STRUT 41×41 400	450	50	125	305	1,45	2	CLM50D-CSO-41-41-04	CLM50D-CSO-41-41-04-HDZ
Консоль STRUT 41×41 500	550	50	125	285	1,69	2	CLM50D-CSO-41-41-05	CLM50D-CSO-41-41-05-HDZ
Консоль STRUT 41×41 600	650	50	125	210	1,93	2	CLM50D-CSO-41-41-06	CLM50D-CSO-41-41-06-HDZ

## Консоль STRUT двойная 41×21



Применяется для:

- монтажа кабельных трасс, инженерных систем, подвесных конструкций,
- монтажа к стене,
- монтажа в STRUT-профиль, подвес потолочный STRUT.

Для монтажа в профиль, подвес потолочный рекомендуется использовать болт шестигранный M10×20 (2 шт.) и канальную гайку M10 (2 шт.).

Наименование	Длина, мм	Ширина, мм	Высота, мм	Рабочая нагрузка, кг	Масса, кг	Кол-во в упак., шт.	Артикул, исполнение 1	Артикул, исполнение 2
Консоль STRUT двойная 41×21 200	250	50	125	670	1,12	2	CLM50D-CSD-41-21-02	CLM50D-CSD-41-21-02-HDZ
Консоль STRUT двойная 41×21 300	350	50	125	400	1,47	2	CLM50D-CSD-41-21-03	CLM50D-CSD-41-21-03-HDZ
Консоль STRUT двойная 41×21 400	450	50	125	325	1,90	2	CLM50D-CSD-41-21-04	CLM50D-CSD-41-21-04-HDZ
Консоль STRUT двойная 41×21 500	550	50	125	285	2,24	2	CLM50D-CSD-41-21-05	CLM50D-CSD-41-21-05-HDZ
Консоль STRUT двойная 41×21 600	650	50	125	200	2,58	2	CLM50D-CSD-41-21-06	CLM50D-CSD-41-21-06-HDZ

## Консоль STRUT двойная 41×41



Применяется для:

- монтажа кабельных трасс, инженерных систем, подвесных конструкций,
- монтажа к стене,
- монтажа в STRUT-профиль, подвес потолочный STRUT.

Для монтажа в профиль, подвес потолочный рекомендуется использовать болт шестигранный M10×20 (2 шт.) и канальную гайку M10 (2 шт.).

Наименование	Длина, мм	Ширина, мм	Высота, мм	Рабочая нагрузка, кг	Масса, кг	Кол-во в упак., шт.	Артикул, исполнение 1	Артикул, исполнение 2
Консоль STRUT двойная 41×41 200	250	50	180	1010	1,61	2	CLM50D-CSD-41-41-02	CLM50D-CSD-41-41-02-HDZ
Консоль STRUT двойная 41×41 300	350	50	180	685	2,09	2	CLM50D-CSD-41-41-03	CLM50D-CSD-41-41-03-HDZ
Консоль STRUT двойная 41×41 400	450	50	180	655	2,71	2	CLM50D-CSD-41-41-04	CLM50D-CSD-41-41-04-HDZ
Консоль STRUT двойная 41×41 500	550	50	180	540	3,19	2	CLM50D-CSD-41-41-05	CLM50D-CSD-41-41-05-HDZ
Консоль STRUT двойная 41×41 600	650	50	180	340	3,67	2	CLM50D-CSD-41-41-06	CLM50D-CSD-41-41-06-HDZ



## Консоль усиленная NKU



Применяется для:

- монтажа кабельных трасс с высокой нагрузкой,
- монтажа к стене,
- монтажа в STRUT-профиль, подвес потолочный STRUT.

Для монтажа в профиль, подвес потолочный рекомендуется использовать болт шестигранный M10×20 (2 шт.) и канальную гайку M10 (2 шт.).

Наименование	Толщина полки, мм	Толщина пластины, мм	Длина, мм	Ширина, мм	Высота, мм	Рабочая нагрузка, кг	Масса, кг	Кол-во в упаковке, шт.	Артикул, исполнение 2
Консоль усиленная NKU200 HDZ	2	4	234	38	130	260	0,62	16	CLW10-NKU-200-020-4-HDZ
Консоль усиленная NKU300 HDZ	2	4	334	38	150	290	0,80	8	CLW10-NKU-300-020-4-HDZ
Консоль усиленная NKU400 HDZ	2,5	4	434	38	150	345	1,12	4	CLW10-NKU-400-025-4-HDZ
Консоль усиленная NKU500 HDZ	2,5	4	544	38	170	295	1,46	4	CLW10-NKU-500-025-4-HDZ
Консоль усиленная NKU600 HDZ	2,5	4	644	38	170	260	1,68	4	CLW10-NKU-600-025-4-HDZ

## Подвес потолочный STRUT 41×21



Применяется для:

- монтажа кабельных трасс к потолку или к полу,
- одностороннего монтажа консолей,
- монтажа консолей STRUT, консолей усиленных NKU.

Для монтажа подвесов к потолку или к полу рекомендуется использовать болт анкерный с гайкой M8/10×75 (4 шт.).

Для монтажа консолей рекомендуется использовать болт шестигранный M10×20 (2 шт.) и канальную гайку M10 (2 шт.).

Наименование	Длина*, мм	Ширина основания, мм	Толщина основания, мм	Масса, кг	Кол-во в упак., шт.	Артикул, исполнение 1	Артикул, исполнение 2
Подвес потолочный STRUT 41×21 200	200	120	6	0,95	2	CLM50D-KPS-41-21-02	CLM50D-KPS-41-21-02-HDZ
Подвес потолочный STRUT 41×21 300	300	120	6	1,13	2	CLM50D-KPS-41-21-03	CLM50D-KPS-41-21-03-HDZ
Подвес потолочный STRUT 41×21 400	400	120	6	1,30	2	CLM50D-KPS-41-21-04	CLM50D-KPS-41-21-04-HDZ
Подвес потолочный STRUT 41×21 500	500	120	6	1,47	2	CLM50D-KPS-41-21-05	CLM50D-KPS-41-21-05-HDZ
Подвес потолочный STRUT 41×21 600	600	120	6	1,64	2	CLM50D-KPS-41-21-06	CLM50D-KPS-41-21-06-HDZ
Подвес потолочный STRUT 41×21 700	700	120	6	1,81	2	CLM50D-KPS-41-21-07	CLM50D-KPS-41-21-07-HDZ
Подвес потолочный STRUT 41×21 800	800	120	6	1,98	2	CLM50D-KPS-41-21-08	CLM50D-KPS-41-21-08-HDZ
Подвес потолочный STRUT 41×21 1000	1000	120	6	2,33	2	CLM50D-KPS-41-21-10	CLM50D-KPS-41-21-10-HDZ
Подвес потолочный STRUT 41×21 1200	1200	120	6	2,67	2	CLM50D-KPS-41-21-12	CLM50D-KPS-41-21-12-HDZ
Подвес потолочный STRUT 41×21 1500	1500	120	6	3,19	2	CLM50D-KPS-41-21-15	CLM50D-KPS-41-21-15-HDZ
Подвес потолочный STRUT 41×21 1800	1800	120	6	3,70	2	CLM50D-KPS-41-21-18	CLM50D-KPS-41-21-18-HDZ
Подвес потолочный STRUT 41×21 2000	2000	120	6	4,04	2	CLM50D-KPS-41-21-20	CLM50D-KPS-41-21-20-HDZ
Подвес потолочный STRUT 41×21 2500	2500	120	6	4,90	2	CLM50D-KPS-41-21-25	CLM50D-KPS-41-21-25-HDZ
Подвес потолочный STRUT 41×21 3000	3000	120	6	5,76	2	CLM50D-KPS-41-21-30	CLM50D-KPS-41-21-30-HDZ

\* Возможно изготовление любой длины подвесов потолочных в интервале от 200 до 3000 мм с шагом в 100 мм.

## Подвес потолочный STRUT 41×41



Применяется для:

- монтажа кабельных трасс к потолку или к полу,
- одностороннего монтажа консолей,
- монтажа консолей STRUT, консолей усиленных NKU.

Для монтажа подвесов к потолку или к полу рекомендуется использовать болт анкерный с гайкой M8/10×75 (4 шт.).

Для монтажа консолей рекомендуется использовать болт шестигранный M10×20 (2 шт.) и канальную гайку M10 (2 шт.).

Наименование	Длина*, мм	Ширина основания, мм	Толщина основания, мм	Масса, кг	Кол-во в упак., шт.	Артикул, исполнение 1	Артикул, исполнение 2
Подвес потолочный STRUT 41×41 200	200	120	6	1,09	2	CLM50D-KPS-41-41-02	CLM50D-KPS-41-41-02-HDZ
Подвес потолочный STRUT 41×41 300	300	120	6	1,34	2	CLM50D-KPS-41-41-03	CLM50D-KPS-41-41-03-HDZ
Подвес потолочный STRUT 41×41 400	400	120	6	1,58	2	CLM50D-KPS-41-41-04	CLM50D-KPS-41-41-04-HDZ
Подвес потолочный STRUT 41×41 500	500	120	6	1,82	2	CLM50D-KPS-41-41-05	CLM50D-KPS-41-41-05-HDZ
Подвес потолочный STRUT 41×41 600	600	120	6	2,06	2	CLM50D-KPS-41-41-06	CLM50D-KPS-41-41-06-HDZ
Подвес потолочный STRUT 41×41 700	700	120	6	2,31	2	CLM50D-KPS-41-41-07	CLM50D-KPS-41-41-07-HDZ
Подвес потолочный STRUT 41×41 800	800	120	6	2,55	2	CLM50D-KPS-41-41-08	CLM50D-KPS-41-41-08-HDZ
Подвес потолочный STRUT 41×41 1000	1000	120	6	3,03	2	CLM50D-KPS-41-41-10	CLM50D-KPS-41-41-10-HDZ
Подвес потолочный STRUT 41×41 1200	1200	120	6	3,52	2	CLM50D-KPS-41-41-12	CLM50D-KPS-41-41-12-HDZ
Подвес потолочный STRUT 41×41 1500	1500	120	6	4,25	2	CLM50D-KPS-41-41-15	CLM50D-KPS-41-41-15-HDZ
Подвес потолочный STRUT 41×41 1800	1800	120	6	4,97	2	CLM50D-KPS-41-41-18	CLM50D-KPS-41-41-18-HDZ
Подвес потолочный STRUT 41×41 2000	2000	120	6	5,46	2	CLM50D-KPS-41-41-20	CLM50D-KPS-41-41-20-HDZ
Подвес потолочный STRUT 41×41 2500	2500	120	6	6,67	2	CLM50D-KPS-41-41-25	CLM50D-KPS-41-41-25-HDZ
Подвес потолочный STRUT 41×41 3000	3000	120	6	7,88	2	CLM50D-KPS-41-41-30	CLM50D-KPS-41-41-30-HDZ

## Подвес потолочный STRUT 41×21



Применяется для:

- монтажа кабельных трасс к потолку или к полу,
- одностороннего и двухстороннего монтажа консолей,
- монтажа консолей STRUT, консолей усиленных NKU.

Для монтажа подвесов к потолку или к полу рекомендуется использовать болт анкерный с гайкой M8/10×75 (4 шт.).

Для монтажа консолей рекомендуется использовать болт шестигранный M10×20 (2 шт.) и канальную гайку M10 (2 шт.).

Наименование	Длина*, мм	Ширина основания, мм	Толщина основания, мм	Масса, кг	Кол-во в упак., шт.	Артикул, исполнение 1	Артикул, исполнение 2
Подвес потолочный STRUT двойной 41×21 200	200	120	6	1,29	1	CLM50D-KDS-41-21-02	CLM50D-KDS-41-21-02-HDZ
Подвес потолочный STRUT двойной 41×21 300	300	120	6	1,64	1	CLM50D-KDS-41-21-03	CLM50D-KDS-41-21-03-HDZ
Подвес потолочный STRUT двойной 41×21 400	400	120	6	1,98	1	CLM50D-KDS-41-21-04	CLM50D-KDS-41-21-04-HDZ
Подвес потолочный STRUT двойной 41×21 500	500	120	6	2,32	1	CLM50D-KDS-41-21-05	CLM50D-KDS-41-21-05-HDZ
Подвес потолочный STRUT двойной 41×21 600	600	120	6	2,66	1	CLM50D-KDS-41-21-06	CLM50D-KDS-41-21-06-HDZ
Подвес потолочный STRUT двойной 41×21 700	700	120	6	3,00	1	CLM50D-KDS-41-21-07	CLM50D-KDS-41-21-07-HDZ
Подвес потолочный STRUT двойной 41×21 800	800	120	6	3,34	1	CLM50D-KDS-41-21-08	CLM50D-KDS-41-21-08-HDZ
Подвес потолочный STRUT двойной 41×21 1000	1000	120	6	4,03	1	CLM50D-KDS-41-21-10	CLM50D-KDS-41-21-10-HDZ
Подвес потолочный STRUT двойной 41×21 1200	1200	120	6	4,71	1	CLM50D-KDS-41-21-12	CLM50D-KDS-41-21-12-HDZ
Подвес потолочный STRUT двойной 41×21 1500	1500	120	6	5,74	1	CLM50D-KDS-41-21-15	CLM50D-KDS-41-21-15-HDZ
Подвес потолочный STRUT двойной 41×21 1800	1800	120	6	6,76	1	CLM50D-KDS-41-21-18	CLM50D-KDS-41-21-18-HDZ
Подвес потолочный STRUT двойной 41×21 2000	2000	120	6	7,44	1	CLM50D-KDS-41-21-20	CLM50D-KDS-41-21-20-HDZ
Подвес потолочный STRUT двойной 41×21 2500	2500	120	6	9,15	1	CLM50D-KDS-41-21-25	CLM50D-KDS-41-21-25-HDZ
Подвес потолочный STRUT двойной 41×21 3000	3000	120	6	10,86	1	CLM50D-KDS-41-21-30	CLM50D-KDS-41-21-30-HDZ

\* Возможно изготовление любой длины подвесов потолочных в интервале от 200 до 3000 мм с шагом в 100 мм.

## Подвес потолочный STRUT двойной 41×41



Применяется для:

- монтажа кабельных трасс к потолку или к полу,
- одностороннего и двухстороннего монтажа консолей,
- монтажа консолей STRUT, консолей усиленных NKU.

Для монтажа подвесов к потолку или к полу рекомендуется использовать болт анкерный с гайкой M8/10×75 (4 шт.).

Для монтажа консолей рекомендуется использовать болт шестигранный M10×20 (2 шт.) и канальную гайку M10 (2 шт.).

Наименование	Длина*, мм	Ширина основания, мм	Толщина основания, мм	Масса, кг	Артикул, исполнение 1	Артикул, исполнение 2
Подвес потолочный STRUT двойной 41×21 200	200	120	6	1,29	CLM50D-KDS-41-41-02	CLM50D-KDS-41-41-02-HDZ
Подвес потолочный STRUT двойной 41×21 300	300	120	6	1,64	CLM50D-KDS-41-41-03	CLM50D-KDS-41-41-03-HDZ
Подвес потолочный STRUT двойной 41×21 400	400	120	6	1,98	CLM50D-KDS-41-41-04	CLM50D-KDS-41-41-04-HDZ
Подвес потолочный STRUT двойной 41×21 500	500	120	6	2,32	CLM50D-KDS-41-41-05	CLM50D-KDS-41-41-05-HDZ
Подвес потолочный STRUT двойной 41×21 600	600	120	6	2,66	CLM50D-KDS-41-41-06	CLM50D-KDS-41-41-06-HDZ
Подвес потолочный STRUT двойной 41×21 700	700	120	6	3,00	CLM50D-KDS-41-41-07	CLM50D-KDS-41-41-07-HDZ
Подвес потолочный STRUT двойной 41×21 800	800	120	6	3,34	CLM50D-KDS-41-41-08	CLM50D-KDS-41-41-08-HDZ
Подвес потолочный STRUT двойной 41×21 1000	1000	120	6	4,03	CLM50D-KDS-41-41-10	CLM50D-KDS-41-41-10-HDZ
Подвес потолочный STRUT двойной 41×21 1200	1200	120	6	4,71	CLM50D-KDS-41-41-12	CLM50D-KDS-41-41-12-HDZ
Подвес потолочный STRUT двойной 41×21 1500	1500	120	6	5,74	CLM50D-KDS-41-41-15	CLM50D-KDS-41-41-15-HDZ
Подвес потолочный STRUT двойной 41×21 1800	1800	120	6	6,76	CLM50D-KDS-41-41-18	CLM50D-KDS-41-41-18-HDZ
Подвес потолочный STRUT двойной 41×21 2000	2000	120	6	7,44	CLM50D-KDS-41-41-20	CLM50D-KDS-41-41-20-HDZ
Подвес потолочный STRUT двойной 41×21 2500	2500	120	6	9,15	CLM50D-KDS-41-41-25	CLM50D-KDS-41-41-25-HDZ
Подвес потолочный STRUT двойной 41×21 3000	3000	120	6	10,86	CLM50D-KDS-41-41-30	CLM50D-KDS-41-41-30-HDZ

5

## Держатель потолочный DR



Применяется для:

- монтажа кабельных трасс к потолку на шпильках,
- предотвращения излома шпильки в случае раскачивания трассы.

Наименование	Длина, мм	Ширина, мм	Высота, мм	Толщина, мм	Нагрузка, кг	Масса, кг	Кол-во в упак., шт.	Артикул, исполнение 1
Держатель потолочный DR	62	60	32	2,0	60	0,08	50	CLW10-DR

## Кронштейн потолочный одинарный SSU



Применяется для:

- монтажа перфорированного П-образного профиля к потолку или к полу.

Наименование	Длина, мм	Ширина, мм	Высота, мм	Толщина, мм	Масса, кг	Кол-во в упак., шт.	Артикул, исполнение 1	Артикул, исполнение 2
Кронштейн потолочный SSH	105	60	42	2	0,26	2	CLW10-SSU	CLW10-SSU-M-HDZ

## Кронштейн потолочный одинарный SSH



Применяется для:

- монтажа перфорированного П-образного профиля к потолку или к полу.

Наименование	Длина, мм	Ширина, мм	Высота, мм	Толщина, мм	Толщина основания, мм	Масса, кг	Кол-во в упак., шт.	Артикул, исполнение 1
Кронштейн потолочный SSH	115	60	40	2	5	0,81	2	CLW10-SSH

\* Возможно изготовление любой длины подвесов потолочных в интервале от 200 до 3000 мм с шагом в 100 мм.

## Кронштейн потолочный двойной



Применяется для:  
– монтажа перфорированного П-образного профиля к потолку или к полу.

Наименование	Длина, мм	Ширина, мм	Высота, мм	Толщина, мм	Толщина основания, мм	Масса, кг	Кол-во в упак., шт.	Артикул, исполнение 1
Кронштейн потолочный двойной 110 HDZ	115	60	80	2	5	1,22	2	CLW10-KPD-110-HDZ

## Скоба потолочная



Применяется для:  
– крепления к прямой или наклонной поверхности,  
– монтажа перфорированного П-образного профиля к потолку или к полу  
– монтажа кронштейнов.

Наименование	Длина, мм	Ширина, мм	Высота, мм	Масса, кг	Кол-во в упак., шт.	Артикул, исполнение 1	Артикул, исполнение 2
Скоба потолочная	120	62	72,5	0,36	40	CLP1Q-050	CLP1Q-050-M-HDZ

## Кронштейн потолочный одинарный



Применяется для:  
– монтажа STRUT-профиля к потолку или к полу.

Для монтажа профиля рекомендуется использовать болт шестигранный M10×70 (2 шт.) и гайку со стопорным буртом M10 (2 шт.)

Наименование	Длина, мм	Ширина, мм	Высота, мм	Толщина, мм	Масса, кг	Кол-во в упак., шт.	Артикул, исполнение 1	Артикул, исполнение 2
Крепление потолочное для STRUT-профиля	105	110	110	4	1,10	2	CLM50D-KPS-41	CLM50D-KPS-41-HDZ

## Кронштейн потолочный двойной



Применяется для:  
– монтажа двойного STRUT-профиля к потолку или к полу.

Для монтажа профиля рекомендуется использовать болт шестигранный M10×60 (4 шт.) и гайку со стопорным буртом M10 (4 шт.)

Наименование	Длина, мм	Ширина, мм	Высота, мм	Толщина, мм	Масса, кг	Кол-во в упак., шт.	Артикул, исполнение 1	Артикул, исполнение 2
Крепление потолочное усиленное для STRUT-профиля	106	110	110	4	1,86	2	CLM50D-KPS-81	CLM50D-KPS-81-HDZ

## Крепление шарнирное для STRUT-профиля



Применяется для:  
– монтажа STRUT-профиля под углом к потолку или к полу.

Для монтажа профиля рекомендуется использовать болт шестигранный M10×70 (2 шт.) и гайку со стопорным буртом M10 (2 шт.)

Наименование	Длина, мм	Ширина, мм	Высота, мм	Толщина, мм	Масса, кг	Кол-во в упак., шт.	Артикул, исполнение 1	Артикул, исполнение 2
Крепление шарнирное для STRUT-профиля	150	150	112	4	1,49	2	CLM50D-HKS-150-40	CLM50D-HKS-150-40-HDZ

## Крепление стеновое для STRUT-профиля



Применяется для:  
– монтажа STRUT-профиля к стене.

Для монтажа профиля рекомендуется использовать болт шестигранный M10×70 и гайку со стопорным буртом M10

Наименование	Длина, мм	Ширина, мм	Высота, мм	Толщина, мм	Масса, кг	Кол-во в упак., шт.	Артикул, исполнение 1	Артикул, исполнение 2
Крепление стеновое для STRUT-профиля	145	40	49	4	0,27	13	CLM50D-SKS-050-40	CLM50D-SKS-050-40-HDZ

## Крепление стеновое для двойного STRUT-профиля



Применяется для:  
– монтажа STRUT-профиля к стене.

Для монтажа профиля рекомендуется использовать болт шестигранный M10×70 (2 шт.) и гайку со стопорным буртом M10 (2 шт.)

Наименование	Длина, мм	Ширина, мм	Высота, мм	Толщина, мм	Масса, кг	Кол-во в упак., шт.	Артикул, исполнение 1	Артикул, исполнение 2
Крепление стеновое для двойного STRUT-профиля	145	40	90	4	0,36	10	CLM50D-SKS-090-40	CLM50D-SKS-090-40-HDZ

5

## Крепление приварное для STRUT-профиля



Применяется для:  
– приварки к металлическим несущим конструкциям с последующим креплением STRUT-профиля метизами.

Для монтажа профиля рекомендуется использовать болт шестигранный M10×70 (2 шт.) и гайку со стопорным буртом M10 (2 шт.)

Наименование	Длина, мм	Ширина, мм	Высота, мм	Толщина, мм	Масса, кг	Кол-во в упак., шт.	Артикул, исполнение 1
Крепление приварное для STRUT-профиля	150	51	44	4	0,53	60	CLM50D-PKS-150-40-BS

## Пластина опорная для STRUT-профиля



Применяется для:  
– монтажа STRUT-профиля к стене,  
– монтажа шпильки в STRUT-профиль,  
– крепления хомутов трубных и другого оборудования на STRUT-профиле.

Наименование	Длина, мм	Ширина, мм	Высота, мм	Толщина, мм	Масса, кг	Кол-во в упак., шт.	Артикул, исполнение 1	Артикул, исполнение 2
Пластина опорная для STRUT-профиля	50	50	10	2,5	0,06	64	CLM50D-POS-41-25	CLM50D-POS-41-25-HDZ

## Кронштейн стеновой



Применяется для:  
– напольного и настенного крепления кабельной трассы.

Возможна организация Т-образного соединения металлических лотков.

Наименование	Длина, мм	Ширина, мм	Толщина, мм	Масса, кг	Кол-во в упак., шт.	Артикул, исполнение 1	Артикул, исполнение 2
Кронштейн стеновой	90	50	2	0,15	10	CLP1-UKK	CLP1-UKK-M-HDZ

## Скоба подвеса нижняя



Применяется для:

– организации подвеса кабельной трассы с помощью шпильки или непосредственно к несущей поверхности.

Ширина лотка	Длина, мм	Ширина, мм	Высота, мм	Толщина, мм	Масса, кг	Кол-во в упак., шт.	Артикул, исполнение 1	Артикул, исполнение 2
100	128	40	120	2	0,22	10	CLP1-SPN-100	CLP1-SPN-100-M-HDZ
150	178	46	132	2	0,25	10	CLP1-SPN-150	CLP1-SPN-150-M-HDZ
200	228	46	132	2	0,37	10	CLP1-SPN-200	CLP1-SPN-200-M-HDZ
300	328	46	132	2	0,48	10	CLP1-SPN-300	CLP1-SPN-300-M-HDZ
400	428	46	132	2	0,58	10	CLP1-SPN-400	CLP1-SPN-400-M-HDZ
500	528	46	132	2	0,69	10	CLP1-SPN-500	CLP1-SPN-500-M-HDZ

## Скоба подвеса верхняя



Применяется для:

– организации подвеса кабельной трассы с помощью шпильки или непосредственно к несущей поверхности.

Ширина лотка	Длина, мм	Ширина, мм	Высота, мм	Толщина, мм	Масса, кг	Кол-во в упак., шт.	Артикул, исполнение 1	Артикул, исполнение 2
100	128	40	120	2	0,22	10	CLP1-SPV-100	CLP1-SPV-100-M-HDZ
150	178	46	132	2	0,28	10	CLP1-SPV-150	CLP1-SPV-150-M-HDZ
200	228	46	132	2	0,33	10	CLP1-SPV-200	CLP1-SPV-200-M-HDZ
300	328	46	132	2	0,44	10	CLP1-SPV-300	CLP1-SPV-300-M-HDZ
400	428	46	132	2	0,55	10	CLP1-SPV-400	CLP1-SPV-400-M-HDZ
500	528	46	132	2	0,65	10	CLP1-SPV-500	CLP1-SPV-500-M-HDZ

## Стойка настенная



Применяется для:

– организации настенного или напольного монтажа кабельной трассы.

Ширина лотка	Длина, мм	Ширина, мм	Высота, мм	Толщина, мм	Масса, кг	Кол-во в упак., шт.	Артикул, исполнение 1	Артикул, исполнение 2
50	137	50	30	2	0,12	10	CLW10-SNP-50	CLW10-SNP-50-M-HDZ
100	187	50	30	2	0,16	10	CLW10-SNP-100	CLW10-SNP-100-M-HDZ
150	237	50	30	2	0,19	10	CLW10-SNP-150	CLW10-SNP-150-M-HDZ
200	287	50	30	2	0,23	10	CLW10-SNP-200	CLW10-SNP-200-M-HDZ
300	387	50	30	2	0,32	10	CLW10-SNP-300	CLW10-SNP-300-M-HDZ
400	487	50	30	2	0,40	10	CLW10-SNP-400	CLW10-SNP-400-M-HDZ
500	587	50	30	2	0,48	10	CLW10-SNP-500	CLW10-SNP-500-M-HDZ

## Продукция ГЭМ

### Стойка кабельная ГЭМ



Применяется для:

– монтажа кабельных трасс к стене или потолку.

Наименование	Длина, мм	Ширина, мм	Высота, мм	Толщина, мм	Кол-во отверстий для монтажа полок	Масса, кг	Кол-во в упак., шт.	Артикул, исполнение 1	Артикул, исполнение 2
K1150	400	26	60	2,5	8	0,64	20	CLW10-GEM-SK-400	CLW10-GEM-SK-400-UT15
K1151	600	26	60	2,5	12	0,95	20	CLW10-GEM-SK-600	CLW10-GEM-SK-600-UT15
K1152	800	26	60	2,5	16	1,37	10	CLW10-GEM-SK-800	CLW10-GEM-SK-800-UT15
K1153	1200	26	60	2,5	24	1,89	10	CLW10-GEM-SK-1200	CLW10-GEM-SK-1200-UT15
K1154	1800	26	60	2,5	36	2,88	10	CLW10-GEM-SK-1800	CLW10-GEM-SK-1800-UT15
K1155	2200	26	60	2,5	44	3,54	10	CLW10-GEM-SK-2200	CLW10-GEM-SK-2200-UT15

## Полка кабельная ГЭМ



Применяется для:  
 - монтажа в стойку кабельную ГЭМ,  
 - монтажа кабельных трасс к стене или потолку.

Наименование	Длина, мм	Ширина, мм	Высота, мм	Толщина, мм	Рабочая нагрузка, кг	Масса, кг	Кол-во в упак., шт.	Артикул, исполнение 1	Артикул, исполнение 2
K1160	175	160	51	2	18	0,30	12	CLW10-GEM-PK-150	CLW10-GEM-PK-150-UT15
K1161	267	250	60	2	27	0,44	12	CLW10-GEM-PK-250	CLW10-GEM-PK-250-UT15
K1162	367	350	63	2	40	0,60	12	CLW10-GEM-PK-350	CLW10-GEM-PK-350-UT15
K1163	467	450	76	2	50	0,82	12	CLW10-GEM-PK-450	CLW10-GEM-PK-450-UT15

## Скоба ГЭМ



Применяется для:  
 - крепления стоек K1150-K1155 к несущей поверхности.

Наименование	Длина, мм	Ширина, мм	Высота, мм	Толщина, мм	Масса, кг	Кол-во в упак., шт.	Артикул, исполнение 1	Артикул, исполнение 2
Скоба K1157	160	45	30	2	0,14	50	CLW10-GEM-KS-1157	CLW10-GEM-KS-1157-UT15

5

## Профиль перфорированный Z-образный ГЭМ



Применяется для:  
 - монтажа вертикальных кабельных трасс,  
 - монтажа оборудования к стенам и потолку.

Наименование	Длина, мм	Ширина, мм	Высота, мм	Толщина, мм	Масса, кг	Кол-во в упак., шт.	Артикул, исполнение 1	Артикул, исполнение 2
K238	2000	30	67,5	2,5	3,10	2	CLW10-GEM-PZ-238-20	CLW10-GEM-PZ-238-20-UT15
K239	2000	40	97	3	5,28	2	CLW10-GEM-PZ-239-20	CLW10-GEM-PZ-239-20-UT15
K241	2000	40	62	2	2,61	2	CLW10-GEM-PZ-241-20	CLW10-GEM-PZ-241-20-UT15

## Профиль перфорированный L-образный ГЭМ



Применяется для:  
 - монтажа вертикальных кабельных трасс,  
 - монтажа оборудования к стенам и потолку.

Наименование	Длина, мм	Ширина, мм	Высота, мм	Толщина, мм	Масса, кг	Кол-во в упак., шт.	Артикул, исполнение 1	Артикул, исполнение 2
K237	2000	36	50	3	3,28	2	CLW10-GEM-PL-237-20	CLW10-GEM-PL-237-20-UT15
K242	2000	40	60	4	4,81	2	CLW10-GEM-PL-242-20	CLW10-GEM-PL-242-20-UT15

## Полоса ГЭМ



Применяется для:  
 - изготовления различных конструкций при электромонтажных работах.

Наименование	Длина, мм	Ширина, мм	Толщина, мм	Масса, кг	Кол-во в упак., шт.	Артикул, исполнение 1	Артикул, исполнение 2
ПП30 K202	2000	30	3	1,26	10	CLW10-GEM-PP-30	CLW10-GEM-PP-30-UT15
ПП40 K106	2000	40	4	1,73	10	CLW10-GEM-PP-40	CLW10-GEM-PP-40-UT15

## Метизы

Предназначены для монтажа металлических лотков (прокатных, проволочных, лестничных и др. типов) по элементам здания (потолок, стены, пол), а также для соединения лотков между собой.



5

### Преимущества











- Конструкция элементов метизных соединений ориентирована в первую очередь на удобство и скорость монтажа.



### Технические характеристики

Материал:	исполнение 1 – оцинкованная сталь исполнение 2 – горячеоцинкованная сталь (HDZ)
Цвет:	серебристый
Гарантия на покрытие:	защита от сквозной коррозии до 10 лет при соблюдении условий эксплуатации
Область применения:	на улице и внутри производственных, торговых, офисных и жилых помещений



Наименование	Назначение	Резьба, Тип мм винта	Длина болта, кг мм	Масса, кг	Кол-во в упак., шт.	Артикул, исполнение 1	Артикул, исполнение 2
<b>Соединительный комплект MDS</b> 	MDS	Для соединения любых участков и элементов лотков между собой	M6 M6×20	20	0,03	50	CLW10-MDS-20
	MDS20 INOX		M6 M6×20	20	0,03	50	CLW10-MDS-20-INOX
<b>Соединительный комплект MS</b> 	MS	Для соединения лотков и аксессуаров между собой	M6 M6×20	20	0,02	50	CLW10-MS-20
	MS INOX		M6 M6×20	20	0,02	50	CLW10-MS-20-INOX
<b>Комплект соединительный KC</b> 		Для соединения лотков и аксессуаров между собой, а также для крепления к несущим поверхностям	M6 M6x10	10	0,008	200	CLP1M-CS-6-10-1
			M6 M6x16	16	0,009	200	CLP1M-CS-6-16
<b>Винт M6×10</b> 	Для соединения лотков и аксессуаров между собой, а также для крепления к несущим поверхностям	M6	M6×10	10	0,005	200	CLP1M-V-6-10
<b>Винт с гладкой головкой и квадратным подголовником M6×30</b> 	Для соединения лотков и аксессуаров между собой, а также для крепления к опорным конструкциям	M6	M6x30	30	0,0093	100	CMZ11-VT-06-030
<b>Болт со стопорным буртом M8×65</b> 	Для соединения лотков и аксессуаров между собой, а также для крепления к несущим поверхностям	M8	M8×65	65	0,03	200	CLP1M-B-8-65-1
<b>Болт шестигранный</b> 	Для соединения лотков и аксессуаров между собой, а также для крепления к несущим поверхностям	M6	M6×20	20	0,006	200	CLP1M-B-6-20
		M8	M8×20	20	0,013	100	CLP1M-B-8-20
		M8	M8×30	30	0,015	60	CLP1M-B-8-30
		M8	M8×40	40	0,016	50	CLP1M-B-8-40
		M8	M8×50	50	0,023	50	CLP1M-B-8-50
		M8	M8×60	60	0,026	40	CLP1M-B-8-60
		M8	M8×70	70	0,03	30	CLP1M-B-8-70
		M10	M10×20	20	0,022	50	CLP1M-B-10-20
		M10	M10×25	25	0,024	50	CLP1M-B-10-25
		M10	M10×30	30	0,028	30	CLP1M-B-10-30
		M10	M10×40	40	0,033	30	CLP1M-B-10-40
		M10	M10×50	50	0,038	30	CLP1M-B-10-50
		M10	M10×60	60	0,042	30	CLP1M-B-10-60
		M10	M10×70	70	0,048	30	CLP1M-B-10-70
<b>Шпилька</b> 	Для соединения лотков и аксессуаров между собой, а также для крепления к несущим поверхностям	M6	M6×1000	1000	0,152	50	CLW10-TM-06-1
		M8	M8×1000	1000	0,218	50	CLW10-TM-08-1
		M10	M10×1000	1000	0,417	20	CLW10-TM-10-1
		M12	M12×1000	1000	0,580	10	CLW10-TM-12-1
		M6	M6×2000	2000	0,282	100	CLW10-TM-06-2
		M8	M8×2000	2000	0,520	25	CLW10-TM-08-2
		M10	M10×2000	2000	0,948	40	CLW10-TM-10-2
		M12	M12×2000	2000	1,240	20	CLW10-TM-12-2



Наименование	Назначение	Резьба, мм	Масса, кг	Кол-во в упак., шт.	Артикул, исполнение 1	Артикул, исполнение 2
<b>Гайка со стопорным буртом</b> 	Для соединения лотков и аксессуаров между собой, а также для крепления к несущим поверхностям	M6	0,003	400	CLP1M-N-6	CMZ10-GB-06-HDZ
		M8	0,007	200	CLP1M-N-8-2	CMZ10-GB-08-HDZ
		M10	0,012	100	CLP1M-N-10	CMZ10-GB-10-HDZ
		M12	0,022	50	CLP1M-N-12	CMZ10-GB-12-HDZ
<b>Гайка шестигранная</b> 	Для соединения лотков и аксессуаров между собой, а также для крепления к несущим поверхностям	M6	0,002	500	CLP1M-G-6	CMZ10-GH-06-HDZ
		M8	0,005	200	CLP1M-G-8	CMZ10-GH-08-HDZ
		M10	0,012	100	CLP1M-G-10	CMZ10-GH-10-HDZ
		M12	0,018	50	CLP1M-G-12	CMZ10-GH-12-HDZ
<b>Гайка соединительная</b> 	Для соединения лотков и аксессуаров между собой, а также для крепления к несущим поверхностям	M6	0,009	100	CLP1M-GS-6	CMZ10-GS-06-HDZ
		M8	0,019	50	CLP1M-GS-8	CMZ10-GS-08-HDZ
		M10	0,042	30	CLP1M-GS-10	CMZ10-GS-10-HDZ
		M12	0,058	20	CLP1M-GS-12	CMZ10-GS-12-HDZ
<b>Гайка канальная</b> 	Для крепления консолей в STRUT-профиль и подвесы потолочные STRUT	M6	0,028	100	CMZ10-GK-06	CMZ10-GK-06-HDZ
		M8	0,034	100	CMZ10-GK-08	CMZ10-GK-08-HDZ
		M10	0,040	50	CMZ10-GK-10	CMZ10-GK-10-HDZ
		M12	0,046	20	CMZ10-GK-12	CMZ10-GK-12-HDZ
<b>Гайка канальная с пружиной</b> 	Для крепления консолей в STRUT-профиль и подвесы потолочные STRUT, а также для монтажа кабельных лотков к консолям STRUT	M6	0,0260	50	CMZ11-GK-06	
		M8	0,0240	50	CMZ11-GK-08	
		M10	0,0320	50	CMZ11-GK-10	
		M12	0,0300	50	CMZ11-GK-12	
<b>Гайка канальная с удлиненной пружиной</b> 	Для крепления консолей в STRUT-профиль и подвесы потолочные STRUT, а также для монтажа кабельных лотков к консолям STRUT	M6	0,0270	30	CMZ12-GK-06	
		M8	0,0250	30	CMZ12-GK-08	
		M10	0,0330	30	CMZ12-GK-10	
		M12	0,0350	30	CMZ12-GK-12	
<b>Шайба плоская</b> 	Для соединения лотков и аксессуаров между собой, а также для крепления к несущим поверхностям	M6	0,001	400	CLP1M-SH-6	CMZ10-SH-06-HDZ
		M8	0,002	150	CLP1M-SH-8	CMZ10-SH-08-HDZ
		M10	0,003	100	CLP1M-SH-10	CMZ10-SH-10-HDZ
		M12	0,007	50	CLP1M-SH-12	CMZ10-SH-12-HDZ
<b>Шайба плоская усиленная</b> 	Для соединения лотков и аксессуаров между собой, а также для крепления к несущим поверхностям	M6	0,002	400	CLP1M-SHU-6	CMZ10-SU-06-HDZ
		M8	0,006	150	CLP1M-SHU-8	CMZ10-SU-08-HDZ
		M10	0,013	100	CLP1M-SHU-10	CMZ10-SU-10-HDZ
		M12	0,021	50	CLP1M-SHU-12	CMZ10-SU-12-HDZ
<b>Шайба гровер</b> 	Для предотвращения самопроизвольного откручивания других метизов	M6	0,0008	300	CMZ10-SG-06	
		M8	0,0015	200	CMZ10-SG-08	
		M10	0,0025	100	CMZ10-SG-10	
		M12	0,0036	100	CMZ10-SG-12	
<b>Струбцина</b> 	Для крепления к несущим поверхностям	M8	0,110	100	CLP1M-SBC-8	CMZ10-SC-08-HDZ
		M10	0,160	100	CLP1M-SBC-10	CMZ10-SC-10-HDZ
<b>Подвес V-образный</b> 	Для крепления к несущим поверхностям	M8	0,110	100	CLP1M-VP-8	CMZ10-VP-08-HDZ
		M10	0,107	100	CLP1M-VP-10	CMZ10-VP-10-HDZ

Наименование	Назначение	Диаметр резьбы	Диаметр сверла, мм	Длина анкера, мм	Мин. глубина анкеровки, мм	Макс. толщина закрепл. материала, мм	Масса, кг	Кол-во в упак., шт.	Артикул, исполнение 1
<b>Анкер латунный</b> 	Для крепления легких конструкций, слабонагруженных кабельных трасс, консолей к бетону, природному и строительному камню, полнотелому кирпичу	M4	5	16	20		0,002	200	CLP1M-AL-4
		M6	8	24	28		0,005	100	CLP1M-AL-6
		M8	10	31	35		0,008	100	CLP1M-AL-8
		M10	12	34	39		0,013	50	CLP1M-AL-10
		M12	15	41	46		0,024	50	CLP1M-AL-12
<b>Анкер стальной забивной</b> 	Для крепления тяжелых конструкций, кабельных трасс, консолей, профилей к бетону, природному и строительному камню, полнотелому кирпичу	M6	8	25	27		0,007	100	CLP1M-AS-6
		M8	10	30	32		0,012	100	CLP1M-AS-8
		M10	12	40	42		0,023	50	CLP1M-AS-10
		M12	15	50	53		0,046	50	CLP1M-AS-12
<b>Болт анкерный с гайкой</b> 	Для крепления тяжелых конструкций, кабельных трасс, консолей, профилей к бетону, природному и строительному камню, полнотелому кирпичу	M6	8	40	35	5	0,016	150	CLP1M-A-B-8-40
		M6	8	65	35	30	0,024	100	CLP1M-A-B-8-65
		M6	8	85	35	50	0,029	80	CLP1M-A-B-8-85
		M8	10	40	40	10	0,028	100	CLP1M-A-B-10-40
		M8	10	50	40	10	0,032	80	CLP1M-A-B-10-50
		M8	10	75	40	35	0,045	50	CLP1M-A-B-10-75
		M8	10	95	40	55	0,054	30	CLP1M-A-B-10-95
		M10	12	60	35	25	0,051	50	CLP1M-A-B-12-60
		M10	12	100	50	50	0,078	30	CLP1M-A-B-12-100

## Тросы

Используются для организации подвеса кабельных трасс и трасс освещения. Каждый трос комплектуется замком для упрощения и ускорения монтажа. Для фиксации необходим стандартный шестигранный ключ на 3 мм. По сравнению с традиционными решениями замки позволяют легко и быстро сделать подвес на нужной высоте.



Наименование	Длина, мм	Диаметр, мм	Рабочая нагрузка, кг	Разрушающая нагрузка, кг	Площадь поперечного сечения, мм <sup>2</sup>	Резьба	Масса, кг/шт.	Артикул	
	Стальной трос с петлей 1 м	1000	2	47	245	1,5	0,05	CLP1M-SRL-2-01	
	Стальной трос с петлей 2 м	2000	2	47	245	1,5	0,09	CLP1M-SRL-2-02	
	Стальной трос с петлей 3 м	3000	2	47	245	1,5	0,11	CLP1M-SRL-2-03	
	Стальной трос с петлей 5 м	5000	2	47	245	1,5	0,15	CLP1M-SRL-2-05	
	Стальной трос с петлей 7 м	7000	2	47	245	1,5	0,19	CLP1M-SRL-2-07	
	Стальной трос с петлей 10 м	10 000	2	47	245	1,5	0,25	CLP1M-SRL-2-10	
	Стальной трос с карабином 1 м	1000	2	47	245	1,5	0,09	CLP1M-SRC-2-01	
	Стальной трос с карабином 2 м	2000	2	47	245	1,5	0,11	CLP1M-SRC-2-02	
	Стальной трос с карабином 3 м	3000	2	47	245	1,5	0,13	CLP1M-SRC-2-03	
	Стальной трос с карабином 5 м	5000	2	47	245	1,5	0,17	CLP1M-SRC-2-05	
	Стальной трос с карабином 7 м	7000	2	47	245	1,5	0,21	CLP1M-SRC-2-07	
	Стальной трос с карабином 10 м	10000	2	47	245	1,5	0,27	CLP1M-SRC-2-10	
	Стальной трос с рым-болтом M6, 1 м	1000	2	47	245	1,5	M6	0,08	CLP1M-SRB-2-6-01
	Стальной трос с рым-болтом M6, 2 м	2000	2	47	245	1,5	M6	0,1	CLP1M-SRB-2-6-02
	Стальной трос с рым-болтом M6, 3 м	3000	2	47	245	1,5	M6	0,12	CLP1M-SRB-2-6-03
	Стальной трос с рым-болтом M6, 5 м	5000	2	47	245	1,5	M6	0,16	CLP1M-SRB-2-6-05
	Стальной трос с рым-болтом M6, 7 м	7000	2	47	245	1,5	M6	0,2	CLP1M-SRB-2-6-07
	Стальной трос с рым-болтом M6, 10 м	10000	2	47	245	1,5	M6	0,26	CLP1M-SRB-2-6-10
	Стальной трос с рым-болтом M8, 1 м	1000	2	47	245	1,5	M8	0,09	CLP1M-SRB-2-8-01
	Стальной трос с рым-болтом M8, 2 м	2000	2	47	245	1,5	M8	0,11	CLP1M-SRB-2-8-02
	Стальной трос с рым-болтом M8, 3 м	3000	2	47	245	1,5	M8	0,13	CLP1M-SRB-2-8-03
	Стальной трос с рым-болтом M8, 5 м	5000	2	47	245	1,5	M8	0,17	CLP1M-SRB-2-8-05
	Стальной трос с рым-болтом M8, 7 м	7000	2	47	245	1,5	M8	0,21	CLP1M-SRB-2-8-07
	Стальной трос с рым-болтом M8, 10 м	10000	2	47	245	1,5	M8	0,27	CLP1M-SRB-2-8-10

## Лента монтажная перфорированная

Используется для подвеса воздухопроводов различной формы, а также легких трубопроводов, в том числе нестандартного размера, и для крепления прочих монтажных элементов.

	Наименование	Ширина, мм	Толщина металла, мм	Масса, кг/м	Кол-во, в упак., шт.	Артикул
	Лента монтажная перфорированная 12×0,55	12	0,55	0,032	25	CLP1M-LP-12-055
	Лента монтажная перфорированная 20×0,7	20	0,75	0,082	25	CLP1M-LP-20-1
	Лента монтажная перфорированная 20×1,0	20	1,0	0,126	25	CLP1M-LP-20-2

## Цепи

Используются для организации подвеса кабельных трасс и трасс освещения.

	Наименование	Длина, мм	Диаметр, мм	Длина звена внутр., мм	Ширина звена внутр., мм	Рабочая нагрузка, кг	Разрушающая нагрузка, кг	Масса, кг/шт.	Кол-во в упак., шт.	Артикул
	Цепь короткозвенная 1 м	1000	3	17	5,5	112	280	0,11	1	CLP1M-CKZ-3-01
	Цепь короткозвенная 2 м	2000	3	17	5,5	112	280	0,28	1	CLP1M-CKZ-3-02
	Цепь короткозвенная 3 м	3000	3	17	5,5	112	280	0,41	1	CLP1M-CKZ-3-03
	Цепь короткозвенная 5 м	5000	3	17	5,5	112	280	0,70	1	CLP1M-CKZ-3-05
	Цепь короткозвенная 7 м	7000	3	17	5,5	112	280	1,03	1	CLP1M-CKZ-3-07
	Цепь короткозвенная 10 м	10000	3	17	5,5	112	280	1,45	1	CLP1M-CKZ-3-10
	Цепь длиннозвенная 1 м	1000	3	26	5,5	112	280	0,15	1	CLP1M-CDZ-3-01
	Цепь длиннозвенная 2 м	2000	3	26	5,5	112	280	0,31	1	CLP1M-CDZ-3-02
	Цепь длиннозвенная 3 м	3000	3	26	5,5	112	280	0,46	1	CLP1M-CDZ-3-03
	Цепь длиннозвенная 5 м	5000	3	26	5,5	112	280	0,75	1	CLP1M-CDZ-3-05
	Цепь длиннозвенная 7 м	7000	3	26	5,5	112	280	1,07	1	CLP1M-CDZ-3-07
	Цепь длиннозвенная 10 м	10000	3	26	5,5	112	280	1,5	1	CLP1M-CDZ-3-10

	Наименование	Назначение	Диаметр, мм	Резьба винта	Масса, кг/шт.	Кол-во в упак., шт.	Артикул
	Крюк S-образный 4 мм	Используется в качестве подвесов, для соединения тросов и цепей	4	—	0,07	4	CLP1P-KS-5
	Соединитель цепей 3 мм	Используется в качестве подвесов, для соединения тросов и цепей	3	—	0,04	5	CLP1P-SC-4
	Карабин винтовой 3 мм	Используется для соединения различных видов цепей и тросов, при ремонте или наращивании	3	—	0,06	5	CLP1P-KV-4
	Зажим троса дюплекс 2 мм	Для сращивания тросов между собой, а также для изготовления петель на концах троса	2	M3	0,09	5	CLP1P-ZTVD-2

	Наименование	Назначение	Рабочая нагрузка, кг	Диаметр внеш., мм	Диаметр внутр., мм	Резьба	Масса, кг/шт.	Кол-во в упак., шт.	Артикул
	Рым-болт M6	Для закрепления в несущей поверхности и подвешивания кабельной трассы с помощью тросов и цепей	70	28	16	M6	0,058	3	CLP1M-RB-6
	Рым-болт M8		140	36	20	M8	0,062	3	CLP1M-RB-8
	Рым-болт M10		230	45	25	M10	0,117	2	CLP1M-RB-10
	Рым-гайка M6	Для закрепления в несущей поверхности и подвешивания кабельной трассы с помощью тросов и цепей	70	36	20	M6	0,056	3	CLP1M-RG-6
	Рым-гайка M8		140	36	20	M8	0,058	3	CLP1M-RG-8
	Рым-гайка M10		230	45	25	M10	0,103	2	CLP1M-RG-10

# Справочная информация

## Рекомендации по выбору кабеля

Важным фактором при выборе кабеленесущих систем является объем кабеля. Сечение кабеля рассчитывается исходя из теоретически используемой зоны лотка – площади сечения и коэффициента заполнения. Обычно этот коэффициент равен 0,5. Сечение (точнее – площадь поперечного сечения) жилы определяется ее диаметром. Обычно исходят из расчета, что нагрузка величиной 1 кВт требует 1,57 мм<sup>2</sup> сечения жилы. Отсюда получаются приближенные значения сечений провода, которых следует придерживаться при выборе его диаметра. Для алюминиевых проводов это 5 А на 1 мм<sup>2</sup>, для медных – 8 А на 1 мм<sup>2</sup>.

### Условия выбора кабеля для кабеленесущих лотков:

- диаметр кабеля не должен превышать высоту борта лотка;
- при выборе углов поворотов и ответвлений необходимо учитывать радиус изгиба кабеля;
- при выборе лотка необходимо учитывать коэффициент заполнения.

### Силовой кабель

Маркировка	Диаметр, мм	Сечение, см <sup>2</sup>	Масса кабеля, кг/м
1×4	6,5	0,42	0,08
1×6	7	0,49	0,105
1×10	8	0,64	0,9
1×16	9,5	0,155	0,23
1×25	12,5	1,56	0,33
3×1,5	8,5	0,72	0,135
3×2,5	9,5	0,9	0,19
3×4	11	1,21	0,265
4×1,5	9	0,81	0,16
4×2,5	10,5	1,1	0,23
4×4	12,5	1,56	0,33
4×6	13,5	1,82	0,46
4×10	16,5	2,72	0,69
4×16	19	3,61	1,09
4×25	23,5	5,52	1,64
4×35	26	6,76	2,09
5×1,5	9,5	0,9	0,19
5×2,5	11	1,21	0,27
5×4	13,5	1,82	0,41
5×6	14,5	2,1	0,54
5×10	18	3,24	0,85
5×16	21,5	4,62	1,35
5×25	26	6,76	1,99
7×1,5	10,5	1,1	0,235
7×2,5	13	1,69	0,35

### Кабель для линии связи

2×2×0,6	5	0,25	0,03
4×2×0,6	5,5	0,3	0,035
6×2×0,6	6,5	0,42	0,05
10×2×0,6	7,5	0,56	0,065
20×2×0,6	9	0,81	0,11
40×2×0,6	11	1,12	0,2
60×2×0,6	13	1,69	0,275
100×2×0,6	17	2,89	0,445
200×2×0,6	23	5,29	0,87
2×2×0,8	6	0,36	0,04
4×2×0,8	7	0,49	0,055
6×2×0,8	8,5	0,72	0,08
10×2×0,8	9,5	0,9	0,115
20×2×0,8	13	1,69	0,205
40×2×0,8	16,5	2,72	0,38
60×2×0,8	20	4	0,54
100×2×0,8	25,5	6,5	0,875
200×2×0,8	32	10,24	1,79

### Изолированный силовой кабель

Маркировка	Диаметр, мм	Сечение, см <sup>2</sup>	Масса кабеля, кг/м
1×10	10,5	1,1	0,18
1×16	11,5	1,32	0,24
1×25	12,5	1,56	0,35
1×35	13,5	1,82	0,46
1×50	15,5	2,4	0,6
1×70	16,5	2,72	0,8
1×95	18,5	3,42	1,1
1×120	20,5	4,2	1,35
1×150	22,5	5,06	1,65
1×185	25	6,25	2
1×240	28	7,84	2,6
1×300	30	9	3,2
3×1,5	11,5	1,32	0,19
3×2,5	12,5	1,56	0,24
3×10	17,5	3,06	0,58
3×16	19,5	3,8	0,81
3×50	26	6,76	1,8
3×70	30	9	2,4
3×120	36	12,96	4
4×1,5	12,5	1,56	0,22
4×2,5	13,5	1,82	0,29
4×6	16,5	2,72	0,4
4×10	18,5	3,42	0,66
4×16	21,5	4,62	1,05
4×25	25,5	6,5	1,6
4×35	28	7,84	1,75
4×50	30	9	2,3
4×70	34	11,56	3,1
4×95	39	15,21	4,2
4×120	42	17,64	5,2
4×150	47	22	6,4
4×185	52	27	8,05
4×240	58	33,6	11
5×1,5	13,5	1,82	0,27
5×2,5	14,5	2,1	0,35
5×6	18,5	3,42	0,61
5×10	20,5	4,2	0,88
5×16	22,5	5,06	1,25
5×25	27,5	7,56	1,95
5×35	34	11,56	2,4
5×50	40	16	3,5

# Коробки монтажные

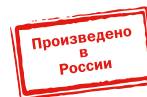

## Монтажные коробки для твердых стен

Установочные и распределительные коробки данной серии предназначены для монтажа в сплошные кирпичные или бетонные стены различных электроустановочных изделий: розеток, выключателей, диммеров. Используя крышку, изделие можно применять в качестве распаячной (разветвительной) коробки для развода кабеля и проводов.

Материал изготовления – полипропилен.

Основание коробки KM41006 выполнено из АБС-пластика, крышка – из полистирола.

Степень защиты – IP20.

### Ассортимент

	Наименование	Размер, мм	Кол-во в упак., шт.	Артикул
	Коробка СЗ уст. D=68x45мм для твердых стен (сам. ст.уз.) IEK	68×45	200	УКТ10-068-045-000-A-S-U0
	Коробка СЗ уст. D=68x45мм для твердых стен (сам.) IEK	68×45	200	УКТ10-068-045-000-A-N-U0
	Коробка СЗ уст. D=68x60мм для твердых стен (сам. ст.уз.) IEK	68×60	160	УКТ10-068-060-000-A-S-U0
	Коробка СЗ уст. D=68x40мм для твердых стен (сам.) о/у IEK	68×40	250	УКТ10-068-040-000-A-N-U0
	Канал-соединитель для установочных коробок СЗ D=68x45мм IEK	68×45	300	УКА10D-KS-U0
	Коробка KM40007 установочная 2-местная для твердых стен (с саморезами)	141×70×45	100	УКТ20-141-070-045
	Коробка KM40009 установочная 3-местная для твердых стен (с саморезами)	212×70×45	45	УКТ30-212-070-045
	Коробка KM41001 распаячная для твердых стен (с саморезами, с крышкой)	92×92×45	126	УКТ11-092-092-040
	Коробка KM41004 распаячная для твердых стен (с крышкой)	∅80×40	175	УКТ01-080-040-000
	Коробка KM41005 распаячная для твердых стен (с крышкой)	∅70×30	300	УКТ01-070-030-000
	Коробка KM41006 распаячная для твердых стен (с саморезами, с крышкой)	172×96×45	70	УКТ11-172-096-045

## Монтажные коробки и аксессуары для полых стен

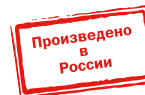

Установочные и распределительные коробки данной серии предназначены для монтажа в полые стены или перегородки, для установки различных электроустановочных изделий: розеток, выключателей, диммеров. Используя крышку, изделие можно применять в качестве распаячной (разветвительной) коробки для развода кабеля и проводов.

Материал изготовления – полипропилен.

Основание коробки КМ41026 выполнено из АБС-пластика, крышка – из полистирола.

Степень защиты – IP20.

### Ассортимент

	Наименование	Размер, мм	Кол-во в упак., шт. групп.	Артикул
	Коробка СЗ уст. D=68x45мм для полых стен (сам., пл.л.) IEK	68×45	200	UKG10-068-045-000-P-UO
	Коробка КМ40021 установочная для полых стен (с саморезами и металлическими лапками)	Ø65×40	250	UKG10-065-040-000-M
	Коробка КМ40023 установочная 2-местная для полых стен (с саморезами и металлическими лапками)	141×70×45	100	UKG20-141-070-045-M
	Коробка КМ40024 установочная 3-местная для полых стен (с саморезами и металлическими лапками)	212×70×45	45	UKG30-212-070-045-M
	Коробка КМ41021 распаячная для полых стен (с саморезами, металлическими лапками и крышкой)	92×92×45	126	UKG11-092-092-040-M
	Коробка КМ41022 распаячная для полых стен (с саморезами, пласт. лапками, с крышкой)	92×92×45	126	UKG11-092-092-040-P
	Коробка КМ41024 распаячная для полых стен (с саморезами, металлическими лапками, с крышкой)	Ø80×40	175	UKG01-080-040-000-M
	Коробка КМ41026 распаячная для полых стен (с саморезами, пласт. лапками, с крышкой)	172×96×45	70	UKG11-172-096-045-P
	Канал-соединитель КМ43002 для установочных коробок (для коробки КМ40022)		25	250
	Крышка КМ43001 для установочных коробок	Ø80	40	800

\* Для установки коробок КМ40022 встык используется канал-соединитель КМ43002.



## Монтажные коробки для открытой установки с повышенной степенью защиты

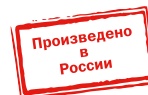

Монтажные коробки для открытого монтажа предназначены для разветвления проводов и кабелей, а также для скрытия и дополнительной защиты мест коммутации. Коробки для открытого монтажа используются как часть системы электрической канализации, состоящей из жестких и гофрированных труб. Некоторые типы коробок (степень защиты IP44, IP55) могут быть использованы на открытом воздухе, а также во влажных и пыльных помещениях.

Материал изготовления – полистирол.

Цвет – RAL 7035.

Степень защиты – IP44, IP55.

Рабочая температура – от –25 до +40 °С.

### Ассортимент

	Наименование	Размер, мм	Кол-во в упак., шт.	Артикул
	Коробка KM41233 распаячная для о/п IP44 RAL7035 (6 вводов)	100×100×50	48	UKO11-100-100-050-K41-44
	Коробка KM41234 распаячная для о/п IP55 RAL7035 (6 вводов)	100×100×50	48	UKO11-100-100-050-K41-55
	Коробка KM41255 распаячная для о/п IP44 RAL7035 (6 гермовводов, защелкивающаяся крышка)	100×100×50	48	UKOZ11-100-100-050-K41-44
	Коробка KM41236 распаячная для о/п IP44 RAL7035 (4 гермоввода, защелкивающаяся крышка)	70×70×40	84	UKOZ11-070-070-040-K41-44
	Коробка KM41235 распаячная для о/п IP44 RAL7035 (6 вводов)	85×85×40	60	UKO11-085-085-040-K41-44
	Коробка KM41237 распаячная для о/п IP44 RAL7035 (4 ввода)	∅75×40	60	UKO11-075-040-000-K41-44
	Коробка KM41241 распаячная для о/п IP44 RAL7035 (10 вводов)	150×110×70	30	UKO10-150-110-070-K41-44
	Коробка KM41242 распаячная для о/п IP55 RAL7035 (10 вводов)	150×110×70	30	UKO10-150-110-070-K41-55
	Коробка KM41243 распаячная для о/п IP44 RAL7035 (10 вводов)	190×140×70	20	UKO11-190-140-070-K41-44
	Коробка KM41244 распаячная для о/п IP55 RAL7035 (10 вводов)	190×140×70	20	UKO11-190-140-070-K41-55
	Коробка KM41245 распаячная для о/п IP44 RAL7035 (10 вводов)	190×140×120	12	UKO10-190-140-120-K41-44
	Коробка KM41246 распаячная для о/п IP55 RAL7035 (10 вводов)	190×140×120	12	UKO10-190-140-120-K41-55
	Коробка KM41261 распаячная для о/п IP44 RAL7035 (гладкие стенки)	150×110×85	30	UKO11-150-110-085-K41-44



	Наименование	Размер, мм	Степень защиты	Кол-во в упак., шт.	Артикул
	Коробка KM41271 распаячная в комплекте с кабельными вводами (5 шт.)	240×195×90	IP44	6	UK010-240-195-090-K41-44
	Коробка KM41272 распаячная для наружного монтажа в комплекте с кабельными вводами (5 шт.)	240×195×90	IP55	6	UK010-240-195-090-K41-55
	Коробка KM41273 распаячная для наружного монтажа в комплекте с кабельными вводами (5 шт.)	240×195×165	IP44	4	UK010-240-195-165-K41-44
	Коробка KM41274 распаячная для наружного монтажа в комплекте с кабельными вводами (5 шт.)	240×195×165	IP55	4	UK010-240-195-165-K41-55
	Коробка KM41275 распаячная для наружного монтажа, с прозрачной крышкой в комплекте с кабельными вводами (5 шт.)	240×195×90	IP44	6	UK010-240-195-090-K51-44
	Коробка KM41276 распаячная для наружного монтажа, с прозрачной крышкой в комплекте с кабельными вводами (5 шт.)	240×195×90	IP55	6	UK010-240-195-090-K51-55
	Коробка KM41277 распаячная для наружного монтажа, с прозрачной крышкой в комплекте с кабельными вводами (5 шт.)	240×195×165	IP44	4	UK010-240-195-165-K51-44
	Коробка KM41278 распаячная для наружного монтажа, с прозрачной крышкой в комплекте с кабельными вводами (5 шт.)	240×195×165	IP55	4	UK010-240-195-165-K51-55
	Коробка KM41342 распаячная для наружного монтажа с гладкими стенками в комплекте с монтажной платой и кабельными вводами (5 шт.)	240×95×90	IP55	6	UK010-240-195-090-K52-55
	Коробка KM41344 распаячная для наружного монтажа с гладкими стенками в комплекте с монтажной платой и кабельными вводами (5 шт.)	240×195×165	IP55	4	UK010-240-195-165-K52-55
	Коробка KM41346 распаячная для наружного монтажа с гладкими стенками, с прозрачной крышкой в комплекте с монтажной платой и кабельными вводами (5 шт.)	240×195×90	IP55	6	UK010-240-195-090-K53-55
	Коробка KM41348 распаячная для наружного монтажа с гладкими стенками, с прозрачной крышкой в комплекте с монтажной платой и кабельными вводами (5 шт.)	240×195×165	IP55	4	UK010-240-195-165-K53-55
	Коробка KM41330 распаячная для наружного монтажа с гладкими стенками в комплекте с гермовводами PG9 (5 шт.)	100×100×50	IP55	40	UK010-100-100-050-K51-55
	Коробка KM41331 распаячная для наружного монтажа с гладкими стенками в комплекте с гермовводами PG11 (5 шт.)	150×110×85	IP55	28	UK010-150-110-085-K51-55

## Монтажные коробки для открытой установки

Монтажные коробки для открытого монтажа предназначены для разветвления проводов и кабелей, а также для скрытия и дополнительной защиты мест коммутации. Коробки используются как часть системы электрической канализации, состоящей из кабельных каналов.

Для удобства коммутации коробки поставляются в комплекте с клеммной колодкой.

Материал изготовления – полистирол.

Цвет – белый, слоновая кость, светлое дерево, сосна.

Степень защиты – IP20.

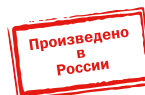

### Ассортимент

	Наименование	Размер, мм	Кол-во в упак., шт.	Артикул
	Коробка КМ41212-01 распаячная для о/п белая (с контактной группой)	75×75×20	100	УКО10-075-075-020-K01
	Коробка КМ41212-02 распаячная для о/п слоновая кость (с контактной группой)	75×75×20	100	УКО10-075-075-020-K32
	Коробка КМ41212-03 распаячная для о/п светлое дерево (с контактной группой)	75×75×20	100	УКО10-075-075-020-K21
	Коробка распаячная КМ для о/п 75х75х20мм белая	75×75×20	100	УКО10-075-075-020-K01-E
	Коробка распаячная КМ для о/п 75х75х20мм сл. кость	75×75×20	100	УКО10-075-075-020-K32-E
	Коробка КМ41212-04 распаячная для о/п сосна (с контактной группой)	75×75×20	100	УКО10-075-075-020-K34
	Коробка КМ41212-05 распаячная для о/п дуб (с контактной группой)	75×75×20	100	УКО10-075-075-020-K24
	Коробка КМ41216-01 распаячная для о/п белая (с контактной группой)	75×75×28	80	УКО10-075-075-028-K01
	Коробка КМ41216-04 распаячная для о/п сосна (с контактной группой)	75×75×28	80	УКО10-075-075-028-K34
	Коробка КМ41216-05 распаячная для о/п дуб (с контактной группой)	75×75×28	80	УКО10-075-075-028-K24
	Коробка распаячная КМ для о/п 75х75х20мм дуб	75×75×20	100	УКО10-075-075-020-K24-E
	Коробка распаячная КМ для о/п 75х75х20мм сосна	75×75×20	100	УКО10-075-075-020-K34-E
	Коробка распаячная КМ для о/п 75х75х28мм белая	75×75×28	80	УКО10-075-075-028-K01-E
	Коробка КМ41219 распаячная для о/п белая (с контактной группой)	100×100×29	42	УКО10-100-100-029-K01
	Коробка КМ41219-04 распаячная для о/п сосна (с контактной группой)	100×100×29	42	УКО10-100-100-029-K34
	Коробка КМ41219-05 распаячная для о/п дуб (с контактной группой)	100×100×29	42	УКО10-100-100-029-K24
	Коробка распаячная КМ для о/п 100х100х29мм белая	100×100×29	42	УКО10-100-100-029-K01-E
	Коробка распаячная КМ для о/п 100х100х29мм дуб	100×100×29	42	УКО10-100-100-029-K24-E
	Коробка распаячная КМ для о/п 100х100х29мм сосна	100×100×29	42	УКО10-100-100-029-K34-E
	Коробка КМ41222 распаячная для о/п белая (с контактной группой)	100×100×44	25	УКО10-100-100-044-K01
	Коробка КМ41222-04 распаячная для о/п сосна (с контактной группой)	100×100×44	25	УКО10-100-100-044-K34
	Коробка КМ41222-05 распаячная для о/п дуб (с контактной группой)	100×100×44	25	УКО10-100-100-044-K24
	Коробка распаячная КМ для о/п 100х100х44мм белая	100×100×44	25	УКО10-100-100-044-K01-E
	Коробка распаячная КМ для о/п 100х100х44мм дуб	100×100×44	25	УКО10-100-100-044-K24-E
	Коробка распаячная КМ для о/п 104х104х44мм сосна	100×100×44	25	УКО10-100-100-044-K34-E
	Коробка КМ41206-01 распаячная для о/п белая (с контактной группой)	50×50×20	192	УКО10-050-050-020-K01
	Коробка КМ41206-04 распаячная для о/п сосна (с контактной группой)	50×50×20	192	УКО10-050-050-020-K34
	Коробка КМ41206-05 распаячная для о/п дуб (с контактной группой)	50×50×20	264	УКО10-050-050-020-K24
	Коробка распаячная КМ для о/п 50х50х20мм белая	50×50×20	192	УКО10-050-050-020-K01-E
	Коробка распаячная КМ для о/п 50х50х20мм дуб	50×50×20	192	УКО10-050-050-020-K24-E
	Коробка распаячная КМ для о/п 50х50х20мм сосна	50×50×20	264	УКО10-050-050-020-K34-E

# Оборудование и линейная арматура для СИП

Арматура для самонесущих изолированных проводов (СИП) предназначена для соединения и подвески ВЛ до 1 кВ. Арматура для СИП торговой марки IEK® соответствует ТУ ASIP.001.2013.



5

## Преимущества

- Провода защищены от склестывания, на проводах практически не образуется наледь.
- Существенно ограничен несанкционированный отбор электроэнергии.
- Исключено воровство проводов, так как они не подлежат вторичной переработке.
- Возможны подключение абонентов и новые ответвления под напряжением.
- Простота монтажных работ и соответственно уменьшение сроков их проведения.
- Высокая механическая прочность проводов.
- Пожаробезопасность, основанная на исключении короткого замыкания при склестывании.
- Снижение энергопотерь в ЛЭП за счет уменьшения реактивного сопротивления изолированного провода по сравнению с «голым».
- Возможность прокладки СИП по фасадам зданий, а также совместной подвески с проводами низкого, высокого напряжения, линиями связи, что дает существенную экономию на опорах.

## Технические характеристики

Материал	металлический сплав, устойчивый к воздействию коррозии, полимер, устойчивый к ультрафиолетовому излучению и погодноклиматическим условиям
Эксплуатационные свойства	разрушающая нагрузка арматуры меньше разрушающей нагрузки самонесущего изолированного провода
Диапазон рабочих температур, °C	-60 ÷ +70
Температура монтажа °C	-20 ÷ +50





## Зажимы ЗСГП изолированные, герметичные, ответвительные для подключения СИП к неизолированным проводам

Зажимы серии ЗСГП предназначены для подключения провода СИП к магистральной неизолированной линии. Применимы для алюминиевых и медных проводников напряжением до 1 кВ. При затягивании болтов ножи контактной пластины образуют надежный электрический контакт, прокалывая изоляцию ответвительного проводника, одновременно с этим зажимая поверхность неизолированного магистрального проводника. При достижении определенного усилия, достаточного для создания надежного электрического контакта, происходит срыв верхней головки болта. Для удобства монтажа и транспортировки каждый болт обвальцован для предотвращения возможного разъединения составных частей. Корпус зажима выполнен из механически прочного термопластика, армированного стекловолокном. В случае необходимости снятия ответвительного зажима с линии изделие может быть извлечено с помощью соответствующего ключа. Для достижения соответствующих параметров по герметичности необходимо провод ответвляемой линии вставлять в колпачок зажима до упора.

Наименование	Болт	Размер зева ключа (срывная/разборная головки)	Момент затяжки, Н×м	Сечение магистральных неизолированных проводов/сечение изолированных проводов, мм <sup>2</sup>	Масса, кг	Количество в групп. упаковке, шт.	Артикул
 ЗСГП 35-95/6-35 (RDP 25/CN)	M8	S13/S17	15	35-95/6-35	0,13	10	UZSG-16-S10-95-S6-35
ЗСГП 35-120/25-95 (CDR/CN 1S 95 UK)	M10	S17/S17	25	35-120/25-95	0,25	20	UZSG-16-S10-120-S25-95

## Зажимы ответвительные изолированные ЗОИ

Зажимы ЗОИ предназначены для соединения и ответвления фазных и нулевых самонесущих изолированных проводов напряжением до 1 кВ, а также для ответвления абонентских проводников (проводов освещения). При затягивании болтов ножи контактной пластины образуют надежный электрический контакт, прокалывая изоляцию магистрального проводника и проводника ответвления. При достижении определенного усилия, достаточного для создания надежного электрического контакта, происходит срыв головки затягиваемого болта. Для удобства монтажа и транспортировки каждый болт обвальцован для предотвращения возможного разъединения составных частей. Конструкция зажима обеспечивает герметичность соединения и надежный электрический контакт, что подтверждено испытаниями, во время которых зажим погружался на глубину 1 метр на 1 минуту при подаче переменного напряжения 6 кВ частотой 50 Гц. Корпус зажима выполнен из механически прочного термопластика, армированного стекловолокном. В случае появления необходимости снятия ответвительного зажима с линии изделие может быть извлечено с помощью соответствующего ключа.

Наименование	Болт	Размер зева ключа (срывная/разборная головки) Н×м	Момент затяжки, Н×м	Сечение магистрали/сечение ответвления, мм <sup>2</sup>	Масса, кг	Количество в групп. упаковке, шт.	Артикул
 ЗОИ 16-70/1,5-10	M6	S13/S13	9	16-70/1,5-10	0,05	35	UZA-11-D01-D10
 ЗОИ 16-95/2,5-35	M8	S13/S17	15	16-95/2,5-35	0,12	18	UZA-11-D02-D35
 ЗОИ 25-95/25-95	M8	S13/S17	18	25-95/25-95	0,12	18	UZA-11-D25-D95
 ЗОИ 35-150/6-35	M8	S13/S17	17	35-150/6-35	0,14	1	UZA-11-D06-D150
 ЗОИ 35-150/35-150	M8	S13/S17	25	35-150/35-150	0,33	1	UZA-11-D35-D150

## Зажимы ответвительные с раздельной затяжкой болтов ЗОРЗБ

Зажимы ЗОРЗБ предназначены для использования с нулевыми проводниками системы СИП с глухозаземленной нейтралью и для устройства линий ответвления от фазных проводников на объектах с низкой влажностью, а также там, где исключено прямое попадание воды непосредственно на зажим. ЗОРЗБ IEK® рассчитаны на разное количество ответвляемых проводников (обозначено цифрой, следующей за аббревиатурой зажима). Буква «С» обозначает тип головки болта ответвления: срывная или несрывная. А набор цифр до и после знака «/» означает диапазон сечений основных и ответвляемых проводников.



Наименование	Сечение, мм <sup>2</sup>		Момент срыва (магистральная линия), Н·м	Момент затяжки (срыва) линии ответвления, Н·м	Зачистка изоляции линии ответвления, мм	Артикул
	СИП	ответвления				
ЗОРЗБ-1 16-25/4-25	16...25	4...25	11,5...14,5	10	24	UZA-10-1625-0425
ЗОРЗБ-1 35-70/6-25	35...70	6...25	15...18	10	24	UZA-10-3570-0625
ЗОРЗБ-1С 35-95/4-50	35...95	4...50	15...18	10	24	UZA-10-3595-0450
ЗОРЗБ-2С 35-70/35-70	35...70	35...70	15...18	10	15	UZA-10-3570-3570
ЗОРЗБ-2С 70-150/4-50	70...150	4...50	15...18	10	15	UZA-10-70150-0450

## Адаптер для закороток и заземления

Предназначен для временного защитного заземления при выполнении монтажных работ на ВЛ до 1 кВ, находящейся под напряжением. Адаптер устанавливается со стороны ответвления в зажимах с прокалыванием изоляции. Кожух адаптера изготовлен из ультрафиолетостойкого полимера. Рассчитан для токов короткого замыкания 4 кА/1с и рабочего тока 200 А.



Наименование	Изолированный проводник		Втычной контакт		Макс. ток КЗ, кА/с	Рабочий ток, А	Кол-во шт.	Вес, кг	Артикул
	Сечение, мм <sup>2</sup>	Диаметр, мм	Длина, мм	Диаметр, мм					
A33-25 (PMCC)	25	9	35	11	4	200	25	0,09	UZG-19-S25

5

## Оборудование для заземления и закороток

Оборудование для заземления и закороток предназначено для защиты монтажника при проведении работ на линиях СИП-2 и СИП-4. Универсальный продукт, пригодный к использованию как в качестве заземляющего устройства, так и закорачивающего. ОЗЗ рассчитано на различные диапазоны сечений проводников (на соответствующее сечение указывает цифра перед буквой «Ф» или «Э» в аббревиатуре наименования изделий). Буквы «Ф» и «Э» в наименовании ОЗЗ соответствуют типу присоединяемых к ним изолированных адаптеров. Если соединение осуществляется через адаптер французского стандарта, ему соответствует буква «Ф», если финского – «Э». Каждое изделие промаркировано индивидуальным номером.

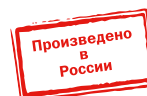

Наименование	Сечение, мм <sup>2</sup>	Номинальное напряжение, кВ	Ток термической стойкости, кА/3с, не менее	Ток электродинамической стойкости, кА, max	Артикул
033-1-16Ф (MaT+M6D, MT-206+MT-245)	16	1	2,3	14	UZG-1-16F
033-1-16Э* (SE41)	16	1	2,3	14	UZG-1-16E
033-1-25Ф*	25	1	3,6	22	UZG-1-25F
033-1-25Э*	25	1	3,6	22	UZG-1-25E
033-1-35Ф*	35	1	5,1	31	UZG-1-35F
033-1-35Э*	35	1	5,1	31	UZG-1-35E
033-1-50Ф*	50	1	7,2	44,25	UZG-1-50F
033-1-50Э*	50	1	7,2	44,25	UZG-1-50E

## Зажимы плашечные

Зажимы плашечные предназначены для соединения алюминиевых, медных или стальных проводников. Болты зажимов изготовлены из стали горячего цинкования.



Наименование	Сечение, мм <sup>2</sup>		Момент затяжки, Н·м	Масса, кг	Кол-во в упак., шт.	Артикул
	магистральной	ответвления				
ЗП 16-120/16-120 (SL4.26)	16-120 Al, Cu	16-120 Al, 16-95 Cu	20	0,125	21	UZP-11-S16-S120
ЗП 50-240/50-185 (SL14.2)	50-240 Al, 50-185 Cu	50-185 Al, 50-150 Cu	44	0,280	10	UZP-11-S50-S240
ЗП 6-95/6-95 (SL37.27)	6-95 Al, Cu	6-95 Al, Cu	22	0,100	21	UZP-11-S06-S095

\* Производятся под заказ.

## Гильзы изолированные ГИФ, ГИН и ГИА

Применяются для алюминиевых многопроволочных проводов. Определенному сечению провода соответствует определенный цвет герметизирующего кольца. Внутренняя полость алюминиевой части заполнена контактной смазкой, предохраняющей поверхность алюминия от окисления, снижающей контактное сопротивление, что приводит к значительному снижению потерь электроэнергии, а также обеспечивающей надежный электрический контакт в системе медь – алюминий и защищающей место соединения от контактной электрохимической коррозии. Изоляционным материалом является полимер, устойчивый к ультрафиолетовому излучению и погоднo-климатическим условиям. Конструкция изделия позволяет обеспечить герметичность 6 кВ частотой 50 Гц в течение 1 минуты на глубине 1 метр. Для достижения данных параметров необходимо снять соответствующий слой изоляции с провода. Длина снятия изоляции указана на гильзе. Граница зачистки должна быть ровной, толщина изоляции провода должна сохраняться на одном уровне вплоть до границы зачистки. Провод необходимо вставить в изделие до самого упора. Обжим необходимо проводить от центра к краю, соблюдая границу обжима и количество обжатий, которые указаны на изделии.

### Гильзы ГИФ для самонесущих изолированных проводов с несущей нейтралью

Гильзы ГИФ для проводов несущей нейтрали служат для механического и электрического соединения фазных проводов в системах СИП с несущей нейтралью. Для несущих проводов допустимые механические нагрузки на опрессованное соединение составляют 60 % прочности несущей нейтрали.



Наименование	Сечение СИП, мм <sup>2</sup>		Цвет герметизирующего кольца		Тип матрицы для опрессовки гильз	Кол-во в групп. упак., шт.	Артикул
ГИФ 16 (MJPT 16)	16	16	синий	синий	E173	10	UZA-23-D16
ГИФ 25 (MJPT 25)	25	25	оранжевый	оранжевый	E173	10	UZA-23-D25
ГИФ 35 (MJPT 35)	35	35	красный	красный	E173	10	UZA-23-D35
ГИФ 50 (MJPT 50)	50	50	желтый	желтый	E173	10	UZA-23-D50
ГИФ 50-25 (MJPT 50-25N)	50	25	желтый	оранжевый	E173	10	UZA-23-D50-D25
ГИФ 50-35 (MJPT 50-35N)	50	35	желтый	красный	E173	10	UZA-23-D50-D35
ГИФ 70 (MJPT 70)	70	70	белый	белый	E173	10	UZA-23-D70
ГИФ 70-35 (MJPT 70-35N)	70	35	белый	красный	E173	10	UZA-23-D70-D35
ГИФ 70-50 (MJPT 70-50N)	70	50	белый	желтый	E173	10	UZA-23-D70-D50
ГИФ 95 (MJPT 95)	95	95	серый	серый	E173	10	UZA-23-D95
ГИФ 95-35 (MJPT 95-35N)	95	35	серый	красный	E173	10	UZA-23-D95-D35
ГИФ 95-50 (MJPT 95-50N)	95	50	серый	желтый	E173	10	UZA-23-D95-D50
ГИФ 95-70 (MJPT 95-70N)	95	70	серый	белый	E173	10	UZA-23-D95-D70
ГИФ 150-70 (MJPT 150-70N)	150	70	фиолетовый	белый	E215	10	UZA-23-D150-D70
ГИФ 150-95 (MJPT 150-95N)	150	95	фиолетовый	серый	E215	10	UZA-23-D150-D95

### Гильзы ГИН для самонесущих изолированных проводов с несущей нейтралью

Гильзы ГИН для проводов несущей нейтрали служат для механического и электрического соединения проводов нейтрали в системах СИП с несущей нейтралью. Для несущих проводов допустимые механические нагрузки на опрессованное соединение составляют 95 % прочности несущей нейтрали.



Наименование	Сечение СИП, мм <sup>2</sup>		Цвет герметизирующего кольца		Тип матрицы для опрессовки гильз	Кол-во в групп. упак., шт.	Артикул
ГИН 25 (MJPT 25N)	25	25	оранжевый	оранжевый	E173	10	UZA-24-D25-D25
ГИН 35 (MJPT 35N)	35	35	красный	красный	E173	10	UZA-24-D35-D35
ГИН 50 (MJPT 50N)	50	50	желтый	желтый	E173	10	UZA-24-D50-D50
ГИН 54 (MJPT 54N)	54	54	черный	черный	E173	10	UZA-24-D54-D54
ГИН 54-70 (MJPT 54-70N)	54	70	черный	белый	E173	10	UZA-24-D54-D70
ГИН 70 (MJPT 70N)	70	70	белый	белый	E173	10	UZA-24-D70-D70
ГИН 95 (MJPT 95N)	95	95	серый	серый	E215	10	UZA-24-D95-D95

## Гильзы ГИА для абонентской линии СИП

Гильзы ГИА для самонесущих проводов служат для механического и электрического соединения самонесущих проводов. Для несущих проводов допустимые механические нагрузки на опрессованное соединение составляют 40 % прочности провода при присоединении провода СИП и 20 % – в случае опрессовывания медного проводника.

Наименование	Сечение СИП, мм <sup>2</sup>	Цвет герметизирующего кольца	Тип матрицы для опрессовки гильз	Кол-во в груп. упак., шт.	Артикул
ГИА 4-16 (МРВ 4-16)	4 16	кремовый синий	E140	10	UZA-22-D04-D16
ГИА 10-16 (МРВ 10-16)	10 16	зеленый синий	E140	10	UZA-22-D10-D16
ГИА 10-25 (МРВ 10-25)	10 25	зеленый оранжевый	E140	10	UZA-22-D10-D25
ГИА 16 (МРВ 16)	16 16	синий синий	E140	10	UZA-22-D16-D16
ГИА 16-25 (МРВ 16-25)	16 25	синий оранжевый	E140	10	UZA-22-D16-D25
ГИА 16-35 (МРВ 16-35)	16 35	синий красный	E140	10	UZA-22-D16-D35
ГИА 25 (МРВ 25)	25 25	оранжевый оранжевый	E140	10	UZA-22-D25-D25
ГИА 25-35 (МРВ 25-35)	25 35	оранжевый красный	E140	10	UZA-22-D25-D35
ГИА 35 (МРВ 35)	35 35	красный красный	E140	10	UZA-22-D35-D35



## Гильзы алюминиевые механические АМГ

Гильзы серии АМГ позволяют осуществлять соединение алюминиевых проводников между собой с помощью гаечных ключей, не используя инструмент для опрессовки. Для соединения провода СИП гильзы необходимо использовать в местах двойного анкерного крепления, на участках проводов, не подверженных механическим нагрузкам. Внутренняя поверхность изделий покрыта специальной пастой, увеличивающей проводимость контактного соединения, а также предохраняющей внутреннюю поверхность изделия от образования на ней тонкой оксидной пленки. Поперечная насечка и соответствующие болты улучшают механические и электрические свойства места соединения. Изделие может применяться как для однопроволочных, так и многопроволочных, круглых и секторных жил при номинальных напряжениях до 1 кВ и до 35 кВ.

Наименование	Кол-во болтов	Момент затяжки, Н×м	Размер зева ключа	Сечение жил, мм <sup>2</sup>	Масса, кг	Кол-во в груп. упак., шт.	Артикул
АМГ 10-35 до 1 кВ	2	7-10	S17	10-35	0,023	10	UZA-29-S10-S35-1
АМГ 25-50 до 1 кВ	2	10-12	S17	25-50	0,032	10	UZA-29-S25-S50-1
АМГ 50-95 до 1 кВ	2	19-22	S17	50-95	0,056	10	UZA-29-S50-S95-1
АМГ 120-185 до 1 кВ	2	36-40	S19	120-185	0,125	10	UZA-29-S120-S185-1
АМГ 240-300 до 1 кВ	4	51-61	S19	240-300	0,285	3	UZA-29-S240-S300-1
АМГ 10-35 до 35 кВ	2	7-10	S17	10-35	0,042	10	UZA-29-S10-S35-35
АМГ 25-95 до 35 кВ	2	15-19	S17	25-95	0,097	10	UZA-29-S25-S95-35
АМГ 35-150 до 35 кВ	2	27-31	S19	35-150	0,163	10	UZA-29-S35-S150-35
АМГ 70-240 до 35 кВ	4	32-39	S19	70-240	0,373	5	UZA-29-S70-S240-35



## Наконечники механические алюминиевые АМН и медно-алюминиевые АММН

Наконечники серии АМН и АММН позволяют осуществлять соединение алюминиевых проводников с изделием с помощью гаечных ключей, не используя инструмент для опрессовки. Корпус наконечников изготовлен из алюминиевого сплава повышенной прочности. Предназначены для оконцевания затяжкой болтами предварительно зачищенных от изоляции алюминиевых проводов и присоединения к алюминиевым (АМН) или медным (АММН) клеммам, шинам, зажимам и т.п. Внутренняя поверхность изделий покрыта специальной пастой, увеличивающей проводимость контактного соединения, а также предохраняющей внутреннюю поверхность изделия от образования на ней тонкой оксидной пленки. Поперечная насечка и соответствующие болты улучшают механические и электрические свойства места соединения. Изделие может применяться как для однопроволочных, так и многопроволочных, круглых и секторных жил при номинальных напряжениях до 1 кВ и до 35 кВ.

Хвостовик наконечника АММН изготовлен из электротехнической меди.

Наименование	Кол-во болтов	Момент затяжки, Н×м	Размер зева ключа	Сечение жил, мм <sup>2</sup>	Масса, кг	Кол-во в груп. упак., шт.	Артикул
АМН 25-95 до 35 кВ	1	15-19	S17	25-95	0,074	10	UZA-28-S25-S95-135
АМН 35-150 до 35 кВ	1	27-31	S17	35-150	0,123	10	UZA-28-S35-S150-135
АМН 70-240 до 35 кВ	2	32-39	S17	70-240	0,253	5	UZA-28-S70-S240-135
АММН 10-35 до 1 кВ	1	7-10	S19	10-35	0,042	10	UZA-28-S10-S35-21
АММН 50-95 до 1 кВ	1	20-24	S19	50-95	0,078	10	UZA-28-S50-S95-21
АММН 120-185 до 1 кВ	1	36-40	S17	120-185	0,161	10	UZA-28-S120-S185-21
АММН 240-300 до 1 кВ	2	51-61	S17	240-300	0,320	3	UZA-28-S240-S300-21
АММН 25-95 до 35 кВ	1	15-19	S19	25-95	0,090	10	UZA-28-S25-S95-235
АММН 35-150 до 35 кВ	1	27-31	S19	35-150	0,152	10	UZA-28-S35-S150-235
АММН 70-240 до 35 кВ	2	32-39	S19	70-240	0,323	5	UZA-28-S70-S240-235





## Наконечники герметичные изолированные типа НИМ

Наконечники НИМ применимы для алюминиевых и медных многопроволочных проводов. Предназначены для герметичного оконцевания многожильных проводов опрессовкой. Каждому сечению соответствует определенный цвет герметизирующего кольца. Внутренняя полость алюминиевой части заполнена контактной смазкой, предохраняющей поверхность металла от окисления, снижающей контактное сопротивление, что приводит к значительному снижению потерь электроэнергии, а также обеспечивающей надежный электрический контакт в системе медь–алюминий и защищающей место соединения от контактной электрохимической коррозии. Изоляционным материалом является полимер, устойчивый к ультрафиолетовому излучению и погоднo-климатическим условиям.

Конструкция изделия позволяет обеспечить герметичность 6 кВ частотой 50 Гц в течение 1 минуты на глубине 1 метр.

Для достижения данных параметров необходимо снять соответствующий слой изоляции с провода. Длина снятия изоляции указана на наконечнике. Граница зачистки должна быть ровной, толщина изоляции провода должна сохраняться на одном уровне вплоть до границы зачистки. Провод необходимо вставить в изделие до самого упора. Обжим необходимо проводить от центра к краю, соблюдая границу обжима и количество обжатий, которые указаны на изделии.

Для несущих проводов допустимые механические нагрузки на опрессованное соединение составляют:

- 1200 Н – для сечений 16 и 25 мм<sup>2</sup>;
- 2500 Н – для сечений 35, 50, 54, 70, 95 мм<sup>2</sup>.



Наименование	Сечение СИП, мм <sup>2</sup>	Цвет герметизирующего кольца	Тип матрицы для опрессовки гильз	Кол-во в груп. упак., шт.	Артикул
НИМ 16 (СРТАУ 16)	16	синий	E140	10	UZA-25-D16
НИМ 25 (СРТАУ 25)	25	оранжевый	E173	10	UZA-25-D25
НИМ 35 (СРТАУ 35)	35	красный	E173	10	UZA-25-D35
НИМ 50 (СРТАУ 50)	50	желтый	E173	10	UZA-25-D50
НИМ 54 (СРТАУ 54)	54	черный	E173	10	UZA-25-D54
НИМ 70 (СРТАУ 70)	70	белый	E173	10	UZA-25-D70
НИМ 95 (СРТАУ 95)	95	серый	E173	10	UZA-25-D95
НИМ 120 (СРТАУ 120)	120	розовый	E215	10	UZA-25-D120
НИМ 150 (СРТАУ 150)	150	фиолетовый	E215	10	UZA-25-D150

## Комплектующие для сетей освещения

### Корпуса предохранительных вставок

Предназначены для защиты подключенного оборудования от перенапряжений в сети. Могут быть использованы как ограничители потребляемой мощности абонента. Корпус изготовлен из полимера, устойчивого к ультрафиолетовому излучению. Герметизирующая заглушка позволяет защитить отключенную линию со стороны сети.

- Конструкция позволяет соединять и разъединять линию, находящуюся под нагрузкой до 60 А.
- Контактное соединение с линией осуществляется опрессовкой, при этом используется одна матрица.
- Испытаны на герметичность напряжением 6 кВ в течение 30 мин. под водой.



Наименование	Сечение, мм <sup>2</sup>	Размер, мм	Нагрузка, А	Масса, кг	Кол-во, шт.	Артикул
КПВ 16-06	6-16	22×58	4-125	0,15	1	UZK-26-S16-S06
КПВ 16-16 (CCFBD 16-16)	16	22×58	4-125	0,15	1	UZK-26-S16-S16
КПВ 25-10	10-25	22×58	4-125	0,15	1	UZK-26-S25-S10
КПВ 25-25 (CCFBD 25-25)	25	22×58	4-125	0,15	1	UZK-26-S25-S25

### Колодки клеммные KE10.x для сетей уличного освещения

Колодки клеммные предназначены для подключения и защиты светильников на опорах уличного освещения.



Наименование	Сечение проводов, мм <sup>2</sup>	Диаметр проводов, мм	Масса, кг	Кол-во, шт.	Артикул
KE10.1	4×(10-35 Al / 1,5-25 Cu)	1,7-9,0	0,06	10	UZK-KKSUO-1
KE10.3	6×(10-35 Al / 1,5-25 Cu)	1,7-9,0	0,06	10	UZK-KKSUO-3
KE10.504	4×(10-50 Al / 1,5-25 Cu)	2,1-10,2	0,08	10	UZK-KKSUO-54
KE10.506	6×(10-50 Al / 1,5-50 Cu)	2,1-10,2	0,09	10	UZK-KKSUO-56



## Наборы колодок клеммных

Наборы колодок клеммных и клеммники для сетей уличного освещения применяются для соединения алюминиевых и медных L, N, PE или PEN-проводников внутри стоек, опор или щитов.

Наборы включают заземляющий проводник 16 мм<sup>2</sup> длиной 0,35 м.

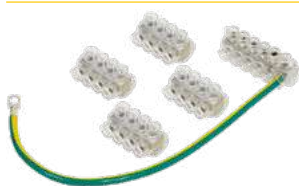

Наименование	Сечение проводов, мм <sup>2</sup>	Комплектность	Масса, кг	Кол-во, комплектов	Артикул
НК-1	10-35 Al / 1,5-25 Cu	3×KE10.1 + KE10.3	0,21	1	UZK-NKK-15
НК-2	10-35 Al / 1,5-25 Cu	4×KE10.1 + KE10.3	0,25	1	UZK-NKK-155
НК-3	10-50 Al / 1,5-25 Cu	3×KE10.504 + KE10.506	0,3	1	UZK-NKK-50

## Зажимы анкерные ЗАС и УЗАС для самонесущей системы СИП до 1 кВ

Зажимы анкерные серии ЗАС предназначены для закрепления самонесущих изолированных проводов с двумя, тремя или четырьмя жилами напряжением до 1 кВ на крюках и кронштейнах. Дополнительные провода освещения при их наличии прокладываются вдоль зажимов. Прижимные элементы изделий снабжены пружинами, что облегчает установку проводов. Зажимы изготовлены из стали горячего цинкования, а пластиковые детали – из полимеров, устойчивых к ультрафиолетовому излучению и погодно-климатическим факторам, что обеспечивает работоспособность изделий в течение 40 лет.



Наименование	Разрушающая нагрузка, кН	Размер зева ключа	Диапазон сечений проводников, мм <sup>2</sup>		Усилие затяжки болта, Н×м	Масса, кг	Кол-во в груп. упак., шт.	Артикул
			min	max				
ЗАС 4×16-50/14400 (HEL-5506)	14,4	S17	2×16	4×50	50	0,800	15	UZA-14-D16-D50-14400
ЗАС 4×70-95/27400 (HEL-5507)	27,4	S17	2×70	4×95	50	1,375	8	UZA-14-D70-D95-27400
ЗАС 4×95-120/43200 (PA4120)	43,2	S17	2×95	4×120	50	1,813	16	UZA-14-D-95-D120-43200



УЗАС 2х50-4х120 (S0234S)	27 для 4×50, 37 для 4×70 и более	S17/S17	2×50	4×120	44	1,2	9	UZA-14-D50-D120
--------------------------	--	---------	------	-------	----	-----	---	-----------------

## Зажимы промежуточные ЗПС для самонесущей системы СИП до 1 кВ

Зажимы промежуточные серии ЗПС предназначены для подвеса на промежуточных опорах самонесущих систем СИП изолированных проводов напряжением до 1 кВ. Они также могут быть использованы для СИП с изолированной несущей нейтралью. Зажимы ЗПС 2×25–4×120/4000/90 можно использовать на угловых опорах до 90°.

Зажимы изготовлены из стали горячего цинкования, а пластиковые детали – из полимеров, устойчивых к ультрафиолетовому излучению и погодно-климатическим факторам, что обеспечивает работоспособность изделий в течение 40 лет. Изделия снабжены срывными болтами, обеспечивающими надежную фиксацию проводников в зажиме, также в случае возникновения необходимости возможен демонтаж изделий благодаря наличию разборных головок болтов.



Наименование	Разрушающая нагрузка, кН	Момент затяжки, Н×м	Размер зева ключа (срывная, разборная головки)	Сечение жил, мм <sup>2</sup>	Масса, кг	Кол-во в груп. упак., шт.	Артикул
ЗПС 2×25–4×120/1200/30 (S0140.02)	12	10		2×25–4×120	0,279	1	UZA-15-D25-D120-90-12
ЗПС 2×25–4×120/1800/30 (S0130.02)	18	10		2×25–4×120	0,334	1	UZA-15-D25-D120-30-60-18
ЗПС 2×25–4×120/4000/90 (S0136.02)	40	10		2×25–4×120	0,783	1	UZA-15-D25-D120-90-40



ЗПС 4×25/10000	10	9	S13/S17	4×25	0,375	80	UZA-15-D25-10000
ЗПС 4×35/10000 (PS 435)	10	9	S13/S17	2×50–4×35	0,363	80	UZA-15-D35-10000
ЗПС 4×50/10000 (PS 450)	10	9	S13/S17	2×95–4×50	0,363	80	UZA-15-D50-10000
ЗПС 4×70/10000 (PS 470)	10	9	S13/S17	4×70	0,583	60	UZA-15-D70-10000
ЗПС 4×95/10000 (PS 470)	10	9	S13/S17	4×95	0,567	60	UZA-15-D95-10000
ЗПС 4×120/10000 (PS 4120)	10	9	S13/S17	4×120–4×150	0,533	60	UZA-15-D120-10000

## Зажимы анкерные абонентские ЗАБ и ЗАБу для самонесущих изолированных систем проводов

Зажимы анкерные ЗАБ и ЗАБу предназначены для анкерных креплений двух или четырех самонесущих изолированных проводов абонентов. Особый рельеф поверхности клиньев обеспечивает надежную фиксацию проводника, препятствуя его выскальзыванию, не повреждая при этом изоляцию провода. Все детали выполнены из полимеров, устойчивых к ультрафиолетовому излучению и погоднo-климатическим условиям.

Зажим ЗАБ 16-25 не требует инструмента для монтажа, а легко снимаемая дужка зажима позволяет крепить его к кронштейнам и крюкам. Длина дужки варьируется от 90 до 150 мм, она также снабжена дополнительным фиксатором, не позволяющим ей выскочить из клинового нажима, например, во время повышенных ветровых нагрузок.

Зажим анкерный ЗАБу 4×10-35 изготовлен из стали горячего цинкования, устойчивой к коррозии, и полимеров. Конструкция зажима позволяет легко превратить его в промежуточный (поддерживающий) зажим поворотом фиксирующего элемента на 90°, для этого нужно лишь немного ослабить болт.

	Наименование	Разрушающая нагрузка, кгс/Н	Диапазон сечений проводников, мм <sup>2</sup>		Усилие затяжки болта, Н·м	Масса, кг	Количество в упаковке, шт.	Артикул
			min	max				
	ЗАБ 16-25 (PA25×100)	200/1961	2×16	4×25	—	0,14	1	UZA-14-D16-D25
	ЗАБ 16-25M (PA25×100)	220/2156	2×16	4×25	—	0,12	1	UZA-14-D16-D25-M
	ЗАБ 4×16-35 (SO 158)	295/2900	2×16	4×35	22±2	0,100	1	UZA-14-D16-D35
	ЗАБу 4×10-35 (HEL-5505)	1223/12000*	2×10	4×35	40	0,5	1	UZA-14-D10-D35

## Зажимы анкерные ЗАН для систем с изолированной несущей нейтралью

Зажимы ЗАН предназначены для самонесущей изолированной системы проводов с изолированной несущей нейтралью. Корпуса зажимов выполнены из устойчивого к действию коррозии алюминиевого сплава, в который вкладываются саморегулируемые клинья из полимера, устойчивого к ультрафиолетовому излучению и погоднo-климатическим условиям. Особый рельеф поверхности клиньев обеспечивает надежную фиксацию проводника, препятствуя его выскальзыванию, не повреждая при этом изоляцию провода. Изделия не требуют инструмента для монтажа и не содержат выпадающих деталей.

	Наименование	Рабочая нагрузка, кгс/Н	Разрушающая нагрузка, кгс/Н	Сечение несущей нейтрали, мм <sup>2</sup>	Масса, кг	Кол-во в упак., шт.	Артикул
	ЗАН 50-70/1500 (PA 1500)	500/4903	1500/14708	50–70	0,40	1	UZA-14-D50-D70-1500
	ЗАН 70-95/2200 (PA 95-2000)	733/7200	2200/21600	70–95	0,65	3	UZA-14-D95-2000

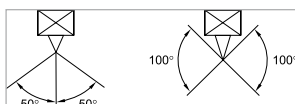

Максимальный угол отклонения для одинарного анкерного крепления – 50°, для двойного анкерного крепления – 100°.

\* Для ЗАБу 4×10-35 (HEL-5505) указана не разрушающая нагрузка, а прочность закрепления фиксации проводов в зажиме.

## Дистанционные фиксаторы

Применяются при креплении проводов марки СИП к опорам, а также стенам зданий. Изделия крепятся на стенах и опорах с помощью шурупов, анкеров или металлической ленты и скреп СГ20. Самонесущий изолированный провод прикрепляется к фиксатору с помощью стяжных хомутов.



Наименование	Диаметр жгута, мм <sup>2</sup>	Масса, г	Кол-во в упак., шт.	Артикул
ДФ 15-50	15–50	0,02	50	UZA-11-15-50
ДФ 50-90	50–90	0,03	50	UZA-11-50-90

## Герметичные изолированные зажимы для проводов абонентов

Предназначены для подключения абонента или для замены абонентской линии. Зажим применим для всех типов СИП до 1 кВ, для проводов абонентов и освещения. Применяется для алюминиевых и медных как одножильных, так и многожильных проводов. Изоляционный материал – ультрафиолетостойкий полимер.



Наименование	Сечение, мм <sup>2</sup>	Максимальный ток для присоединения под нагрузкой	Масса, г	Кол-во в упак., шт.	Артикул
ЗГС 4-35 (ВРС Р35)	4–35	90	0,02	50	UZG-S4-S35

5

## Промежуточные зажимы КОПМ, ЗПН, ЗАБу

Промежуточные поддерживающие зажимы предназначены для крепления изолированной несущей нейтрали СИП до 1 кВ. Нейтраль фиксируется регулируемым зажимом. Зажимы ЗПН 2200 позволяют фиксировать их на крюках диаметром до 24 мм. Подвижные соединения позволяют зажимам двигаться в продольном и поперечном направлениях. Комплект промежуточной подвески КОПМ 1500 представляет собой кронштейн с выступом в верхней части, не позволяющий зажиму перейти в верхнее положение. Кронштейн имеет отверстие для его крепления к опоре с помощью анкерных винтов, также предусмотрена возможность крепления кронштейна к столбам с помощью бандажной ленты. Для облегчения процесса монтажа ленты кронштейн снабжен разделительными фасками. КОПМ 1500 выполнен из устойчивого к действию коррозии алюминиевого сплава в сборе с поставляемым отдельно промежуточным зажимом ЗПН 1500, изготовленным из полимера, укрепленного стекловолоконной структурой, устойчивого к ультрафиолетовому излучению и погодноклиматическим условиям.



Наименование	Разрушающая нагрузка, кгс/Н	Несущая нейтраль		Масса, кг	Кратность упаковки, шт.	Артикул
		сечение, мм <sup>2</sup>	диаметр, мм			
КОПМ 1500 (ES 1500, SO 260)	1340/13141	16–95	8–15	0,5	1	УКА-31-D16-D95



ЗПН 1500 (PS 54, SO 265)	1340/13141	16–95	8–15	0,2	1	UZA-15-D16-D95
--------------------------	------------	-------	------	-----	---	----------------



ЗПН 2200 (SO69.95)	2200/21560	16–95	8–15	0,24	8	UZA-15-D15-D95-2200
--------------------	------------	-------	------	------	---	---------------------

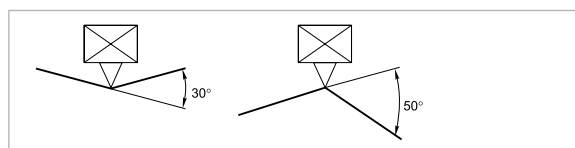

При монтаже проводов нейтрали на подвесах или зажимах не допускайте изгиба проводов на углы больше:  
 – 30° при изгибе провода к опоре;  
 – 50° при изгибе провода от опоры.  
 Для использования больших углов рекомендуется устанавливать два анкерных зажима.













Зажим промежуточный ЗАБу 4×10-35 изготовлен из стали горячего цинкования, устойчивой к коррозии, и полимеров, устойчивых к воздействию ультрафиолетового излучения и погодноклиматических условий. Особый рельеф поверхности клиньев обеспечивает надежную фиксацию проводника, препятствуя его выскальзыванию, не повреждая при этом изоляцию или целостность провода. Конструкция зажима позволяет легко превратить его в анкерный зажим поворотом фиксирующего элемента на 90°, для этого нужно лишь немного ослабить болт.



Наименование	Разрушающая нагрузка, кгс/Н	Диапазон сечений проводников, мм <sup>2</sup>		Усилие затяжки болта, Н·м	Масса, кг	Количество в упаковке, шт.	Артикул
		min	max				
ЗАБу 4×10-35 (HEL-5505)	1850/18142	2×10	4×35	40	0,5	1	UZA-14-D10-D35

## Кронштейны и крюки

Кронштейны абонентские предназначены для фиксации абонентских ответвлений на стенах, опорах и фасадах зданий. Кронштейны болтовые предназначены для сквозной фиксации. Крюки позволяют осуществлять промежуточные и анкерные крепления на опорах и фасадах зданий. Поверхность крюков и болтовых кронштейнов покрыта слоем цинка 80 мкм, что позволяет уверенно эксплуатировать их в течение 40 лет.

Наименование	Разрушающая нагрузка, кгс/Н	Масса, кг	Кол-во в упак., шт.	Артикул
 КАМ 4000 (СА 1500/2000, SO 253)	3500/34300	0,27	10	УКА-12-1500-4000
КАМ-1500 (СА 1500)	1500/14700	0,17	10	УКА-12-1500-1500
 КАБ-200 (СAB25)	200/1960	0,02	3	УКВ-12-16-340-700
 КБ16-290/700 (HEL-5561)	4000/39227	0,90	3	УКВ-12-16-290-700
КБ16-340/700 (HEL-5562)	4000/39227	1,00	3	УКВ-12-16-340-700
КБ20-400/1500 (HEL-5574)	4000/39227	1,70	2	УКВ-12-20-400-1500
 КМ20-200/145/46 (SOT21)	1480/14500	1,25	3	УКК-12-20-200-145-46
КМ20-240/145/46 (SOT21.1)	1480/14500	1,33	3	УКК-12-20-240-145-46
КМ20-320/145/46 (SOT21.2)	1480/14500	1,56	3	УКК-12-20-320-145-46
КМ20-350/145/46 (SOT21.3)	1480/14500	1,67	3	УКК-12-20-350-145-46
КМ16-200/119/24 (SOT21.16)	1071/10500	0,81	3	УКК-12-16-200-119-24
КМ16-240/119/24 (SOT21.116)	1071/10500	0,86	3	УКК-12-16-240-119-24
КМ16-320/119/24 (SOT21.216)	1071/10500	1,00	3	УКК-12-16-320-119-24
 КС-16-155/20 (PD2.3)	1265/12400	0,39	10	УКК-12-16-154-20
КС-20-155/40 (PD2.2)	1582/15500	0,60	10	УКК-12-20-155-40
 КР	880/8624	0,42	5	УКР-1
 КМ-1800 (HEL-5661, SOT29.1)	1306/12800	0,84	5	УКК-12-3-1800
КМ-2800 (SOT39)	2245/22000	1,00	5	УКК-12-3-2800
 КСА12-55/200 (BQC 12-55)	200/1960	0,20	10	УКС-12-12-55
КСА12-250/200 (BQC 12-250)	200/1960	0,36	6	УКС-12-12-250
КСА12-300/200 (BQC 12-300)	200/1960	0,39	6	УКС-12-12-300
 КП-500 (HEL-5642)	612/6000	0,18	10	УКР-12-800
 КЗ М20-250/306 (SOT101.1)	3122/30600	1,93	3	УКК-12-20-320-670
КЗ М20-310/306 (SOT101.2)	3122/30600	2,07	3	УКК-12-20-380-670
 КА-450	459/4500	0,55	5	УКК-450
 КМУ-1740 (SOT76)	1740	0,75	2	УКК-12-3-1740

## Лента самоспекающаяся

Предназначена для ремонта повреждений жильной изоляции и оболочки кабеля. Применяется на кабелях и проводах напряжением до 1 кВ с пластмассовой и резиновой изоляцией. При демонтаже прокалывающих зажимов с линии СИП изоляция проводов в месте прокола должна быть восстановлена при помощи ленты СИЛ. Участок изоляции кабеля, восстановленный лентой СИЛ, не требует механического или температурного воздействия после наматывания.



Наименование	Толщина, мм	Ширина, мм	Длина, мм	Количество в упаковке, шт.	Артикул
СП 0,76x19 (9 м/упак)	0,76	19	9	60	UZA-213-30-20-SP

## Лента бандажная ЛМ-50, скрепы СГ-20, СУ-20

Лента бандажная и скрепы из нержавеющей стали применяются для крепления защитных профилей, кронштейнов и других элементов к опорам линий электропередач. Лента обладает устойчивостью к коррозии, воздействию экстремальных температур, влажности и погоднo-климатическим факторам. Конструкция скрепы СГ-20 выполнена таким образом, что линия стыка пластины проходит с внутренней стороны, что позволяет ей выдерживать большие нагрузки по сравнению со скрепами, в которых линия стыка проходит с наружной стороны. Скрепа СУ-20 выполнена из монолитной пластины, благодаря чему обладает большей прочностью по сравнению со скрепой СГ-20, а также имеет заостренные зубцы, позволяющие лучше удерживать бандажную ленту. Лента находится в удобной для транспортировки пластиковой упаковке.



Наименование	Разрывное усилие, кг/мм <sup>2</sup>	Толщина, мм	Масса упак., кг	Кол-во в упак.	Артикул
ЛМ-50 (F 2007, COT37, F207)	76–97	0,7	5,5	50 м	UZA-L50



ЛМ-50	74	0,7	5,8	50 м	UZA-LB-ECO
-------	----	-----	-----	------	------------



СГ-20 (А 200, NC 20)	–	0,8	0,6	100 шт.	UZA-50-100
-------------------------	---	-----	-----	---------	------------



СУ-20 (COT36)	–	1,6	1,3	100 шт.	UZA-51-100
------------------	---	-----	-----	---------	------------

## Комплекты крепления

Комплекты фасадного крепления типа КФК предназначены для промежуточного крепления и стяжки в пучок самонесущих изолированных проводов (СИП) напряжением до 1 кВ на опорах и стенах зданий. Корпуса изготовлены из полимера, устойчивого к ультрафиолетовому излучению и погоднo-климатическим факторам. Дюбельная часть арматуры устанавливается в отверстие Ø12 мм, фиксируется гвоздем. Комплекты КФК имеют специальный паз, позволяющий осуществить прокладку второй линии вдоль имеющейся трассы с помощью хомутов ХС. Комплекты крепления призваны облегчить монтаж провода СИП при осуществлении ответвлений от опор или подведения СИП к зданию.



Наименование	Разрушающая нагрузка, кгс/Н	Масса, кг	Количество в упаковке, шт.	Артикул
КФК12-47.1 (S090.1, SF 10, BRPF 70-150-1F)	20/196	0,056	50	УКА-32-12-471



КФК12-47.6 (SF 50, BRPF 70-150-6F)	20/196	0,07	50	УКА-32-12-476
---------------------------------------	--------	------	----	---------------



Наименование	Комплектация	Артикул
Комплект крепления к зданию КЗ-8	КАМ-4000 – 1 шт., ЗАБ 16-25 – 1 шт., КФК 12-47.6 – 2 шт. ГИА 10-16 – 2 шт., ГИА 16 – 2 шт.	УКА-33-1-08



Комплект крепления к столбу КС-4	КАМ-4000 – 1 шт., ЗОИ 16-95/2,5-35 – 2 шт., ЗАБ 16-25 – 1 шт.	УКА-33-1-04
----------------------------------	---	-------------

## Ограничители перенапряжений ОПН

Ограничители перенапряжений ОПН IEK® предназначены для защиты электрических сетей и электрооборудования при прямом или косвенном воздействии грозовых или импульсных перенапряжений. Ограничители предназначены для эксплуатации на линиях электрических сетей переменного тока напряжением до 1 кВ и частотой 50 Гц.

Присоединение ограничителей ОПН-XXX ЗОИ к СИП производится с помощью зажима ЗОИ, к неизолированным линиям – с помощью зажима ЗСГП.

Присоединение ограничителей ОПН-XXX Ш производится на шинные отводы фазных проводников и провода нейтрали.



Наименование	Номинальный ток $I_n$ , кА	Максимальный ток $I_{max}$ , кА	Рабочее напряжение $U_c$ , В	Защитный уровень напряжения $U_p$ , кВ	Классификационное напряжение	Артикул
ОПН-280 ЗОИ (LVA 280B-FL) 10	10	40	280	1,2	500	UZO-19-280-FL
ОПН-440 ЗОИ (LVA 440B-FL) 10	10	40	440	1,8	800	UZO-19-440-FL
ОПН-280Ш (LVA 280B-DL) 10	10	40	280	1,2	500	UZO-19-280-DL
ОПН-440Ш (LVA 440B-DL) 10	10	40	440	1,8	800	UZO-19-440-DL

## Хомуты для самонесущих изолированных проводов ХС

Хомуты ХС изготовлены из полимера с добавлением стекловолна, устойчивого к погоднo-климатическим факторам и ультрафиолетовому излучению. Изделия не содержат галогены, а также не поддерживают горение.



Наименование	Толщина, мм	Разрушающая нагрузка, кгс/Н	Цвет	Диаметр обхватываемого провода, мм	Количество в упаковке	Артикул
Хомут для СИП ХС-180	2	40/392	черный	10–45	100	UHN21-D6-180-100
Хомут для СИП ХС-260	2	60/588	черный	26–66	100	UHN21-D9-260-100
Хомут для СИП ХС-360	2	60/588	черный	55–95	100	UHN21-D9-360-100

## Колпачки герметичные КИ

Колпачки герметичные КИ предназначены для оконцевания (восстановления изоляции) оголенных концов самонесущего изолированного провода, а также для защиты их от попадания воздуха и влаги. Изделия выполнены из полимера, устойчивого к погоднo-климатическим факторам и ультрафиолетовому излучению. Выдерживают напряжение пробоя 6 кВ под водой. Изделия не требуют инструмента для монтажа.



Наименование	Рекомендуемый диапазон сечение, мм <sup>2</sup>	Диаметр, мм	Масса упаковки, кг	Количество в упаковке, шт.	Артикул
КИ 6-35 (СЕСТ 6-35)	6–35	4,5–11,5	0,17	100	UZA-21-006-035
КИ 16-150 (СЕСТ 16-150)	16–150	6,5–19,0	0,28	50	UZA-21-016-150

## Держатели зажимов

Предназначены для удержания прокалывающих зажимов за нижнюю планку при установке. Изолированная ручка позволяет применять держатель при работе под напряжением.

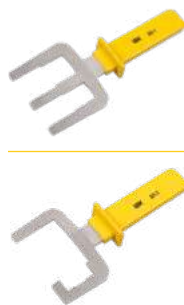

Наименование	Тип зажимов прокалывающих	Масса, г	Количество в упаковке, шт.	Артикул
Держатель зажимов ДЗ-1	ЗОИ 16-95/2,5-35; ЗОИ 25-95/2,5-95; ЗОИ 35-150/6-35; ЗОИ 35-150/35-150 (1 болт)	0,45	1	UZA-41-0019
Держатель зажимов ДЗ-2	ЗОИ 35-150/35-150 (2 болта); ЗОИ 16-70/1,5-10	0,4	1	UZA-41-0020

## Ролики раскаточные POP

Ролики раскаточные POP являются приспособлением для раскатки проводов СИП вдоль промежуточных опор линий электропередач. Подвес роликов POP-1 и POP 1700 осуществляется на кронштейн с помощью поворотного крюка, снабженного фиксатором, оберегающим ролик от выскальзывания. Ролик POP-2 подвешивается прямо на столб при помощи вспомогательной цепи. Максимальный диаметр монтируемого с помощью роликов кабеля – 50 мм. Ролики POP 1 и POP 1700 предназначены для использования только на малых углах поворота линий электропередач – до 30°. Ролик POP-2 применяется при больших углах поворота линии – до 90°.

	Наименование	Диаметр прокладываемого кабеля, мм	Разрушающая нагрузка перпендикулярно проводу, кН	Разрушающая нагрузка вдоль провода, кН	Угол поворота линии электропередач	Масса, кг	Кол-во в уп-ке	Артикул
	POP 1700 (ST26.1, PO 1000, RT2)	50	8		30°	2,7	1	UZA-42-1700
	POP-1 (ST26.1)	50	8		30°	2	1	UZA-42-1700-1
	POP-2 (ST26.22)	50	6	24	90°	6,5	1	UZA-42-1800-2

5

## Матрицы для опрессовки СИП

Матрицы для опрессовки СИП предназначены для использования вместе с прессом ПГР-240.

	Наименование	Количество в упаковке, шт.	Артикул
	Матрица E140 для опрессовки СИП прессом ПГР-240	1	MTZ-E140-10-003
	Матрица E173 для опрессовки СИП прессом ПГР-240	1	MTZ-E173-10-003
	Матрица E215 для опрессовки СИП прессом ПГР-240	1	MTZ-E215-10-003

## Инструмент для натяжения и резки бандажной ленты ИНСЛ-1

ИНСЛ-1 предназначен для резки и натяжения бандажной ленты на железобетонных, деревянных или металлических опорах. Ширинарезаемой ленты – до 20 мм, толщина – до 1 мм. Инструмент снабжен рычагом для захвата и фиксации ленты и продольным лентопротяжным механизмом. Инструмент обработан антикоррозийным покрытием. Ручка ножа изготовлена из прочной стали, покрытой резиновой оболочкой, что уменьшает вероятность соскальзывания руки во время монтажа и облегчает процесс обрезки ленты.

	Наименование	Максимальное усилие натяжения ленты, кгс/Н	Масса, кг	Количество в упаковке, шт.	Артикул
	ИНСЛ-1 (CVF, CT42, OPV)	1300/12748	1,8	1	UZA-41-0001

## Спиральные вязки

Используются с защищенными проводами для их закрепления на штыревых изоляторах. Вязки обкручивают провод по обе стороны от изолятора. Легкий и удобный монтаж без использования дополнительного инструмента.

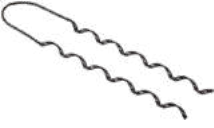
	Наименование	Диаметр шейки изолятора, мм	Сечение защищенного провода, мм <sup>2</sup>	Масса, кг	Цветная маркировка	Количество в упаковке, шт.	Артикул
	СВ 35	85	35–50	6,89	желтый	72	UZA-SV-35
	СВ 70	85	70–95	7,38	зеленый	72	UZA-SV-70
	СВ 120	85	120–150	8,2	черный	72	UZA-SV-120



# Кабельные муфты

Кабельные муфты предназначены для соединения строительных длин кабелей в общую кабельную линию или для их подключения к электрическим установкам и воздушным линиям электропередач.

Кабельные муфты IEK® изготавливаются из термоусаживаемых материалов для силовых кабелей с различными типами защитного покрова, оболочками и широкого диапазона сечений токопроводящих жил.

Муфты представляют собой комплект деталей и материалов, предназначенных для восстановления электрической, конструктивной и механической целостности кабеля.

Состав комплекта определяется рабочим напряжением, количеством жил, типом изоляции и конструктивными особенностями кабеля.

В зависимости от назначения кабельные муфты подразделяются на концевые и соединительные.

Кабельные муфты IEK® соответствуют требованиям ГОСТ 13781.0-86.

## Концевые муфты

### Концевая муфта для кабелей с бумажно-пропитанной изоляцией КВ(Н)тп-1

Муфта термоусаживаемая КВ(Н)тп-1 предназначена для оконцевания алюминиевых или медных жил кабелей с бумажно-пропитанной изоляцией на напряжение 1 кВ: ААГ-1, ААШ-1, ААБ-1, ААП-1, ААБШ-1, ААПШ-1, АСГ-1, ААСШ-1, АСБШ-1, СГ-1, СШ-1, СБШ-1, СБ-1, СП-1, СК-1, СБГ-1, СПГ-1, их аналогов и модификаций.



#### Преимущества

- Абсолютная герметичность конструкции муфты достигается за счет:
  - применения высококачественных двухслойных термоусаживаемых материалов с адгезивным термопластичным клеевым слоем на внутренней поверхности трубок и перчаток;
  - наличия маслостойких трубок поверх фазной изоляции жил кабеля;
  - использования специального герметика гидрохимзащиты поверх узла заземления оболочки и брони кабеля.
- Муфта является универсальной для наружной и внутренней установки в помещениях любой влажности.
- Комплект заземления оболочки и брони кабеля доступен для заказа с материалами под пайку или с пружинами постоянного давления, изготовленными из высококачественной нержавеющей стали марки AISI 301 с высоким содержанием хрома и никеля.

#### Технические характеристики

Материал	термоусаживаемый полимер
Свойства материала	безгалогенный, химически- и UV-стойкий
Температура термоусадки, °С	120
Диапазон рабочих температур, °С	-45 ÷ +50
Диапазон усадки	3:1
Шина заземления	медный луженый проводник с наконечником под болт М8
Габариты упаковки, мм	820 × 150 × 150
Масса брутто, кг	2–2,5



## Ассортимент

Наименование	Количество жил	Сечение жилы кабеля, мм	Количество в упаковке, компл.	Артикул
<b>Концевая муфта внутренней/наружной установки без наконечника с непаяным узлом заземления КВ(Н)тп-1 б/н ППД</b>				
КВ(Н)тп 3х16/25-1 б/н ППД	3	16-25	1	UZM-BIK1-NVN3-1625XZ
КВ(Н)тп 3х35/50-1 б/н ППД	3	35-50	1	UZM-BIK1-NVN3-3550XZ
КВ(Н)тп 3х70/120-1 б/н ППД	3	70-120	1	UZM-BIK1-NVN3-70120XZ
КВ(Н)тп 3х150/240-1 б/н ППД	3	150-240	1	UZM-BIK1-NVN3-150240XZ
КВ(Н)тп 4х16/25-1 б/н ППД	4	16-25	1	UZM-BIK1-NVN4-1625XZ
КВ(Н)тп 4х35/50-1 б/н ППД	4	35-50	1	UZM-BIK1-NVN4-3550XZ
КВ(Н)тп 4х70/120-1 б/н ППД	4	70-120	1	UZM-BIK1-NVN4-70120XZ
КВ(Н)тп 4х150/240-1 б/н ППД	4	150-240	1	UZM-BIK1-NVN3-1625XZ
<b>Концевая муфта внутренней/наружной установки с наконечником с паяным узлом заземления КВ(Н)тп-1 с/н пайка</b>				
КВ(Н)тп 3х16/25-1 с/н пайка	3	16-25	1	UZM-BIK1-NVN3-1625SP
КВ(Н)тп 3х35/50-1 с/н пайка	3	35-50	1	UZM-BIK1-NVN3-3550SP
КВ(Н)тп 3х70/120-1 с/н пайка	3	70-120	1	UZM-BIK1-NVN3-70120SP
КВ(Н)тп 3х150/240-1 с/н пайка	3	150-240	1	UZM-BIK1-NVN3-150240SP
КВ(Н)тп 4х16/25-1 с/н пайка	4	16-25	1	UZM-BIK1-NVN4-1625SP
КВ(Н)тп 4х35/50-1 с/н пайка	4	35-50	1	UZM-BIK1-NVN4-3550SP
КВ(Н)тп 4х70/120-1 с/н пайка	4	70-120	1	UZM-BIK1-NVN4-70120SP
КВ(Н)тп 4х150/240-1 с/н пайка	4	150-240	1	UZM-BIK1-NVN4-150240SP
<b>Концевая муфта внутренней/наружной установки с наконечником с непаяным узлом заземления КВ(Н)тп-1 с/н ППД</b>				
КВ(Н)тп 3х16/25-1 с/н ППД	3	16-25	1	UZM-BIK1-NVN3-1625SZ
КВ(Н)тп 3х35/50-1 с/н ППД	3	35-50	1	UZM-BIK1-NVN3-3550SZ
КВ(Н)тп 3х70/120-1 с/н ППД	3	70-120	1	UZM-BIK1-NVN3-70120SZ
КВ(Н)тп 3х150/240-1 с/н ППД	3	150-240	1	UZM-BIK1-NVN3-150240SZ
КВ(Н)тп 4х16/25-1 с/н ППД	4	16-25	1	UZM-BIK1-NVN4-1625SZ
КВ(Н)тп 4х35/50-1 с/н ППД	4	35-50	1	UZM-BIK1-NVN4-3550SZ
КВ(Н)тп 4х70/120-1 с/н ППД	4	70-120	1	UZM-BIK1-NVN4-70120SZ
КВ(Н)тп 4х150/240-1 с/н ППД	4	150-240	1	UZM-BIK1-NVN4-1625SZ

## Концевые муфты для кабелей с пластмассовой изоляцией, с изоляцией из сшитого полиэтилена ПКВ(Н)тп-1 и ПКВтп-1

Муфты термоусаживаемые ПКВ(Н)тп-1 и ПКВтп-1 предназначены для оконцевания алюминиевых или медных жил кабелей с пластмассовой, резиновой и полиэтиленовой изоляцией на напряжение 1 кВ: АВВГ-1, ВВГ-1, АВВГз-1, ВВГз-1, АПВВГ-1, ПвВГ-1, их аналогов и модификаций.

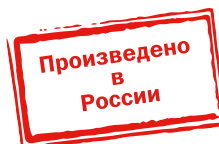

### Преимущества

- Быстрый и простой монтаж термоусаживаемых компонентов муфты с помощью газовой горелки или высокотемпературного фена.
- Абсолютная герметичность конструкции муфты достигается за счет:
  - применения высококачественных двухслойных термоусаживаемых материалов;
  - клеевого термоплавкого слоя на внутренней поверхности термоусаживаемых трубок и перчаток.
- Широкий ассортиментный ряд с несколькими вариантами комплектации муфты: без наконечников, с болтовыми наконечниками со срывными головками, с наконечниками под опрессовку.

### Технические характеристики

Материал	термоусаживаемый полимер
Свойства материала	безгалогенный, химически- и UV-стойкий
Температура термоусадки, °C	120
Диапазон рабочих температур, °C	-45 ÷ +50
Диапазон усадки	3:1
Габариты упаковки, мм	820 × 150 × 150
Масса брутто, кг	0,8–1,0

## Ассортимент

Наименование	Количество жил	Сечение жилы кабеля, мм <sup>2</sup>	Количество в упаковке, компл.	Артикул
<b>Концевая муфта наружной установки без наконечника ПКВ(Н)тп-1 б/н</b>				
ПКВ(Н)тп 4x16/25 б/н	4	16-25	1	UZM-XLK1-NVN4-1625X
ПКВ(Н)тп 4x35/50 б/н	4	35-50	1	UZM-XLK1-NVN4-3550X
ПКВ(Н)тп 4x70/120 б/н	4	70-120	1	UZM-XLK1-NVN4-70120X
ПКВ(Н)тп 4x150/240 б/н	4	150-240	1	UZM-XLK1-NVN4-150240X
ПКВ(Н)тп 5x16/25 б/н	5	16-25	1	UZM-XLK1-NVN5-1625X
ПКВ(Н)тп 5x35/50 б/н	5	35-50	1	UZM-XLK1-NVN5-3550X
ПКВ(Н)тп 5x70/120 б/н	5	70-120	1	UZM-XLK1-NVN5-70120X
ПКВ(Н)тп 5x150/240 б/н	5	150-240	1	UZM-XLK1-NVN5-150240X
<b>Концевая муфта наружной установки с наконечником ПКВ(Н)тп-1 с/н</b>				
ПКВ(Н)тп 1x16/25 с/н	1	16-25	1	UZM-XLK1-NVN1-1625S
ПКВ(Н)тп 1x35/50 с/н	1	35-50	1	UZM-XLK1-NVN1-3550S
ПКВ(Н)тп 1x70/120 с/н	1	70-120	1	UZM-XLK1-NVN1-70120S
ПКВ(Н)тп 1x150/240 с/н	1	150-240	1	UZM-XLK1-NVN1-150240S
ПКВ(Н)тп 2x16/25 с/н	2	16-25	1	UZM-XLK1-NVN2-1625S
ПКВ(Н)тп 2x35/50 с/н	2	35-50	1	UZM-XLK1-NVN2-3550S
ПКВ(Н)тп 2x70/120 с/н	2	70-120	1	UZM-XLK1-NVN2-70120S
ПКВ(Н)тп 2x150/240 с/н	2	150-240	1	UZM-XLK1-NVN2-150240S
ПКВ(Н)тп 3x16/25 с/н	3	16-25	1	UZM-XLK1-NVN3-1625S
ПКВ(Н)тп 3x35/50 с/н	3	35-50	1	UZM-XLK1-NVN3-3550S
ПКВ(Н)тп 3x70/120 с/н	3	70-120	1	UZM-XLK1-NVN3-70120S
ПКВ(Н)тп 3x150/240 с/н	3	150-240	1	UZM-XLK1-NVN3-150240S
ПКВ(Н)тп 4x16/25 с/н	4	16-25	1	UZM-XLK1-NVN4-1625S
ПКВ(Н)тп 4x35/50 с/н	4	35-50	1	UZM-XLK1-NVN4-3550S
ПКВ(Н)тп 4x70/120 с/н	4	70-120	1	UZM-XLK1-NVN4-70120S
ПКВ(Н)тп 4x150/240 с/н	4	150-240	1	UZM-XLK1-NVN4-150240S
ПКВ(Н)тп 5x16/25 с/н	5	16-25	1	UZM-XLK1-NVN5-1625S
ПКВ(Н)тп 5x35/50 с/н	5	35-50	1	UZM-XLK1-NVN5-3550S
ПКВ(Н)тп 5x70/120 с/н	5	70-120	1	UZM-XLK1-NVN5-70120S
ПКВ(Н)тп 5x150/240 с/н	5	150-240	1	UZM-XLK1-NVN5-150240S

Наименование	Количество жил	Сечение жилы кабеля, мм <sup>2</sup>	Количество в упаковке, компл.	Артикул
<b>Концевая муфта внутренней установки без наконечника ПКВтп-1 б/н</b>				
ПКВтп 4х16/25 б/н	4	16-25	3	UZM-XLK1-VN4-1625X
ПКВтп 4х35/50 б/н	4	35-50	3	UZM-XLK1-VN4-3550X
ПКВтп 4х70/120 б/н	4	70-120	3	UZM-XLK1-VN4-70120X
ПКВтп 4х150/240 б/н	4	150-240	3	UZM-XLK1-VN4-150240X
ПКВтп 5х16/25 б/н	5	16-25	3	UZM-XLK1-VN5-1625X
ПКВтп 5х35/50 б/н	5	35-50	3	UZM-XLK1-VN5-3550X
ПКВтп 5х70/120 б/н	5	70-120	3	UZM-XLK1-VN5-70120X
ПКВтп 5х150/240 б/н	5	150-240	3	UZM-XLK1-VN5-150240X

<b>Концевая муфта внутренней установки с наконечником ПКВтп-1 с/н</b>				
ПКВтп 1х16/25 с/н	1	16-25	3	UZM-XLK1-VN1-1625S
ПКВтп 1х35/50 с/н	1	35-50	3	UZM-XLK1-VN1-3550S
ПКВтп 1х70/120 с/н	1	70-120	3	UZM-XLK1-VN1-70120S
ПКВтп 5х150/240 с/н	1	150-240	3	UZM-XLK1-VN1-150240S
ПКВтп 2х16/25 с/н	2	16-25	3	UZM-XLK1-VN2-1625S
ПКВтп 2х35/50 с/н	2	35-50	3	UZM-XLK1-VN2-3550S
ПКВтп 2х70/120 с/н	2	70-120	3	UZM-XLK1-VN2-70120S
ПКВтп 2х150/240 с/н	2	150-240	3	UZM-XLK1-VN2-150240S
ПКВтп 3х16/25 с/н	3	16-25	3	UZM-XLK1-VN3-1625S
ПКВтп 3х35/50 с/н	3	35-50	3	UZM-XLK1-VN3-3550S
ПКВтп 3х70/120 с/н	3	70-120	3	UZM-XLK1-VN3-70120S
ПКВтп 3х150/240 с/н	3	150-240	3	UZM-XLK1-VN3-150240S
ПКВтп 4х16/25 с/н	4	16-25	3	UZM-XLK1-VN4-1625S
ПКВтп 4х35/50 с/н	4	35-50	3	UZM-XLK1-VN4-3550S
ПКВтп 4х70/120 с/н	4	70-120	3	UZM-XLK1-VN4-70120S
ПКВтп 4х150/240 с/н	4	150-240	3	UZM-XLK1-VN4-150240S
ПКВтп 5х16/25 с/н	5	16-25	3	UZM-XLK1-VN5-1625S
ПКВтп 5х35/50 с/н	5	35-50	3	UZM-XLK1-VN5-3550S
ПКВтп 5х70/120 с/н	5	70-120	3	UZM-XLK1-VN5-70120S
ПКВтп 5х150/240 с/н	5	150-240	3	UZM-XLK1-VN5-150240S

## Концевые муфты для кабелей с пластмассовой изоляцией, с изоляцией из сшитого полиэтилена с броней или экраном ПКВ(Н)тпбэ-1 и ПКВтпбэ-1

Муфты термоусаживаемые ПКВ(Н)тпбэ-1 и ПКВтпбэ-1 предназначены для оконцевания алюминиевых или медных жил кабелей с пластмассовой, резиновой и полиэтиленовой изоляцией с броней или экраном на напряжение 1 кВ: АВБбШв-1, ВБбШв-1, АВВБ-1, АВВБГ-1, ВВБ-1, ВВБГ-1, АПвБбШв-1, ПвБбШв-1, ВВГЭ, АВВГЭ, ПвВГЭ, АПвВГЭ, их аналогов и модификаций.

Номенклатура изделий разработана для одно-, двух-, трех-, четырех- и пятижильных кабелей.



Произведено  
в  
России

5

### Преимущества

- Муфта подходит для бронированных и экранированных кабелей, включает в себя комплект паяного или непаяного заземления на выбор. Комплект непаяного заземления содержит пружины постоянного давления ППД, изготовленные из высококачественной нержавеющей стали марки AISI 301 с высоким содержанием хрома и никеля, обеспечивающие надежное и безопасное соединение шины заземления ПМЛ с бронелентами кабеля.
- Применение высококачественных двухслойных термоусаживаемых материалов с адгезивным термопластичным клеевым слоем на внутренней поверхности трубок и перчаток обеспечивает абсолютную герметичность конструкции муфты.

### Технические характеристики

Материал	термоусаживаемый полимер
Свойства материала	безгалогенный, химически- и UV-стойкий
Температура термоусадки, °C	120
Диапазон рабочих температур, °C	-45 ÷ +50
Диапазон усадки	3:1
Габариты упаковки, мм	820×150×150
Масса брутто, кг	1,0–1,5

## Ассортимент

Наименование	Количество жил	Сечение жилы кабеля, мм <sup>2</sup>	Количество в упаковке, компл.	Артикул
<b>Концевая муфта наружной установки без наконечника с непаяным узлом заземления ПКВ(Н)тпбэ-1 б/н ППД</b>				
ПКВ(Н)тпбэ 4×16/25 б/н ППД	4	16-25	1	UZM-XLBK1-NVN4-1625XZ
ПКВ(Н)тпбэ 4×35/50 б/н ППД	4	35-50	1	UZM-XLBK1-NVN4-3550XZ
ПКВ(Н)тпбэ 4×70/120 б/н ППД	4	70-120	1	UZM-XLBK1-NVN4-70120XZ
ПКВ(Н)тпбэ 4×150/240 б/н ППД	4	150-240	1	UZM-XLBK1-NVN4-150240XZ
ПКВ(Н)тпбэ 5×16/25 б/н ППД	5	16-25	1	UZM-XLBK1-NVN5-1625XZ
ПКВ(Н)тпбэ 5×35/50 б/н ППД	5	35-50	1	UZM-XLBK1-NVN5-3550XZ
ПКВ(Н)тпбэ 5×70/120 б/н ППД	5	70-120	1	UZM-XLBK1-NVN5-70120XZ
ПКВ(Н)тпбэ 5×150/240 б/н ППД	5	150-240	1	UZM-XLBK1-NVN5-150240XZ
<b>Концевая муфта наружной установки с болтовым наконечником с паяным узлом заземления ПКВ(Н)тпбэ-1 с/н пайка</b>				
ПКВ(Н)тпбэ 4×16/25 с/н пайка	4	16-25	1	UZM-XLBK1-NVN4-1625SP
ПКВ(Н)тпбэ 4×35/50 с/н пайка	4	35-50	1	UZM-XLBK1-NVN4-3550SP
ПКВ(Н)тпбэ 4×70/120 с/н пайка	4	70-120	1	UZM-XLBK1-NVN4-70120SP
ПКВ(Н)тпбэ 4×150/240 с/н пайка	4	150-240	1	UZM-XLBK1-NVN4-150240SP
ПКВ(Н)тпбэ 5×16/25 с/н пайка	5	16-25	1	UZM-XLBK1-NVN5-1625SP
ПКВ(Н)тпбэ 5×35/50 с/н пайка	5	35-50	1	UZM-XLBK1-NVN5-3550SP
ПКВ(Н)тпбэ 5×70/120 с/н пайка	5	70-120	1	UZM-XLBK1-NVN5-70120SP
ПКВ(Н)тпбэ 5×150/240 с/н пайка	5	150-240	1	UZM-XLBK1-NVN5-150240SP
<b>Концевая муфта наружной установки с болтовым наконечником с непаяным узлом заземления ПКВ(Н)тпбэ-1 с/н ППД</b>				
ПКВ(Н)тпбэ 1×16/25 с/н ППД	1	16-25	1	UZM-XLBK1-NVN1-1625SZ
ПКВ(Н)тпбэ 1×35/50 с/н ППД	1	35-50	1	UZM-XLBK1-NVN1-3550SZ
ПКВ(Н)тпбэ 1×70/120 с/н ППД	1	70-120	1	UZM-XLBK1-NVN1-70120SZ
ПКВ(Н)тпбэ 1×150/240 с/н ППД	1	150-240	1	UZM-XLBK1-NVN1-150240SZ
ПКВ(Н)тпбэ 2×16/25 с/н ППД	2	16-25	1	UZM-XLBK1-NVN2-1625SZ
ПКВ(Н)тпбэ 2×35/50 с/н ППД	2	35-50	1	UZM-XLBK1-NVN2-3550SZ
ПКВ(Н)тпбэ 2×70/120 с/н ППД	2	70-120	1	UZM-XLBK1-NVN2-70120SZ
ПКВ(Н)тпбэ 2×150/240 с/н ППД	2	150-240	1	UZM-XLBK1-NVN2-150240SZ
ПКВ(Н)тпбэ 3×16/25 с/н ППД	3	16-25	1	UZM-XLBK1-NVN3-1625SZ
ПКВ(Н)тпбэ 3×35/50 с/н ППД	3	35-50	1	UZM-XLBK1-NVN3-3550SZ
ПКВ(Н)тпбэ 3×70/120 с/н ППД	3	70-120	1	UZM-XLBK1-NVN3-70120SZ
ПКВ(Н)тпбэ 3×150/240 с/н ППД	3	150-240	1	UZM-XLBK1-NVN3-150240SZ
ПКВ(Н)тпбэ 4×16/25 с/н ППД	4	16-25	1	UZM-XLBK1-NVN4-1625SZ
ПКВ(Н)тпбэ 4×35/50 с/н ППД	4	35-50	1	UZM-XLBK1-NVN4-3550SZ
ПКВ(Н)тпбэ 4×70/120 с/н ППД	4	70-120	1	UZM-XLBK1-NVN4-70120SZ
ПКВ(Н)тпбэ 4×150/240 с/н ППД	4	150-240	1	UZM-XLBK1-NVN4-150240SZ
ПКВ(Н)тпбэ 5×16/25 с/н ППД	5	16-25	1	UZM-XLBK1-NVN5-1625SZ
ПКВ(Н)тпбэ 5×35/50 с/н ППД	5	35-50	1	UZM-XLBK1-NVN5-3550SZ
ПКВ(Н)тпбэ 5×70/120 с/н ППД	5	70-120	1	UZM-XLBK1-NVN5-70120SZ
ПКВ(Н)тпбэ 5×150/240 с/н ППД	5	150-240	1	UZM-XLBK1-NVN5-150240SZ
<b>Концевая муфта внутренней установки без наконечника с непаяным узлом заземления ПКВтпбэ-1 б/н ППД</b>				
ПКВтпбэ 4×16/25 б/н ППД	4	16-25	3	UZM-XLBK1-VN4-1625XZ
ПКВтпбэ 4×35/50 б/н ППД	4	35-50	3	UZM-XLBK1-VN4-3550XZ
ПКВтпбэ 4×70/120 б/н ППД	4	70-120	3	UZM-XLBK1-VN4-70120XZ
ПКВтпбэ 4×150/240 б/н ППД	4	150-240	3	UZM-XLBK1-VN4-150240XZ
ПКВтпбэ 5×16/25 б/н ППД	5	16-25	3	UZM-XLBK1-VN5-1625XZ
ПКВтпбэ 5×35/50 б/н ППД	5	35-50	3	UZM-XLBK1-VN5-3550XZ
ПКВтпбэ 5×70/120 б/н ППД	5	70-120	3	UZM-XLBK1-VN5-70120XZ
ПКВтпбэ 5×150/240 б/н ППД	5	150-240	3	UZM-XLBK1-VN5-150240XZ

Наименование	Количество жил	Сечение жилы кабеля, мм <sup>2</sup>	Количество в упаковке, компл.	Артикул
<b>Концевая муфта внутренней установки с болтовым наконечником с паяным узлом заземления ПКВтпбэ-1 с/н пайка</b>				
ПКВтпбэ 4×16/25 с/н пайка	4	16-25	3	UZM-XLBK1-VN4-1625SP
ПКВтпбэ 4×35/50 с/н пайка	4	35-50	3	UZM-XLBK1-VN4-3550SP
ПКВтпбэ 4×70/120 с/н пайка	4	70-120	3	UZM-XLBK1-VN4-70120SP
ПКВтпбэ 4×150/240 с/н пайка	4	150-240	3	UZM-XLBK1-VN4-150240SP
ПКВтпбэ 5×16/25 с/н пайка	5	16-25	3	UZM-XLBK1-VN5-1625SP
ПКВтпбэ 5×35/50 с/н пайка	5	35-50	3	UZM-XLBK1-VN5-3550SP
ПКВтпбэ 5×70/120 с/н пайка	5	70-120	3	UZM-XLBK1-VN5-70120SP
ПКВтпбэ 5×150/240 с/н пайка	5	150-240	3	UZM-XLBK1-VN5-150240SP

<b>Концевая муфта внутренней установки с болтовым наконечником с непаяным узлом заземления ПКВ(Н)тпбэ-1 с/н ППД</b>				
ПКВтпбэ 1×16/25 с/н ППД	1	16-25	3	UZM-XLBK1-VN1-1625SZ
ПКВтпбэ 1×35/50 с/н ППД	1	35-50	3	UZM-XLBK1-VN1-3550SZ
ПКВтпбэ 1×70/120 с/н ППД	1	70-120	3	UZM-XLBK1-VN1-70120SZ
ПКВтпбэ 1×150/240 с/н ППД	1	150-240	3	UZM-XLBK1-VN1-150240SZ
ПКВтпбэ 2×16/25 с/н ППД	2	16-25	3	UZM-XLBK1-VN2-1625SZ
ПКВтпбэ 2×35/50 с/н ППД	2	35-50	3	UZM-XLBK1-VN2-3550SZ
ПКВтпбэ 2×70/120 с/н ППД	2	70-120	3	UZM-XLBK1-VN2-70120SZ
ПКВтпбэ 2×150/240 с/н ППД	2	150-240	3	UZM-XLBK1-VN2-150240SZ
ПКВтпбэ 3×16/25 с/н ППД	3	16-25	3	UZM-XLBK1-VN3-1625SZ
ПКВтпбэ 3×35/50 с/н ППД	3	35-50	3	UZM-XLBK1-VN3-3550SZ
ПКВтпбэ 3×70/120 с/н ППД	3	70-120	3	UZM-XLBK1-VN3-70120SZ
ПКВтпбэ 3×150/240 с/н ППД	3	150-240	3	UZM-XLBK1-VN3-150240SZ
ПКВтпбэ 4×16/25 с/н ППД	4	16-25	3	UZM-XLBK1-VN4-1625SZ
ПКВтпбэ 4×35/50 с/н ППД	4	35-50	3	UZM-XLBK1-VN4-3550SZ
ПКВтпбэ 4×70/120 с/н ППД	4	70-120	3	UZM-XLBK1-VN4-70120SZ
ПКВтпбэ 4×150/240 с/н ППД	4	150-240	3	UZM-XLBK1-VN4-150240SZ
ПКВтпбэ 5×16/25 с/н ППД	5	16-25	3	UZM-XLBK1-VN5-1625SZ
ПКВтпбэ 5×35/50 с/н ППД	5	35-50	3	UZM-XLBK1-VN5-3550SZ
ПКВтпбэ 5×70/120 с/н ППД	5	70-120	3	UZM-XLBK1-VN5-70120SZ
ПКВтпбэ 5×150/240 с/н ППД	5	150-240	3	UZM-XLBK1-VN5-150240SZ

## Концевые муфты для кабелей с бумажно-пропитанной изоляцией КНтп-10 и КВтп-10 напряжением 10 кВ

Муфты кабельные концевые внутренней установки марки КВтп-10 и наружной установки марки КНтп-10 предназначены для присоединения потребителей к электросети с помощью трехжильных силовых кабелей с бумажной изоляцией с броней и без брони на напряжение до 10 кВ переменного тока частотой 50 Гц. Муфты предназначены для монтажа на кабелях типа ААГ-10, ААШв-10, ААБл-10, ААПл-10, АСГ-10, АСБлШв-10, СГ-10, СШв-10, СБШв-10, СБ-10, СБГ-10, их аналогах и модификациях.

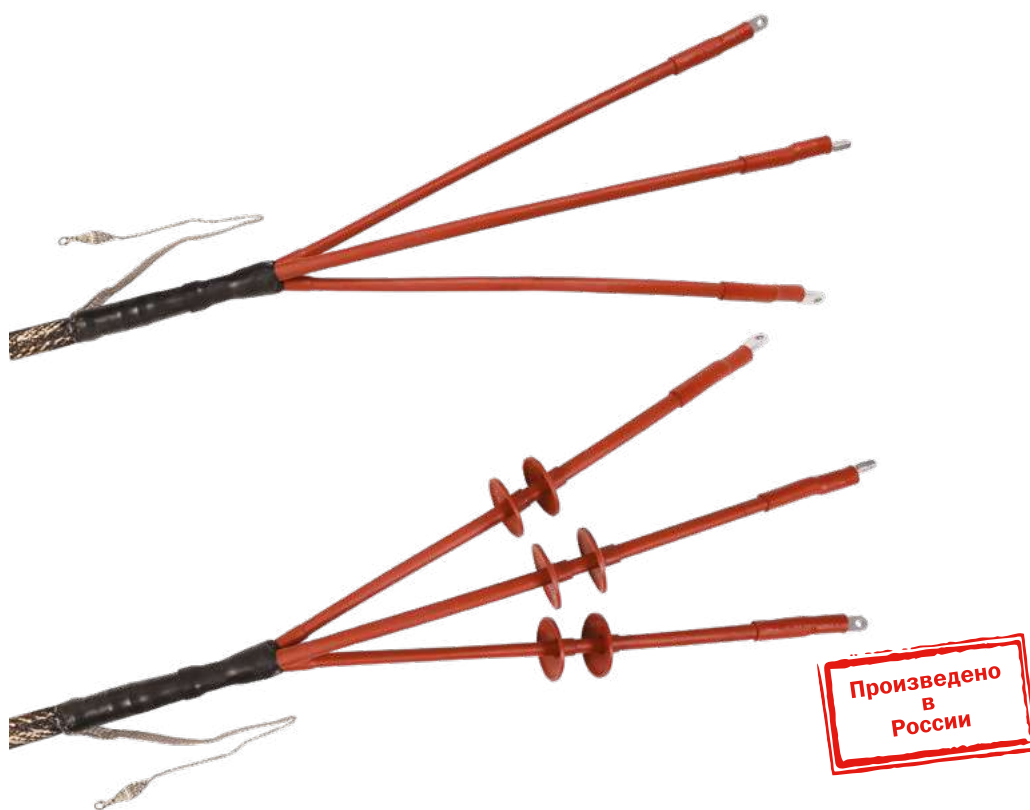

### Преимущества

- Наличие маслястойких изолирующих трубок поверх фазной изоляции жил кабеля.
- Термоусаживаемые трубки жильной изоляции, концевые манжеты выполнены из трекингостойкого материала кирпично-красного цвета.
- Фазные юбочные изоляторы в комплекте муфты наружной установки марки КНтп-10 предохраняют от токов утечки в любых погодных условиях.
- Конструкция муфт разработана как с комплектом заземления оболочки и брони кабеля под пайку, так и с пружинами постоянного давления ППД.
- Комплект муфты универсален и позволяет использовать как наконечники под опрессовку, так и болтовые наконечники.

### Технические характеристики

Материал	термоусаживаемый полимер
Свойства материала	безгалогенный, химически- и UV-стойкий
Температура термоусадки, °C	120
Диапазон рабочих температур, °C	-45 ÷ +50
Диапазон усадки	3:1
Шина заземления	медный луженый проводник с наконечником под болт M8
Габариты упаковки, мм	820×150×150
Масса брутто, кг	3–3,5



## Ассортимент

Наименование	Количество жил	Сечение жилы кабеля, мм <sup>2</sup>	Количество в упаковке, компл.	Артикул
<b>Концевая муфта внутренней установки без наконечников с паяным узлом заземления КВтп-10 б/н пайка</b>				
КВтп-10 3×35/50 б/н пайка	3	35-50	1	UZM-BIK10-VN3-3550XP
КВтп-10 3×70/120 б/н пайка	3	70-120	1	UZM-BIK10-VN3-70120XP
КВтп-10 3×150/240 б/н пайка	3	150-240	1	UZM-BIK10-VN3-150240XP
<b>Концевая муфта внутренней установки без наконечников с непаяным узлом заземления КВтп-10 б/н ППД</b>				
КВтп-10 3×35/50 б/н ППД	3	35-50	1	UZM-BIK10-VN3-3550XZ
КВтп-10 3×70/120 б/н ППД	3	70-120	1	UZM-BIK10-VN3-70120XZ
КВтп-10 3×150/240 б/н ППД	3	150-240	1	UZM-BIK10-VN3-150240XZ
<b>Концевая муфта внутренней установки с болтовыми наконечниками с паяным узлом заземления КВтп-10 с/н пайка</b>				
КВтп-10 3×35/50 с/н пайка	3	35-50	1	UZM-BIK10-VN3-3550SP
КВтп-10 3×70/120 с/н пайка	3	70-120	1	UZM-BIK10-VN3-70120SP
КВтп-10 3×150/240 с/н пайка	3	150-240	1	UZM-BIK10-VN3-150240SP
<b>Концевая муфта внутренней установки с болтовыми наконечниками с непаяным узлом заземления КВтп-10 с/н ППД</b>				
КВтп-10 3×35/50 с/н ППД	3	35-50	1	UZM-BIK10-VN3-3550SZ
КВтп-10 3×70/120 с/н ППД	3	70-120	1	UZM-BIK10-VN3-70120SZ
КВтп-10 3×150/240 с/н ППД	3	150-240	1	UZM-BIK10-VN3-150240SZ
<b>Концевая муфта наружной установки без наконечников с паяным узлом заземления КНтп-10 б/н пайка</b>				
КНтп-10 3×35/50 б/н пайка	3	35-50	1	UZM-BIK10-NVN3-3550XP
КНтп-10 3×70/120 б/н пайка	3	70-120	1	UZM-BIK10-NVN3-70120XP
КНтп-10 3×150/240 б/н пайка	3	150-240	1	UZM-BIK10-NVN3-150240XP
<b>Концевая муфта наружной установки без наконечников с непаяным узлом заземления КНтп-10 б/н ППД</b>				
КНтп-10 3×35/50 б/н ППД	3	35-50	1	UZM-BIK10-NVN3-3550XZ
КНтп-10 3×70/120 б/н ППД	3	70-120	1	UZM-BIK10-NVN3-70120XZ
КНтп-10 3×150/240 б/н ППД	3	150-240	1	UZM-BIK10-NVN3-150240XZ
<b>Концевая муфта наружной установки с болтовыми наконечниками с паяным узлом заземления КНтп-10 с/н пайка</b>				
КНтп-10 3×35/50 с/н пайка	3	35-50	1	UZM-BIK10-NVN3-3550SP
КНтп-10 3×70/120 с/н пайка	3	70-120	1	UZM-BIK10-NVN3-70120SP
КНтп-10 3×150/240 с/н пайка	3	150-240	1	UZM-BIK10-NVN3-150240SP
<b>Концевая муфта наружной установки с болтовыми наконечниками с непаяным узлом заземления КНтп-10 с/н ППД</b>				
КНтп-10 3×35/50 с/н ППД	3	35-50	1	UZM-BIK10-NVN3-3550SZ
КНтп-10 3×70/120 с/н ППД	3	70-120	1	UZM-BIK10-NVN3-70120SZ
КНтп-10 3×150/240 с/н ППД	3	150-240	1	UZM-BIK10-NVN3-150240SZ

## Соединительные муфты

### Соединительная муфта для кабелей с бумажно-пропитанной изоляцией Стт(тп)-1

Муфта термоусаживаемая Стт(тп)-1 предназначена для соединения алюминиевых или медных жил кабелей с бумажно-пропитанной изоляцией на напряжение 1 кВ: ААГ-1, ААШ-1, ААБ-1, ААП-1, ААБШ-1, ААПШ-1, АСГ-1, ААСШ-1, АСБШ-1, СГ-1, СШ-1, СБШ-1, СБ-1, СП-1, СК-1, СБГ-1, СПГ-1, их аналогов и модификаций.

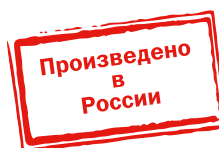

#### Преимущества

- Муфты подходят как для установки непосредственно в грунте, тоннелях и каналах, так и на открытом воздухе: на эстакадах, кабельных полках и т.п.
- Абсолютная герметичность конструкции муфты достигается за счет:
  - применения высококачественных двухслойных термоусаживаемых материалов с адгезивным термопластичным клеевым слоем на внутренней поверхности трубок и перчаток;
  - наличия маслястойких трубок поверх фазной изоляции жил кабеля;
  - использования специального герметика гидрохимзащиты поверх узла заземления оболочки и брони кабеля.

#### Технические характеристики

Материал	термоусаживаемый полимер
Свойства материала	безгалогенный, химически и UV-стойкий
Температура термоусадки, °С	120
Диапазон рабочих температур, °С	-45 ÷ +50
Диапазон усадки	3:1
Габариты упаковки, мм	1290×150×150
Масса брутто, кг	3,0–4,0

## Ассортимент

Наименование	Количество жил	Сечение жилы кабеля, мм <sup>2</sup>	Количество в упаковке, компл.	Артикул
<b>Соединительная муфта без гильз с непаяным узлом заземления Стт(тп)-1 б/г ППД</b>				
Стт(тп) 3×16/25 б/г ППД	3	16-25	1	UZM-BIS1-VN3-1625XZ
Стт(тп) 3×35/50 б/г ППД	3	35-50	1	UZM-BIS1-VN3-3550XZ
Стт(тп) 3×70/120 б/г ППД	3	70-120	1	UZM-BIS1-VN3-70120XZ
Стт(тп) 3×150/240 б/г ППД	3	150-240	1	UZM-BIS1-VN3-150240XZ
Стт(тп) 4×16/25 б/г ППД	4	16-25	1	UZM-BIS1-VN4-1625XZ
Стт(тп) 4×35/50 б/г ППД	4	35-50	1	UZM-BIS1-VN4-3550XZ
Стт(тп) 4×70/120 б/г ППД	4	70-120	1	UZM-BIS1-VN4-70120XZ
Стт(тп) 4×150/240 б/г ППД	4	150-240	1	UZM-BIS1-VN4-150240XZ
<b>Соединительная муфта с гильзами с паяным узлом заземления Стт(тп)-1 с/г пайка</b>				
Стт(тп) 3×16/25 с/г пайка	3	16-25	1	UZM-BIS1-VN3-1625SP
Стт(тп) 3×35/50 с/г пайка	3	35-50	1	UZM-BIS1-VN3-3550SP
Стт(тп) 3×70/120 с/г пайка	3	70-120	1	UZM-BIS1-VN3-70120SP
Стт(тп) 3×150/240 с/г пайка	3	150-240	1	UZM-BIS1-VN3-150240SP
Стт(тп) 4×16/25 с/г пайка	4	16-25	1	UZM-BIS1-VN4-1625SP
Стт(тп) 4×35/50 с/г пайка	4	35-50	1	UZM-BIS1-VN4-3550SP
Стт(тп) 4×70/120 с/г пайка	4	70-120	1	UZM-BIS1-VN4-70120SP
Стт(тп) 4×150/240 с/г пайка	4	150-240	1	UZM-BIS1-VN4-150240SP
<b>Соединительная муфта с гильзами с непаяным узлом заземления Стт(тп)-1 с/г ППД</b>				
Стт(тп) 3×16/25 с/г ППД	3	16-25	1	UZM-BIS1-VN3-1625SZ
Стт(тп) 3×35/50 с/г ППД	3	35-50	1	UZM-BIS1-VN3-3550SZ
Стт(тп) 3×70/120 с/г ППД	3	70-120	1	UZM-BIS1-VN3-70120SZ
Стт(тп) 3×150/240 с/г ППД	3	150-240	1	UZM-BIS1-VN3-150240SZ
Стт(тп) 4×16/25 с/г ППД	4	16-25	1	UZM-BIS1-VN4-1625SZ
Стт(тп) 4×35/50 с/г ППД	4	35-50	1	UZM-BIS1-VN4-3550SZ
Стт(тп) 4×70/120 с/г ППД	4	70-120	1	UZM-BIS1-VN4-70120SZ
Стт(тп) 4×150/240 с/г ППД	4	150-240	1	UZM-BIS1-VN4-150240SZ

## Соединительная муфта для кабелей с пластмассовой изоляцией, с изоляцией из сшитого полиэтилена ПСтт-1

Муфта термоусаживаемая ПСтт-1 предназначена для соединения алюминиевых или медных жил кабелей с пластмассовой, резиновой и полиэтиленовой изоляцией на напряжение 1 кВ: АВВГ-1, ВВГ-1, АВВГз-1, ВВГз-1, АПВВГ-1, ПвВГ-1, их аналогов и модификаций.

Номенклатура изделий разработана для одно-, двух-, трех-, четырех- и пятижильных кабелей.



Произведено  
в  
России

### Преимущества

- Применение высококачественных двухслойных термоусаживаемых материалов с адгезивным термопластичным клеевым слоем на внутренней поверхности внешнего кожуха, трубок и перчаток гарантирует абсолютную герметичность конструкции муфты.
- Широкий ассортиментный ряд с несколькими вариантами комплектации муфты: без гильз, с болтовыми гильзами со срывными головками, с гильзами под опрессовку.

### Технические характеристики

Материал	термоусаживаемый полимер
Свойства материала	безгалогенный, химически и UV-стойкий
Температура термоусадки, °С	120
Диапазон рабочих температур, °С	-45 ÷ +50
Диапазон усадки	3:1
Габариты упаковки, мм	1000×200×150
Масса брутто, кг	1,0–1,5

## Ассортимент

Наименование	Количество жил	Сечение жилы кабеля, мм <sup>2</sup>	Количество в упаковке, компл.	Артикул
<b>Соединительная муфта без гильз ПСтт-1 б/г</b>				
ПСтт 4×16/25 б/г	4	16-25	1	UZM-XLS1-VN4-1625X
ПСтт 4×35/50 б/г	4	35-50	1	UZM-XLS1-VN4-3550X
ПСтт 4×70/120 б/г	4	70-120	1	UZM-XLS1-VN4-70120X
ПСтт 4×150/240 б/г	4	150-240	1	UZM-XLS1-VN4-150240X
ПСтт 5×16/25 б/г	5	16-25	1	UZM-XLS1-VN5-1625X
ПСтт 5×35/50 б/г	5	35-50	1	UZM-XLS1-VN5-3550X
ПСтт 5×70/120 б/г	5	70-120	1	UZM-XLS1-VN5-70120X
ПСтт 5×150/240 б/г	5	150-240	1	UZM-XLS1-VN5-150240X
<b>Соединительная муфта с гильзами ПСтт-1 с/г</b>				
ПСтт 1×16/25 с/г	1	16-25	1	UZM-XLS1-VN1-1625S
ПСтт 1×35/50 с/г	1	35-50	1	UZM-XLS1-VN1-3550S
ПСтт 1×70/120 с/г	1	70-120	1	UZM-XLS1-VN1-70120S
ПСтт 1×150/240 с/г	1	150-240	1	UZM-XLS1-VN1-150240S
ПСтт 2×16/25 с/г	2	16-25	1	UZM-XLS1-VN2-1625S
ПСтт 2×35/50 с/г	2	35-50	1	UZM-XLS1-VN2-3550S
ПСтт 2×70/120 с/г	2	70-120	1	UZM-XLS1-VN2-70120S
ПСтт 2×150/240 с/г	2	150-240	1	UZM-XLS1-VN2-150240S
ПСтт 3×16/25 с/г	3	16-25	1	UZM-XLS1-VN3-1625S
ПСтт 3×35/50 с/г	3	35-50	1	UZM-XLS1-VN3-3550S
ПСтт 3×70/120 с/г	3	70-120	1	UZM-XLS1-VN3-70120S
ПСтт 3×150/240 с/г	3	150-240	1	UZM-XLS1-VN3-150240S
ПСтт 4×16/25 с/г	4	16-25	1	UZM-XLS1-VN4-1625S
ПСтт 4×35/50 с/г	4	35-50	1	UZM-XLS1-VN4-3550S
ПСтт 4×70/120 с/г	4	70-120	1	UZM-XLS1-VN4-70120S
ПСтт 4×150/240 с/г	4	150-240	1	UZM-XLS1-VN4-150240S
ПСтт 5×16/25 с/г	5	16-25	1	UZM-XLS1-VN5-1625S
ПСтт 5×35/50 с/г	5	35-50	1	UZM-XLS1-VN5-3550S
ПСтт 5×70/120 с/г	5	70-120	1	UZM-XLS1-VN5-70120S
ПСтт 5×150/240 с/г	5	150-240	1	UZM-XLS1-VN5-150240S

## Соединительная муфта для кабелей с пластмассовой изоляцией, с изоляцией из сшитого полиэтилена с броней или экраном ПСТтбэ-1

Муфта термоусаживаемая ПСТтбэ-1 предназначена для соединения алюминиевых или медных жил кабелей с пластмассовой, резиновой и полиэтиленовой изоляцией с броней или экраном на напряжение 1 кВ: АВБШв-1, ВББШв-1, АВВБ-1, АВВБГ-1, ВВБ-1, ВВБГ-1, АПвБШв-1, ПвБШв-1, ВВГЭ, АВВГЭ, ПвВГЭ, АПвВГЭ, их аналогов и модификаций.

Муфты устанавливаются в земле (непосредственно в грунте, тоннелях и каналах) и на открытом воздухе (на эстакадах, кабельных полках и т.п.).

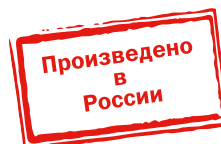

### Преимущества

- Муфты подходят как для установки непосредственно в грунте, тоннелях и каналах, так и на открытом воздухе: на эстакадах, кабельных полках и т.п.
- Комплект муфты включает в себя комплект паяного или непаяного заземления на выбор. Комплект непаяного заземления содержит пружины постоянного давления ППД, изготовленные из высококачественной нержавеющей стали марки AISI 301 с высоким содержанием хрома и никеля, обеспечивающие надежное и безопасное соединение экрана или брони кабеля шиной заземления ПМЛ.
- Абсолютная герметичность конструкции муфты достигается за счет применения высококачественных двухслойных термоусаживаемых материалов с адгезивным термоплавким клеевым слоем на внутренней поверхности внешнего кожуха, трубок и перчаток.

### Технические характеристики

Материал	термоусаживаемый полимер
Свойства материала	безгалогенный, химически- и UV-стойкий
Температура термоусадки, °С	120
Диапазон рабочих температур, °С	-45 ÷ +50
Диапазон усадки	3:1
Габариты упаковки, мм	1000×200×150
Масса брутто, кг	2,0–3,0

## Ассортимент

Наименование	Количество жил	Сечение жилы кабеля, мм <sup>2</sup>	Количество в упаковке, компл.	Артикул
<b>Соединительная муфта без гильз с непаяным узлом заземления ПСттбэ-1 б/г ППД</b>				
ПСттбэ 4×16/25 б/г ППД	4	16-25	1	UZM-XLBS1-VN4-1625XZ
ПСттбэ 4×35/50 б/г ППД	4	35-50	1	UZM-XLBS1-VN4-3550XZ
ПСттбэ 4×70/120 б/г ППД	4	70-120	1	UZM-XLBS1-VN4-70120XZ
ПСттбэ 4×150/240 б/г ППД	4	150-240	1	UZM-XLBS1-VN4-150240XZ
ПСттбэ 5×16/25 б/г ППД	5	16-25	1	UZM-XLBS1-VN5-1625XZ
ПСттбэ 5×35/50 б/г ППД	5	35-50	1	UZM-XLBS1-VN5-3550XZ
ПСттбэ 5×70/120 б/г ППД	5	70-120	1	UZM-XLBS1-VN5-70120XZ
ПСттбэ 5×150/240 б/г ППД	5	150-240	1	UZM-XLBS1-VN5-150240XZ
<b>Соединительная муфта с гильзами с паяным узлом заземления ПСттбэ-1 с/г пайка</b>				
ПСттбэ 4×16/25 с/г пайка	4	16-25	1	UZM-XLBS1-VN4-1625SP
ПСттбэ 4×35/50 с/г пайка	4	35-50	1	UZM-XLBS1-VN4-3550SP
ПСттбэ 4×70/120 с/г пайка	4	70-120	1	UZM-XLBS1-VN4-70120SP
ПСттбэ 4×150/240 с/г пайка	4	150-240	1	UZM-XLBS1-VN4-150240SP
ПСттбэ 5×16/25 с/г пайка	5	16-25	1	UZM-XLBS1-VN5-1625SP
ПСттбэ 5×35/50 с/г пайка	5	35-50	1	UZM-XLBS1-VN5-3550SP
ПСттбэ 5×70/120 с/г пайка	5	70-120	1	UZM-XLBS1-VN5-70120SP
ПСттбэ 5×150/240 с/г пайка	5	150-240	1	UZM-XLBS1-VN5-150240SP
<b>Соединительная муфта с гильзами с непаяным узлом соединения ПСттбэ-1 с/г ППД</b>				
ПСттбэ 1×16/25 с/г ППД	1	16-25	1	UZM-XLBS1-VN1-1625SZ
ПСттбэ 1×35/50 с/г ППД	1	35-50	1	UZM-XLBS1-VN1-3550SZ
ПСттбэ 1×70/120 с/г ППД	1	70-120	1	UZM-XLBS1-VN1-70120SZ
ПСттбэ 1×150/240 с/г ППД	1	150-240	1	UZM-XLBS1-VN1-150240SZ
ПСттбэ 2×16/25 с/г ППД	2	16-25	1	UZM-XLBS1-VN2-1625SZ
ПСттбэ 2×35/50 с/г ППД	2	35-50	1	UZM-XLBS1-VN2-3550SZ
ПСттбэ 2×70/120 с/г ППД	2	70-120	1	UZM-XLBS1-VN2-70120SZ
ПСттбэ 2×150/240 с/г ППД	2	150-240	1	UZM-XLBS1-VN2-150240SZ
ПСттбэ 3×16/25 с/г ППД	3	16-25	1	UZM-XLBS1-VN3-1625SZ
ПСттбэ 3×35/50 с/г ППД	3	35-50	1	UZM-XLBS1-VN3-3550SZ
ПСттбэ 3×70/120 с/г ППД	3	70-120	1	UZM-XLBS1-VN3-70120SZ
ПСттбэ 3×150/240 с/г ППД	3	150-240	1	UZM-XLBS1-VN3-150240SZ
ПСттбэ 4×16/25 с/г ППД	4	16-25	1	UZM-XLBS1-VN4-1625SZ
ПСттбэ 4×35/50 с/г ППД	4	35-50	1	UZM-XLBS1-VN4-3550SZ
ПСттбэ 4×70/120 с/г ППД	4	70-120	1	UZM-XLBS1-VN4-70120SZ
ПСттбэ 4×150/240 с/г ППД	4	150-240	1	UZM-XLBS1-VN4-150240SZ
ПСттбэ 5×16/25 с/г ППД	5	16-25	1	UZM-XLBS1-VN5-1625SZ
ПСттбэ 5×35/50 с/г ППД	5	35-50	1	UZM-XLBS1-VN5-3550SZ
ПСттбэ 5×70/120 с/г ППД	5	70-120	1	UZM-XLBS1-VN5-70120SZ
ПСттбэ 5×150/240 с/г ППД	5	150-240	1	UZM-XLBS1-VN5-150240SZ

## Соединительная муфта для кабелей с бумажно-пропитанной изоляцией Стт(тп)-10 напряжением 10 кВ

Муфты кабельные соединительные внутренней и наружной установки марки Стт(тп)-10 предназначены для соединения трехжильных силовых кабелей с бумажной изоляцией с броней и без брони на напряжение до 10 кВ переменного тока частотой 50 Гц.

Муфты предназначены для монтажа на кабелях типа ААГ-10, ААШв-10, ААБл-10, ААПл-10, АСГ-10, АСБлШв-10, СГ-10, СШв-10, СБШв-10, СБ-10, СБГ-10, их аналогах и модификациях.



### Преимущества

- Наличие маслостойких трубок поверх фазной изоляции жил кабеля.
- Использование двух защитных термоусаживаемых кожухов, внутреннего и внешнего, и межфазного заполнителя обеспечивает полную герметизацию и высокую механическую прочность муфты.
- Конструкция муфт разработана как с комплектом заземления оболочки и брони кабеля под пайку, так и с пружинами постоянного давления ППД.
- Комплект муфты универсален и позволяет использовать как наконечники под опрессовку, так и болтовые наконечники.

### Технические характеристики

Материал	термоусаживаемый полимер
Свойства материала	безгалогенный, химически- и UV-стойкий
Температура термоусадки, °С	120
Диапазон рабочих температур, °С	-45 ÷ +50
Диапазон усадки	3:1
Габариты упаковки, мм	1290×150×150
Масса брутто, кг	4–4,5



## Ассортимент

Наименование	Количество жил	Сечение жилы кабеля, мм <sup>2</sup>	Количество в упаковке, компл.	Артикул
<b>Соединительная муфта без гильз с паяным узлом заземления Стт(тп)-10 б/г пайка</b>				
Стт(тп)-10 3×35/50 б/г пайка	3	35-50	1	UZM-BIS10-VN3-3550XP
Стт(тп)-10 3×70/120 б/г пайка	3	70-120	1	UZM-BIS10-VN3-70120XP
Стт(тп)-10 3×150/240 б/г пайка	3	150-240	1	UZM-BIS10-VN3-150240XP
<b>Соединительная муфта без гильз с непаяным узлом заземления Стт(тп)-10 б/г ППД</b>				
Стт(тп)-10 3×35/50 б/г ППД	3	35-50	1	UZM-BIS10-VN3-3550XZ
Стт(тп)-10 3×70/120 б/г ППД	3	70-120	1	UZM-BIS10-VN3-70120XZ
Стт(тп)-10 3×150/240 б/г ППД	3	150-240	1	UZM-BIS10-VN3-150240XZ
<b>Соединительная муфта с болтовыми гильзами с паяным узлом заземления Стт(тп)-10 с/г пайка</b>				
Стт(тп)-10 3×35/50 с/г пайка	3	35-50	1	UZM-BIS10-VN3-3550SP
Стт(тп)-10 3×70/120 с/г пайка	3	70-120	1	UZM-BIS10-VN3-70120SP
Стт(тп)-10 3×150/240 с/г пайка	3	150-240	1	UZM-BIS10-VN3-150240SP
<b>Соединительная муфта с болтовыми гильзами с непаяным узлом заземления Стт(тп)-10 с/г ППД</b>				
Стт(тп)-10 3×35/50 с/г ППД	3	35-50	1	UZM-BIS10-VN3-3550PZ
Стт(тп)-10 3×70/120 с/г ППД	3	70-120	1	UZM-BIS10-VN3-70120PZ
Стт(тп)-10 3×150/240 с/г ППД	3	150-240	1	UZM-BIS10-VN3-150240PZ





## 6 Изделия электроустановочные, удлинители и силовые разъемы

Серия BOLERO .....	604
Серия «КВАРТА».....	609
Серия «ВЕГА» .....	614
Серия «ОКТАВА» .....	618
Серия AQUATIC, IP54 .....	622
Серия «ГЕРМЕС PLUS», IP54 .....	624
Серия «ФОРС», IP54 .....	627
Каучуковые штепсельные соединители, IP44 .....	630
Удлинители с защитными крышками .....	633
Шнуры переносные с розеткой и вилкой, удлинители на рамке .....	635
Бокс для защиты кабельного соединения IP44.....	637
Шнуры с выключателем и плоской вилкой .....	639
Бытовые удлинители.....	640
Бытовые колодки серии CLASSIC .....	644
Тройники .....	645
Адаптер .....	646
Сетевые фильтры .....	648
Удлинители на катушках .....	651
Разборные вилки и розетки.....	654
Розетки-таймеры .....	656
Силовые разъемы .....	658
Силовые разъемы серии MAGNUM.....	658
Силовые разъемы.....	666

# Серия BOLERO

Элегантные силуэты изделий и высокое качество исполнения делают серию BOLERO безупречным выбором для классических и современных интерьеров квартир, загородных домов, офисных и коммерческих объектов, а разнообразие цветовых решений позволяет создавать нестандартные цветовые комбинации.



Bolero

## Преимущества

- Разнообразие цветовых решений позволяет создавать нестандартные цветовые комбинации.
- 2 типа рамок: классический стиль BOLERO, современный стиль BOLERO Q1.
- Удобство и простота монтажа.
- Система «ПАЗ-ПАЗ» на суппорте ускоряет монтаж многопостовых комбинаций (до 5 постов).
- Самозажимные контакты выключателей сокращают время монтажа на 80 %.
- Доработаны клавиши выключателей: легкая фиксация, плавный ход клавиш.
- Сокращен зазор между клавишей и рамкой.
- Жесткий металлический суппорт с оцинкованным покрытием не деформируется при монтаже.

## Технические характеристики

Монтаж	скрытый
Максимальное напряжение	250 В/50 Гц
Номинальный ток выключателей	10 А
Номинальный ток розеток	10 А и 16 А
Степень защиты	IP20
Способ крепления	анкерное крепление и винтовое крепление
Контактные зажимы розеток	винтовые
Контактные зажимы выключателей	самозажимные
Максимальное сечение присоединяемых проводников	до 2,5 мм <sup>2</sup>

## Особенности конструкции



Самозажимные клеммы у выключателей позволяют быстро и надежно подключить провода до 2,5 мм.



Светодиодная подсветка синего свечения гарантирует отсутствие мерцания ламп.



Схема подключения нанесена на корпус механизмов выключателей.



Выключатели рассчитаны на более 40 000 циклов включений/выключений.



Корпус механизма из полиамида (РА6) из ударпрочного пластика, не поддерживающего горение.



Контактная группа выполнена из латуни, которая обеспечивает высокую токопроводимость.





Распорные лапки утоплены в защитную конструкцию для обеспечения сохранности упаковки и безопасной установки.









Подпружиненная конструкция токопроводящих элементов надежно фиксирует вилку и обеспечивает увеличенный срок службы.

## Ассортимент

	Наименование механизма	Кол-во в упак., шт.	Артикул механизма		Наименование механизма	Кол-во в упак., шт.	Артикул механизма
	Выключатель 1 клав. 10A BOLERO Белый Кремовый Серебряный Антрацит	12	EVB10-K01-10-1 EVB10-K33-10 EVB10-K23-10 EVB10-K95-10		Розетка с з/к 16А  Белый Кремовый Серебряный Антрацит	12	ERB11-K01-16-1 ERB11-K33-16 ERB11-K23-16 ERB11-K95-16
	Выключатель 2 клав. 10A BOLERO Белый Кремовый Серебряный Антрацит	12	EVB20-K01-10-1 EVB20-K33-10 EVB20-K23-10 EVB20-K95-10		Розетка с з/к с з/ш 16А  Белый Кремовый Серебряный Антрацит	12	ERB14-K01-16-1 ERB14-K33-16 ERB14-K23-16 ERB14-K95-16
	Выключатель 1 клав. проход. 10A BOLERO/ Белый Кремовый Серебряный Антрацит	12	EVB12-K01-10-1 EVB12-K33-10 EVB12-K23-10 EVB12-K95-10		Розетка с з/к с з/ш и кр. 16А  Белый Кремовый Серебряный Антрацит	12	ERB16-K01-16 ERB16-K33-16 ERB16-K23-16 ERB16-K95-16
	Выключатель 2 клав. проход. 10A BOLERO Белый Кремовый Серебряный Антрацит	12	EVB22-K01-10-1 EVB22-K33-10 EVB22-K23-10 EVB22-K95-10		Розетка без з/к 10А  Белый Кремовый Серебряный Антрацит	12	ERB10-K01-10-1 ERB10-K33-10 ERB10-K23-10 ERB10-K95-10
	Выключатель 3 клав. 10A BOLERO Белый Кремовый Серебряный Антрацит	12	EVB30-K01-10-1 EVB30-K33-10 EVB30-K23-10 EVB30-K95-10		Розетка телефонная RJ12  Белый Кремовый Серебряный Антрацит	12	ETB10-K01 ETB10-K33 ETB10-K23 ETB10-K95
	Выключатель 1 клав. с инд. 10A BOLERO Белый Кремовый Серебряный Антрацит	12	EVB11-K01-10-1 EVB11-K33-10 EVB11-K23-10 EVB11-K95-10		Розетка HDMI  Белый Кремовый Серебряный Антрацит	12	ЕНВ20-01 ЕНВ10-K33 ЕНВ10-K23 ЕНВ10-K95
	Выключатель 2 клав. с инд. 10A BOLERO Белый Кремовый Серебряный Антрацит	12	EVB21-K01-10-1 EVB21-K33-10 EVB21-K23-10 EVB21-K95-10		Розетка компьютерная RJ45 Cat5e Белый Кремовый Серебряный Антрацит	12	EKB15-01-K01 EKB15-01-K33 EKB15-01-K23 EKB15-01-K95
	Выключатель 1 клав. перекр. 10A BOLERO Белый Кремовый Серебряный Антрацит	12	EVB13-K01-10-1 EVB13-K33-10 EVB13-K23-10 EVB13-K95-10		Розетка компьютерная RJ45 Cat6 Белый Кремовый Серебряный Антрацит	12	EKB16-01-K01 EKB16-01-K33 EKB16-01-K23 EKB16-01-K95
	Выключатель 1 клав. кноп. звон. 10A BOLERO Белый Кремовый Серебряный Антрацит	12	EVB14-K01-10-1 EVB14-K33-10 EVB14-K23-10 EVB14-K95-10		Розетка 2-ая компьютерная RJ45 Cat5e Белый Кремовый Серебряный Антрацит	12	EKB25-K01 EKB25-K33 EKB25-K23 EKB25-K95
	Выключатель 2 клав. жалюзи BOLERO Белый Кремовый Серебряный Антрацит	12	EVB25-K01-10 EVB25-K33-10 EVB25-K23-10 EVB25-K95-10		Розетка TV проходная  Белый Кремовый Серебряный Антрацит	12	EAB12-K01 EAB12-K33 EAB12-K23 EAB12-K95
	Светорегулятор поворот. с индик. 600Вт BOLERO Белый Кремовый Серебряный Антрацит	8	EDB11-0600-K01 EDB11-0600-K33 EDB11-0600-K23 EDB11-0600-K95		Розетка TV оконечная Белый Кремовый Серебряный Антрацит	12	EAB11-K01 EAB11-K33 EAB11-K23 EAB11-K95

	Наименование	Количество в упаковке, шт.	Цвет	Артикул
 <div style="background-color: red; color: white; padding: 2px; display: inline-block; margin-left: 10px;">НОВИНКА</div>	Розетка с з/к с з/ш 16A USB	12	белый	ERB14-K01-16-U2
			кремовый	ERB14-K33-16-U2
			серебряный	ERB14-K23-16-U2
			антрацит	ERB14-K95-16-U2
	Розетка двухместная с з/к 16A	5	Белый	ERB29-K01-16
			Кремовый	ERB21-K33-16
			Серебряный	ERB21-K23-16
	Розетка двухместная без з/к 10A	5	Белый	ERB29-K01-10
			Кремовый	ERB20-K33-10
			Серебряный	ERB20-K23-10
			Антрацит	ERB20-K95-10

### Рамки BOLERO CLASSIC

	Рамка одноместная горизонтальная	20	Белый	EMB12-K01
		20	Кремовый	EMB12-K33
		20	Антрацит	EMB12-K95
		20	Серебряный	EMB12-K95
	Рамка двухместная горизонтальная	10	Белый	EMB20-K01
		10	Кремовый	EMB20-K33
		10	Антрацит	EMB20-K95
		10	Серебряный	EMB20-K95
	Рамка трехместная горизонтальная	10	Белый	EMB30-K01
		10	Кремовый	EMB30-K33
		10	Антрацит	EMB30-K95
		10	Серебряный	EMB30-K95
	Рамка четырехместная горизонтальная	10	Белый	EMB40-K01
		10	Кремовый	EMB40-K33
		10	Антрацит	EMB40-K95
		10	Серебряный	EMB40-K95
	Рамка пятиместная горизонтальная	10	Белый	EMB50-K01
		10	Кремовый	EMB50-K33
		10	Антрацит	EMB50-K95
		10	Серебряный	EMB50-K95
	Рамка двухместная вертикальная	10	Белый	EMB21-K01
		10	Кремовый	EMB21-K33
		10	Антрацит	EMB21-K95
		10	Серебряный	EMB21-K95
	Рамка трехместная вертикальная	10	Белый	EMB31-K01
		10	Кремовый	EMB31-K33
		10	Антрацит	EMB31-K95
		10	Серебряный	EMB31-K95

\* Двойные розетки поставляются в сборе (механизм+накладка с рамкой).



**Рамки BOLERO Q1**

	Наименование	Количество в упаковке, шт.	Цвет	Артикул
	Рамка одноместная универсальная*	20	Белый	EMB12-K01-Q1
		20	Кремовый	EMB12-K33-Q1
		20	Антрацит	EMB12-K95-Q1
		20	Серебряный	EMB12-K23-Q1
	Рамка двухместная универсальная*	10	Белый	EMB22-K01-Q1
		10	Кремовый	EMB22-K33-Q1
		10	Антрацит	EMB22-K95-Q1
		10	Серебряный	EMB22-K23-Q1
	Рамка трехместная универсальная*	10	Белый	EMB32-K01-Q1
		10	Кремовый	EMB32-K33-Q1
		10	Антрацит	EMB32-K95-Q1
		10	Серебряный	EMB32-K23-Q1
	Рамка четырехместная универсальная*	10	Белый	EMB42-K01-Q1
		10	Кремовый	EMB42-K33-Q1
		10	Антрацит	EMB42-K23-Q1
		10	Серебряный	EMB42-K95-Q1
	Рамка пятиместная универсальная*	10	Белый	EMB52-K01-Q1
		10	Кремовый	EMB52-K33-Q1
		10	Антрацит	EMB52-K23-Q1
		10	Серебряный	EMB52-K95-Q1

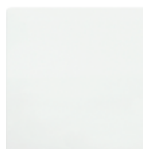
**Цветовые решения**

Белый



Кремовый



Антрацит



Серебряный

## Серия «КВАРТА»

Серия электроустановочных изделий скрытого монтажа. Классический дизайн, проверенный временем, востребован в строительном сегменте. Позволяет устанавливать изделия в жилых и общественных зданиях.

КВАРТА



6

### Преимущества

- Ассортиментная линейка составлена с учетом тенденций рыночного спроса и включает перечень наиболее актуальных и популярных позиций.
- Варианты исполнения механизмов розеток и выключателей: пластик, керамика.
- Вся продукция соответствует требованиям действующего российского законодательства в области безопасности продукции (ГОСТ IEC 60884-1 – розетки, ГОСТ Р 51324-1 – выключатели).

### Технические характеристики

Монтаж	скрытый
Цвет	белый, кремовый
Номинальное напряжение	250 В/ 50 Гц
Номинальный ток выключателей	10 А
Номинальный ток розеток	10 А, 16 А
Степень защиты	IP20, IP44
Способ крепления	винтовое и на распорные лапки
Контактные зажимы	винтовые
Материал подключаемых проводников	медь
Максимальное сечение присоединяемых проводников	до 2,5 мм <sup>2</sup> .

## Особенности конструкции



Механизм из АБС-пластика, не поддерживающего горение, и керамики, выдерживающей высокую температуру.

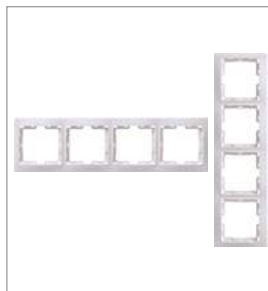

Возможна установка в один пост до 4 изделий по горизонтали и вертикали.



Латунная контактная группа обеспечивает долговечность изделия.



Жесткий металлический суппорт имеет оцинкованное покрытие.



Стопорные шайбы предотвращают произвольное ослабление и выкручивание винтов.



Универсальные шлицы винтов.

## Ассортимент

	Электрическая схема	Наименование	Обозначение	Материал механизма	Цвет	Кол-во в упак., шт.	Артикул	
			Выключатель одноклавишный 10 А	ВС10-1-0-КБ	пластик	белый	10	EVK10-K01-10-DM
				ВС10-1-0-ККм	пластик	кремовый	10	EVK10-K33-10-DM
				ВС10-1-0-КБ	керамика	белый	10	EVK10-K01-10-K
				ВС10-1-0-Км	керамика	кремовый	10	EVK10-K33-10-K
			Выключатель одноклавишный с индикатором 10 А	ВС10-1-1-КБ		белый	10	EVK11-K01-10-DM
				ВС10-1-1-ККм		кремовый	10	EVK11-K33-10-DM
			Выключатель двухклавишный 10 А	ВС10-2-0-КБ	пластик	белый	10	EVK20-K01-10-DM
				ВС10-2-0-ККм	пластик	кремовый	10	EVK20-K33-10-DM
				ВС10-2-0-КБ	керамика	белый	10	EVK20-K01-10-K
			Выключатель двухклавишный с индикатором 10 А	ВС10-2-1-КБ	пластик	белый	10	EVK21-K01-10-DM
				ВС10-2-1-ККм	пластик	кремовый	10	EVK21-K33-10-DM
			Выключатель трехклавишный 10А КВАРТА	ВС10-3-0-КБ	пластик	белый	10	EVK30-K01-10-DM
				ВС10-3-0-ККм	пластик	кремовый	10	EVK30-K33-10-DM
			Выключатель одноклавишный проходной 10 А	ВСп10-1-0-КБ	пластик	белый	10	EVK12-K01-10-DM
				ВСп10-1-0-ККм	пластик	кремовый	10	EVK12-K33-10-DM
			Выключатель одноклавишный кнопочный 10 А	ВСк10-1-0-КБ	пластик	белый	10	EVK13-K01-10-DM
				ВСк10-1-0-ККм	пластик	кремовый	10	EVK13-K33-10-DM
			Светорегулятор поворотный 25-400 Вт	ВСП10-1-0-КБ	пластик	белый	9	EDK10-K01-03-DM
				ВСП10-1-0-ККм	пластик	кремовый	9	EDK10-K33-03-DM
			Розетка одноместная без заземляющего контакта без защитной шторки 10 А	РС10-2-КБ	пластик	белый	10	ERK13-K01-10-DM
				РС10-2-ККм	пластик	кремовый	10	ERK13-K33-10-DM
				РС10-2-КБ	керамика	белый	10	ERK10-K01-10-K
				РС10-2-Км	керамика	кремовый	10	ERK10-K33-10-K



	Электрическая схема	Наименование	Обозначение	Материал механизма	Цвет	Кол-во в упак., шт.	Артикул
		Розетка одноместная с заземляющим контактом без защитной шторки 16 А	PC10-3-КБ	пластик	белый	10	ERK14-K01-16-DM
			PC10-3-ККм	пластик	кремовый	10	ERK14-K33-16-DM
			PC10-3-КБ	керамика	белый	10	ERK11-K01-16-K
			PC10-3-Км	керамика	кремовый	10	ERK11-K33-16-K
		Розетка одноместная с заземляющим контактом с защитной шторкой 16 А	PCш10-3-КБ	пластик	белый	10	ERK11-K01-16-DM
			PCш10-3-ККм	пластик	кремовый	10	ERK11-K33-16-DM
			PCш10-3-КБ	керамика	белый	10	ERK14-K01-16-K
			PCш10-3-Км	керамика	кремовый	10	ERK14-K33-16-K
		Розетка двухместная без заземляющего контакта без защитной шторки 10 А	PC12-2-КБ	пластик	белый	9	ERK23-K01-10-DM
			PC12-2-ККм	пластик	кремовый	9	ERK23-K33-10-DM
			PC12-2-КБ	керамика	белый	10	ERK20-K01-10-K
			PC12-2-Км	керамика	кремовый	10	ERK20-K33-10-K
		Розетка двухместная без заземляющего контакта с защитной шторкой 10 А	PCш12-2-КБ	пластик	белый	9	ERK20-K01-10-DM
			PCш12-2-ККм	пластик	кремовый	9	ERK20-K33-10-DM
		Розетка двухместная с заземляющим контактом без защитной шторки 16 А	PC12-3-КБ	пластик	белый	8	ERK24-K01-16-DM
			PC12-3-ККм	пластик	кремовый	8	ERK24-K33-16-DM
			PC12-3-КБ	керамика	белый	10	ERK21-K01-16-K
			PC12-3-Км	керамика	кремовый	10	ERK21-K33-16-K
		Розетка двухместная с заземляющим контактом с защитной шторкой 16 А	PCш12-3-КБ	пластик	белый	8	ERK21-K01-16-DM
			PCш12-3-ККм	пластик	кремовый	8	ERK21-K33-16-DM
			PCш12-3-КБ	керамика	белый	10	ERK24-K01-16-K
			PCш12-3-Км	керамика	кремовый	10	ERK24-K33-16-K
		Розетка одноместная с заземляющим контактом с крышкой 16 А	PC610-3-КБ	пластик	белый	8	ERK15-K01-16-DM
			PC610-3-ККм	пластик	кремовый	8	ERK15-K33-16-DM
		Розетка одноместная с заземляющим контактом с защитной шторкой с крышкой 16 А	PCбш10-3-КБ	пластик	белый	8	ERK12-K01-16-DM
			PCбш10-3-ККм	пластик	кремовый	8	ERK12-K33-16-DM
		Розетка одноместная с заземляющим контактом, с защитными шторками, с крышкой, с керамическим основанием IP44 16 А	PCбш10-3-ККБ-44	керамика	белый	8	ERK70-K01-10-DM-44
		Розетка одноместная с заземляющим контактом, с защитной шторкой, с большой крышкой, керамическим основанием IP44 16 А	PCбш11-3-ККБ-44	керамика	белый	6	ERK71-K01-10-DM-44

		Наименование	Обозначение	Цвет	Кол-во в упак., шт.	Артикул
		Розетка одноместная телефонная	РТ10-КБ	белый	10	ЕТК10-К01-DM
			РТ10-ККм	кремовый	10	ЕТК10-К33-DM
		Розетка одноместная компьютерная	РК10-КБ	белый	10	ЕКК10-К01-DM
			РК10-ККм	кремовый	10	ЕКК10-К33-DM
		Розетка двухместная компьютерная и телефонная	РК/Т12-КБ	белый	10	ЕИК10-К01-DM
			РК/Т12-ККм	кремовый	10	ЕИК10-К33-DM
		Розетка одноместная телевизионная	РТВ10-КБ	белый	10	ЕАК10-К01-DM
			РТВ10-ККм	кремовый	10	ЕАК10-К33-DM
		Рамка двухместная горизонтальная	РГ-2-КБ	белый	38	ЕМК20-К01-DM
			РГ-2-ККм	кремовый	38	ЕМК20-К33-DM
		Рамка трехместная горизонтальная	РГ-3-КБ	белый	25	ЕМК30-К01-DM
			РГ-3-ККм	кремовый	25	ЕМК30-К33-DM
		Рамка четырёхместная горизонтальная	РГ-4-КБ	белый	19	ЕМК40-К01-DM
			РГ-4-ККм	кремовый	19	ЕМК40-К33-DM
		Рамка двухместная вертикальная	РВ-2-КБ	белый	38	ЕМК21-К01-DM
			РВ-2-ККм	кремовый	38	ЕМК21-К33-DM
		Рамка трехместная вертикальная	РВ-3-КБ	белый	25	ЕМК31-К01-DM
			РВ-3-ККм	кремовый	25	ЕМК31-К33-DM

### Цветовые решения



Белый



Кремовый

## Серия «ВЕГА»

Серия «ВЕГА» разработана для строительного сегмента. Включает в себя розетки и выключатели скрытого монтажа, которые хорошо впишутся в интерьер офисов, производственных помещений, загородных домов, квартир.

ВЕГА



### Преимущества

- Сбалансированная ассортиментная линейка.
- Удобство и простота монтажа.
- Вся продукция соответствует требованиям действующего российского законодательства в области безопасности продукции (ГОСТ IEC 60884-1 – розетки, ГОСТ Р 51324-1 – выключатели).

### Технические характеристики

Монтаж	скрытый
Цвет	белый
Номинальное напряжение	250 В/ 50 Гц

Номинальный ток выключателей	10 А
Номинальный ток розеток	10 А, 16 А
Степень защиты	IP20, IP44
Способ крепления	винтовое и на распорные лапки

Контактные зажимы	винтовые
Материал подключаемых проводников	медь
Максимальное сечение присоединяемых проводников	до 2,5 мм <sup>2</sup>

## Особенности конструкции



Цельный корпус выключателей и декоративная накладка у розеток.

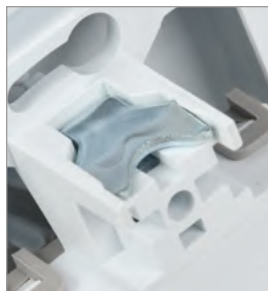

Возможность установки на винты и распорные лапки.



Латунная контактная группа, обеспечивающая высокую токопроводимость.



Лицевая декоративная панель из негорючего АВС-пластика.



Универсальные шляпки винтов под крестовую и шлицевую отвертку.











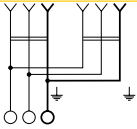

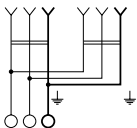

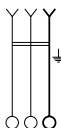

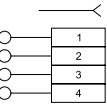
## Ассортимент

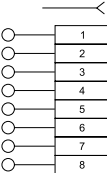
	Электрическая схема	Наименование	Обозначение	Кол-во в упак., шт.	Артикул
		Выключатель 1-кл. 10 А	BC10-1-0-B5	50	EWV10-K01-10-DM
		Выключатель 1-кл. 10 А с инд.	BC10-1-1-B5	50	EWV11-K01-10-DM
		Выключатель 1- кл. проходной 10А	BCп10-1-0-B5	50	EWV12-K01-10-DM
		Выключатель 2-кл. 10 А	BC10-2-0-B5	50	EWV20-K01-10-DM
		Выключатель 2-кл. 10 А с инд.	BC10-2-1-B5	50	EWV21-K01-10-DM
		Выключатель 3- кл. 10А	BC10-3-0-B5	50	EWV30-K01-10-DM
		Розетка 1-местн. без з/к без защ. штор. 10 А	PC10-2-B5	50	ERV10-K01-10-DM
		Розетка 1-местн. с з/к без защ. штор. 16 А	PC10-3-B5	50	ERV11-K01-16-DM
		Розетка 1-местн. с з/к с защ. штор. 16 А	PCш10-3-B5	50	ERV14-K01-16-DM
		Розетка 2-местн. без з/к без защ. штор. 10 А	PC-12-2-B5	25	ERV20-K01-10-DM

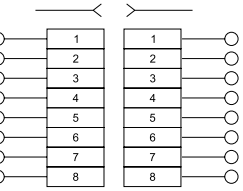
НОВИНКА

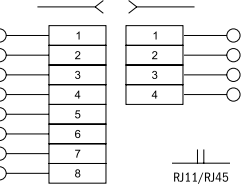
НОВИНКА

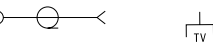
	Электрическая схема	Наименование	Обозначение	Кол-во в упак., шт.	Артикул
		Розетка 2-местн. с з/к без защ. штор. 16 А	РС-12-3-ВБ	25	ERV21-K01-16-DM
		Розетка 2-местн. с з/к с защ. штор. 16 А	РСш-12-3-ВБ	25	ERV24-K01-16-DM
 <b>НОВИНКА</b>		Розетка 1 мест. з/к с защ. штор. с крышкой 16А IP44	РСбш10-3-ВБ	40	ERV16-K01-16-DM
 <b>НОВИНКА</b>		Розетка 1 мест. телефонная RJ11	РТ10-ВБ	50	ETV10-K01-DM
 <b>НОВИНКА</b>		Розетка 1 мест. компьютерная RJ45 Cat5e	РК10-ВБ	50	EKV15-K01-DM
 <b>НОВИНКА</b>		Розетка 2 мест. компьютерная RJ45 Cat5e ВЕГА	РК10-2-ВБ	50	EKV25-K01-DM
 <b>НОВИНКА</b>		Розетка 2 мест. компьютерная и телефонная RJ11/RJ45	РК/Т12-ВБ	50	EIV20-K01-DM
 <b>НОВИНКА</b>		Розетка 1 мест. телевизионная TV	РТВ10-ВБ	50	EAV10-K01-DM

## Серия «ОКТАВА»

Серия «ОКТАВА» – электроустановочные изделия открытой установки. Классический дизайн, цветовые решения и универсальная конструкция позволяют легко монтировать розетки и выключатели на любую поверхность в загородных домах.

ОКТАВА



### Преимущества

- Ассортиментная линейка составлена с учетом тенденций рыночного спроса и включает перечень наиболее актуальных и популярных позиций.
- Широкая цветовая гамма.
- Комплексное решение для деревянного домостроения.
- Эргономичное исполнение изделий позволяет установить их на любой поверхности.
- Вся продукция соответствует требованиям действующего российского законодательства в области безопасности продукции (ГОСТ IEC 60884-1 – розетки, ГОСТ Р 51324-1 – выключатели).

### Технические характеристики

Монтаж	открытый
Цвет	белый, кремовый, сосна, дуб
Номинальное напряжение	250 В/ 50 Гц
Номинальный ток выключателей	10 А
Номинальный ток розеток	10 А, 16 А
Степень защиты	IP20
Способ крепления	винтовое
Контактные зажимы	винтовые
Материал подключаемых проводников	медь
Максимальное сечение присоединяемых проводников	до 2,5 мм <sup>2</sup>

## Особенности конструкции



Корпус выключателя и розетки изготовлен из ударпрочного АБС-пластика, не поддерживающего горение.



Выштампованные вводы для проводников.



Каждая розетка и выключатель поставляется в комплекте с задней стенкой, которая является и монтажной пластиной.



Универсальные шляпки винтов, под крестовую и шлицевую отвертку.



Специальные отверстия под отвертку для демонтажа без повреждения накладки.

## Ассортимент

	Электрическая схема	Наименование	Обозначение	Цвет	Кол-во в упак., шт.	Артикул
		Выключатель одноклавишный 10 А	BC20-1-0-ОБ	белый	36	EVO10-K01-10-DC
			BC20-1-0-ОКм	кремовый	36	EVO10-K33-10-DC
			BC20-1-0-ОС	сосна	36	EVO10-K03-10-DC
			BC20-1-0-ОД	дуб	36	EVO10-K04-10-DC
		Выключатель одноклавишный с индикатором 10 А	BC20-1-1-ОБ	белый	36	EVO11-K01-10-DC
			BC20-1-1-ОКм	кремовый	36	EVO11-K33-10-DC
			BC20-1-1-ОС	сосна	36	EVO11-K03-10-DC
		Выключатель двухклавишный 10 А	BC20-2-0-ОБ	белый	36	EVO20-K01-10-DC
			BC20-2-0-ОКм	кремовый	36	EVO20-K33-10-DC
			BC20-2-0-ОС	сосна	36	EVO20-K03-10-DC
		Выключатель двухклавишный с индикатором 10 А	BC20-2-1-ОБ	белый	36	EVO21-K01-10-DC
			BC20-2-1-ОКм	кремовый	36	EVO21-K33-10-DC
			BC20-2-1-ОС	сосна	36	EVO21-K03-10-DC
		Выключатель одноклавишный кнопочный 10 А	BCк20-1-0-ОБ	белый	36	EVO13-K01-10-DC
			BCк20-1-0-ОКм	кремовый	36	EVO13-K33-10-DC
		Розетка одноместная без заземляющего контакта 10 А	PC20-2-ОБ	белый	36	ERO10-K01-10-DC
			PC20-2-ОКм	кремовый	36	ERO10-K33-10-DC
			PC20-2-ОС	сосна	36	ERO10-K03-10-DC
			PC20-2-ОД	дуб	36	ERO10-K04-10-DC
		Розетка одноместная с заземляющим контактом 16 А	PC20-3-ОБ	белый	30	ERO11-K01-16-DC
			PC20-3-ОКм	кремовый	30	ERO11-K33-16-DC
			PC20-3-ОС	сосна	30	ERO11-K03-16-DC
			PC20-3-ОД	дуб	30	ERO11-K04-16-DC
		Розетка одноместная с заземляющим контактом с защитной шторкой 16 А	PCш20-3-ОБ	белый	30	ERO14-K01-16-DC
			PCш20-3-ОКм	кремовый	30	ERO14-K33-16-DC
			PCш20-3-ОС	сосна	30	ERO14-K03-16-DC
			PCш20-3-ОД	дуб	30	ERO14-K04-16-DC
		Розетка двухместная без заземляющего контакта 10 А	PC22-2-ОБ	белый	24	ERO20-K01-10-DC
			PC22-2-ОКм	кремовый	24	ERO20-K33-10-DC
			PC22-2-ОС	сосна	24	ERO20-K03-10-DC
			PC22-2-ОД	дуб	24	ERO20-K04-10-DC
		Розетка двухместная без заземляющего контакта с защитной шторкой 10 А	PCш22-2-ОБ	белый	24	ERO23-K01-10-DC
		Розетка двухместная с заземляющим контактом 16 А	PC22-3-ОБ	белый	18	ERO21-K01-16-DC
			PC22-3-ОКм	кремовый	18	ERO21-K33-16-DC
			PC22-3-ОС	сосна	18	ERO21-K03-16-DC
			PC22-3-ОД	дуб	18	ERO21-K04-16-DC

		<p>Розетка двухместная с заземляющим контактом с защитной шторкой 16 А</p>	PCш22-3-0Б	белый	18	ERO24-K01-16-DC
			PCш22-3-0Км	кремовый	18	ERO24-K33-16-DC
			PCш22-3-0С	сосна	18	ERO24-K03-16-DC
			PCш22-3-0Д	дуб	18	ERO24-K04-16-DC
		<p>Розетка трехместная без заземляющего контакта 10 А</p>	PC23-2-0Б	белый	24	ERO30-K01-10-DC
			PC23-2-0К	кремовый	24	ERO30-K33-10-DC
		<p>Розетка трехместная с заземляющим контактом 16 А</p>	PC23-3-0Б	белый	20	ERO31-K01-16-DC
			PC23-3-0К	кремовый	20	ERO31-K33-16-DC
			PC23-3-0С	сосна	20	ERO31-K03-16-DC
			PC23-3-0Д	дуб	20	ERO31-K04-16-DC
		<p>Розетка четырехместная без заземляющего контакта 10 А</p>	PC24-2-0Б	белый	16	ERO40-K01-10-DC
			PC24-2-0К	кремовый	16	ERO40-K33-10-DC
		<p>Розетка четырехместная с заземляющим контактом 16 А</p>	PC24-3-0Б	белый	12	ERO41-K01-16-DC
			PC24-3-0К	кремовый	12	ERO41-K33-16-DC
			PC24-3-0Д	дуб	12	ERO41-K04-16-DC
			PC24-3-0С	сосна	12	ERO41-K03-16-DC
		<p>Розетка одноместная телефонная</p>	РТ20-0Б	белый	36	ЕТ010-K01-DC
			РТ20-0Км	кремовый	36	ЕТ010-K33-DC
			РТ20-0С		36	ЕТ010-K03-DC
		<p>Розетка одноместная телевизионная</p>	РТВ20-0Б	белый	36	ЕАО10-K01-DC
			РТВ20-0Км	кремовый	36	ЕАО10-K33-DC
			РТВ20-0Д	дуб	36	ЕАО10-K04-DC
			РТВ20-0С	сосна	36	ЕАО10-K03-DC

### Цветовые решения



Белый



Кремовый



Сосна



Дуб

# Серия AQUATIC, IP54

НОВИНКА

Серия разработана для строительного и розничного сегмента для организации электроснабжения в помещениях с повышенным содержанием пыли и влаги: на парковках, в гаражах, подъездных группах. Возможна установка на улице под навесом, защищающим от прямого попадания осадков.



AQUATIC

## Преимущества

- Простой и удобный монтаж на любую поверхность.
- Компактный размер изделий.
- Цветовое решение практичное в эксплуатации.
- Вся продукция соответствует требованиям действующего российского законодательства в области безопасности продукции (ГОСТ ИЕС 60884-1 – розетки, ГОСТ Р 51324-1 – выключатели).

## Технические характеристики

Монтаж	открытый
Цвет	серый
Номинальное напряжение	250 В/ 50 Гц
Номинальный ток выключателей	10 А
Номинальный ток розеток	16 А
Степень защиты	IP54
Способ крепления	винтовое
Контактные зажимы	винтовые
Максимальное сечение присоединяемых проводников	до 2,5 мм <sup>2</sup>

## Особенности конструкции



Корпус из поликарбоната – ударопрочный, не поддерживающий горение.



Латунная контактная группа обеспечивает долговечность изделия. Подпружинивающая скоба обеспечивает плотный, надежный контакт.











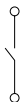

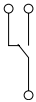
2 герметичных сальника под разный диаметр кабеля в комплекте.

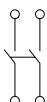

Более 40 000 циклов включений/выключений.

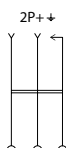
## Ассортимент

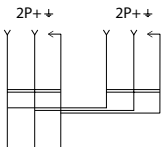
	Электрическая схема	Наименование	Обозначение	Цвет клавиши/крышки	Кол-во в упак., шт.	Артикул
		Выключатель одноклавишный открытой установки 10А IP54	BC-20-1-0-A	серый	10	EVA10-K03-10-54
		Выключатель одноклавишный проходной открытой установки 10А IP54	BC-20-1-2-A	серый	10	EVA12-K03-10-54
		Выключатель кнопочный открытой установки 10А IP54	BC-20-1-3-A	серый	10	EVA14-K03-10-54
		Выключатель двухклавишный открытой установки 10А IP54	BC-20-2-0-A	серый	10	EVA20-K03-10-54
		Розетка одинарная с защитным контактом открытой установки 16А IP54	РСш12-2-A	серый	10	ERA12-K03-16-54
		Розетка двойная с защитным контактом открытой установки 16А IP54	РСш22-2-A	серый	10	ERA22-K03-16-54



## Серия «ГЕРМЕС PLUS», IP54

Серия продумана до мельчайших деталей для удобства и безопасного использования в помещениях с повышенной влажностью или запыленностью, а также под навесом на открытом воздухе.



ГЕРМЕС Plus

### Преимущества

- Белая глянцевая поверхность позволяет изделиям идеально вписаться в интерьер любых общественных зданий (бассейнов, торговых залов, офисов и т.д.).
- Два варианта цветового исполнения крышек розеток: белый и полупрозрачный (дымчатый).
- Наличие в ассортименте коннектора обеспечивает возможность сбора многопостовых вертикальных блоков.
- Вся продукция соответствует требованиям действующего российского законодательства в области безопасности продукции (ГОСТ IEC 60884-1 – розетки, ГОСТ Р 51324-1 – выключатели).

### Технические характеристики

Монтаж	открытый
Цвет	белый, дымчатый
Номинальное напряжение	250 В/ 50 Гц
Номинальный ток выключателей	10 А
Номинальный ток розеток	16 А
Степень защиты	IP54
Способ крепления	винтовое
Контактные зажимы	винтовые
Максимальное сечение присоединяемых проводников	до 2,5 мм <sup>2</sup>

## Особенности конструкции



Вместительное внутреннее пространство позволяет свободно уложить проводники.



Материал корпуса – негорючий PC-пластик.

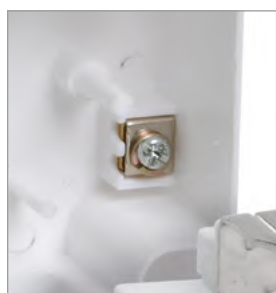

Универсальные шлицы винтов позволяет использовать шлицевую или крестовую отвёртку.



Эластичные сальники обеспечивают удобный ввод провода различного сечения.



Заземляющий проводник во всех розетках.



Электробезопасное основание из стеклонаполненного полиамида.

## Ассортимент

	Электрическая схема	Наименование	Обозначение	Цвет клавиши/крышки	Кол-во в упак., шт.	Артикул	
			Блок горизонтальный – выключатель	БГ6-22-31-ГПБб	белый/белый	5	ЕВГМР20-К01-31-54-ЕС
			одноклавишный и розетка с заземляющим контактом и крышкой для открытой установки	БГ6-22-31-ГПБд	белый/дымчатый	5	ЕВГМР20-К03-31-54-ЕС
			Выключатель одноклавишный для открытой установки	ВС20-1-0-ГПБ	белый	10	ЕВМР10-К01-10-54-ЕС
			Выключатель одноклавишный с индикацией для открытой установки	ВС20-1-1-ГПБ	белый	10	ЕВМР11-К01-10-54-ЕС

	Электрическая схема	Наименование	Обозначение	Цвет клавиши/крышки	Кол-во в упак., шт.	Артикул
		Выключатель двухклавишный для открытой установки	ВС20-2-0-ГПБ	белый	10	EVMP20-K01-10-54-EC
		Выключатель одноклавишный кнопочный для открытой установки	ВСк20-1-0-ГПБ	белый	10	EVMP13-K01-10-54-EC
		Выключатель одноклавишный проходной для открытой установки	ВСп20-1-0-ГПБ	белый	10	EVMP12-K01-10-54-EC
		Розетка одноместная с заземляющим контактом с крышкой для открытой установки	РС620-3-ГПБб	белый/белый	10	ERMP12-K01-16-54-EC
			РС620-3-ГПБд	белый/дымчатый	10	ERMP12-K03-16-54-EC
		Розетка двухместная с заземляющим контактом с крышкой для открытой установки	РС622-3-ГБб	белый/белый	5	ERMP22-K01-16-54-EC
			РС622-3-ГБд	белый/дымчатый	5	ERMP22-K03-16-54-EC

	Электрическая схема	Наименование	Обозначение	Цвет клавиши/крышки	Кол-во в упак., шт.	Артикул
		Розетка трехместная с заземляющим контактом с крышкой для открытой установки	РС623-3-ГПБб	белый/белый	4	ERMP32-K01-16-54-EC
			РС623-3-ГПБд	белый/дымчатый	4	ERMP32-K03-16-54-EC
		Розетка четырехместная с заземляющим контактом с крышкой для открытой установки	РС624-3-ГПБб	белый/белый	4	ERMP42-K01-16-54-EC
			РС624-3-ГПБд	белый/дымчатый	4	ERMP42-K03-16-54-EC
		Коннектор вертикальный	КВ-22	белый	25	EBMP20-K01

## Серия «ФОРС», IP54

Серия электроустановочных изделий открытой установки IP54.

Выключатели и розетки серии «ФОРС» IP54 предназначены для помещений с повышенной влажностью и запыленностью: подвалов, гаражей, мастерских. Дизайн розеток и выключателей данной серии позволяет им идеально вписаться в интерьер промышленных предприятий.

ФОРС



6

### Преимущества

- Современный промышленный дизайн.
- Вся продукция соответствует требованиям действующего российского законодательства в области безопасности продукции (ГОСТ IEC 60884-1 – розетки, ГОСТ Р 51324-1 – выключатели).

### Технические характеристики

Монтаж	открытый
Цвет корпуса	серый
Цвет клавиш	черный
Номинальное напряжение	250 В/ 50 Гц
Номинальный ток выключателей	10 А
Номинальный ток розеток	16 А
Степень защиты	IP54
Способ крепления	винтовое
Контактные зажимы	винтовые
Максимальное сечение присоединяемых проводников	до 2,5 мм <sup>2</sup>

## Особенности конструкции



Увеличенное внутреннее пространство для удобного и надежного монтажа.



Рабочий ресурс выключателей – не менее 40 000 циклов включений/отключений.



Винты и пружины откидной крышки выполнены из нержавеющей стали.



Эластичный верхний и нижний сальники обеспечивают герметизацию изделия и подходят под разный диаметр кабеля (до 2,5 мм<sup>2</sup>).











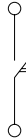

Корпус из ударпрочного полипропилена, не поддерживающего горение и выдерживающего большие механические нагрузки.

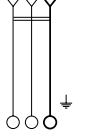

Поверхность корпуса и клавиш «шагрень» – устойчива к загрязнениям.

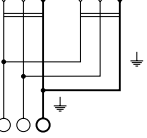
## Ассортимент

	Электрическая схема	Наименование	Кол-во в упак., шт.	Артикул
		 Выключатель одноклавишный для открытой установки 10 А/250 В~ ВС20-1-0-ФСр	10	EVS10-K03-10-54-Dc
		 Выключатель одноклавишный со световым индикатором для открытой установки 10 А/250 В~ ВС20-1-1-ФСр	10	EVS11-K03-10-54-Dc
		 Выключатель кнопочный для открытой установки 10 А/250 В~ ВСк20-1-0-ФСр	10	EVS13-K03-10-54-Dc
		 Выключатель двухклавишный для открытой установки 10 А/250 В~ ВС20-2-0-ФСр	10	EVS20-K03-10-54-Dc
		 Розетка одноместная с крышкой для открытой установки с заземляющим контактом 16 А/250 В~ РС620-3-ФСр	10	ERS12-K03-16-54-Dc
		 Розетка двухместная с крышкой для открытой установки с заземляющим контактом 16 А/250 В~ РС622-3-ФСр	5	ERS22-K03-16-54-Dc

# Каучуковые штепсельные соединители, IP44

Каучуковые разъемы предназначены для использования в сложных эксплуатационных условиях и широко применяются в производстве, строительстве и машиностроении. Они легко монтируются, имеют высокую надежность и долгий срок службы.



## Преимущества

- Ассортимент включает наиболее востребованные на рынке модели.
- Разнообразные цветовые решения для идентификации подключенных электроприборов.
- Изготовлены из высококачественных материалов.
- Удобный монтаж.
- Прочное и надежное соединение кабеля.
- Ребра на корпусе препятствуют соскальзыванию рук при разъединении розетки и вилки.

## Технические характеристики

Монтаж	открытый
Цвет	черный, красный, оранжевый, синий, желтый
Номинальный ток	16 А
Номинальное напряжение	250 В/ 50 Гц
Максимальное сечение присоединяемых проводников	до 2,5 мм <sup>2</sup>
Количество контактов	3
Степень защиты	IP44
Температура эксплуатации, °С	-25 ÷ +50

## Особенности конструкции



Ударопрочный корпус из термостойкого эластомера (ТРЕ).



Резьба в корпусе надежно фиксирует вилку, обеспечивая герметичное соединение.



Медная контактная группа с дополнительной блокировкой.



Монтажные отверстия для установки на поверхности.



Утолщенные медные стенки контактов обеспечивают высокую проводимость и надежное соединение с кабелем.



Герметичность – плотная фиксация защитных резиновых крышек, защита IP44.

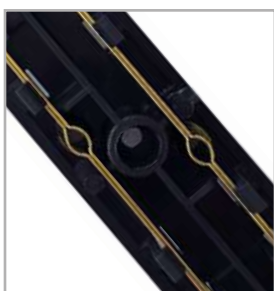

Огнестойкие части корпуса (РА6), соприкасающиеся с токоведущими частями, соответствуют ГОСТ IEC 60884-1-2013.



Резиновый сальник с насечками для разного диаметра кабеля.



## Ассортимент

	<b>НОВИНКА</b>	Наименование	Цвет	Обозначение	Количество в упаковке, шт.	Артикул
		Вилка прямая	черный	ВБпЗ-1-0м	30	PKR01-016-2-K02
			красный			PKR01-016-2-K04
			желтый			PKR01-016-2-K05
			оранжевый			PKR01-016-2-K09
		Вилка с боковым вводом		ВБуЗ-1-0м	30	PKR01-U-016-2-K02
		Розетка с защитной крышкой настенная		РБ13-1-0м	20	PKR11-016-2-K02
		Розетка с защитной крышкой угловая настенная		РБу13-1-0м	18	PKR22-016-2-K02
		Розетка с защитной крышкой переносная		РБп13-1-0м	20	PKR21-016-2-K02
		Розетка (колодка) двухместная с защитными крышками		РБ32-1-0м	10	PKR62-016-2-K02
	<b>НОВИНКА</b>	Розетка (колодка) трехместная с защитными крышками	черный	РБ33-1-0м	10	PKR61-016-2-K02
			красный			PKR61-016-2-K04
			желтый			PKR61-016-2-K05
			оранжевый			PKR61-016-2-K09
			синий			PKR61-016-2-K07
		Розетка (колодка) четырехместная с защитными крышками		РБ34-1-0м	6	PKR64-016-2-K02

# Удлинитель с защитными крышками

Незаменимы при ремонтных и строительных работах. Яркий цвет изделий привлекает внимание, хорошо заметен в пыли и затемненных местах.



## Преимущества

- Незаменимы на строительных объектах в условиях влажности и запыленности.
- Благодаря яркому цвету корпуса хорошо заметны в пыли, затемненных местах, что позволяет избежать случайного повреждения удлинителя.
- Подпружиненная крышка плотно закрывает розетку от проникновения влаги, грязи, пыли.
- Крышка защищает контактную группу от коррозии и повреждения.
- Противоизломная деталь в месте ввода кабеля в корпус.

## Технические характеристики

Материал корпуса	полипропилен
Материал деталей контактных групп	латунь
Марка провода	ПВС
Степень защиты	IP44
Условия эксплуатации	от +1 до +35 °С
Максимальное рабочее напряжение	250 В АС
Максимальная нагрузка	3,5 кВт
Сечение провода	3×1 мм <sup>2</sup>
Частота питающей сети	50 Гц
Допустимый суммарный ток	16 А
Цвет	оранжевый

## Особенности конструкции



Герметичные крышки обеспечивают степень защиты IP44.



Двойная изоляция провода выдерживает многочисленные перегибы, защищает от пробоя и поражения электрическим током.



Ударопрочный и негорючий материал корпуса – полипропилен.





Монтажные отверстия для крепления на поверхность.



Литая вилка, форма которой обеспечивает плотное соединение с корпусом.

## Ассортимент

	Наименование	Количество розеток	Длина, м	Количество в упаковке, шт.	Артикул
	Удлинитель У04В с защитными крышками 2P+PE	4	5	5	WYP10-16-04-05-44-N
	Удлинитель У05В с защитными крышками 2P+PE	5	5	5	WYP10-16-05-05-44-N
	Удлинитель У06В с защитными крышками 2P+PE	6	5	5	WYP10-16-06-05-44-N

# Шнуры переносные с розеткой и вилкой, удлинители на рамке

Шнуры переносные с розеткой и вилкой и удлинители на рамке незаменимы на даче, в гараже, в доме при строительных работах. Яркий цвет позволяет легко заметить провод в траве и на местности сложного рельефа.



## Преимущества

- Ярко-оранжевый цвет шнура легко заметен.
- Двойная изоляция провода выдерживает многочисленные перегибы, защищает от пробоя и поражения электрическим током.
- Литая круглая вилка прочна в эксплуатации.
- Длина кабеля рассчитана таким образом, чтобы шнур можно было применить и дома, и на стройплощадке.
- Розетка обеспечивает плотное соединение с вилкой, допускается любой радиус изгиба шнура, изделие обладает стойкостью к атмосферным воздействиям и перепадам температур.

## Технические характеристики

Цвет	черный, оранжевый
Номинальный ток	6 А, 10 А
Номинальное напряжение	250 В/ 50 Гц
Сечение провода	2×0,75 мм <sup>2</sup> 3×1,0 мм <sup>2</sup>
Максимальная мощность нагрузки	1,3 кВт; 2,2 кВт
Степень защиты	IP20, IP44
Материал провода	ПВС
Температура эксплуатации, °С	+1 ÷ +35

## Ассортимент

	Наименование	Длина, м	Сечение провода, мм <sup>2</sup>	Степень защиты	Кол-во в упак., шт.	Артикул			
	Шнур УШ-01РВ с круглой вилкой и розеткой 2Р+РЕ	5	3×1	IP20	10	WUP10-05-K09-N			
	Шнур УШ-01РВ с круглой вилкой и розеткой 2Р+РЕ	10	3×1	IP20	8	WUP10-10-K09-N			
	Шнур УШ-01РВ оранжевый с вилкой и розеткой 2Р+РЕ	5	3×1	IP44	10	WUP10-05-K09-44			
	Шнур УШ-01РВ оранжевый с вилкой и розеткой 2Р+РЕ	10	3×1	IP44	8	WUP10-10-K09-44			
	Шнур УШ-01РВ оранжевый с вилкой и розеткой 2Р+РЕ	20	3×1	IP44	6	WUP10-20-K09-44			
	Шнур УШ-01РВ оранжевый с вилкой и розеткой 2Р+РЕ	30	3×1	IP44	2	WUP10-30-K09-44			
	Шнур УШ-01РВ оранжевый с вилкой и розеткой 2Р+РЕ	40	3×1	IP44	2	WUP10-40-K09-44			
	Шнур УШ-01РВ оранжевый с вилкой и розеткой 2Р+РЕ	50	3×1	IP44	2	WUP10-50-K09-44			
	Шнур УШ-01РВ оранжевый с вилкой и розеткой 2Р+РЕ								
	Наименование	Длина, м	Сечение провода, мм <sup>2</sup>	Максимальная нагрузка, Вт при намотанном проводе	Заземление при размотанном проводе	Степень защиты	Кол-во в упак., шт.	Артикул	
	Удлинитель на рамке УР10	10	2×0,75	650	1300	нет	IP20	2	WKF20-06-01-10
	Удлинитель на рамке УР20	20	2×0,75	650	1300	нет	IP20	2	WKF20-06-01-20
	Удлинитель на рамке УР30	30	2×0,75	650	1300	нет	IP20	2	WKF20-06-01-30
	Удлинитель на рамке УР30	30	3×1	1100	2200	есть	IP20	2	WKF14-10-01-30
	Удлинитель на рамке УР40	40	3×1	1100	2200	есть	IP20	2	WKF14-10-01-40
	Удлинитель на рамке УР50	50	3×1	1100	2200	есть	IP20	2	WKF14-10-01-50
	Удлинитель на рамке УР10	10	3×1	1100	2200	есть	IP44	2	WKF14-10-01-10-44
	Удлинитель на рамке УР20	20	3×1	1100	2200	есть	IP44	2	WKF14-10-01-20-44
	Удлинитель на рамке УР30	30	3×1	1100	2200	есть	IP44	2	WKF14-10-01-30-44
	Удлинитель на рамке УР40	40	3×1	1100	2200	есть	IP44	2	WKF14-10-01-40-44
	Удлинитель на рамке УР50	50	3×1	1100	2200	есть	IP44	2	WKF14-10-01-50-44

## Бокс для защиты кабельного соединения IP44

Предназначен для надежной защиты и фиксации кабельного соединения «вилка-розетка» подключаемых инструментов при строительных, монтажных, садовых работах.

Высокая степень защиты изделия препятствует попаданию влаги и пыли внутрь корпуса.



### Преимущества

- Компактный размер изделия.
- Удобство и простота монтажа.
- Яркий цвет корпуса отлично заметен на строительных площадках, траве и земле.
- Высокие изоляционные и износостойкие свойства корпуса обеспечивают долгий срок службы .

### Технические характеристики

Монтаж	открытый
Материал	полипропилен
Цвет	желтый
Степень защиты	IP44
Температура эксплуатации	-25 ÷ +40 °C

## Особенности конструкции



Буртик по контуру обеспечивает дополнительную герметичность корпуса.



Два эластичных сальника под разные виды сечения кабеля.



Соединение «розетка-вилка» фиксируется к ребрам жёсткости внутри корпуса, что препятствует разрыву кабельного соединения.



Подвес в комплекте для крепления во время проведения работ.

## Ассортимент

Наименование	Цвет	Артикул
Бокс для защиты кабельного соединения	желтый	WBX10-44-K05

# Шнуры с выключателем и плоской вилкой

Позволяют заменить старые изношенные или поврежденные провода, «вдохнуть жизнь» в полюбившиеся изделия.



	Наименование	Длина, м	Количество в упаковке, шт.	Артикул
	Шнур УШ1КВ с плоской вилкой и выключателем 2P	2	100	WUP20-02-K01
	Шнур УШ1КВ с плоской вилкой и выключателем 2P	2	100	WUP20-02-K02
	Выключатель ВБ-01Б одноклавишный разборный для бра, белый		50	EVB10-K01-10
	Выключатель ВБ-01Ч одноклавишный разборный для бра, черный		50	EVB10-K02-10

## Преимущества

- Шнур может использоваться потребителем для бытовых нужд и изготовителем различных электроприборов.
- Шнур снабжен выключателем для удобства эксплуатации электроприбора.
- Легко производить установку шнура, используя элементарные навыки владения отверткой, можно легко установить шнур, не прибегая к услугам мастерской.
- Позволяет превратить стационарный прибор в переносной.
- Вилка подходит к любому типу розетки (европейский и российский стандарт).

## Технические характеристики

Марка провода	ШВВП
Сечение провода	2×0,75 мм <sup>2</sup>
Максимальная нагрузка	1,2 кВт
Номинальный ток	2,5 А
Номинальное напряжение	250 В
Цвет шнура	белый, черный



## Бытовые удлинители

Предназначены для использования в быту, в офисе, в загородном доме для подключения всевозможных электроприборов различного назначения (бытовая техника, промышленные инструменты и т.д.).



6

### Преимущества

- Широкий ассортимент.
- Удобная розничная упаковка.
- Наличие выключателя позволяет отключить электроприборы, не вынимая вилки из штепсельной розетки.
- Корпус изготовлен из электробезопасного самозатухающего пластика. Не темнеет от времени, не выгорает на свету, не трескается и не раскаляется при механических воздействиях.

### Технические характеристики

Цвет	белый
Номинальный ток	10 А, 16 А
Номинальное напряжение	250 В/ 50 Гц
Сечение провода	2 x 0,75мм <sup>2</sup> ; 3 x 1,00 мм <sup>2</sup>
Максимальная мощность нагрузки	2,2 кВт; 3,5 кВт
Материал провода	ПВС
Температура эксплуатации, °С	+1 ÷ +35

## Особенности конструкции



Материал контактной группы – качественная латунь.

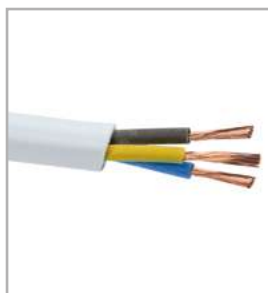

Материал многопроволочных жил кабеля – 100 % медь.



Кнопка выключателя утоплена и защищена от случайных нажатий.



Прочный и гибкий ПВХ-кабель с двойной изоляцией.









Неразборная вилка с противоизломным элементом.



Негорючий корпус выполнен из не поддерживающего горение полипропилена.

## Ассортимент

	Наименование	Количество розеток	Длина, м	Количество в упаковке, шт.	Артикул
	Удлинитель У02 без выключателя	2	3	15	WYP10-16-02-03-Z-N
		2	5	10	WYP10-16-02-05-Z-N
	Удлинитель У03 без выключателя	3	1,5	14	WYP10-16-03-01-Z-17
		3	3	12	WYP10-16-03-03-Z-N
		3	5	12	WYP10-16-03-05-Z-N
	Удлинитель У04 без выключателя	4	1,5	14	WYP10-16-04-01-Z-17
		4	3	14	WYP10-16-04-03-Z-N
		4	5	10	WYP10-16-04-05-Z-N
	Удлинитель У05 без выключателя	5	3	8	WYP10-16-05-03-Z-N
		5	5	8	WYP10-16-05-05-Z-N
	Удлинитель У06 без выключателя	6	3	6	WYP10-16-06-03-Z-N
		6	5	6	WYP10-16-06-05-Z-N
	Удлинитель У2 без выключателя	2	1,5	15	WYP10-06-02-01-N
		2	3	15	WYP10-06-02-03-N
		2	5	10	WYP10-06-02-05-N
	Удлинитель У3 без выключателя	3	1,5	14	WYP10-06-03-01-N
		3	3	12	WYP10-06-03-03-N
		3	5	12	WYP10-06-03-05-N
	Удлинитель У4 без выключателя	4	1,5	14	WYP10-06-04-01-N
		4	3	14	WYP10-06-04-03-N
		4	5	10	WYP10-06-04-05-N
	Удлинитель У5 без выключателя	5	3	8	WYP10-06-05-03-N
		5	5	8	WYP10-06-05-05-N

	Наименование	Количество розеток	Длина, м	Количество в упаковке, шт.	Артикул
	Удлинитель У02К с выключателем	2	3	12	WYP10-16-02-03-ZK-N
		2	5	10	WYP10-16-02-05-ZK-N
	Удлинитель У03К с выключателем	3	1,5	14	WYP10-16-03-01-ZK-17
		3	3	14	WYP10-16-03-03-ZK-N
		3	5	10	WYP10-16-03-05-ZK-N
	Удлинитель У04К с выключателем	4	1,5	10	WYP10-16-04-01-ZK-17
		4	3	8	WYP10-16-04-03-ZK-N
		4	5	8	WYP10-16-04-05-ZK-N
	Удлинитель У05К с выключателем	5	3	6	WYP10-16-05-03-ZK-N
		5	5	6	WYP10-16-05-05-ZK-N
	Удлинитель У06К с выключателем	6	3	6	WYP10-16-06-03-ZK-N
		6	5	6	WYP10-16-06-05-ZK-N
	Удлинитель У3К с выключателем	3	3	14	WYP10-06-03-03-K-N
		3	5	10	WYP10-06-03-05-K-N

# Бытовые колодки серии CLASSIC

Предназначены для использования в быту, офисе, в загородном доме для подключения всевозможных электроприборов различного назначения (бытовая техника, промышленные инструменты и т.д.).



Колодки	Наименование	Количество розеток	Длина, м	Количество в упаковке, шт.	Артикул
	Розетка переносная разборная К02 без выключателя	2		45	КУР11-16-02-00-Z
	Розетка переносная разборная К03 без выключателя	3		38	КУР11-16-03-00-Z
	Розетка переносная разборная К04 без выключателя	4		32	КУР11-16-04-00-Z
	Розетка переносная разборная К02В с выключателем	2		42	КУР11-16-02-00-ZK
	Розетка переносная разборная К03В с выключателем	3		30	КУР11-16-03-00-ZK
	Розетка переносная разборная К04В с выключателем	4		25	КУР11-16-04-00-ZK
	Розетка переносная разборная К05В с выключателем	6		15	КУР11-16-06-00-ZK

6

## Преимущества

- Розеточные блоки колодок имеют оригинальный дизайн и изготовлены из негорючего глянцевого АБС-пластика белого цвета, устойчивого к механическим повреждениям.
- Шины контактных групп имеют дополнительный корпус изоляции, заземляющие контакты хромированы.
- Выключатель со световой индикацией утоплен в корпусе розеточного блока, что исключает случайное выключение прибора.
- Все колодки упакованы в плотный индивидуальный пакет с еврослотом, дизайн которого прекрасно подходит для розничных продаж.

## Технические характеристики

Цвет	белый
Номинальный ток	16 А
Номинальное напряжение	250 В/ 50 Гц
Максимальная мощность нагрузки	3,5 кВт
Сечение кабеля	3×(0,75-1,5 мм <sup>2</sup> )
Температура эксплуатации, °С	+1 ÷ +35

# Тройники

Предназначены для подключения нескольких электроприборов, имеющих шнур с плоской или круглой вилкой, к стационарной одноместной розетке.



	Наименование	Количество розеток	Максимальная нагрузка, кВт	Количество в упаковке, шт.		Артикул
				групповой	транспортной	
	Тройник Т-01/01-2	1 круглая + 2 плоских	3,5	50	200	WTP10-16-21
	Тройник Т-01/02	2 круглых	3,5	50	200	WTP10-16-02
	Тройник Т-01/03	3 круглых	3,5	23	115	WTP10-16-03-Z-K01
	Тройник Т-01/03В	3 круглых	3,5	28	140	WTP10-16-03-ZK-K01

**НОВИНКА**

**НОВИНКА**

## Преимущества

- Обеспечивают плотное обжатие присоединяемых вилок за счет упругих пластин контактной группы адаптера.
- Материал пластика обеспечивает надежную изоляцию от токопроводящих частей.
- Эстетичный вид и современный дизайн.
- Не выгорают и не трескаются под влиянием атмосферных факторов.
- Возможно разнообразное сочетание розеточных групп под любой стандарт.
- Выдвижная подставка для устойчивости тройника и удобства подключения электроприборов.

## Технические характеристики

Номинальный ток	2,5 А; 16 А
Номинальное напряжение	250 В/ 50 Гц
Максимальная мощность нагрузки	3,5 кВт
Степень защиты	IP20
Температура эксплуатации	-10 ÷ +40 °С

# Адаптер

**НОВИНКА**

Используется для подключения электроприбора, имеющего шнур с плоской или круглой вилкой, к стационарной одноместной розетке. Имеются два порта USB для зарядки различных устройств.



6

## Преимущества

- Материал корпуса – высококачественный пластик.
- Мультиконсоль позволяет хранить гаджеты на верхней части адаптера во время зарядки.
- Прорезиненная часть мультиконсоли предотвращает падение устройств.
- Эстетичный вид и стильный дизайн.

## Технические характеристики

Номинальное напряжение	250 В/ 50 Гц
Номинальный ток	16 А
Степень защиты	IP20
Количество розеток	1
Количество USB-портов	2
USB:	
напряжение питания для устройств	5 В
Максимальный выходной ток 2×USB	2×1200 мА или 1×2400 мА

## Особенности конструкции



Ударопрочный поликарбонат устойчив к резким перепадам температуры и УФ-излучению.



Надежный контакт с вилкой за счет упругих пластин контактной группы.



Защитные шторки предохраняют от загрязнения функциональную часть адаптера.



Наименование	Количество в групповой упаковке	Количество в транспортной упаковке	Артикул
Адаптер T-02/01	12	48	WTP11-16-01-Z-K01



# Сетевые фильтры

Защищают дорогостоящее и чувствительное электрооборудование (оргтехника, аудио-, видеотехника, бытовая техника) от бросков напряжения в сети и перегрузок. Применение сетевых фильтров, за счет своевременного отключения от сети, позволяет увеличить помехозащиту линий и повысить электро- и пожаробезопасность при эксплуатации электроприборов. Сетевые фильтры особенно эффективны для рабочего места с персональным компьютером, оснащенного дополнительными периферийными устройствами.



## Преимущества

- Сетевой фильтр обеспечивает защиту от перегрузки, защиту от короткого замыкания, защиту от импульсных перенапряжений.
- Материал корпуса из ударопрочного негорючего пластика.

## Технические характеристики

Материал	полипропилен
Цвет	белый, серый, черный
Тип провода	ПВС

Номинальное напряжение	250 В/ 50 Гц
Максимальный ток нагрузки	16 А
Максимальная мощность нагрузки	2,2 кВт, 3,5 кВт
Максимальная энергия рассеивания	125 Дж
Максимальный импульсный ток	5 кА
Диапазон частот подавляемой помехи	100 кГц–100 МГц
Степень подавления помех	10–15 дБ
Сечение провода	3×1 мм <sup>2</sup>
Диапазон рабочих температур, °С	+1 ÷ +35

## Особенности конструкции



Розетка с заземлением и защитными шторками.

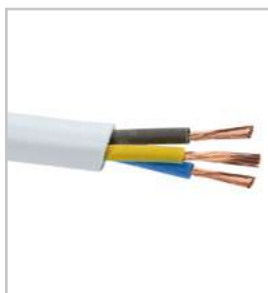

Медный кабель сечением  $3 \times 1 \text{ мм}^2$ .



Индикатор напряжения.

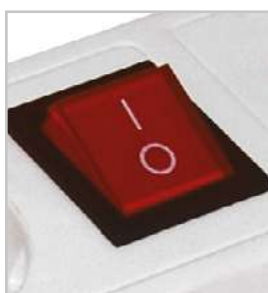

Выключатель позволяет отключать электроприборы, не вынимая вилки из розетки.

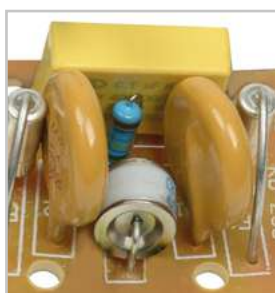

Два варистора обеспечивают защиту от импульсных перенапряжений.



Эргономичный дизайн. Корпус выполнен из высококачественного термостойкого износостойчивого полипропилена.

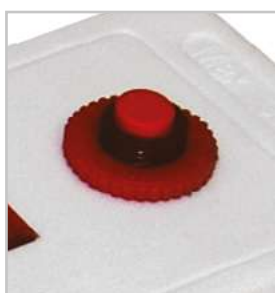

Термовыключатель предотвращает перегрев в случае превышения допустимой нагрузки.



Гибкий ввод предохраняет провод от излома.

## Ассортимент

	Наименование	Кол-во розеток	Длина, м	Сечение провода, мм <sup>2</sup>	Кол-во в упак., шт.	Цвет	Артикул
 <div style="background-color: red; color: white; padding: 2px; text-align: center; margin-top: 5px;"><b>НОВИНКА</b></div>	Сетевой фильтр СФ-01К	1	пусто	пусто	20	Белый	WFP10-16-01-ZK-K01
	Сетевой фильтр СФ-03К	3	1,5	3x1	6	белый	WFP10-16-03-01-N
	Сетевой фильтр СФ-05К	5	1,5	3x1	5	белый	WFP10-16-05-01-N
	Сетевой фильтр СФ-05К	5	3	3x1	5	белый	WFP10-16-05-03-N
	Сетевой фильтр СФ-05К	5	5	3x1	5	белый	WFP10-16-05-05-N
 <div style="background-color: red; color: white; padding: 2px; text-align: center; margin-top: 5px;"><b>НОВИНКА</b></div>	Сетевой фильтр СФ-05К	5	3	3x1	5	серый	WFP10-16-05-03-ZK-K03
	Сетевой фильтр СФ-05К	5	3	3x1	5	черный	WFP10-16-05-03-ZK-K02
 <div style="background-color: red; color: white; padding: 2px; text-align: center; margin-top: 5px;"><b>НОВИНКА</b></div>	Сетевой фильтр СФ-05К	5	3	3x1	5	серый	WFP10-16-05-05-ZK-K03
	Сетевой фильтр СФ-05К	5	3	3x1	5	черный	WFP10-16-05-05-ZK-K02

## Удлинитель на катушке

При помощи удлинителя на катушке легко подключить удаленные на расстояние до 50 м от стационарной розетки электроприборы, имеющие шнур с плоской или круглой вилкой. Незаменимы на стройке, на садовом участке, на съемочной площадке, в парках с аттракционами, в промышленности и в быту.



6

### Преимущества

- Ярко-желтый цвет делает заметным в траве и пыли.
- Устойчивая рама из стали.
- Литая вилка в цвет кабеля.
- Удобная прорезиненная ручка.
- Высококачественный ударопрочный пластик (серия INDUSTRIAL PLUS).
- Необходимая техническая информация на лицевой стороне корпуса.

### Технические характеристики

Номинальное напряжение	230 В/ 50 Гц
Номинальный ток	6 А, 10 А, 16 А
Сечение проводников	2×0,75 мм <sup>2</sup>
	3×1,0 мм <sup>2</sup>
	3×1,5 мм <sup>2</sup>
Максимальная мощность нагрузки	1,3 кВт; 2,2 кВт;
	3,5 кВт
	IP20, IP44
Степень защиты	IP20, IP44
Диаметр штыря вилки	4,8 мм

## Особенности конструкции



Термозащита в каждой катушке.



Фиксатор кабеля с вилкой.



Удобная рукоятка для наматывания кабеля на катушку.



Пластиковый флажок позволяет фиксировать необходимую длину кабеля.



Защитные крышки от пыли и влаги.



Стальной барабан толщиной 1,0 мм (серия Professional).



Кабель КГ: эксплуатация при температуре до  $-25\text{ }^{\circ}\text{C}$  (серия Professional).

## Ассортимент

### Серия GARDEN



Наименование	Длина, м	Заземление	Сечение провода, мм <sup>2</sup>	Максимальная нагрузка, Вт		Степень защиты	Кол-во в упак., шт.	Артикул
				при намотанном проводе	при размотанном проводе			
Катушка переносная УК10	10	нет	2×0,75	650	1300	IP20	10	WKP23-06-04-10



Катушка переносная УК20	20	нет	2×0,75	650	1300	IP20	1	WKP23-06-04-20
Катушка переносная УК30	30	нет	2×0,75	650	1300	IP20	1	WKP23-06-04-30
Катушка переносная УК40	40	нет	2×1,00	1100	2200	IP20	1	WKP23-10-04-40

### Серия INDUSTRIAL



Катушка переносная УК10	10	есть	3×1,00	1100	2200	IP20	10	WKP14-10-04-10
Катушка переносная УК10	10	есть	3×1,50	1750	3500	IP20	10	WKP15-16-04-10



Катушка переносная УК20	20	есть	3×1,00	1100	2200	IP20	1	WKP14-10-04-20
Катушка переносная УК20	20	есть	3×1,50	1750	3500	IP20	1	WKP15-16-04-20
Катушка переносная УК30	30	есть	3×1,00	1100	2200	IP20	1	WKP14-10-04-30
Катушка переносная УК30	30	есть	3×1,50	1750	3500	IP20	1	WKP15-16-04-30
Катушка переносная УК40	40	есть	3×1,00	1100	2200	IP20	1	WKP14-10-04-40
Катушка переносная УК40	40	есть	3×1,50	1750	3500	IP20	1	WKP15-16-04-40
Катушка переносная УК50	50	есть	3×1,50	1750	3500	IP20	1	WKP15-16-04-50

### Серия INDUSTRIAL PLUS



Катушка переносная УК20	20	есть	3×1,50	1750	3500	IP44	1	WKP15-16-04-20-44
Катушка переносная УК30	30	есть	3×1,50	1750	3500	IP44	1	WKP15-16-04-30-44
Катушка переносная УК40	40	есть	3×1,50	1750	3500	IP44	1	WKP15-16-04-40-44
Катушка переносная УК50	50	есть	3×1,50	1750	3500	IP44	1	WKP15-16-04-50-44

### Серия PROFESSIONAL



Катушка переносная УК20	20	есть	3×1,50	1750	3500	IP44	1	WKP16-16-04-20-44
Катушка переносная УК30	30	есть	3×1,50	1750	3500	IP44	1	WKP16-16-04-30-44
Катушка переносная УК30	30	есть	3×2,50	1750	3500	IP44	1	WKP17-16-04-30-44
Катушка переносная УК40	40	есть	3×1,50	1750	3500	IP44	1	WKP16-16-04-40-44
Катушка переносная УК40	40	есть	3×2,50	1750	3500	IP44	1	WKP17-16-04-40-44
Катушка переносная УК50	50	есть	3×1,50	1750	3500	IP44	1	WKP16-16-04-50-44
Катушка переносная УК50	50	есть	3×2,50	1750	3500	IP44	1	WKP17-16-04-50-44

# Разборные вилки и розетки

Разборные вилки и розетки успешно применяются в быту для ремонта электроприборов, удлинителей и т.д.



6

## Преимущества

- Ассортиментная линейка составлена с учетом тенденций рыночного спроса и включает перечень наиболее актуальных и популярных позиций вилок и розеток.
- Эргономичное исполнение изделий позволяет их комфортно и безопасно эксплуатировать.
- Контактная группа и зажим кабеля позволяют провести удобный и быстрый монтаж.
- Материал корпуса — негорючий АБС-пластик.
- Вся продукция соответствует требованиям действующего российского законодательства в области безопасности продукции.

- Образцы новой серии успешно прошли испытания на соответствие требованиям международных стандартов, что подтверждено получением сертификата Таможенного союза, действующего на территории Республики Беларусь, Казахстана и РФ.

## Технические характеристики

Цвет	белый, черный
Номинальный ток	16 А, 32 А
Номинальное напряжение	250 В/ 50 Гц
Максимальное сечение присоединяемых проводников	до 2,5 мм <sup>2</sup>
Контактные зажимы	винтовые

## Ассортимент

	Наименование	Количество в групповой упаковке, шт.	Артикул
	Вилка разборная прямая с з/к ВПп10-01-Ст 16А белая	50	EVP10-16-01-K01
	Вилка разборная прямая с з/к ВПп10-02-Ст 16А черная	50	EVP10-16-01-K02
	Вилка разборная прямая без з/к ВПп20-01-Ст 6А белая	80	EVP20-06-01-K01
	Вилка разборная прямая без з/к ВПп20-02-Ст 6А черная	80	EVP20-06-01-K02
	Вилка разборная угловая с з/к ВПу11-01-Ст 16А белая	50	EVP11-16-01-K01
	Вилка разборная угловая с з/к ВПу11-02-Ст 16А черная	50	EVP11-16-01-K02
	Вилка разборная угловая с з/к с кольцом ВПу12-01-Ст 16А белая	50	EVP12-16-01-K01
	Вилка разборная угловая с з/к с кольцом ВПу12-02-Ст 16А черная	50	EVP12-16-01-K02
	Розетка разборная прямая с з/к РПп10-01-Ст 16А белая	40	ERP10-16-01-K01
	Розетка разборная прямая с з/к РПп10-02-Ст 16А черная	50	ERP10-16-01-K02
	Вилка разборная для плиты с з/к ВПпл10-01-Ст 32А	10	EVP10-32-01-K01
	Розетка разборная для плиты с з/к о/у РПпл10-01-Ст 32А	10	ERP10-32-01-K01
	Розетка разборная для плиты с з/к с/у РПпл11-01-Ст 32А	10	ERP11-32-01-K01



# Розетки-таймеры

**НОВИНКА**

Предназначены для включения и отключения электроприборов через заданный промежуток времени в течение суток/недели. Обеспечивают оптимальное расходование электроэнергии.

Области применения розеток-таймеров: автоматическое включение и выключение освещения, управление бытовыми электроприборами и системой отопления, имитация присутствия, экономия электроэнергии, автоматизация аквариума, управление системами полива.



6

## Преимущества

- Материал корпуса – ударопрочный поликарбонат, устойчивый к резким перепадам температуры и УФ-излучению.
- Защитные шторки предохраняют от загрязнения функциональную часть розетки-таймера.
- Использование в доме (IP20) и вне помещений (IP44).
- Простое программирование.
- Встроенный аккумулятор поддерживает работу программы при отключенном электропитании.
- Широкая область применения.

## Технические характеристики

Номинальное напряжение	250 В/ 50 Гц
Номинальный ток розетки	16 А
Номинальный ток нагрузки	8 А (электронные), 16 А
Максимальная мощность нагрузки	1800 Вт (электронные), 3680 Вт
Срок службы механизмов вкл./откл.	более 5000 циклов
Степень защиты	IP20, IP44
Температура эксплуатации	-10 ÷ + 40

## Ассортимент

<b>Розетки-таймеры механические</b>		Наименование	Цикл работы	Макс. число циклов вкл/откл в 24-час. формате	Количество в транспортной упаковке, шт	Артикул
		РТМ-1 Розетка-таймер механический	суточный	48	40	ERT-20-1-16-S-30-0-20-K01
		РТМ-2 Розетка-таймер механический с индикацией	суточный	96	48	ERT-20-1-16-S-15-1-20-K01
		РТМ-3 Розетка-таймер механический	суточный	96	48	ERT-21-1-16-S-15-0-20-K01
		РТМ-4 Розетка-таймер механический	суточный	48	24	ERT-20-1-16-S-30-0-44-K01
<b>Розетки-таймеры электронные</b>		Наименование	Цикл работы	Макс. число циклов вкл/откл в недельном формате	Количество в транспортной упаковке, шт	Артикул
		РТЭ-1 Розетка-таймер электронный	недельный	140	60	ERT-10-1-16-N-01-5-20-K01
		РТЭ-2 Розетка-таймер электронный с индикацией	суточный		36	ERT-12-1-16-0-00-4-20-K01
		РТЭ-3 Розетка-таймер электронный	недельный	140	24	ERT-10-1-16-N-01-5-44-K01

# Силовые разъемы

## Силовые разъемы серии MAGNUM



Оригинальная конструкция силовых разъемов MAGNUM разработана инженерами IEK GROUP в строгом соответствии с требованиями международных и российских стандартов и с учетом пожеланий потребителей – профессиональных электриков и монтажников. Конструктивное решение силовых разъемов MAGNUM сочетает в себе лучший мировой опыт с рядом специализированных уникальных доработок инженеров IEK GROUP.

Прогрессивные конструкторские решения в сочетании с применением высококачественных материалов и высоким уровнем производства гарантируют высокую надежность и безопасность конструкции, эргономичность и экологичность изделий, максимальное удобство монтажа и демонтажа силовых разъемов MAGNUM.

Силовые разъемы MAGNUM подходят для подключения строительного электрооборудования и электроинструмента, электроснабжения временных сооружений и бытовок, станков и другого промышленного оборудования, для электроснабжения спортивных сооружений и объектов культурно-массовых мероприятий, гостиниц, турбаз и т.д. Силовые разъемы MAGNUM IEK® производятся в России, на основной производственной площадке IEK GROUP.

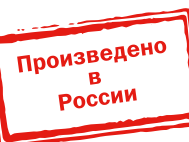

MAGNUM

### Преимущества

- Пластиковые детали разъемов изготавливаются из самозатухающих материалов, обладают высокой прочностью, стойкостью к ударным нагрузкам, отличными диэлектрическими показателями, высокой стойкостью к изнашиванию и истиранию.
- Все пластиковые детали разъемов имеют усиленную конструкцию, выдерживающую повышенные нагрузки и жесткие условия эксплуатации.
- Усиленная система присоединения проводников во всех разъемах.
- Крышки обеспечивают защиту от попадания внутрь разъема пыли, влаги и надежно закреплены.
- Винты на корпусе расположены максимально удобно.
- Можно эксплуатировать во влажной среде (IP44, IP67).

- Шероховатая поверхность изделий обеспечивает удобный захват, что особенно важно при работе в неблагоприятных погодных условиях (например, при высокой влажности или отрицательных температурах).

### Технические характеристики

Номинальный ток, А	16, 32, 63, 125
Диапазон рабочего напряжения, В	200–250; 380–415
Номинальное напряжение по изоляции, В	500
Номинальная частота сети, Гц	50
Положение заземляющего контакта, ч	6
Рабочая температура	–25 ÷ +40 °С
Степень защиты по ГОСТ 14254	IP44, IP67
Группа механического исполнения по ГОСТ 17516.1	M1

## Особенности конструкции



Зажимы столбчатого типа с двумя винтами направлены в одну сторону для удобства монтажа. Торцы винтов зашлифованы, что исключает перерезание жил.



В стационарных разъемах боковые отверстия под винты располагаются внутри корпуса. После сборки винты оказываются утопленными в нише, что исключает их повреждение.



На крышках розеток предусмотрены верхний рычаг и нижний зацеп для комфортного открывания крышки одной рукой.



Цанговый зажим с сальником из эластичного материала, благодаря наличию зубцов на цангах, обеспечивает при затяжке гайки надежную фиксацию кабеля в корпусе, а также требуемую степень защиты IP.



Стационарные разъемы имеют два ввода для кабеля – донный и верхний. Оба ввода снабжены пластиковыми мембранами для обеспечения степени защиты IP.



Гайка для затяжки цангового зажима со шлицами для отвинчивания и завинчивания. Для упора ключа предусмотрен бортик. Специальные выступы-упоры на поверхности служат для удобного закручивания гайки рукой.

## Расшифровка обозначений

### ССИ-013 MAGNUM

**ССИ** – Силовые соединители IEK® серии MAGNUM

- 0** – вид
- 0** – вилка переносная
  - 1** – розетка стационарная
  - 2** – розетка переносная (коннектор)
  - 4** – розетка наклонная скрытой установки
  - 5** – вилка стационарная
- 1** – величина тока, А
- 1** – 16
  - 2** – 32
  - 3** – 63
  - 4** – 125
- 3** – число контактов
- 3** – 2P + PE
  - 4** – 3P + PE
  - 5** – 3P + N + PE



Разъемы на токи 63 и 125 А оснащены «пилотным» контактом, который включается после того, как другие контакты вилки соединены, а при отключении именно он размыкается первым.

## Ассортимент

Переносные вилки	Расположение контактов	Наименование	Количество полюсов	Ключ	Номинальный ток, А	Номинальное напряжение, В	Степень защиты	Артикул
		ССИ-013 MAGNUM	2P+PE	6 ч	16	250	IP44	PSN01-016-3
		ССИ-014 MAGNUM	3P+PE	6 ч	16	380	IP44	PSN02-016-4
		ССИ-015 MAGNUM	3P+PE+N	6 ч	16	380	IP44	PSN02-016-5
		ССИ-023 MAGNUM	2P+PE	6 ч	32	250	IP44	PSN01-032-3
		ССИ-024 MAGNUM	3P+PE	6 ч	32	380	IP44	PSN02-032-4
		ССИ-025 MAGNUM	3P+PE+N	6 ч	32	380	IP44	PSN02-032-5
		ССИ-033 MAGNUM	2P+PE	6 ч	63	250	IP67	PSN01-063-3
		ССИ-034 MAGNUM	3P+PE	6 ч	63	380	IP67	PSN02-063-4
		ССИ-035 MAGNUM	3P+PE+N	6 ч	63	380	IP67	PSN02-063-5
		ССИ-045 MAGNUM	3P+PE+N	6 ч	125	380	IP67	PSN02-125-5
<b>Переносные розетки</b>								
		ССИ-213 MAGNUM	2P+PE	6 ч	16	250	IP44	PSN21-016-3
		ССИ-214 MAGNUM	3P+PE	6 ч	16	380	IP44	PSN22-016-4
		ССИ-215 MAGNUM	3P+PE+N	6 ч	16	380	IP44	PSN22-016-5

	Расположе- ние контактов	Наимено- вание	Количество полосов	Ключ	Номинальный ток, А	Номинальное напряжение, В	Степень защиты	Артикул
		ССИ-223 MAGNUM	2P+PE	6 ч	32	250	IP44	PSN21-032-3
		ССИ-224 MAGNUM	3P+PE	6 ч	32	380	IP44	PSN22-032-4
		ССИ-225 MAGNUM	3P+PE+N	6 ч	32	380	IP44	PSN22-032-5
		ССИ-233 MAGNUM	2P+PE	6 ч	63	250	IP67	PSN21-063-3
		ССИ-234 MAGNUM	3P+PE	6 ч	63	380	IP67	PSN22-063-4
		ССИ-235 MAGNUM	3P+PE+N	6 ч	63	380	IP67	PSN22-063-5
<b>Стационарные вилки для открытой проводки</b>		ССИ-513 MAGNUM	2P+PE	6 ч	16	250	IP44	PSN51-016-3
		ССИ-514 MAGNUM	3P+PE	6 ч	16	380	IP44	PSN52-016-4
		ССИ-515 MAGNUM	3P+PE+N	6 ч	16	380	IP44	PSN52-016-5
		ССИ-523 MAGNUM	2P+PE	6 ч	32	250	IP44	PSN51-032-3
		ССИ-524 MAGNUM	3P+PE	6 ч	32	380	IP44	PSN52-032-4
		ССИ-525 MAGNUM	3P+PE+N	6 ч	32	380	IP44	PSN52-032-5

**Стационарные розетки для открытой проводки**

	Расположение контактов	Наименование	Количество полюсов	Ключ	Номинальный ток, А	Номинальное напряжение, В	Степень защиты	Артикул
		ССИ-113 MAGNUM	2P+PE	6 ч	16	250	IP44	PSN11-016-3
		ССИ-114 MAGNUM	3P+PE	6 ч	16	380	IP44	PSN12-016-4
		ССИ-115 MAGNUM	3P+PE+N	6 ч	16	380	IP44	PSN12-016-5
		ССИ-123 MAGNUM	2P+PE	6 ч	32	250	IP44	PSN11-032-3
		ССИ-124 MAGNUM	3P+PE	6 ч	32	380	IP44	PSN12-032-4
		ССИ-125 MAGNUM	3P+PE+N	6 ч	32	380	IP44	PSN12-032-5
		ССИ-133 MAGNUM	2P+PE	6 ч	63	250	IP67	PSN11-063-3
		ССИ-134 MAGNUM	3P+PE	6 ч	63	380	IP67	PSN12-063-4
		ССИ-135 MAGNUM	3P+PE+N	6 ч	63	380	IP67	PSN12-063-5
		ССИ-145 MAGNUM	3P+PE+N	6 ч	125	380	IP67	PSN12-125-5
<b>Стационарные розетки для скрытой проводки</b>		ССИ-413 MAGNUM	2P+PE	6 ч	16	250	IP44	PSN41-016-3





<b>Стационарные розетки для скрытой проводки</b>		Расположение контактов	Наименование	Кол-во полюсов	Ключ	Номинальный ток, А	Номинальное напряжение, В	Степень защиты	Артикул
		CCI-414 MAGNUM	3P+PE	6 ч	16	380	IP44	PSN42-016-4	
		CCI-415 MAGNUM	3P+PE+N	6 ч	16	380	IP44	PSN42-016-5	
		CCI-423 MAGNUM	2P+PE	6 ч	32	220	IP44	PSN41-032-3	
		CCI-424 MAGNUM	3P+PE	6 ч	32	380	IP44	PSN42-032-4	
		CCI-425 MAGNUM	3P+PE+N	6 ч	32	380	IP44	PSN42-032-5	
		CCI-433 MAGNUM	2P+PE	6 ч	63	250	IP67	PSN71-063-3-2-67	
		CCI-434 MAGNUM	3P+PE	6 ч	63	380	IP67	PSN72-063-4-2-67	
		CCI-435 MAGNUM	3P+PE+N	6 ч	63	380	IP67	PSN70-063-5-2-67	
		CCI-445 MAGNUM	3P+ PE+N	6 ч	125	380	IP67	PSN70-125-5-2-67	
		РП11-3 Розетка с заземляющим контактом с крышкой MAGNUM	2P+PE		16	220	IP44	PSN71-016-3-2-44-K07	
		РП12-3 Розетка с заземляющим контактом с крышкой MAGNUM	2P+PE		16	220	IP54	PSN71-016-3-2-54-K07	
		РП13-3 Розетка с заземляющим контактом с крышкой MAGNUM	2P+PE		16	220	IP54	PSN71-016-3-2-54-K03	



	Расположение контактов	Наименование	Кол-во полюсов	Номинальный ток, А	Номинальное напряжение, В	Степень защиты	Артикул
		РП14-3 Розетка с заземляющим контактом с крышкой MAGNUM	2P+PE	16	220	IP54	PSN71-016-3-2-54-K02
		РП15-3 Розетка с заземляющим контактом с защитными шторками с крышкой MAGNUM	2P+PE	16	220	IP44	PSN71-016-3-3-44-K07
		РП16-3 Розетка с заземляющим контактом с защитными шторками с крышкой MAGNUM	2P+PE	16	220	IP54	PSN71-016-3-3-54-K07
		РП17-3 Розетка с увеличенным фланцем с заземляющим контактом с крышкой MAGNUM	2P+PE	16	220	IP54	PSN71-016-3-4-54-K07

## Таблицы выбора

### Промышленные розетки и вилки серии MAGNUM с номинальным током 16 и 32 А



Номинальный ток, А	Номинальное напряжение, В	Кол-во полюсов	Переносные вилки IP44	Переносные розетки IP44	Стационарные вилки для открытой проводки IP44	Стационарные розетки для открытой проводки IP44	Стационарные розетки для скрытой проводки IP44
16	200–250	2P+PE	ССИ-013	ССИ-213	ССИ-513	ССИ-113	ССИ-413
16	380–415	3P+PE	ССИ-014	ССИ-214	ССИ-514	ССИ-114	ССИ-414
16	380–415	3P+PE+N	ССИ-015, ССИ-025	ССИ-215, ССИ-225	ССИ-515, ССИ-525	ССИ-115, ССИ-125	ССИ-415, ССИ-425
32	200–250	2P+PE	ССИ-023	ССИ-223	ССИ-523	ССИ-123	ССИ-423
32	380–415	3P+PE	ССИ-024	ССИ-224	ССИ-524	ССИ-124	ССИ-424
32	380–415	3P+PE+N	ССИ-025	ССИ-225	ССИ-525	ССИ-125	ССИ-425

### Промышленные розетки и вилки серии MAGNUM с номинальным током 63 и 125 А



Номинальный ток, А	Номинальное напряжение, В	Кол-во полюсов	Переносные вилки IP67	Переносные розетки IP67	Стационарные розетки для открытой проводки IP67	Стационарные розетки для скрытой проводки IP67
63	200–250	2P+PE	ССИ-033	ССИ-233	ССИ-133	ССИ-433
63	380–415	3P+PE	ССИ-034	ССИ-234	ССИ-134	ССИ-434
63	380–415	3P+PE+N	ССИ-035	ССИ-235	ССИ-135	ССИ-435
63	380–415	3P+PE+N	–	–	–	ССИ-445
125	380–415	3P+PE+N	ССИ-045	–	ССИ-145	–

## Габаритные размеры

### Переносные вилки ССИ-013÷ССИ-045

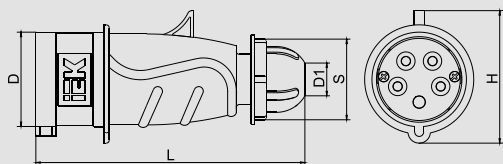

Наименование	L	H	D	D1
ССИ-013	143	58	43,6	15
ССИ-014	143	59	49,2	15
ССИ-015	172	71	56	22
ССИ-023	180	74	57	22
ССИ-024	180	74	57	22
ССИ-025	183	81	63	22
ССИ-033	232	108	69,5	15÷37
ССИ-034	232	108	69,5	15÷37
ССИ-035	232	108	69,5	15÷37
ССИ-045	300	122	81	24÷49

### Переносные розетки ССИ-213÷ССИ-235

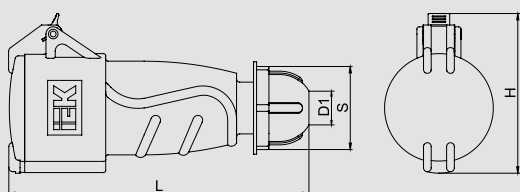

Наименование	L	H	D	D1
ССИ-213	150,6	76	51,7	15
ССИ-214	150,6	82	55,4	15
ССИ-215	181	86	63	22
ССИ-223	192	93,5	64	22
ССИ-224	192	93,5	64	22
ССИ-225	195	102,8	70	22
ССИ-233	245	115	108	13÷16
ССИ-234	245	115	108	13÷16
ССИ-235	245	115	108	13÷16

### Стационарные вилки ССИ-513÷ССИ-525



Наименование	L	H	D
ССИ-513	130,6	80	44
ССИ-514	131,6	80	50
ССИ-515	132	80	56
ССИ-523	142	80	56,7
ССИ-524	142	80	56,7
ССИ-525	142,8	80	63

### Стационарные розетки ССИ-113÷ССИ-125

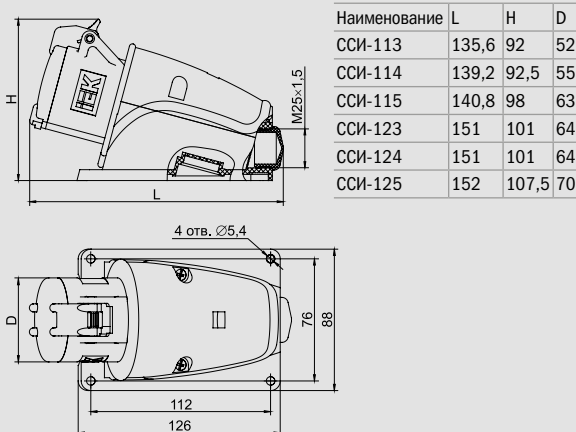

Наименование	L	H	D
ССИ-113	135,6	92	52
ССИ-114	139,2	92,5	55
ССИ-115	140,8	98	63
ССИ-123	151	101	64
ССИ-124	151	101	64
ССИ-125	152	107,5	70

### Стационарные розетки для скрытой проводки ССИ-413÷ССИ-415

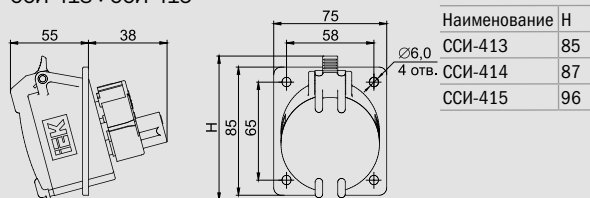

Наименование	H
ССИ-413	85
ССИ-414	87
ССИ-415	96

### Панельные розетки РП11-3÷РП17-3

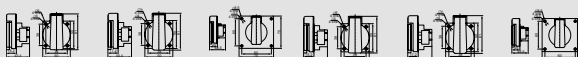

РП11-3, РП15-3

РП12-3, РП13-3, РП14-3, РП16-3

### Стационарные розетки для скрытой проводки ССИ-423÷ССИ-425

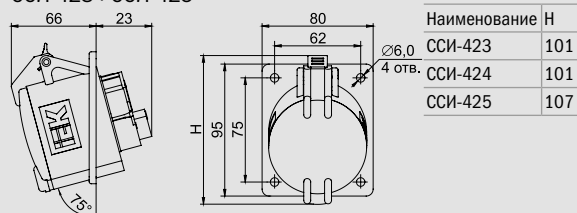

Наименование	H
ССИ-423	101
ССИ-424	101
ССИ-425	107



РП17-33

## Силовые разъемы

Силовые штепсельные разъемы незаменимы при эксплуатации внутри помещений и на открытом воздухе совместно с мобильным электрооборудованием с кабельной системой питания и стационарным электрооборудованием однофазного и трехфазного исполнения. Подходят для подключения строительного электрооборудования и электроинструмента, станков и другого промышленного оборудования, для электроснабжения бытовок и киосков, для использования в гостиницах, домах отдыха, на турбазах и т.д.



6

### Преимущества

- Корпуса и изолирующие детали, несущие токоведущие части силовых разъемов, выполнены из термостойких и самозатухающих материалов.
- Крышки обеспечивают защиту от попадания внутрь разъема пыли, влаги и надежно закреплены.
- Пружины защищены от коррозии.
- Винты, применяемые для механических и электротехнических соединений, защищены от самоотвинчивания.
- Возможность эксплуатации во влажной среде (IP44, IP54).
- Наличие специального сальника для кабеля различного сечения.
- Наличие пространства для размещения кабеля.

### Технические характеристики

Номинальный ток, А	16, 32, 63, 125
Диапазон рабочего напряжения, В	200–250; 380–415
Номинальное напряжение по изоляции, В	500
Номинальная частота сети, Гц	50
Положение заземляющего контакта, ч	6
Рабочая температура	–25 ÷ + 40 °С
Степень защиты по ГОСТ 14254 96	IP44, IP54

## Особенности конструкции



Части из эластомерных материалов: уплотнительные кольца, сальники, устойчивые к старению.



Пластмассовый шип на корпусе силового разъема позволяет фиксировать крышку ответной части соединения и предотвратить возможное несанкционированное отключение при механическом воздействии на присоединенный кабель вследствие его натяжения.



Винты, применяемые для механических и электрических соединений, предохранены от самоотвинчивания и коррозии.



Кабельный ввод снабжен сальником, исключающим повреждение кабеля. Сальник подходит для кабеля различного диаметра.



Штыревые контакты изготовлены из электротехнической латуни, розеточные узлы – из фосфористой бронзы. Для защиты от коррозии все элементы покрыты никелем.



Давление, оказываемое контактными гнездами на контактные вилки, препятствует легкому вводу и выводу вилки. Вилка не выпадает из штепсельной розетки при нормальной эксплуатации.

## Расшифровка обозначений

### ССИ-013

**ССИ** – Силовые соединители IEK®

**0** – вид

**0** – вилка переносная

**1** – розетка стационарная

**2** – розетка переносная (коннектор)

**4** – розетка наклонная скрытой установки

**5** – вилка стационарная

**1** – величина тока, А

**1** – 16

**2** – 32

**3** – 63

**4** – 125

**3** – число контактов

**3** – 2P + PE

**4** – 3P + PE

**5** – 3P + N + PE

## Ассортимент

Переносные вилки	Расположение контактов	Наименование	Количество полюсов	Ключ	Номинальный ток, А	Номинальное напряжение, В	Степень защиты	Артикул
		ССИ-013	2P+PE	6 ч	16	~ 250	IP44	PSR01-016-3
		ССИ-014	3P+PE	6 ч	16	~ 380	IP44	PSR02-016-4
		ССИ-015	3P+PE+N	6 ч	16	~ 380	IP44	PSR02-016-5
		ССИ-023	2P+PE	6 ч	32	~ 250	IP44	PSR01-032-3
		ССИ-024	3P+PE	6 ч	32	~ 380	IP44	PSR02-032-4
		ССИ-025	3P+PE+N	6 ч	32	~ 380	IP44	PSR02-032-5
		ССИ-033	2P+PE	6 ч	63	~ 250	IP54	PSR01-063-3
		ССИ-034	3P+PE	6 ч	63	~ 380	IP54	PSR02-063-4
		ССИ-035	3P+PE+N	6 ч	63	~ 380	IP54	PSR02-063-5
		ССИ-045	3P+PE+N	6 ч	125	~ 380	IP54	PSR02-125-5

**Переносные розетки**

	Расположе- ние контактов	Наимено- вание	Количество полюсов	Ключ	Номинальный ток, А	Номинальное напряжение, В	Степень защиты	Артикул
		ССИ-213	2P+PE	6 ч	16	~ 250	IP44	PSR21-016-3
		ССИ-214	3P+PE	6 ч	16	~ 380	IP44	PSR22-016-4
		ССИ-215	3P+PE+N	6 ч	16	~ 380	IP44	PSR22-016-5
		ССИ-223	2P+PE	6 ч	32	~ 250	IP44	PSR21-032-3
		ССИ-224	3P+PE	6 ч	32	~ 380	IP44	PSR22-032-4
		ССИ-225	3P+PE+N	6 ч	32	~ 380	IP44	PSR22-032-5
		ССИ-233	2P+PE	6 ч	63	~ 250	IP54	PSR21-063-3
		ССИ-234	3P+PE	6 ч	63	~ 380	IP54	PSR22-063-4
		ССИ-235	3P+PE+N	6 ч	63	~ 380	IP54	PSR22-063-5

**Стационарные вилки**

Расположение контактов	Наименование	Количество полюсов	Ключ	Номинальный ток, А	Номинальное напряжение, В	Степень защиты	Артикул
	ССИ-513	2P+PE	6 ч	16	~ 250	IP44	PSR51-016-3



	ССИ-514	3P+PE	6 ч	16	~ 380	IP44	PSR52-016-4
--	---------	-------	-----	----	-------	------	-------------



	ССИ-515	3P+PE+N	6 ч	16	~ 380	IP44	PSR52-016-5
--	---------	---------	-----	----	-------	------	-------------



	ССИ-523	2P+PE	6 ч	32	~ 250	IP44	PSR51-032-3
--	---------	-------	-----	----	-------	------	-------------



	ССИ-524	3P+PE	6 ч	32	~ 380	IP44	PSR52-032-4
--	---------	-------	-----	----	-------	------	-------------



	ССИ-525	3P+PE+N	6 ч	32	~ 380	IP44	PSR52-032-5
--	---------	---------	-----	----	-------	------	-------------

**Стационарные розетки**

	ССИ-113	2P+PE	6 ч	16	~ 250	IP44	PSR11-016-3
--	---------	-------	-----	----	-------	------	-------------



	ССИ-114	3P+PE	6 ч	16	~ 380	IP44	PSR12-016-4
--	---------	-------	-----	----	-------	------	-------------



	Расположе- ние контактов	Наимено- вание	Количество полюсов	Ключ	Номинальный ток, А	Номинальное напряжение, В	Степень защиты	Артикул
		ССИ-115	3P+PE+N	6 ч	16	~ 380	IP44	PSR12-016-5
		ССИ-123	2P+PE	6 ч	32	~ 250	IP44	PSR11-032-3
		ССИ-124	3P+PE	6 ч	32	~ 380	IP44	PSR12-032-4
		ССИ-125	3P+PE+N	6 ч	32	~ 380	IP44	PSR12-032-5
		ССИ-133	2P+PE	6 ч	63	~ 250	IP54	PSR11-063-3
		ССИ-134	3P+PE	6 ч	63	~ 380	IP54	PSR12-063-4
		ССИ-135	3P+PE+N	6 ч	63	~ 380	IP54	PSR12-063-5
		ССИ-145	3P+PE+N	6 ч	125	~ 380	IP54	PSR12-125-5



**Стационарные розетки для скрытой проводки**

	Расположение контактов	Наименование	Кол-во полюсов	Ключ	Номинальный ток, А	Номинальное напряжение, В	Степень защиты	Артикул
		ССИ-413	2P+PE	6 ч	16	~ 250	IP44	PSR41-016-3
		ССИ-414	3P+PE	6 ч	16	~ 380	IP44	PSR42-016-4
		ССИ-415	3P+PE+N	6 ч	16	~ 380	IP44	PSR42-016-5
		ССИ-423	2P+PE	6 ч	32	~ 250	IP44	PSR41-032-3
		ССИ-424	3P+PE	6 ч	32	~ 380	IP44	PSR42-032-4
		ССИ-425	3P+PE+N	6 ч	32	~ 380	IP44	PSR42-032-5

**Розетка панельная**

		РП10-3-IP44 Розетка панельная с заземляющим контактом типа schuko	2P+PE		16	250	IP44	PSR61-016-3
--	--	--	-------	--	----	-----	------	-------------

**Силовые адаптеры**

		ССИ-1012-214	3P+PE	6 ч	16	~ 380	IP44	PAS22-016-4
		ССИ-1013-214	3P+PE	6 ч	16	~ 380	IP44	PAS32-016-4

## Таблицы выбора

### Промышленные розетки и вилки с номинальным током 16 и 32 А



Номинальный ток, А	Номинальное напряжение, В	Кол-во полюсов	Переносные вилки IP44	Переносные розетки IP44	Стационарные розетки для открытой проводки IP44	Стационарные вилки для открытой проводки IP44	Стационарные розетки для скрытой проводки IP44
16	200–250	2Р+РЕ	ССИ-013	ССИ-213	ССИ-113	ССИ-513	ССИ-413
16	380–415	3Р+РЕ	ССИ-014	ССИ-214	ССИ-114	ССИ-514	ССИ-414
16	380–415	3Р+РЕ+N	ССИ-015	ССИ-215	ССИ-115	ССИ-515	ССИ-415
32	200–250	2Р+РЕ	ССИ-023	ССИ-223	ССИ-123	ССИ-523	ССИ-423
32	380–415	3Р+РЕ	ССИ-024	ССИ-224	ССИ-124	ССИ-524	ССИ-424
32	380–415	3Р+РЕ+N	ССИ-025	ССИ-225	ССИ-125	ССИ-525	ССИ-425

### Промышленные розетки и вилки с номинальным током 63 и 125 А



Номинальный ток, А	Номинальное напряжение, В	Кол-во полюсов	Переносные вилки IP54	Переносные розетки IP54	Стационарные розетки для открытой проводки IP54
63	200–250	2Р+РЕ	ССИ-033	ССИ-233	ССИ-133
63	380–415	3Р+РЕ	ССИ-034	ССИ-234	ССИ-134
63	380–415	3Р+РЕ+N	ССИ-035	ССИ-235	ССИ-135
125	380–415	3Р+РЕ+N	ССИ-045	–	ССИ-145

### Адаптеры силовые



Номинальный ток, А	Номинальное напряжение, В	Кол-во полюсов	Двухлучевой адаптер	Трехлучевой адаптер
16	380–415	3Р+РЕ	ССИ-1012-214	ССИ-1013-214

## Габаритные размеры

### Переносные вилки ССИ-013÷ССИ-025

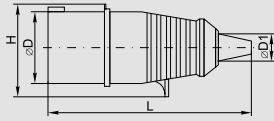

### ССИ-033÷ССИ-045

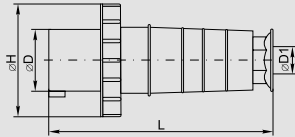

### Переносные розетки ССИ-213÷ССИ-225

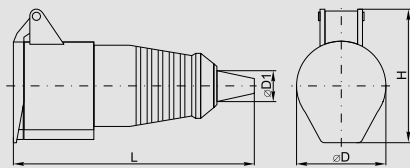

### ССИ-233÷ССИ-235

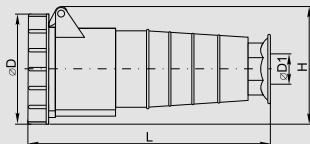

### Стационарные вилки ССИ-513÷ССИ-525

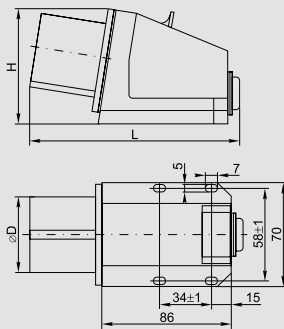

Наименование	L	H	D
ССИ-513	131	78	44
ССИ-514	131	78	50
ССИ-515	133	80	55
ССИ-523	141	83	56
ССИ-524	141	83	56
ССИ-525	141	86	62

### РП10-3-IP44

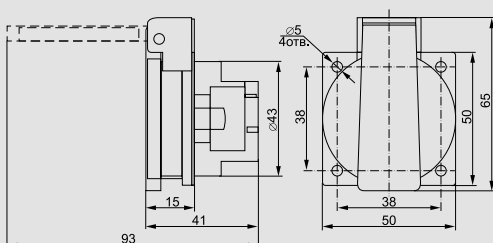

Наименование	L	H	D	D1
ССИ-013	140	58	44	15
ССИ-014	140	62	49	15
ССИ-015	158	75	55	22
ССИ-023	166	74	57	22
ССИ-024	166	74	57	22
ССИ-025	170	84	63	22
ССИ-033	230	108	68	15÷37
ССИ-034	230	108	68	15÷37
ССИ-035	230	108	68	15÷37
ССИ-045	300	120	79	24÷49

Наименование	L	H	D	D1
ССИ-213	150	72	51	15
ССИ-214	150	80	57	15
ССИ-215	168	87	63	22
ССИ-223	177	87	65	22
ССИ-224	177	87	65	22
ССИ-225	180	95	68	22
ССИ-233	245	115	107	13÷16
ССИ-234	245	115	107	13÷16
ССИ-235	245	115	107	13÷16

### Стационарные розетки ССИ-113÷ССИ-125

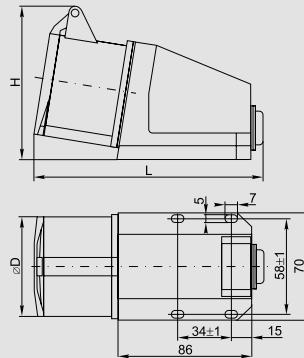

Наименование	L	H	D
ССИ-113	136	90	51
ССИ-114	138	93	57
ССИ-115	138	97	65
ССИ-123	151	97	65
ССИ-124	151	97	65
ССИ-125	153	105	70

### Стационарные розетки ССИ-133 ÷ ССИ-135

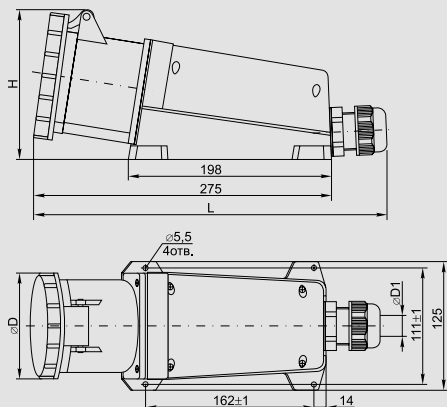

Наименование	L	H	D	D1
ССИ-133	315max	133	107	12 ÷ 20
ССИ-134	315max	133	107	12 ÷ 20
ССИ-135	315max	133	107	12 ÷ 20
ССИ-145	361max	142	120	20 ÷ 25

### ССИ-145

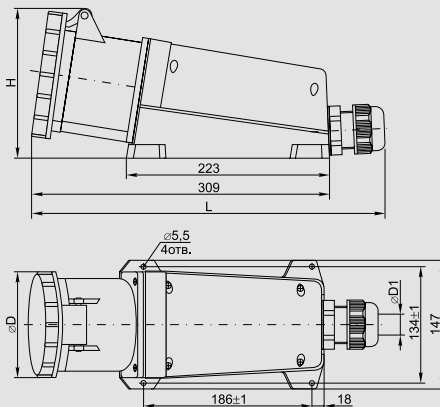

### Стационарные розетки для скрытой проводки

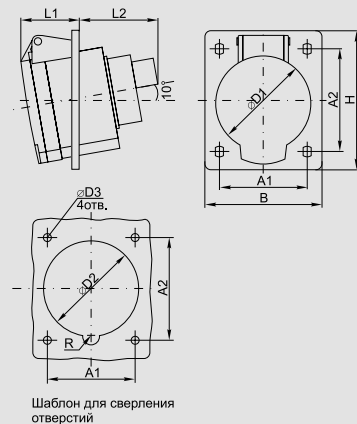

Наименование	A1	A2	B	D1	D2	D3	H	L1	L2	R
ССИ413	47±1	47±1	62	52	49	5	68	40	35	6
ССИ414	60±1	61±1	75	57	56	5	86	36	42	6
ССИ415	60±1	61±1	75	65	63	5	86	36	40	6
ССИ423	60±1	70±1	80	65	65	5	95	44	40	6
ССИ424	60±1	70±1	80	65	65	5	95	44	56	6
ССИ425	60±1	70±1	80	70	72	5	96	46	42	6

### Силовые адаптеры

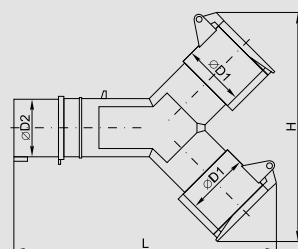

Наименование	D1	D2	H	L
ССИ-012-214 3P+PE	57	49	188	215

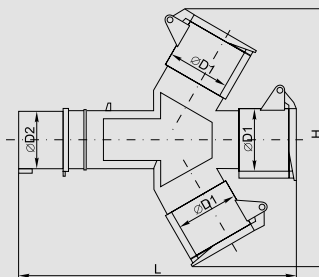

Наименование	D1	D2	H	L
ССИ-1013-214 3P+PE	57	49	220	226



# 7 Коммутационное оборудование и устройства управления

<b>Контакторы</b> .....	678
Контакторы малогабаритные серии КМИ .....	678
Контакторы малогабаритные серии КМИе .....	683
Контакторы КМИ с электротепловым реле в защитной оболочке .....	689
Контакторы КМИп с катушкой на постоянный ток .....	692
Миниконтакторы электромагнитные серии МКИ .....	698
Контакторы электромагнитные серии КТИ .....	701
Контакторы электромагнитные серии КТИе .....	709
<b>Реле и дополнительные устройства для контакторов</b> .....	713
Реле электротепловое серии РТИ .....	713
Дополнительные устройства для контакторов КМИ и КТИ .....	720
<b>Пускатели, переключатели</b> .....	721
Пускатели ручные кнопочные серии ПРК и аксессуары .....	721
Концевые выключатели .....	728
Переключатели кулачковые ПКП .....	731
<b>Реле контроля и управления</b> .....	738
Реле промежуточные РЭК .....	738
<b>Устройства подачи команд и сигналов</b> .....	743
Кнопки, переключатели, светосигнальная арматура .....	743
Пульты кнопочные тальферные серии ПКТ .....	758
Корпуса постов КП для установки кнопок управления .....	760

# Контакторы

## Контакторы малогабаритные серии КМИ

Малогабаритные контакторы переменного тока общепромышленного применения КМИ на ток нагрузки от 9 до 95 А (АС-3) предназначены для пуска, остановки и реверсирования асинхронных электродвигателей с короткозамкнутым ротором на напряжение до 660 В, а также для дистанционного управления цепями освещения (АС-5а, АС-5б), нагревательными цепями и различными малоиндуктивными нагрузками (АС-1), для коммутации трехфазных конденсаторных батарей (АС-6б), первичных обмоток трехфазных низковольтных трансформаторов (АС-6а).

Все исполнения на ток нагрузки до 40 А имеют одну группу замыкающих или размыкающих дополнительных контактов. Исполнения на ток нагрузки свыше 40 А – две группы (замыкающую и размыкающую).

Область применения малогабаритных контакторов серии КМИ – управление вентиляторами, насосами, тепловыми завесами, печами, кран-балками, станками, освещением, в системах автоматического ввода резерва (АВР).



По своим конструктивным и техническим характеристикам контакторы малогабаритные серии КМИ соответствуют требованиям международных и российских стандартов МЭК60947-4-1, ГОСТ Р50030.4.1. Контакторы малогабаритные серии КМИ прошли сертификационные испытания и на их серийный выпуск получен сертификат соответствия РОСС СN.МЕ86.В00144.

### Преимущества

- Расширенный ассортимент предложения малогабаритных контакторов серии КМИ по сравнению с аналогами отечественных производителей на российском рынке.
- Большой ассортимент дополнительных устройств, которые всегда имеются в наличии на складе (приставки контактные ПКИ, приставки выдержки времени ПВИ, реле электротепловое РТИ).

- Возможность установки на 35-мм DIN-рейку (другие отечественные производители предлагают подобное крепление только под заказ).
- Предусмотрена возможность получения реверсивного варианта с использованием механизмов блокировки.

## Особенности конструкции



Присоединительные контакты овальной формы обеспечивают надежную фиксацию проводников: – для габаритов 1 и 2 – с закаленными тарельчатыми шайбами; – для габаритов 3 и 4 – с зажимной скобой, позволяющей подсоединить контакт большего сечения.



Насечки на присоединительных контактах снижают нагрев проводов благодаря надежной фиксации в местах присоединения и увеличению суммарной площади контакта.



Наличие встроенных дополнительных контактов. Каждый контактор до 32 А комплектуется одним встроенным дополнительным контактом: 1з или 1р (закрывающий или размыкающий). Контакторы от 40 до 95 А комплектуются двумя дополнительными контактами: 1з + 1р.



Короткозамкнутые алюминиевые кольца, запрессованные в полюсные наконечники неподвижной части магнитной системы, предусмотрены для предотвращения детонации.

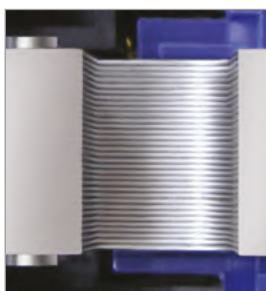

В результате применения уникальной технологии производства магнитная система в рабочем положении обеспечивает оптимальный режим эксплуатации (отсутствие шумов и повышенная надежность контактной системы).



Существуют два способа монтажа контакторов:

1. Быстрая установка на DIN-рейку: КМИ от 9 до 32 А (1-й, 2-й габариты) – 35 мм; КМИ от 40 до 95 А (3-й, 4-й габариты) – 35 и 75 мм.
2. Установка при помощи винтов на монтажную панель или профиль.



## Ассортимент



Наименование	Номинальный рабочий ток, А (АС-3)	Номинальное напряжение катушек управления, В	Кол-во и вид контактов	Кол-во в трансп. упак., шт.	Артикул
КМИ-10910 9 А 24 В/АС-3 1НО ИЭК	9	24	1з	50	ККМ11-009-024-10
КМИ-10910 9 А 36 В/АС-3 1НО ИЭК	9	36	1з	50	ККМ11-009-036-10
КМИ-10910 9 А 110 В/АС-3 1НО ИЭК	9	110	1з	50	ККМ11-009-110-10
КМИ-10910 9 А 230 В/АС-3 1НО ИЭК	9	230	1з	50	ККМ11-009-230-10
КМИ-10910 9 А 400 В/АС-3 1НО ИЭК	9	400	1з	50	ККМ11-009-400-10
КМИ-10911 9 А 110 В/АС-3 1НЗ ИЭК	9	110	1р	50	ККМ11-009-110-01
КМИ-10911 9 А 230 В/АС-3 1НЗ ИЭК	9	230	1р	50	ККМ11-009-230-01
КМИ-10911 9 А 400 В/АС-3 1НЗ ИЭК	9	400	1р	50	ККМ11-009-400-01
КМИ-11210 12 А 24 В/АС-3 1НО ИЭК	12	24	1з	50	ККМ11-012-024-10
КМИ-11210 12 А 36 В/АС-3 1НО ИЭК	12	36	1з	50	ККМ11-012-036-10
КМИ-11210 12 А 110 В/АС-3 1НО ИЭК	12	110	1з	50	ККМ11-012-110-10
КМИ-11210 12 А 230 В/АС-3 1НО ИЭК	12	230	1з	50	ККМ11-012-230-10
КМИ-11210 12 А 400 В/АС-3 1НО ИЭК	12	400	1з	50	ККМ11-012-400-10
КМИ-11211 12 А 110 В/АС-3 1НЗ ИЭК	12	110	1р	50	ККМ11-012-110-01
КМИ-11211 12 А 230 В/АС-3 1НЗ ИЭК	12	230	1р	50	ККМ11-012-230-01
КМИ-11211 12 А 400 В/АС-3 1НЗ ИЭК	12	400	1р	50	ККМ11-012-400-01
КМИ-11810 18 А 24 В/АС-3 1НО ИЭК	18	24	1з	50	ККМ11-018-024-10
КМИ-11810 18 А 36 В/АС-3 1НО ИЭК	18	36	1з	50	ККМ11-018-036-10
КМИ-11810 18 А 110 В/АС-3 1НО ИЭК	18	110	1з	50	ККМ11-018-110-10
КМИ-11810 18 А 230 В/АС-3 1НО ИЭК	18	230	1з	50	ККМ11-018-230-10
КМИ-11810 18 А 400 В/АС-3 1НО ИЭК	18	400	1з	50	ККМ11-018-400-10
КМИ-11811 18 А 230 В/АС-3 1НЗ ИЭК	18	230	1р	50	ККМ11-018-230-01
КМИ-11811 18 А 110 В/АС-3 1НЗ ИЭК	18	110	1р	50	ККМ11-018-110-01
КМИ-11811 18 А 400 В/АС-3 1НЗ ИЭК	18	400	1р	50	ККМ11-018-400-01



КМИ-22510 25 А 24 В/АС-3 1НО ИЭК	25	24	1з	50	ККМ21-025-024-10
КМИ-22510 25 А 36 В/АС-3 1НО ИЭК	25	36	1з	50	ККМ21-025-036-10
КМИ-22510 25 А 110 В/АС-3 1НО ИЭК	25	110	1з	50	ККМ21-025-110-10
КМИ-22510 25 А 230 В/АС-3 1НО ИЭК	25	230	1з	50	ККМ21-025-230-10
КМИ-22510 25 А 400 В/АС-3 1НО ИЭК	25	400	1з	50	ККМ21-025-400-10
КМИ-22511 25 А 110 В/АС-3 1НЗ ИЭК	25	110	1р	50	ККМ21-025-110-01
КМИ-22511 25 А 230 В/АС-3 1НЗ ИЭК	25	230	1р	50	ККМ21-025-230-01
КМИ-22511 25 А 400 В/АС-3 1НЗ ИЭК	25	400	1р	50	ККМ21-025-400-01
КМИ-23210 32 А 36 В/АС-3 1НО ИЭК	32	36	1з	50	ККМ21-032-036-10
КМИ-23210 32 А 110 В/АС-3 1НО ИЭК	32	110	1з	50	ККМ21-032-110-10
КМИ-23210 32 А 230 В/АС-3 1НО ИЭК	32	230	1з	50	ККМ21-032-230-10
КМИ-23210 32 А 400 В/АС-3 1НО ИЭК	32	400	1з	50	ККМ21-032-400-10
КМИ-23211 32 А 110 В/АС-3 1НЗ ИЭК	32	110	1р	50	ККМ21-032-110-01
КМИ-23211 32 А 230 В/АС-3 1НЗ ИЭК	32	230	1р	50	ККМ21-032-230-01
КМИ-23211 32 А 400 В/АС-3 1НЗ ИЭК	32	400	1р	50	ККМ21-032-400-01



КМИ-34012 40 А 36 В/АС-3 1НО 1НЗ ИЭК	40	36	1з+1р	20	ККМ31-040-036-11
КМИ-34012 40 А 110 В/АС-3 1НО 1НЗ ИЭК	40	110	1з+1р	20	ККМ31-040-110-11
КМИ-34012 40 А 230 В/АС-3 1НО 1НЗ ИЭК	40	230	1з+1р	20	ККМ31-040-230-11
КМИ-34012 40 А 400 В/АС-3 1НО 1НЗ ИЭК	40	400	1з+1р	20	ККМ31-040-400-11
КМИ-35012 50 А 110 В/АС-3 1НО 1НЗ ИЭК	50	110	1з+1р	20	ККМ31-050-110-11
КМИ-35012 50 А 230 В/АС-3 1НО 1НЗ ИЭК	50	230	1з+1р	20	ККМ31-050-230-11
КМИ-35012 50 А 400 В/АС-3 1НО 1НЗ ИЭК	50	400	1з+1р	20	ККМ31-050-400-11



КМИ-46512 65 А 110 В/АС-3 1НО 1НЗ ИЭК	65	110	1з+1р	20	ККМ41-065-110-11
КМИ-46512 65 А 230 В/АС-3 1НО 1НЗ ИЭК	65	230	1з+1р	20	ККМ41-065-230-11
КМИ-46512 65 А 400 В/АС-3 1НО 1НЗ ИЭК	65	400	1з+1р	20	ККМ41-065-400-11
КМИ-48012 80 А 110 В/АС-3 1НО 1НЗ ИЭК	80	110	1з+1р	16	ККМ41-080-110-11
КМИ-48012 80 А 230 В/АС-3 1НО 1НЗ ИЭК	80	230	1з+1р	16	ККМ41-080-230-11
КМИ-48012 80 А 400 В/АС-3 1НО 1НЗ ИЭК	80	400	1з+1р	16	ККМ41-080-400-11
КМИ-49512 95 А 110 В/АС-3 1НО 1НЗ ИЭК	95	110	1з+1р	16	ККМ41-095-110-11
КМИ-49512 95 А 230 В/АС-3 1НО 1НЗ ИЭК	95	230	1з+1р	16	ККМ41-095-230-11
КМИ-49512 95 А 400 В/АС-3 1НО 1НЗ ИЭК	95	400	1з+1р	16	ККМ41-095-400-11

## Технические характеристики контакторов малогабаритных серии КМИ

Параметры	КМИ-10910	КМИ-11210	КМИ-11810	КМИ-22510	КМИ-23210	КМИ-34012	КМИ-35012	КМИ-46512	КМИ-48012	КМИ-49512	
	КМИ-10911	КМИ-11211	КМИ-11811	КМИ-22511	КМИ-23211						
Номинальное рабочее напряжение переменного тока $U_e$ , В	230, 400, 660										
Номинальное напряжение изоляции $U_i$ , В	660										
Номинальное импульсное напряжение $U_{imp}$ , кВ	8										
Тип координации	2										
Диапазон рабочих температур, °С	-25 ÷ +50										
Климатическое исполнение и категория размещения по ГОСТ 15150	УХЛ4										
Номинальный рабочий ток $I_n$ , категория применения АС-3 ( $U_e \leq 400$ В), А	9	12	18	25	32	40	50	65	80	95	
Условный тепловой ток $I_{th}$ ( $t^\circ \leq 40^\circ$ ), категория применения АС-1, А	25	25	32	40	50	60	80	80	125	125	
Номинальная мощность по АС-3, кВт	230 В	2,2	3	4	5,5	7,5	11	15	18,5	22	25
	400 В	4	5,5	7,5	11	15	18,5	22	30	37	45
	660 В	5,5	7,5	10	15	18,5	30	33	37	45	45
Максимальная кратковременная нагрузка ( $t \leq 1$ с), А	162	216	324	450	576	720	900	1170	1440	1710	
Условный ток короткого замыкания $I_{nc}$ , А	1000	1000	3000	3000	3000	3000	3000	3000	5000	5000	
Защита от сверхтоков – предохранитель gG, А	10	20	25	40	50	50	63	80	100	100	
Мощность рассеяния при $I_e$ , Вт/полюс	АС-3	0,2	0,36	0,8	1,25	2	2,4	3,7	4,2	5,1	7,2
	АС-1	1,56	1,56	2,5	3,2	5	5,4	9,6	6,4	12,5	12,5

## Технические характеристики цепи управления контакторов малогабаритных серии КМИ

Параметры	КМИ-10910	КМИ-11210	КМИ-11810	КМИ-22510	КМИ-23210	КМИ-34012	КМИ-35012	КМИ-46512	КМИ-48012	КМИ-49512	
	КМИ-10911	КМИ-11211	КМИ-11811	КМИ-22511	КМИ-23211						
Номинальное напряжение катушки управления $U_c$ , В –	24, 36, 110, 230, 400										
Диапазоны напряжения управления	срабатыв.	(0,8 ÷ 1,1) $U_c$									
	отпускание	(0,3 ÷ 0,6) $U_c$									
Мощность потребления катушки при $U_c$ , ВА	срабатыв. $\cos \varphi = 0,75$	60	60	60	90	90	200	200	200	200	200
	удержание $\cos \varphi = 0,3$	7	7	7	7,5	7,5	20	20	20	20	20
Время срабатывания, мс	замыкание	12–22	12–22	12–22	15–24	15–24	20–26	20–26	20–26	20–35	20–35
	размыкание	4–19	4–19	4–19	5–19	5–19	8–12	8–12	8–12	6–20	6–20
Коммутационная износоустойчивость, млн циклов	АС-1	0,55	0,7	1,0	1,3	1,3	1,3	1,3	1,4	0,7	1,2
	АС-3	1,7	1,7	1,4	1,4	1,6	1,5	1,4	1,4	1,2	0,9
	АС-4	0,2	0,2	0,2	0,15	0,15	0,12	0,1	0,1	0,1	0,1
Механическая износоустойчивость, млн циклов	15	15	15	12	10	10	10	10	5	4	
Мощность рассеяния, Вт	2–3	2–3	2–3	2,5–3,5	2,5–3,5	6–10	6–10	6–10	6–10	6–10	

## Технические характеристики встроенных дополнительных контактов

Номинальное напряжение $U_n$ , В	до 660
Номинальное напряжение изоляции $U_i$ , В	660
Ток термической стойкости ( $t^\circ \leq 40^\circ$ ) $I_{th}$ , А	10
Минимальная включающая способность $U_{min}$ , В	24
	$I_{min}$ , mA
Защита от сверхтоков – предохранитель gG, А	10
Макс. кратковременная нагрузка ( $t \leq 1$ с), А	100
Сопротивление изоляции, не менее, МОм	10



## Габаритные размеры и масса

КМИ 10910; КМИ 10911; КМИ 11210; КМИ 11211;  
КМИ 11810; КМИ 11811 КМИ 22510; КМИ 22511

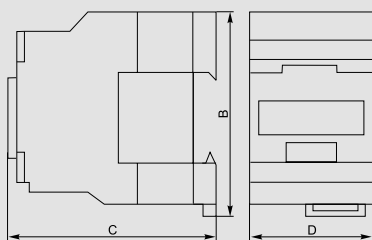

Типоисполнение	Размер, мм			Масса, не более, кг
	B	C	D	
КМИ-10910; КМИ-10911	74	80	45	0,34
КМИ-11210; КМИ-11211	74	80	45	0,345
КМИ-11810; КМИ-11811	74	85	45	0,365
КМИ-22510; КМИ-22511	84	93	56	0,400

КМИ 23210; КМИ 23211

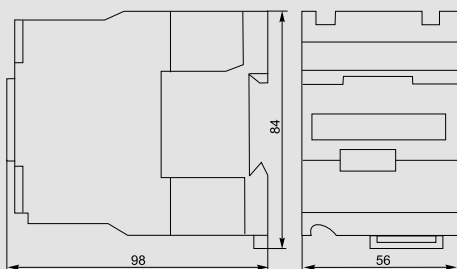

Типоисполнение	Масса, не более, кг
КМИ-23210; КМИ-23211	0,545

КМИ 34010; КМИ 34011  
КМИ 35012; КМИ 46512

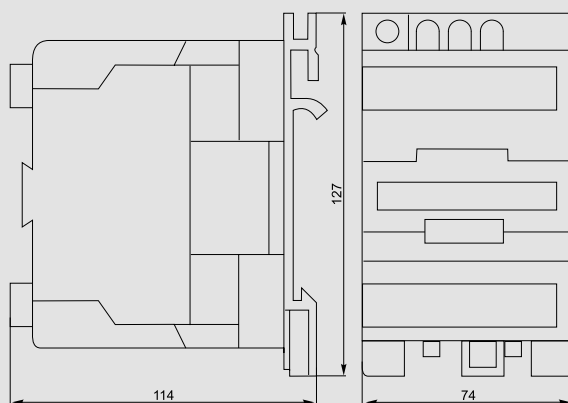

Типоисполнение	Масса, не более, кг
КМИ-34010; КМИ-34011	1,400
КМИ-35012	1,400
КМИ-46512	1,400

7

КМИ 48012; КМИ 49512

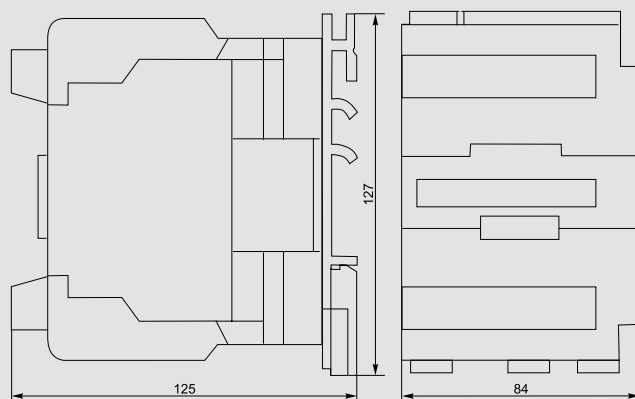

Типоисполнение	Масса, не более, кг
КМИ-48012	1,590
КМИ-49512	1,610



## Контакторы малогабаритные серии КМИе

Малогабаритные контакторы переменного тока общепромышленного применения КМИе на ток нагрузки от 9 до 95 А предназначены для пуска, остановки и реверсирования асинхронных электродвигателей с короткозамкнутым ротором на напряжение до 660 В (категория применения АС-3), а также для дистанционного управления цепями освещения, нагревательными цепями и различными малоиндуктивными нагрузками (категория применения АС-1). Все исполнения на ток нагрузки до 40 А имеют одну группу замыкающих или размыкающих дополнительных контактов. Исполнения на ток нагрузки свыше 40 А – две группы (замыкающую и размыкающую).

Область применения малогабаритных контакторов серии КМИе: управление вентиляторами, насосами, тепловыми завесами, печами, кран-балками, станками, освещением, в системах автоматического ввода резерва (АВР).

По своим конструктивным и техническим характеристикам контакторы малогабаритные серии КМИ соответствуют требованиям международных и российских стандартов МЭ К60947-4-1-2000, ГОСТ Р50030.4.1-2002.

Контакторы малогабаритные серии КМИе прошли сертификационные испытания и на их серийный выпуск получен сертификат соответствия РОСС CN.ME86.B00144.



### Преимущества

- Высокая коммутационная износостойкость.
- Низкий уровень шума.
- Экономичное решение.
- Широкий ассортимент.

## Особенности конструкции

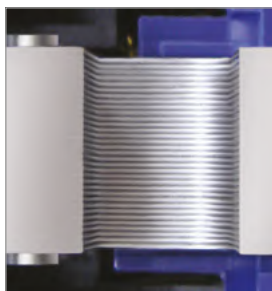

Магнитная система в рабочем положении обеспечивает оптимальный режим эксплуатации (отсутствие шумов и повышенная надежность контактной системы).



Насечки на присоединительных контактах снижают нагрев проводов благодаря надежной фиксации в местах присоединения и увеличению суммарной площади контакта.

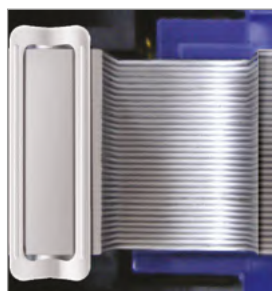

Короткозамкнутые алюминиевые кольца, запрессованные в полюсные наконечники неподвижной части магнитной системы, предусмотрены для предотвращения детонации.





Контакторы до 32 А комплектуются одним встроенным дополнительным контактом: 1НО или 1НЗ (закрывающий или размыкающий). Контакторы от 40 до 95 А комплектуются двумя дополнительными контактами: 1НО + 1НЗ.

## Ассортимент



Наименование	Номинальный рабочий ток, А (АС-3)	Номинальное напряжение катушек управления, В	Кол-во и вид контактов	Кол-во в трансп. упак., шт.	Артикул
Контактор КМИе-10910 9А 110В/АС3 1НО	9	110	1з	50	ККМЕ11-009-110-10
Контактор КМИе-10910 9А 230В/АС3 1НО	9	230	1з	50	ККМЕ11-009-230-10
Контактор КМИе-10910 9А 24В/АС3 1НО	9	24	1з	50	ККМЕ11-009-024-10
Контактор КМИе-10910 9А 36В/АС3 1НО	9	36	1з	50	ККМЕ11-009-036-10
Контактор КМИе-10910 9А 400В/АС3 1НО	9	400	1з	50	ККМЕ11-009-400-10
Контактор КМИе-10911 9А 110В/АС3 1НЗ	9	110	1р	50	ККМЕ11-009-110-01
Контактор КМИе-10911 9А 230В/АС3 1НЗ	9	230	1р	50	ККМЕ11-009-230-01
Контактор КМИе-10911 9А 24В/АС3 1НЗ	9	24	1р	50	ККМЕ11-009-024-01
Контактор КМИе-10911 9А 400В/АС3 1НЗ	9	400	1р	50	ККМЕ11-009-400-01
Контактор КМИе-11210 12А 110В/АС3 1НО	12	110	1з	50	ККМЕ11-012-110-10
Контактор КМИе-11210 12А 230В/АС3 1НО	12	230	1з	50	ККМЕ11-012-230-10
Контактор КМИе-11210 12А 24В/АС3 1НО	12	24	1з	50	ККМЕ11-012-024-10
Контактор КМИе-11210 12А 36В/АС3 1НО	12	36	1з	50	ККМЕ11-012-036-10
Контактор КМИе-11210 12А 400В/АС3 1НО	12	400	1з	50	ККМЕ11-012-400-10
Контактор КМИе-11211 12А 110В/АС3 1НЗ	12	110	1р	50	ККМЕ11-012-110-01
Контактор КМИе-11211 12А 230В/АС3 1НЗ	12	230	1р	50	ККМЕ11-012-230-01
Контактор КМИе-11211 12А 400В/АС3 1НЗ	12	400	1р	50	ККМЕ11-012-400-01
Контактор КМИе-11810 18А 110В/АС3 1НО	18	110	1з	50	ККМЕ11-018-110-10
Контактор КМИе-11810 18А 230В/АС3 1НО	18	230	1з	50	ККМЕ11-018-230-10
Контактор КМИе-11810 18А 24В/АС3 1НО	18	24	1з	50	ККМЕ11-018-024-10
Контактор КМИе-11810 18А 36В/АС3 1НО	18	36	1з	50	ККМЕ11-018-036-10
Контактор КМИе-11810 18А 400В/АС3 1НО	18	400	1з	50	ККМЕ11-018-400-10
Контактор КМИе-11811 18А 110В/АС3 1НЗ	18	110	1р	50	ККМЕ11-018-110-01
Контактор КМИе-11811 18А 230В/АС3 1НЗ	18	230	1р	50	ККМЕ11-018-230-01
Контактор КМИе-11811 18А 400В/АС3 1НЗ	18	400	1р	50	ККМЕ11-018-400-01

## Ассортимент

Наименование	Номинальный рабочий ток, А (AC-3)	Номинальное напряжение катушек управления, В	Кол-во и вид контактов	Кол-во в трансп. упак., шт.	Артикул
 Контaktor КМИе-22510 25А 110В/AC3 1НО	25	110	1з	50	ККМЕ21-025-110-10
Контaktor КМИе-22510 25А 230В/AC3 1НО	25	230	1з	50	ККМЕ21-025-230-10
Контaktor КМИе-22510 25А 24В/AC3 1НО	25	24	1з	50	ККМЕ21-025-024-10
Контaktor КМИе-22510 25А 36В/AC3 1НО	25	36	1з	50	ККМЕ21-025-036-10
Контaktor КМИе-22510 25А 400В/AC3 1НО	25	400	1з	50	ККМЕ21-025-400-10
Контaktor КМИе-22511 25А 110В/AC3 1НЗ	25	110	1р	50	ККМЕ21-025-110-01
Контaktor КМИе-22511 25А 230В/AC3 1НЗ	25	230	1р	50	ККМЕ21-025-230-01
Контaktor КМИе-22511 25А 400В/AC3 1НЗ	25	400	1р	50	ККМЕ21-025-400-01
Контaktor КМИе-23210 32А 110В/AC3 1НО	32	110	1з	50	ККМЕ21-032-110-10
Контaktor КМИе-23210 32А 230В/AC3 1НО	32	230	1з	50	ККМЕ21-032-230-10
Контaktor КМИе-23210 32А 36В/AC3 1НО	32	36	1з	50	ККМЕ21-032-036-10
Контaktor КМИе-23210 32А 400В/AC3 1НО	32	400	1з	50	ККМЕ21-032-400-10
Контaktor КМИе-23211 32А 110В/AC3 1НЗ	32	110	1р	50	ККМЕ21-032-110-01
Контaktor КМИе-23211 32А 230В/AC3 1НЗ	32	230	1р	50	ККМЕ21-032-230-01
Контaktor КМИе-23211 32А 400В/AC3 1НЗ	32	400	1р	50	ККМЕ21-032-400-01
 Контaktor КМИе-34012 40А 110В/AC3 1НО;1НЗ	40	110	1р+1з	20	ККМЕ31-040-110-11
Контaktor КМИе-34012 40А 230В/AC3 1НО;1НЗ	40	230	1р+1з	20	ККМЕ31-040-230-11
Контaktor КМИе-34012 40А 36В/AC3 1НО;1НЗ	40	36	1р+1з	20	ККМЕ31-040-036-11
Контaktor КМИе-34012 40А 400В/AC3 1НО;1НЗ	40	400	1р+1з	20	ККМЕ31-040-400-11
Контaktor КМИе-35012 50А 110В/AC3 1НО;1НЗ	50	110	1р+1з	20	ККМЕ31-050-110-11
Контaktor КМИе-35012 50А 230В/AC3 1НО;1НЗ	50	230	1р+1з	20	ККМЕ31-050-230-11
Контaktor КМИе-35012 50А 400В/AC3 1НО;1НЗ	50	400	1р+1з	20	ККМЕ31-050-400-11
 Контaktor КМИе-46512 65А 110В/AC3 1НО;1НЗ	65	110	1р+1з	20	ККМЕ41-065-110-11
Контaktor КМИе-46512 65А 230В/AC3 1НО;1НЗ	65	230	1р+1з	20	ККМЕ41-065-230-11
Контaktor КМИе-46512 65А 400В/AC3 1НО;1НЗ	65	400	1р+1з	20	ККМЕ41-065-400-11
Контaktor КМИе-48012 80А 110В/AC3 1НО;1НЗ	80	110	1р+1з	10	ККМЕ41-080-110-11
Контaktor КМИе-48012 80А 230В/AC3 1НО;1НЗ	80	230	1р+1з	10	ККМЕ41-080-230-11
Контaktor КМИе-48012 80А 400В/AC3 1НО;1НЗ	80	400	1р+1з	10	ККМЕ41-080-400-11
Контaktor КМИе-49512 95А 110В/AC3 1НО;1НЗ	95	110	1р+1з	10	ККМЕ41-095-110-11
Контaktor КМИе-49512 95А 230В/AC3 1НО;1НЗ	95	230	1р+1з	10	ККМЕ41-095-230-11
Контaktor КМИе-49512 95А 400В/AC3 1НО;1НЗ	95	400	1р+1з	10	ККМЕ41-095-400-11

## Технические характеристики контакторов малогабаритных серии КМИе

Параметры	КМИе-1091 (0/1)	КМИе-1121 (0/1)	КМИе-1181 (0/1)	КМИе-2251 (0/1)	КМИе-2321 (0/1)	КМИе-34012	КМИе-35012	КМИе-46512	КМИе-48012	КМИе-49512	
Номинальное рабочее напряжение переменного тока, $U_e$ , В	230; 400; 660										
Номинальное напряжение изоляции $U_i$ , В	660										
Номинальное импульсное напряжение $U_{imp}$ , кВ	6										
Диапазон рабочих температур, °С	-25 ÷ +50										
Номинальный рабочий ток $I_e$ , категория применения АС-3 ( $U_e \leq 400$ В), А	9	12	18	25	32	40	50	65	80	95	
Условный тепловой ток $I_{th}$ , категория применения АС-1 ( $t^\circ \leq 40$ °С), А	20	20	32	40	50	60	80	80	125	125	
Номинальная мощность по АС-3, кВт	230 В	2,2	3	4	5,5	7,5	11	15	18,5	22	25
	400 В	4	5,5	7,5	11	15	18,5	22	30	37	45
	660В	5,5	7,5	10	15	18,5	30	33	37	45	45
Защита от сверхтоков – предохранитель gG, А (в комплект не входит)	10	20	25	40	50	50	63	80	100	100	
Максимальная кратковременная нагрузка ( $t \leq 1$ с), А	162	216	324	450	576	720	900	1170	1440	1710	
Условный ток короткого замыкания $I_{nc}$ , А	1000		3000						5000		
Мощность рассеяния при $I_e$ , не более Вт/полюс	АС-3	0,2	0,36	0,8	1,25	2	2,4	3,7	4,2	5,1	7,2
	АС-1	1,56	1,56	2,5	3,2	5	5,4	9,6	6,4	12,5	12,5
Ремонтопригодность	возможность замены катушки управления										
Степень защиты по ГОСТ 14254 (IEC 60529)	IP20										
Сопротивление изоляции, МОм, не менее	10										
Срок службы, лет	15										

## 7

### Основные характеристики вспомогательной цепи

Номинальное напряжение $U_n$ , В	Переменного тока до	660
	Постоянного тока до	440
Номинальное напряжение изоляции $U_i$ , В		660
Ток термической стойкости ( $t^\circ \leq 40$ °С) $I_{th}$ , А		10
Защита от сверхтоков – предохранитель gG, А		10
Максимальная кратковременная нагрузка ( $t \leq 1$ с), А		100
Минимальная включающая способность	$U_{min}$ , В	17
	$I_{min}$ , мА	5
Сопротивление изоляции, МОм		10

## Сечения подключаемых проводников к главным цепям управления и к вспомогательным цепям

Параметры	КМИе-1091 (0/1)	КМИе-1121 (0/1)	КМИе-1181 (0/1)	КМИе-2251 (0/1)	КМИе-2321 (0/1)	КМИе-34012	КМИе-35012	КМИе-46512	КМИе-48012	КМИе-49512
<b>Главные контакты</b>										
Гибкий кабель без наконечника, мм <sup>2</sup>	1,0-2,5	1,0-2,5	1,5-4	1,5-4	2,5-6	6-16	10-25	10-25	16-35	16-35
Жесткий кабель без наконечника, мм <sup>2</sup>	1,5-4	1,5-4	2,5-6	2,5-6	4-10	10-25	16-35	16-35	25-50	25-50
Размеры винта	M3.5	M3.5	M3.5	M4	M4	M8	M8	M8	M10	M10
<b>Вспомогательные контакты и контакты цепи управления</b>										
Гибкий кабель без наконечника, мм <sup>2</sup>	1-4									
Жесткий кабель без наконечника, мм <sup>2</sup>	1-4									
Размеры винта	M3.5									

## Номинальные предельные значения параметров включающих катушек контакторов

Параметры	КМИе-1091 (0/1)	КМИе-1121 (0/1)	КМИе-1181 (0/1)	КМИе-2251 (0/1)	КМИе-2321 (0/1)	КМИе-34012	КМИе-35012	КМИе-46512	КМИе-48012	КМИе-49512	
Номинальное напряжение катушки управления $U_c$ , В	24; 36; 110; 230; 400										
Диапазоны напряжения управления	Срабатывание	(0,8÷1,1) $U_c$									
	Отпускание	(0,3÷0,6) $U_c$									
Мощность потребления катушки при $U_c$ , ВА	Срабатывание	70				160					
	Удержание	7				15					
Время срабатывания, мс	Замыкание	12-22				12-26					
	Размыкание	4-19				4-19					
Коммутационная износостойкость по АС-3, млн циклов	0,9	0,9	0,9	0,8	0,7	0,7	0,7	0,7	0,6	0,5	
Коммутационная износостойкость по АС-1, млн циклов	0,8	0,8	0,8	0,7	0,7	0,7	0,7	0,7	0,6	0,5	
Механическая износостойкость, млн циклов	9	9	9	8	7	7	7	7	4	3	
Мощность рассеяния, Вт	2-3				4-5						

7

## Электрические схемы контакторов

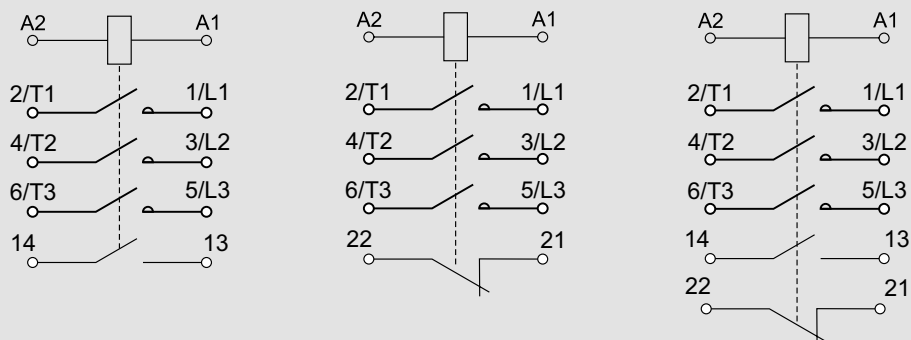



## Габаритные размеры и масса

КМИе-1091(0/1), КМИе-1121(0/1),  
КМИе-1181(0/1), КМИе-2251(0/1)

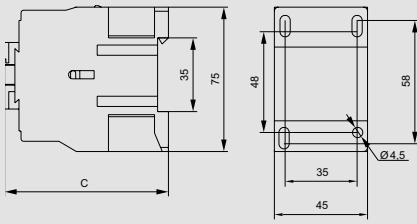

Тип	С, мм
КМИе-1091(0/1)	80
КМИе-1121(0/1)	80
КМИе-1181(0/1)	85

КМИе-2321(0/1), КМИе-2251(0/1)

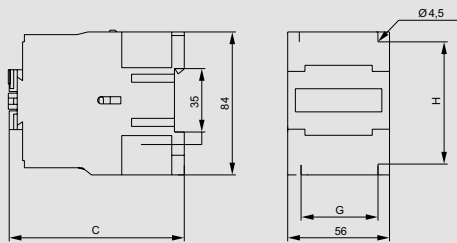

Тип	С, мм	G, мм	H, мм
КМИе-2251(0/1)	93	40÷50	50÷60
КМИе-2321(0/1)	98	40÷50	50÷60

КМИе-34012, КМИе-35012, КМИе-46512

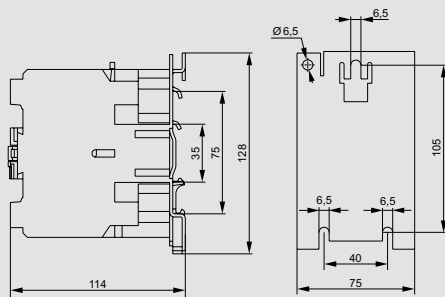

КМИе-48012, КМИе-49512

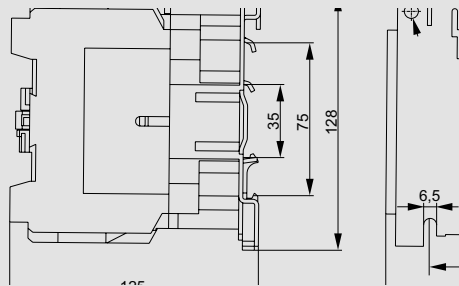

# Контакторы КМИ с электротепловым реле в защитной оболочке

Контакторы КМИ в сборе с электротепловым реле в защитной оболочке являются комплектным устройством, состоящим из малогабаритного контактора КМИ, теплового реле РТИ, оболочки с сальниками и кнопок управления. Предназначены для дистанционного пуска непосредственным подключением к сети и остановки трехфазных асинхронных электродвигателей с короткозамкнутым ротором на напряжение переменного тока до 400 В, а также для защиты электродвигателей от перегрузок недопустимой продолжительности и сверхтоков, возникающих при обрыве одной из фаз. При применении контакторов КМИ 10910÷КМИ 23211 используется пластиковая оболочка, контакторов КМИ 34012÷КМИ 49512 – металлическая оболочка.



## Особенности конструкции



Оболочка со степенью защиты IP54 позволяет использовать контактор на строительных площадках, в лакокрасочных, термических и гальванических цехах (при условии помещения аппаратуры под защитный навес).



Заводская схема управления позволяет избежать ошибок при подключении на месте и сокращает время монтажа, которое ограничено только присоединением линейных питающих проводников.

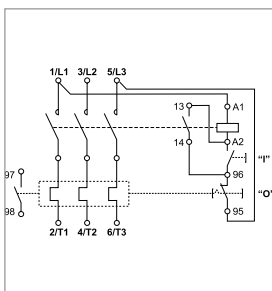

В качестве нагрузки в большинстве случаев выступают асинхронные трехфазные двигатели с напряжением 400 В. С целью снижения денежных затрат и экономии рабочего времени рекомендуется применять данную систему управления, так как исключается необходимость использования четвертого нулевого рабочего проводника, его разделки и монтажа.

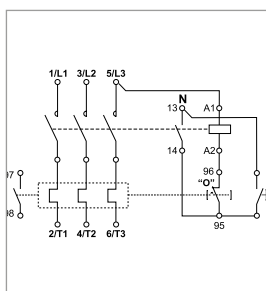

При управлении активными нагрузками (нагревательные цепи, цепи освещения), которые используют нулевой провод, рациональнее применять схему управления на 230 В.

## Ассортимент

Наименование	Номинальный рабочий ток, А (АС-3)	Ном. напр. катушки управления, В	Кол-во и вид контактов	Кол-во в трансп. упак., шт.	Артикул	
	КМИ-10960 9 А в оболочке 220 В/АС-3 IP54	9	220		20	ККМ16-009-220-00
	КМИ-10960 9 А в оболочке 380 В/АС-3 IP54	9	380		20	ККМ16-009-380-00
	КМИ-11260 12 А в оболочке 220 В/АС-3 IP54	12	220		20	ККМ16-012-220-00
	КМИ-11260 12 А в оболочке 380 В/АС-3 IP54	12	380		20	ККМ16-012-380-00
	КМИ-11860 18 А в оболочке 220 В/АС-3 IP54	18	220		20	ККМ16-018-220-00
	КМИ-11860 18 А в оболочке 380 В/АС-3 IP54	18	380		20	ККМ16-018-380-00
	Оболочка для КМИ 9-18 А IP54	—	—	—	20	ККМ-1
	КМИ-22560 25 А в оболочке 220 В/АС-3 IP54	25	220		16	ККМ26-025-220-00
	КМИ-22560 25 А в оболочке 380 В/АС-3 IP54	25	380		16	ККМ26-025-380-00
	КМИ-23260 32 А в оболочке 220 В/АС-3 IP54	32	220		16	ККМ26-032-220-00
	КМИ-23260 32 А в оболочке 380 В/АС-3 IP54	32	380		16	ККМ26-032-380-00
	Оболочка для КМИ 25-32 А IP54	—	—	—	16	ККМ-2
	КМИ-34062 40 А в оболочке 220 В/АС-3 IP54	40	220	1р	6	ККМ36-040-220-00
	КМИ-34062 40 А в оболочке 380 В/АС-3 IP54	40	380	1р	6	ККМ36-040-380-00
	КМИ-35062 50 А в оболочке 220 В/АС-3 IP54	50	220	1р	6	ККМ36-050-220-00
	КМИ-35062 50 А в оболочке 380 В/АС-3 IP54	50	380	1р	6	ККМ36-050-380-00
	КМИ-46562 65 А в оболочке 220 В/АС-3 IP54	65	220	1р	6	ККМ46-065-220-00
	КМИ-46562 65 А в оболочке 380 В/АС-3 IP54	65	380	1р	6	ККМ46-065-380-00
	КМИ-48062 80 А в оболочке 220 В/АС-3 IP54	80	220	1р	6	ККМ46-080-220-00
	КМИ-48062 80 А в оболочке 380 В/АС-3 IP54	80	380	1р	6	ККМ46-080-380-00
	КМИ-49562 95 А в оболочке 220 В/АС-3 IP54	95	220	1р	6	ККМ46-095-220-00
	КМИ-49562 95 А в оболочке 380 В/АС-3 IP54	95	380	1р	6	ККМ46-095-380-00
	Оболочка для КМИ 40-95 А IP54	—	—	—	6	ККМ-3

## Технические характеристики

Параметры	КМИ-10960 в оболоч.	КМИ-11260 в оболоч.	КМИ-11860 в оболоч.	КМИ-22560 в оболоч.	КМИ-23260 в оболоч.	КМИ-34062 в оболоч.	КМИ-35062 в оболоч.	КМИ-46562 в оболоч.	КМИ-48062 в оболоч.	КМИ-49562 в оболоч.	
Номинальное рабочее напряжение переменного тока $U_n$ , В	230; 400										
Номинальное напряжение изоляции $U_i$ , В	660										
Номинальное импульсное напряжение $U_{имп}$ , кВ	6										
Диапазон рабочих температур, °С	-25 ÷ +50										
Климатическое исполнение и категория размещения по ГОСТ 15150	УХЛ4										
Номинальный рабочий ток $I_n$ , категория применения АС-3 ( $U_n < 400$ В), А	9	12	18	25	32	40	50	65	80	95	
Условный тепловой ток $I_{th}$ ( $t^\circ < 40^\circ$ ), категория применения АС-1, А	25	25	32	40	50	60	80	80	125	125	
Номинальная мощность по АС-3, кВт	230 В	2,2	3	4	5,5	7,5	11	15	18,5	22	25
	400 В	4	5,5	7,5	11	15	18,5	22	30	37	45
Макс. кратковременная нагрузка ( $t \leq 1с$ ), А	162	216	324	450	576	720	900	1170	1440	1710	
Условный ток короткого замыкания $I_{nc}$ , А	1000	1000	3000	3000	3000	3000	3000	3000	5000	5000	
Защита от сверхтоков – предохранитель gG, А	10	20	25	40	50	50	63	80	100	100	
Тип координации	2										
Мощность рассеяния при $I_n$ , Вт АС-3	0,2	0,36	0,8	1,25	2	2,4	3,7	4,2	5,1	7,2	
	АС-1	1,56	1,56	2,5	3,2	5	5,4	9,6	6,4	12,5	12,5
Реле электротепловое серии РТИ	РТИ-1314	РТИ-1316	РТИ-1321	РТИ-1322	РТИ-2355	РТИ-3357	РТИ-3359	РТИ-3361	РТИ-3363	РТИ-3365	
Диапазон уставок реле, А	7 ÷ 10	9 ÷ 13	12 ÷ 18	17 ÷ 25	30 ÷ 40	37 ÷ 50	48 ÷ 65	55 ÷ 70	63 ÷ 80	80 ÷ 93	
Класс защиты человека от поражения током по ГОСТ 12.2.0007.0	II	II	II	II	II	I	I	I	I	I	

## Габаритные размеры

КМИ 10960; КМИ 11260; КМИ 11860

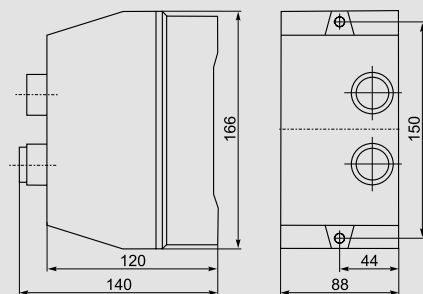

КМИ 22560; КМИ 23260

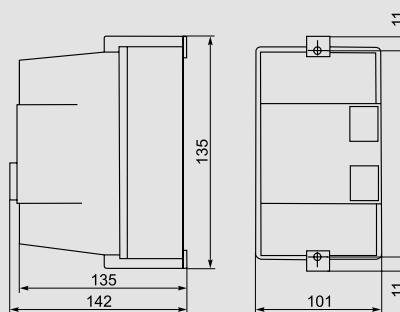

КМИ 34062; КМИ 35062; КМИ 46562; КМИ 48062; КМИ 49562

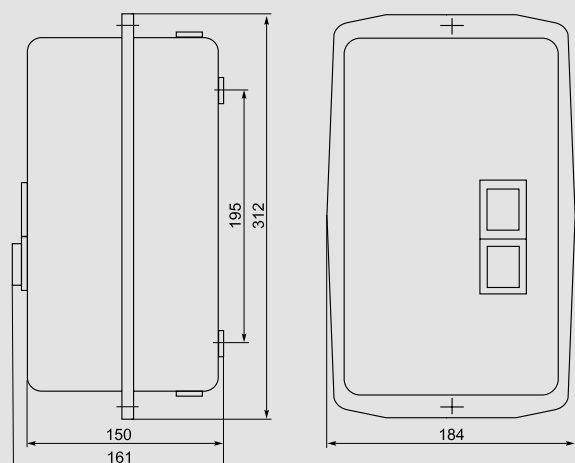

# Контакторы КМИп с катушкой на постоянный ток

Малогабаритные контакторы с катушкой управления постоянного тока общепромышленного применения серии КМИп на ток нагрузки от 9 до 32 А (АС-3) предназначены для пуска, остановки и реверсирования асинхронных электродвигателей с короткозамкнутым ротором на напряжение до 660 В, а также для дистанционного управления цепями освещения (АС-5а, АС-5б), нагревательными цепями и различными малоиндуктивными нагрузками (АС-1), для коммутации трехфазных конденсаторных батарей (АС-6б), первичных обмоток трехфазных низковольтных трансформаторов (АС-6а). Все исполнения имеют одну группу замыкающих дополнительных контактов. Область применения малогабаритных контакторов с катушкой управления постоянного тока серии КМИп – управление станками, насосами, вентиляторами, тепловыми завесами, печами, кран-балками, освещением, в системах автоматического ввода резерва (АВР), системах бесперебойного питания, в устройствах защиты автоматики, охранной сигнализации, в системах управления промышленными установками; коммутация трехфазных конденсаторных батарей и первичных обмоток трехфазных низковольтных трансформаторов.



По своим конструктивным и техническим характеристикам малогабаритные с катушкой управления постоянного тока серии КМИп соответствуют требованиям международных и российских стандартов МЭК60947-4-1, ГОСТ Р50030.4.1. Контакторы малогабаритные с катушкой управления постоянного тока серии КМИп прошли сертификационные испытания, на их серийный выпуск получен сертификат соответствия РОСС CN.ME86.V00623.

### Преимущества

- Большой ассортимент дополнительных устройств, которые всегда имеются в наличии на складе (приставки контактные ПКИ, приставки выдержки времени ПВИ, реле электротепловое РТИ).

- Возможность установки на 35-мм DIN-рейку (другие отечественные производители предлагают подобное крепление только под заказ).
- Экономия электрической энергии в случае применения катушки управления на постоянном токе.

## Особенности конструкции



Присоединительные контакты овальной формы обеспечивают надежное фиксирование проводников закаленными тарельчатыми шайбами.



Наличие встроенных дополнительных контактов (замыкающий (1НО)).



Конструкция магнитной системы позволяет снизить потребляемый ток.

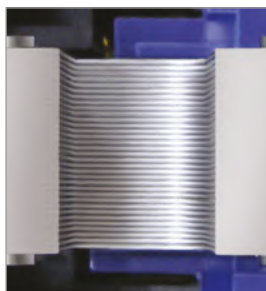

Магнитная система в рабочем положении обеспечивает оптимальный режим эксплуатации (отсутствие шумов и повышенная надежность контактной системы).





Насечки на присоединительных контактах снижают нагрев проводов благодаря надежной фиксации в местах присоединения и увеличению суммарной площади контакта.



Существуют два способа монтажа контакторов:  
 – быстрая установка на DIN-рейку: КМИп от 9 до 32 А (1-й и 2-й габариты) – 35 мм;  
 – установка при помощи винтов на монтажную панель или профиль.

## Ассортимент

Наименование	Номинальный рабочий ток, А (АС-3)	Номинальное напряжение катушек управления, В	Кол-во и вид контактов	Кол-во в трансп. коробке, шт.	Артикул
 КМИп-10910 09 А 24 В/АС3 1НО	9	24	1з	30	KMD11-009-024-10
КМИп-10910 09 А 110 В/АС3 1НО	9	110	1з	30	KMD11-009-110-10
КМИп-10910 09 А 220 В/АС3 1НО	9	220	1з	30	KMD11-009-220-10
КМИп-11210 12 А 24 В/АС3 1НО	12	24	1з	30	KMD11-012-024-10
КМИп-11210 12 А 110 В/АС3 1НО	12	110	1з	30	KMD11-012-110-10
КМИп-11210 12 А 220 В/АС3 1НО	12	220	1з	30	KMD11-012-220-10
КМИп-11810 18 А 24 В/АС3 1НО	18	24	1з	30	KMD11-018-024-10
КМИп-11810 18 А 110 В/АС3 1НО	18	110	1з	30	KMD11-018-110-10
КМИп-11810 18 А 220 В/АС3 1НО	18	220	1з	30	KMD11-018-220-10
КМИп-22510 25 А 24 В/АС3 1НО	25	24	1з	30	KMD21-025-024-10
КМИп-22510 25 А 110 В/АС3 1НО	25	110	1з	30	KMD21-025-110-10
КМИп-22510 25 А 220 В/АС3 1НО	25	220	1з	30	KMD21-025-220-10
КМИп-23210 32 А 24 В/АС3 1НО	32	24	1з	30	KMD21-032-024-10
КМИп-23210 32 А 110 В/АС3 1НО	32	110	1з	30	KMD21-032-110-10
КМИп-23210 32 А 220 В/АС3 1НО	32	220	1з	30	KMD21-032-220-10
 КММп-34012 40А 24В/АС3 1НО;1НЗ	40	24	1р+1з	10	KMD31-040-024-11
КММп-34012 40А 110В/АС3 1НО;1НЗ	40	110	1р+1з	10	KMD31-040-110-11
КММп-34012 40А 230В/АС3 1НО;1НЗ	40	230	1р+1з	10	KMD31-040-230-11
КММп-35012 50А 24В/АС3 1НО;1НЗ	50	24	1р+1з	10	KMD31-050-024-11
КММп-35012 50А 110В/АС3 1НО;1НЗ	50	110	1р+1з	10	KMD31-050-110-11
КММп-35012 50А 230В/АС3 1НО;1НЗ	50	230	1р+1з	10	KMD31-050-230-11
КММп-46512 65А 24В/АС3 1НО;1НЗ	65	24	1р+1з	10	KMD41-065-024-11
КММп-46512 65А 110В/АС3 1НО;1НЗ	65	110	1р+1з	10	KMD41-065-110-11
КММп-46512 65А 230В/АС3 1НО;1НЗ	65	230	1р+1з	10	KMD41-065-230-11
КММп-48012 80А 24В/АС3 1НО;1НЗ	80	24	1р+1з	10	KMD41-080-024-11
КММп-48012 80А 110В/АС3 1НО;1НЗ	80	110	1р+1з	10	KMD41-080-110-11
КММп-48012 80А 230В/АС3 1НО;1НЗ	80	230	1р+1з	10	KMD41-080-230-11
КММп-49512 95А 24В/АС3 1НО;1НЗ	95	24	1р+1з	10	KMD41-095-024-11
КММп-49512 95А 110В/АС3 1НО;1НЗ	95	110	1р+1з	10	KMD41-095-110-11
КММп-49512 95А 230В/АС3 1НО;1НЗ	95	230	1р+1з	10	KMD41-095-230-11

## Технические характеристики КМИп

Наименование параметра	КМИп-10910	КМИп-11210	КМИп-11810	КМИп-22510	КМИп-23210	КМИп-34012	КМИп-35012	КМИп-46512	КМИп-48012	КМИп-49512	
Номинальное рабочее напряжение переменного тока $U_e$ , В	230; 400; 660										
Номинальное напряжение изоляции $U_i$ , В	660										
Номинальное импульсное напряжение $U_{imp}$ , кВ	6										
Диапазон рабочих температур, °С	-25 ÷ +50										
Климатическое исполнение и категория по ГОСТ 15150	УХЛ4										
Номинальный рабочий ток $I_e$ , категория применения АС-3 ( $U_e \leq 400$ В), А	9	12	17,5	24	32	40	50	65	80	95	
Условный тепловой ток $I_{th}$ , категория применения АС-1 ( $t^\circ \leq 40$ °С), А	25	25	32	40	50	60	80	80	125	125	
Номинальная мощность по АС-3, кВт	230 В	2,2	3	4	5,5	7,5	11	15	18,5	22	25
	400 В	4	5,5	7,5	11	15	18,5	22	30	37	45
	660 В	5,5	7,5	10	15	18,5	30	33	37	45	45
Защита от сверхтоков – предохранитель gG, А (в комплект не входит)	10	20	25	40	50	50	63	80	100	100	
Максимальная кратковременная нагрузка ( $t \leq 1$ с), А	162	216	324	450	576	720	900	1170	1440	1710	
Условный ток короткого замыкания $I_{nc}$ , А	1000		3000						5000		
Мощность рассеяния при $I_e$ , не более Вт/полюс	АС-3	0,2	0,36	0,8	1,25	2	2,4	3,7	4,2	5,1	7,2
	АС-1	1,56	1,56	2,5	3,2	5	5,4	9,6	6,4	12,5	12,5
Ремонтопригодность	возможность замены катушки управления										
Степень защиты по ГОСТ 14254 (IEC 60529)	IP20										
Сопротивление изоляции, МОм, не менее	10										
Срок службы, лет	15										

## Технические характеристики цепи управления КМИп

Параметр	КМИп-10910	КМИп-11210	КМИп-11810	КМИп-22510	КМИп-23210	КМИп-34012	КМИп-35012	КМИп-46512	КМИп-48012	КМИп-49512	
Номинальное напряжение катушки управления $U_c$ , В	24; 110; 220										
Диапазоны напряжения управления	Срабатывание	(0,85÷1,1) $U_c$									
	Отпускание	(0,1÷0,75) $U_c$									
Мощность потребления катушки при $U_c$ , ВА	Срабатывание	7				10					
	Удержание	7				10					
Время срабатывания, мс	Замыкание	70-80				80-95					
	Размыкание	15-20									
Электрическая износостойкость по АС-3, млн циклов	0,9	0,9	0,9	0,8	0,7	0,7	0,7	0,7	0,6	0,5	
Электрическая износостойкость по АС-1, млн циклов	0,7	0,7	0,7	0,7	0,7	0,7	0,7	0,7	0,5	0,3	
Механическая износостойкость, млн циклов	1										
Мощность рассеяния, Вт	3	3	3	3,5	3,5	10	10	10	10	10	



## Технические характеристики встроенных дополнительных контактов

Наименование параметра	Значение	
Номинальное напряжение $U_n$ , В	Переменного тока	660
	Постоянного тока	440
Номинальное напряжение изоляции $U_i$ , В	660	
Ток термической стойкости ( $t^\circ \leq 40^\circ \text{C}$ ) $I_{\text{тп}}$ , А	10	
Защита от сверхтоков – предохранитель gG, А	10	
Максимальная кратковременная нагрузка ( $t \leq 1 \text{ с}$ ), А	100	
Минимальная включающая способность	$U_{\text{min}}$ , В	17
	$I_{\text{min}}$ , МА	5
Сопротивление изоляции, МОм	10	

## Габаритные размеры

КМИп-10910, КМИп-11210, КМИп-11810,  
КМИп-22510, КМИп-23210

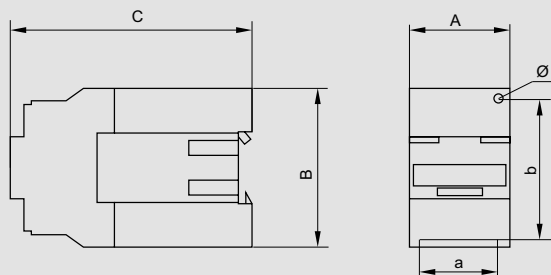

КМИп-34012, КМИп-35012, КМИп-46512,  
КМИп-48012, КМИп-49512

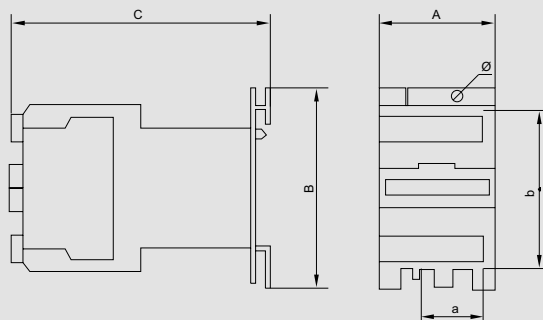

Размер	КМИп-10910, КМИп-11210	КМИп-11810	КМИп-22510	КМИп-23210	КМИп-34012, КМИп-35012, КМИп-46512	КМИп-48012, КМИп-49512
A	47	47	57	57	79	87
B	76	76	86	86	128	128
C	119	125	135	140	200	215
a	35	35	40	50	40	40
b	50/60	50/60	50/60	50/60	100/110	100/110
Ø	4,5	4,5	4,5	4,5	6,5	6,5



## Миниконтакты электромагнитные серии МКИ

Миниконтакты серии МКИ предназначены для использования в схемах управления различных нагрузок на напряжение переменного тока до 660 В частоты 50 Гц. Миниконтакты позволяют дистанционно коммутировать силовые электрические сети в категориях применения АС-3 (управление электродвигателями мощностью до 5 кВт), и АС-1 (управление нагревательными приборами). Степень защиты, обеспечиваемая оболочкой миниконтакторов, IP20 по ГОСТ 14254. Климатическое исполнение и категория применения контакторов УХЛ4 по ГОСТ 15150.



7

### Преимущества

- Широкий ассортимент номинальных токов катушек управления.
- Минимальные размеры.
- Возможность установки на 35-мм DIN-рейку и монтажную панель.

## Особенности конструкции



Присоединительные зажимы обеспечивают надежное фиксирование проводников с закаленными тарельчатыми шайбами.



Существуют 2 способа монтажа контакторов:  
– быстрая установка на DIN-рейку – 35 мм;  
– монтаж при помощи винтов на монтажную панель.

## Ассортимент



Наименование	Номинальный рабочий ток, А (АС-3)	Номинальное напряжение катушек управления, В	Кол-во и вид доп. контактов	Кол-во в трансп. упаковке, шт.	Артикул
Миниконтактор МКИ-10610 6А 110В/АС3 1НО	6А	110	1з	100	КММ11-006-110-10
Миниконтактор МКИ-10610 6А 230В/АС3 1НО	6А	230	1з	100	КММ11-006-230-10
Миниконтактор МКИ-10610 6А 24В/АС3 1НО	6А	24	1з	100	КММ11-006-024-10
Миниконтактор МКИ-10610 6А 36В/АС3 1НО	6А	36	1з	100	КММ11-006-036-10
Миниконтактор МКИ-10610 6А 400В/АС3 1НО	6А	400	1з	100	КММ11-006-400-10
Миниконтактор МКИ-10611 6А 110В/АС3 1НЗ	6А	110	1р	100	КММ11-006-110-01
Миниконтактор МКИ-10611 6А 230В/АС3 1НЗ	6А	230	1р	100	КММ11-006-230-01
Миниконтактор МКИ-10611 6А 400В/АС3 1НЗ	6А	400	1р	100	КММ11-006-400-01
Миниконтактор МКИ-10910 9А 110В/АС3 1НО	9А	110	1з	100	КММ11-009-110-10
Миниконтактор МКИ-10910 9А 230В/АС3 1НО	9А	230	1з	100	КММ11-009-230-10
Миниконтактор МКИ-10910 9А 24В/АС3 1НО	9А	24	1з	100	КММ11-009-024-10
Миниконтактор МКИ-10910 9А 36В/АС3 1НО	9А	36	1з	100	КММ11-009-036-10
Миниконтактор МКИ-10910 9А 400В/АС3 1НО	9А	400	1з	100	КММ11-009-400-10
Миниконтактор МКИ-10911 9А 110В/АС3 1НЗ	9А	110	1р	100	КММ11-009-110-01
Миниконтактор МКИ-10911 9А 230В/АС3 1НЗ	9А	230	1р	100	КММ11-009-230-01
Миниконтактор МКИ-10911 9А 400В/АС3 1НЗ	9А	400	1р	100	КММ11-009-400-01
Миниконтактор МКИ-11210 12А 110В/АС3 1НО	12А	110	1з	100	КММ11-012-110-10
Миниконтактор МКИ-11210 12А 230В/АС3 1НО	12А	230	1з	100	КММ11-012-230-10
Миниконтактор МКИ-11210 12А 24В/АС3 1НО	12А	24	1з	100	КММ11-012-024-10
Миниконтактор МКИ-11210 12А 36В/АС3 1НО	12А	36	1з	100	КММ11-012-036-10
Миниконтактор МКИ-11210 12А 400В/АС3 1НО	12А	400	1з	100	КММ11-012-400-10
Миниконтактор МКИ-11211 12А 110В/АС3 1НЗ	12А	110	1р	100	КММ11-012-110-01
Миниконтактор МКИ-11211 12А 230В/АС3 1НЗ	12А	230	1р	100	КММ11-012-230-01
Миниконтактор МКИ-11211 12А 400В/АС3 1НЗ	12А	400	1р	100	КММ11-012-400-01
Миниконтактор МКИ-11610 16А 230В/АС3 1НО	16А	230	1з	100	КММ11-016-230-10
Миниконтактор МКИ-11611 16А 230В/АС3 1НЗ	16А	230	1р	100	КММ11-016-230-01
Миниконтактор МКИ-11610 16А 400В/АС3 1НО	16А	400	1з	100	КММ11-016-400-10
Миниконтактор МКИ-11611 16А 400В/АС3 1НЗ	16А	400	1р	100	КММ11-016-400-01

## Технические характеристики миниакторов электромагнитных серии МКИ

Наименование параметра	МКИ-1061(0/1)	МКИ-1091(0/1)	МКИ-1121(0/1)	МКИ-1161(0/1)
Номинальное рабочее напряжение переменного тока $U_e$ , В			230; 400; 690	
Номинальное напряжение изоляции $U_i$ , В			690	
Номинальное импульсное напряжение $U_{имп}$ , кВ			6	
Условный тепловой ток $I_{th}$ ( $t^\circ-40^\circ$ ), категория применения АС-1, А			20	
Условный ток короткого замыкания $I_{нс}$ , А			1000	
Сопротивление изоляции, МОм			-10	
Номинальный рабочий ток $I_e$ , категория применения АС-15, А	230 В		6	
	400 В		3	
	690 В		1	
Номинальный рабочий ток $I_e$ , категория применения АС-3 ( $U_e-400$ В), А	6	9	12	16
Номинальная мощность по АС-3, кВт	230 В	1,5	2,2	3
	400 В	2,2	4	5,5
	690 В	3	4	4
Макс. кратковременная нагрузка ( $t-0,5$ с), А	60	90	120	160
Защита от сверхтоков – предохранитель gG, А	8	10	20	20
Мощность рассеяния при $I_e$ , Вт	АС-3	0,11	0,20	0,36
	АС-1	1,25	1,25	1,25

### Сечение подключаемых проводников к главным цепям контакторов и массы

Параметр	Значение
Гибкий кабель без наконечника, мм <sup>2</sup>	1,0-4,0
Жесткий кабель без наконечника, мм <sup>2</sup>	1,5-4,0
Крутящий момент при затягивании, Н-м	0,8
Масса контактора, кг	0,2

### Технические характеристики цепи управления миниакторов электромагнитных серии МКИ

Параметр	Значение
Номинальное напряжение $U_n$ , В	перем. тока до 690
	пост. тока до 440
Номинальное напряжение изоляции $U_i$ , В	690
Ток термической стойкости ( $t^\circ-40^\circ$ ) $I_{th}$ , А	10
Защита от сверхтоков – предохранитель gG, А	10
Максимальная кратковременная нагрузка ( $t-1,5$ с), А	100
Сопротивление изоляции, МОм	-10

### Номинальные и предельные значения параметров главной цепи контакторов

Наименование параметра	МКИ-1061(0/1)	МКИ-1091(0/1)	МКИ-1121(0/1)	МКИ-1161(0/1)
Номинальное рабочее напряжение переменного тока $U_e$ , В			24, 36, 110, 230, 400	
Диапазоны напряжения управления	Срабатывание		$(0,85-1,1)U_C$	
	Отпускание		$(0,2-0,75)U_C$	
Мощность потребления катушки при $U_C$ , ВА	Срабатывание		32	
	Удержание		6	
Время срабатывания, мс	Замыкание		10-20	
	Размыкание		35-45	
Коммутационная износостойкость, млн циклов			1	
Механическая износостойкость, млн циклов			12	
Мощность рассеяния, Вт			3	

### Габаритные, установочные размеры контакторов

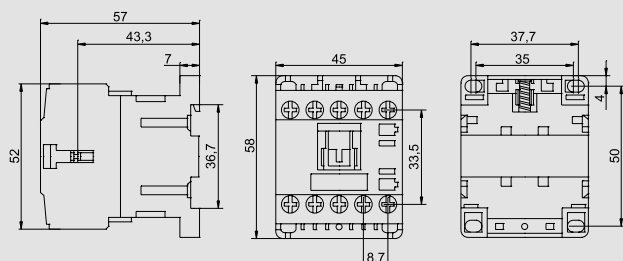

# Контакторы электромагнитные серии КТИ

Контакторы электромагнитные серии КТИ предназначены для использования в схемах управления для пуска и остановки трехфазных асинхронных электродвигателей с короткозамкнутым ротором в электрических сетях с номинальным напряжением до 660 В переменного тока, а также могут быть использованы для включения и отключения других электроустановок: освещения, нагревательных установок и различных индуктивных нагрузок. Применяются в вентиляторах, насосах, печах, кран-балках и в системах автоматического ввода резерва (АВР).



За эффективность конструкторского решения, высокие эксплуатационные характеристики и надежность в работе контактор удостоен серебряной медали 15-й Международной выставки «Электро-2006» в номинации «Лучшее электрооборудование».



По своим конструктивным и техническим характеристикам контакторы серии КТИ соответствуют требованиям международных и российских стандартов МЭК 60947-4-1, ГОСТ Р50030.4.1. Контакторы серии КТИ прошли сертификационные испытания, и на их серийный выпуск получен сертификат соответствия РОСС CN.ME86.B00150.

## Преимущества

- Простота конструктивного исполнения обеспечивает удобство обслуживания составных элементов.
- Основание изготовлено из алюминиевого профиля, что обеспечивает повышенную прочность и меньший вес по сравнению с аналогами.

- Большой ассортимент дополнительных устройств, которые всегда имеются в наличии на складе (приставки контактные ПКИ, приставки выдержки времени ПВИ).
- Расширенный ассортимент предложения электромагнитных контакторов серии КТИ по сравнению с аналогами отечественных производителей на российском рынке.

## Особенности конструкции

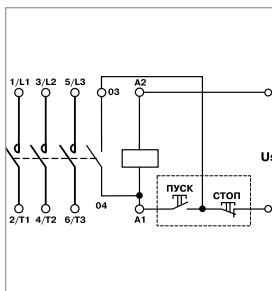

В схеме каждого контактора имеется одна группа замыкающих контактов, встроенных в модуль катушки управления. Это при наличии кнопочного поста управления позволяет собрать простую схему управления.



Для проверки действия контактной системы используется стандартный торцевой ключ с головкой на 10.

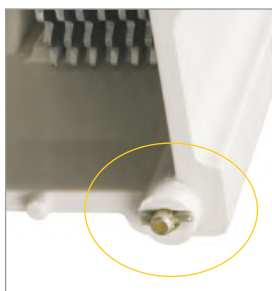

Верхняя крышка закреплена при помощи винтов с фиксацией. Это исключает самопроизвольное развинчивание. Поэтому контакторы серии КТИ можно устанавливать в места, где присутствует постоянная рабочая вибрация.



Индикатор положения контактной системы вынесен на внешнюю панель боковой крышки. Это позволяет проверить положение рабочей группы контактной системы, не разбирая контактор.



Наличие индикации (насечки, выполненные на заводе) на контактах позволяет определить их степень износа.



Конструкция контакторов позволяет монтировать одновременно две дополнительные приставки в любом наборе.

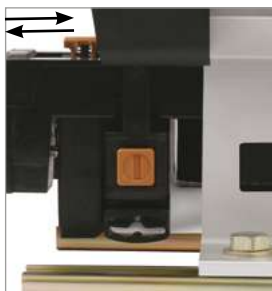

Усовершенствованная конструкция катушки управления позволяет производить ее демонтаж без специального инструмента (путем утапливания фиксатора в корпус контактора).



Собранный на заводе реверсивный контактор поставляется с заводскими шинами и механической блокировкой. Контактторы смонтированы на двух металлических рейках, что обеспечивает высокую жесткость конструкции. Реверсивные контакторы КТИ представляют собой отдельную группу в ассортименте компании.



На контакт-детали нанесено серебряное покрытие, позволяющее использовать контакторы в продолжительном режиме работы. Напайки на контакт-детали выполнены из композитов на основе серебра, что позволяет уменьшить контактное сопротивление при повышении температуры.

## Ассортимент



Наименование	Номинальный рабочий ток, А (АС-3)	Номинальное напряжение катушек управления, В	Вид и количество контактов	Количество, шт.		Артикул
				в упак.	в трансп. коробке	
Контактор КТИ-5115 115 А 230 В/АС-3 ИЭК	115	230	1з	1	4	ККТ50-115-230-10
Контактор КТИ-5115 115 А 400 В/АС-3 ИЭК	115	400	1з	1	4	ККТ50-115-400-10
Контактор КТИ-5150 150 А 230 В/АС-3 ИЭК	150	230	1з	1	4	ККТ50-150-230-10
Контактор КТИ-5150 150 А 400 В/АС-3 ИЭК	150	400	1з	1	4	ККТ50-150-400-10
Контактор КТИ-5185 185 А 230 В/АС-3 ИЭК	185	230	1з	1	4	ККТ50-185-230-10
Контактор КТИ-5185 185 А 400 В/АС-3 ИЭК	185	400	1з	1	4	ККТ50-185-400-10
Контактор КТИ-5225 225 А 230 В/АС-3 ИЭК	225	230	1з	1	2	ККТ50-225-230-10
Контактор КТИ-5225 225 А 400 В/АС-3 ИЭК	225	400	1з	1	2	ККТ50-225-400-10
Контактор КТИ-5265 265 А 230 В/АС-3 ИЭК	265	230	1з	1	2	ККТ50-265-230-10
Контактор КТИ-5265 265 А 400 В/АС-3 ИЭК	265	400	1з	1	2	ККТ50-265-400-10
Контактор КТИ-5330 330 А 230 В/АС-3 ИЭК	330	230	1з	1	2	ККТ50-330-230-10
Контактор КТИ-5330 330 А 400 В/АС-3 ИЭК	330	400	1з	1	2	ККТ50-330-400-10



Контактор КТИ-6400 400 А 230 В/АС-3 ИЭК	400	230	1з	1	2	ККТ60-400-230-10
Контактор КТИ-6400 400 А 400 В/АС-3 ИЭК	400	400	1з	1	2	ККТ60-400-400-10
Контактор КТИ-6500 500 А 230 В/АС-3 ИЭК	500	230	1з	1	2	ККТ60-500-230-10
Контактор КТИ-6500 500 А 400 В/АС-3 ИЭК	500	400	1з	1	2	ККТ60-500-400-10



Контактор КТИ-7630 630 А 230 В/АС-3 ИЭК	630	230	1з	1	1	ККТ70-630-230-10
Контактор КТИ-7630 630 А 400 В/АС-3 ИЭК	630	400	1з	1	1	ККТ70-630-400-10





Наименование	Номинальный рабочий ток, А (АС-3)	Номинальное напряжение катушек управления, В	Вид и кол-во контактов	Количество, шт. в упак. в трансп. коробке	Артикул		
	Контактор КТИ-51153 реверс 115 А 230 В/АС-3 ИЭК	115	2з	1	1	ККТ53-115-230-10	
	Контактор КТИ-51153 реверс 115 А 400 В/АС-3 ИЭК	115	400	2з	1	1	ККТ53-115-400-10
	Контактор КТИ-51503 реверс 150 А 230 В/АС-3 ИЭК	150	230	2з	1	1	ККТ53-150-230-10
	Контактор КТИ-51503 реверс 150 А 400 В/АС-3 ИЭК	150	400	2з	1	1	ККТ53-150-400-10
	Контактор КТИ-51853 реверс 185 А 230 В/АС-3 ИЭК	185	230	2з	1	1	ККТ53-185-230-10
	Контактор КТИ-51853 реверс 185 А 400 В/АС-3 ИЭК	185	400	2з	1	1	ККТ53-185-400-10
	Контактор КТИ-52253 реверс 225 А 230 В/АС-3 ИЭК	225	230	2з	1	1	ККТ53-225-230-10
	Контактор КТИ-52253 реверс 225 А 400 В/АС-3 ИЭК	225	400	2з	1	1	ККТ53-225-400-10
	Контактор КТИ-52653 реверс 265 А 230 В/АС-3 ИЭК	265	230	2з	1	1	ККТ53-265-230-10
	Контактор КТИ-52653 реверс 265 А 400 В/АС-3 ИЭК	265	400	2з	1	1	ККТ53-265-400-10
	Контактор КТИ-53303 реверс 330 А 230 В/АС-3 ИЭК	330	230	2з	1	1	ККТ53-330-230-10
	Контактор КТИ-53303 реверс 330 А 400 В/АС-3 ИЭК	330	400	2з	1	1	ККТ53-330-400-10
	Контактор КТИ-64003 реверс 400 А 230 В/АС-3 ИЭК	400	2з	1	1	ККТ63-400-230-10	
	Контактор КТИ-64003 реверс 400 А 400 В/АС-3 ИЭК	400	400	2з	1	1	ККТ63-400-400-10
	Контактор КТИ-65003 реверс 500 А 230 В/АС-3 ИЭК	500	230	2з	1	1	ККТ63-500-230-10
	Контактор КТИ-65003 реверс 500 А 400 В/АС-3 ИЭК	500	400	2з	1	1	ККТ63-500-400-10
	Контактор КТИ-76303 реверс 630 А 230 В/АС-3 ИЭК	630	2з	1	1	ККТ73-630-230-10	
	Контактор КТИ-76303 реверс 630 А 400 В/АС-3 ИЭК	630	400	2з	1	1	ККТ73-630-400-10

## Технические характеристики контакторов электромагнитных серии КТИ

Параметры	КТИ-5115	КТИ-5150	КТИ-5185	КТИ-5225	КТИ-5265	КТИ-5330	КТИ-6400	КТИ-6500	КТИ-7630	
Номинальное рабочее напряжение переменного тока $U_e$ , В	230; 400; 660									
Номинальное напряжение изоляции $U_n$ , В	1000	1000	1000	1000	1000	1000	1000	1000	1000	
Номинальный рабочий ток $I_n$ , категория 115 применения АС-3 ( $U_n \leq 400$ В), А	150	185	225	265	330	400	500	630		
Условный тепловой ток $I_{th}$ ( $t^\circ \leq 40^\circ$ ), категория применения АС-1, А	200	250	275	315	350	400	500	700	1000	
Номинальная нагрузка по АС-3, кВт	230 В	30	40	55	63	75	100	110	147	200
	400 В	55	75	90	110	132	160	200	250	335
	660 В	80	100	110	129	160	220	280	335	450
Макс. кратковременная нагрузка ( $t \leq 1$ с), А	920	1200	1480	1800	2120	2640	3200	4000	5040	
Условный ток короткого замыкания $I_{nc}$ , А	5000	10 000	10 000	10 000	10 000	18 000	18 000	18 000	18 000	
Защита от сверхтоков – предохранитель gG, А	200	250	315	315	400	500	500	800	1000	
Тип координации	2									
Повторно-кратковременный режим, циклов оперирования в час	120	120	120	120	120	120	120	120	120	
Мощность рассеяния при номинальном токе, Вт/полюс	АС-3	5	8	12	16	21	31	42	45	48
	АС-1	15	22	25	32	37	44	65	88	120
Диапазон рабочих температур, $^\circ\text{C}$	-45 ÷ +55									
Климатическое исполнение и категория УХЛ4 размещения по ГОСТ 15150										

## Технические характеристики цепи управления

Параметры	КТИ-5115	КТИ-5150	КТИ-5185	КТИ-5225	КТИ-5265	КТИ-5330	КТИ-6400	КТИ-6500	КТИ-7630	
Номинальное напряжение катушки управления $U_c$ , В	230; 400									
Диапазоны напряжения срабатывание управления	отпускание	$(0,8 \div 1,1) \cdot U_c$								
	отпускание	$(0,35 \div 0,55) \cdot U_c$								
Мощность потребления катушки при $U_c$ , ВА	срабатывание $\cos \varphi = 0,3$	550	550	800	800	650	650	1075	1100	1650
	удержание $\cos \varphi = 0,75$	45	45	55	55	10	10	15	18	22
Время срабатывания, мс	замыкание	23 ÷ 35	23 ÷ 35	20 ÷ 35	20 ÷ 35	40 ÷ 65	40 ÷ 65	40 ÷ 75	40 ÷ 75	40 ÷ 80
	размыкание	5 ÷ 15	5 ÷ 15	7 ÷ 15	7 ÷ 15	100 ÷ 170	100 ÷ 170	100 ÷ 170	100 ÷ 170	100 ÷ 200
Электрическая износоустойчивость, млн коммут. циклов	АС-3	0,8	0,8	0,8	0,7	0,7	0,6	0,5	0,5	0,4
	АС-1	0,5	0,5	0,5	0,4	0,4	0,3	0,3	0,3	0,25
Механическая износоустойчивость, млн коммут. циклов	1									
Мощность рассеяния, Вт/полюс	12 ÷ 16	12 ÷ 16	18 ÷ 24	18 ÷ 24	8	8	14	18	20	

## Габаритные и установочные размеры

КТИ 5115 ... КТИ 5330

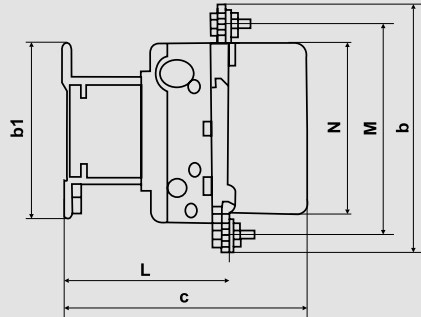
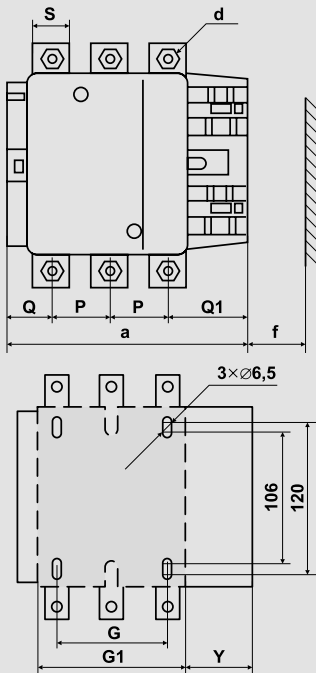

Типо-исполнение	Размеры, мм															
	a	P	Q	Q1	S	d	f	b	b1	M	N	c	L	G	G1	Y
КТИ-5115	163,5	37	29,5	60	20	M6	131	162	137	147	124	171	107	80	106	44
КТИ-5150	163,5	40	26	57,5	20	M8	131	170	137	150	124	171	107	80	106	44
КТИ-5185	168,5	40	29	59,5	20	M8	130	174	137	154	127	181	113,5	80	111	44
КТИ-5225	168,5	48	21	51,5	25	M10	130	197	137	172	127	181	113,5	80	111	44
КТИ-5265	201,5	48	39	66,5	25	M10	147	203	145	178	147	213	141	96	140	38
КТИ-5330	213	48	43	74	25	M10	147	206	145	181	158	219	145	96	154	38

КТИ 6400, КТИ 6500

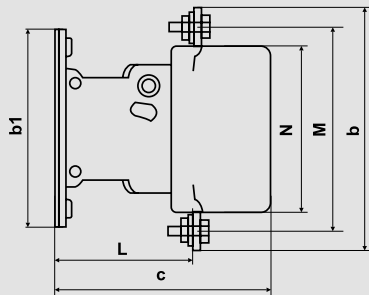
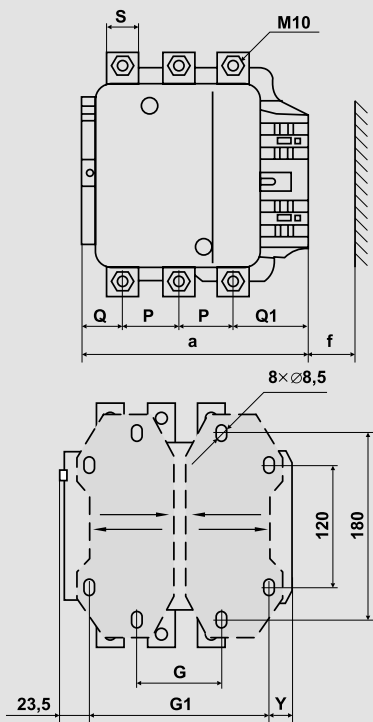

Типо-исполнение	Размеры, мм														
	a	P	Q	Q1	S	f	b	b1	M	N	c	L	G	G1	Y
КТИ-6400	213	48	43	74	25	151	206	209	181	158	219	145	80	170	19,5
КТИ-6500	233	55	46	77	30	169	238	209	208	172	232	146	80	170	39,5

КТИ 7630

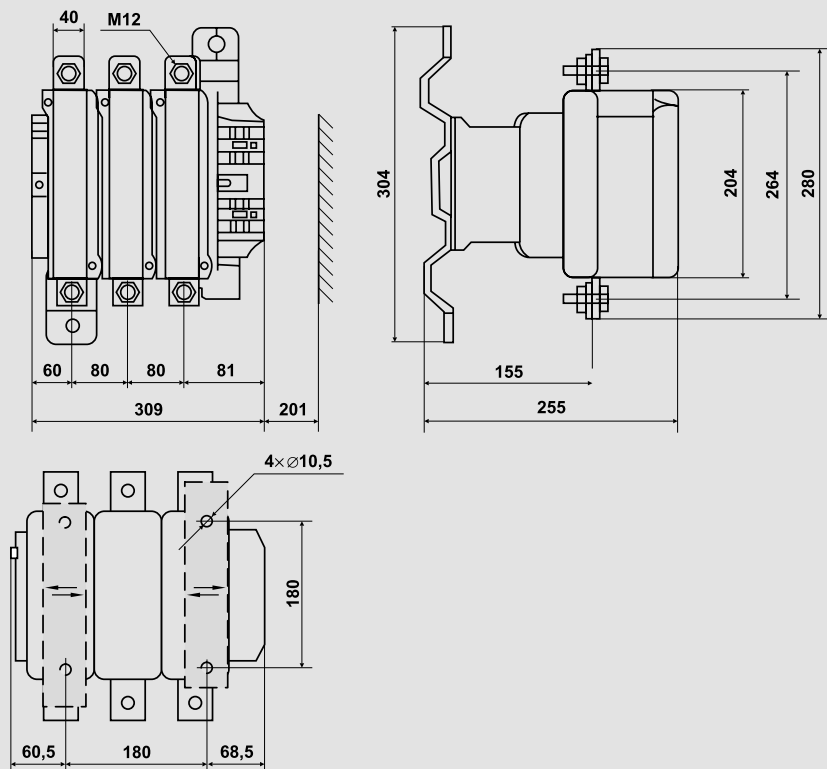

КТИ 51153 ... КТИ 53303

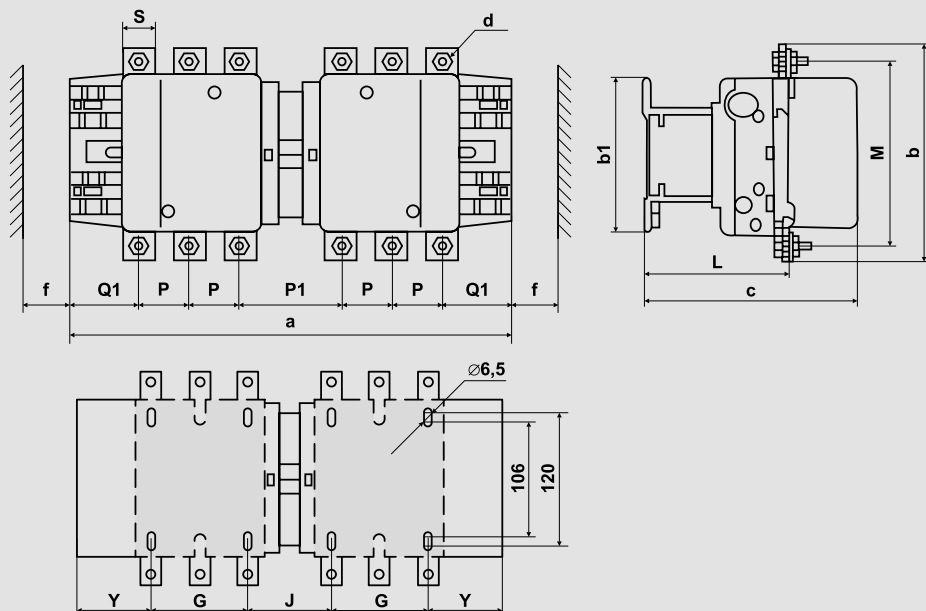

Типоисполнение	Размеры, мм														
	a	P	P1	Q1	S	d	f	b	b1	M	c	L	G	J	Y
КТИ-51153	346	37	78	60	20	M6	131	162	137	147	171	107	80	72	57
КТИ-51503	346	40	72	57,5	20	M8	131	170	137	150	171	107	80	72	57
КТИ-51853	357	40	78	59,5	20	M8	130	174	137	154	181	113,5	80	78	59,5
КТИ-52253	357	48	62	51,5	25	M10	130	197	137	172	181	113,5	80	78	59,5
КТИ-52653	424	48	99	66,5	25	M10	147	203	145	178	213	141	96	109	61,5
КТИ-53303	445	48	105	74	25	M10	147	206	145	181	219	145	96	122	65,5

КТИ 64003, КТИ 65003

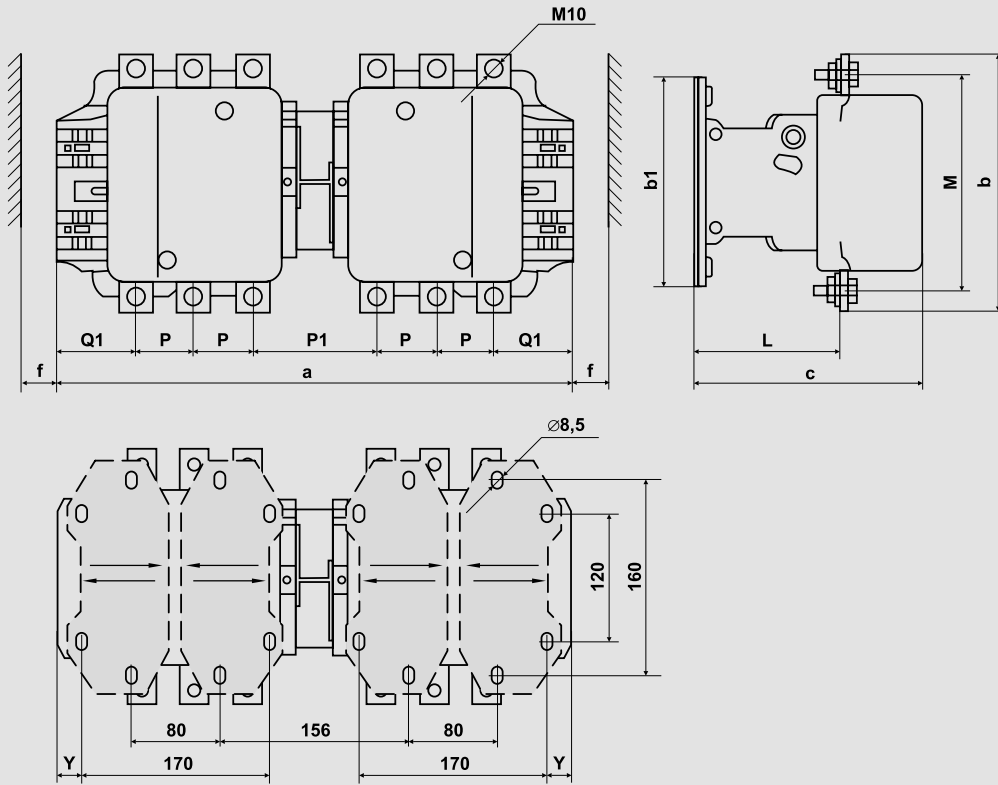

Типоисполнение	Размеры, мм											
	a	P	P1	Q1	S	f	b	b1	M	c	L	Y
КТИ-64003	445	48	105	74	25	151	206	209	181	219	145	19,5
КТИ-65003	485	55	111	77	30	169	238	209	208	232	146	39,5

КТИ 76303

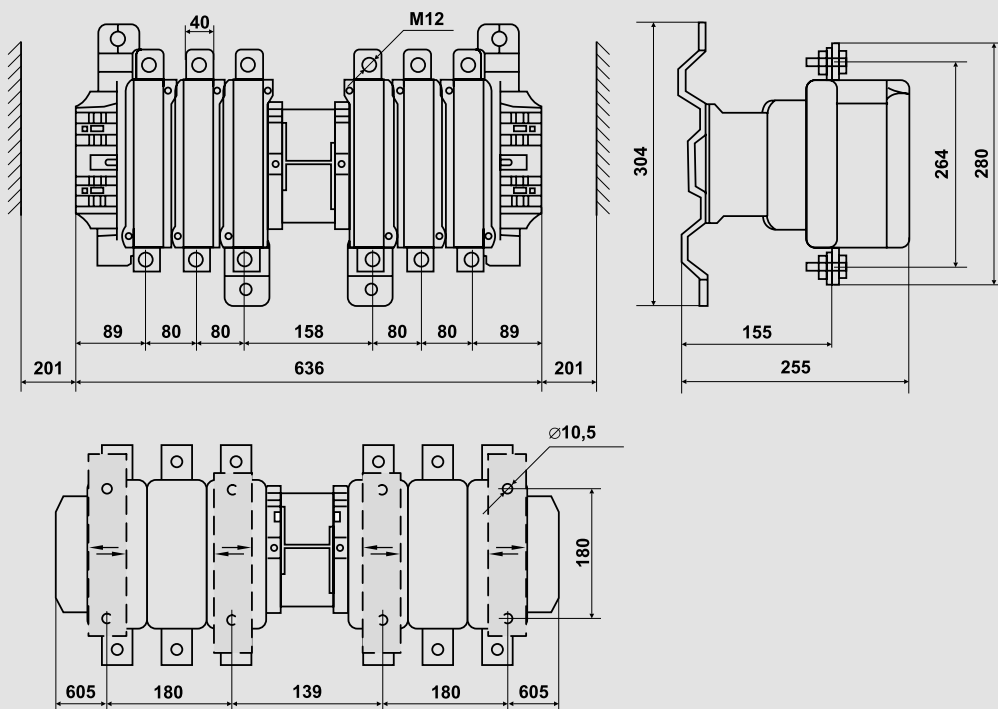

7

## Контакторы электромагнитные серии КТИе

Контакторы электромагнитные серии КТИе предназначены для использования в схемах управления для пуска и остановки трехфазных асинхронных электродвигателей с короткозамкнутым ротором в электрических сетях с номинальным напряжением до 660 В переменного тока, а также могут быть использованы для включения и отключения других электроустановок: освещения, нагревательных установок и различных индуктивных нагрузок. Применяются в вентиляторах, насосах, печах, кран-балках и в системах автоматического ввода резерва (АВР). За эффективность конструкторского решения, высокие эксплуатационные характеристики и надежность в работе контакторы удостоены серебряной медали 15-й международной выставки «Электро-2006» в номинации «Лучшее электрооборудование».

По своим конструктивным и техническим характеристикам контакторы серии КТИе соответствуют требованиям международных и российских стандартов МЭК 60947-4-1-2000, ГОСТ Р50030.4.1-2002. Контакторы серии КТИ прошли сертификационные испытания, и на их серийный выпуск получен сертификат соответствия РОСС CN.ME86.B00150.



### Преимущества

- Высокая коммутационная износостойкость.
- Низкий уровень шума.
- Экономичное решение.
- Простота конструктивного исполнения.

## Особенности конструкции



Контакт-детали выполнены из композитов на основе серебра, что позволяет уменьшить контактное сопротивление при повышении температуры.



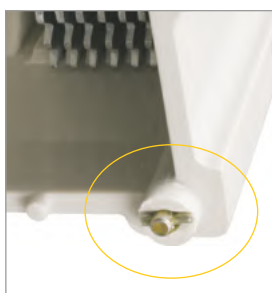

Использование стандартного торцевого ключа для изменения усилия прижатия контактной системы и проверки действия контактной системы.



Верхняя крышка закреплена при помощи винтов с фиксацией. Это исключает самопроизвольное развинчивание. Поэтому контакторы серии КТИе можно устанавливать в места, где присутствует постоянная рабочая вибрация.

## Ассортимент

	Наименование	Номинал. рабочий ток, А (АС-3)	Номинальное напряжение катушек управления, В	Кол-во и вид контактов	Кол-во в трансп. упак., шт.	Артикул
	Контактор КТИе-5115 115А 230В/АС3	115	230	-	4	ККТЕ50-115-230-10
	Контактор КТИе-5115 115А 400В/АС3	115	400	-	4	ККТЕ50-115-400-10
	Контактор КТИе-5150 150А 230В/АС3	150	230	-	4	ККТЕ50-150-230-10
	Контактор КТИе-5150 150А 400В/АС3	150	400	-	4	ККТЕ50-150-400-10
	Контактор КТИе-5170 170А 230В/АС3	170	230	-	4	ККТЕ50-170-230-10
	Контактор КТИе-5170 170А 400В/АС3	170	400	-	4	ККТЕ50-170-400-10
	Контактор КТИе-5200 200А 230В/АС3	200	230	1з	4	ККТЕ50-200-230-10
	Контактор КТИе-5200 200А 400В/АС3	200	400	1з	4	ККТЕ50-200-400-10
	Контактор КТИе-5250 250А 230В/АС3	250	230	1з	2	ККТЕ50-250-230-10
	Контактор КТИе-5250 250А 400В/АС3	250	400	1з	2	ККТЕ50-250-400-10

## Технические характеристики контакторов электромагнитных серии КТие

Параметры	КТие-5115	КТие-5150	КТие-5170	КТие-5200	КТие-5250	
Номинальное рабочее напряжение переменного тока, $U_e$ , В	230/400 В частоты 50 Гц					
Номинальное напряжение изоляции $U_i$ , В	1000					
Номинальное импульсное напряжение $U_{imp}$ , кВ	8					
Диапазон рабочих температур, °С	-45++55					
Номинальный рабочий ток $I_e$ , категория применения АС-3 ( $U_e \leq 400$ В), А	115	150	170	200	250	
Условный тепловой ток $I_{th}$ , категория применения АС-1 ( $t^\circ \leq 40$ °С), А	200			275	315	
Номинальная нагрузка по АС-3, кВт	230 В	30	40	45	55	75
	400 В	55	75	90	110	132
Макс. кратковременная нагрузка ( $t \leq 1$ с), А	1100		1400		1500	1800
Условный ток короткого замыкания $I_{nc}$ , А	5000		10000			
Защита от сверхтоков – предохранитель gG, А	200		250		315	
Мощность рассеяния при $I_e$ , не более, Вт/полюс	АС-3	7,9	13,5		12	16
	АС-1	24			25	
Повторно-кратковременный режим, циклов оперирования в час	120					
Сопротивление изоляции, МОм, не менее	10					
Степень защиты по ГОСТ 14254 (IEC 60529)	IP20			IP20 – корпус IP00 – выводы главной цепи		
Климатическое исполнение и категория размещения по ГОСТ 15150	УХЛ3					
Ремонтопригодность	неремонтопригодны					
Срок службы, лет	15					

## Сечения подключаемых проводников к цепям управления контакторов и к вспомогательным цепям

Параметры	КТие-5115	КТие-5150	КТие-5170	КТие-5200	КТие-5250
Сечение гибкого кабеля без наконечника, мм <sup>2</sup>	1-4				
Размеры винта	М3,5				
Крутящий момент при затягивании, Н • м	0,8				

## Технические характеристики вспомогательной цепи (встроенных дополнительных контактов)

Параметры	КТие-5115	КТие-5150	КТие-5170	КТие-5200	КТие-5250
Тип контакта	Вспомогательные контакты отсутствуют			1з	
Номинальное напряжение переменного тока, $U_n$ , В					690
Номинальное напряжение изоляции $U_i$ , В					690
Ток термической стойкости ( $t^\circ \leq 40^\circ$ ) $I_{th}$ , А					10
Защита от сверхтоков – предохранитель gG, А					10
Макс. кратковременная нагрузка ( $t \leq 1$ с), А					100
Сопротивление изоляции, МОм					>10





## Схемы электрические контакторов и их подключения

КТИе-5115, КТИе-5150,  
КТИе-5170

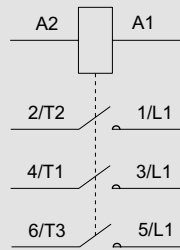

КТИе5200, КТИе-5250

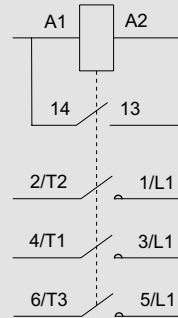

## Габаритные размеры контакторов

КТИе-5115, КТИе-5150, КТИе-5170

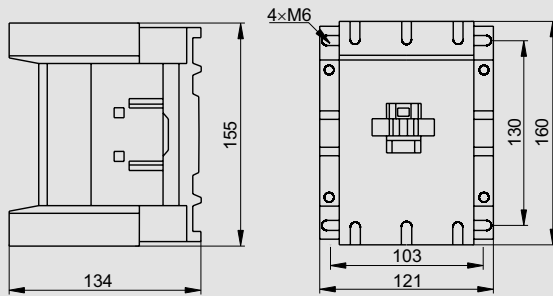

КТИе5200, КТИе-5250

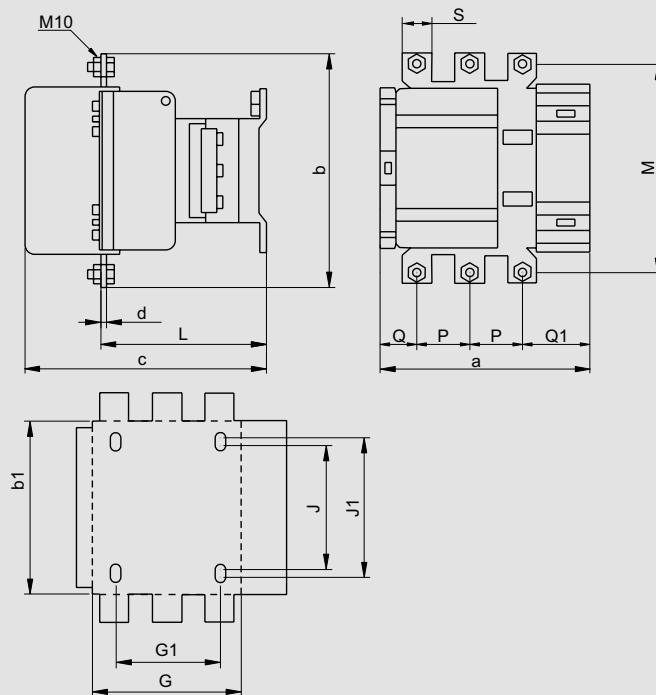

7

Типоисполнение	Размеры, мм														
	a	b	b1	c	d	G	G1	J	J1	L	M	P	Q	Q1	S
КТИе-5200	168,5	174	137	181	3	111	80	106	120	113,5	154	40	29	59,5	20
КТИе-5250	168,5	197	137	181	3	111	80	106	120	113,5	172	48	21	51,5	25

# Реле и дополнительные устройства для контакторов

## Реле электротепловое серии РТИ

Электротепловое реле серии РТИ предназначено для защиты электродвигателей от перегрузки, асимметрии фаз, затынутого пуска и заклинивания ротора. Устанавливается непосредственно на контакторах серии КМИ. Для защиты от короткого замыкания должны быть предусмотрены предохранители или автоматические выключатели на соответствующее значение номинального тока срабатывания.



### Особенности конструкции

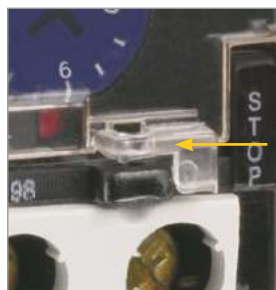

Пломбирование прозрачной крышки, защищающей диск регулировки уставки, исключает несанкционированный доступ к регулировкам рабочих значений тока уставки.

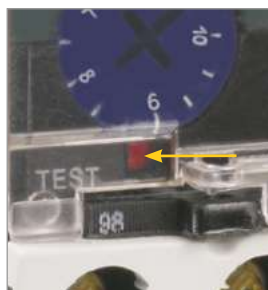

Наличие кнопки «ТЕСТ» позволяет проверить работоспособность аппарата до его подключения в силовую цепь.

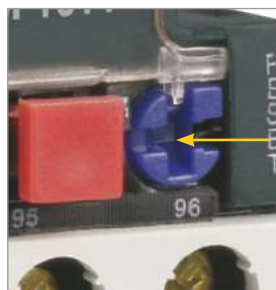

Процесс повторного включения может происходить в двух режимах: ручном и автоматическом.



Наличие поверхности для нанесения маркировки позволяет делать указание на соответствие схеме, что упрощает монтаж.

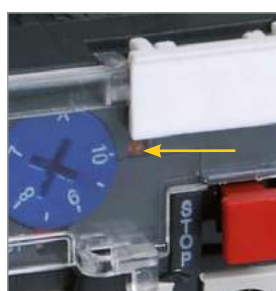

О текущем состоянии размыкающих и замыкающих контактов информирует индикатор на передней панели.

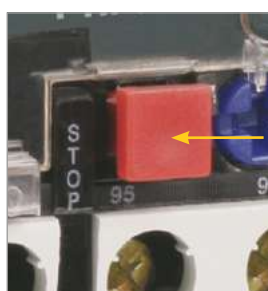

Возможность принудительной остановки контактора.

## Руководство по выбору

	Название	Габарит	Предел регулировки тока уставки, А	Типоисполнение контакторов, используемых с реле	
	РТИ-1301	1	0,1÷0,16	КМИ-10910, КМИ-10911, КМИ-11210, КМИ-11211, КМИ-11810, КМИ-11811, КМИ-22510, КМИ-22511, КМИп-10910, КМИп-11210, КМИп-11810, КМИп-22510, ПМ12К-01615Х, ПМ12-02510Х	
	РТИ-1302	1	0,16÷0,25		
	РТИ-1303	1	0,25÷0,4		
	РТИ-1304	1	0,4÷0,63		
	РТИ-1305	1	0,63÷1,0		
	РТИ-1306	1	1,0÷1,6		
	РТИ-1307	1	1,6÷2,5		
	РТИ-1308	1	2,5÷4,0		
	РТИ-1310	1	4,0÷6,0		
	РТИ-1312	1	5,5÷8,0		
	РТИ-1314	1	7,0÷10,0		
	РТИ-1316	1	9,0÷13,0		КМИ-11210, КМИ-11211, КМИ-11810, КМИ-11811, КМИ-22510, КМИ-22511, КМИп-11210, КМИп-11810, КМИп-22510, ПМ12К-01615Х, ПМ12-02510Х
	РТИ-1321	1	12,0÷18,0		КМИ-11810, КМИ-11811, КМИ-22510, КМИ-22511, КМИп-11810, КМИп-22510, ПМ12К-01615Х, ПМ12-02510Х
	РТИ-1322	1	17,0÷25,0		КМИ-22510, КМИ-22511, КМИп-22510, ПМ12-02510Х
	РТИ-2355	2	28,0÷36,0	КМИ-23210, КМИ-23211, КМИп-23210	
	РТИ-3353	3	23,0÷32,0	КМИ-34012, КМИ-35012, КМИ-46512, КМИ-48012, КМИ-49512, ПМ12К-04015Х, ПМ12-063150	
	РТИ-3355	3	30,0÷40,0		
	РТИ-3357	3	37,0÷50,0		
	РТИ-3359	3	48,0÷65,0		
	РТИ-3361	3	55,0÷70,0		
	РТИ-3363	3	63,0÷80,0		
	РТИ-3365	3	80,0÷93,0		
	РТИ-5369	5	55÷80	КТИ-5115, КТИ-5150, КТИ-5185	
	РТИ-5370	5	63÷90		
	РТИ-5371	5	90÷120		
	РТИ-5375	5	120÷150		
	РТИ-5376	5	150÷180		
	РТИ-6376	6	125÷200	КТИ-5225, КТИ-5265, КТИ-5225, КТИ-5330, КТИ-6400	

## Ассортимент

Наименование	Диапазон уставок реле, А	Кол-во и вид контактов	Кол-во в упак., шт.	Артикул
 РТИ-1301 электротепловое 0,1-0,16 А ИЭК	0,1÷0,16	1з+1р	100	DRT10-D001-C016
РТИ-1302 электротепловое 0,16-0,25 А ИЭК	0,16÷0,25	1з+1р	100	DRT10-C016-C025
РТИ-1303 электротепловое 0,25-0,4 А ИЭК	0,25÷0,4	1з+1р	100	DRT10-C025-D004
РТИ-1304 электротепловое 0,4-0,63 А ИЭК	0,4÷0,63	1з+1р	100	DRT10-D004-C063
РТИ-1305 электротепловое 0,63-1,0 А ИЭК	0,63÷1,0	1з+1р	100	DRT10-C063-0001
РТИ-1306 электротепловое 1-1,6 А ИЭК	1÷1,6	1з+1р	100	DRT10-0001-D016
РТИ-1307 электротепловое 1,6-2,5 А ИЭК	1,6÷2,5	1з+1р	100	DRT10-D016-D025
РТИ-1308 электротепловое 2,5-4,0 А ИЭК	2,5÷4,0	1з+1р	100	DRT10-D025-0004
РТИ-1310 электротепловое 4-6 А ИЭК	4,0÷6,0	1з+1р	100	DRT10-0004-0006
РТИ-1312 электротепловое 5,5-8 А ИЭК	5,5÷8	1з+1р	100	DRT10-D055-0008
РТИ-1314 электротепловое 7-10 А ИЭК	7÷10	1з+1р	100	DRT10-0007-0010
РТИ-1316 электротепловое 9-13 А ИЭК	9÷13	1з+1р	100	DRT10-0009-0013
РТИ-1321 электротепловое 12-18 А ИЭК	12÷18	1з+1р	100	DRT10-0012-0018
РТИ-1322 электротепловое 17-25 А ИЭК	17÷25	1з+1р	100	DRT10-0017-0025
 РТИ-2355 электротепловое 28-36 А ИЭК	28÷36	1з+1р	50	DRT20-0028-0036
 РТИ-3353 электротепловое 23-32 А ИЭК	23÷32	1з+1р	50	DRT30-0023-0032
РТИ-3355 электротепловое 30-40 А ИЭК	30÷40	1з+1р	50	DRT30-0030-0040
РТИ-3357 электротепловое 37-50 А ИЭК	37÷50	1з+1р	50	DRT30-0037-0050
РТИ-3359 электротепловое 48-65 А ИЭК	48÷65	1з+1р	50	DRT30-0048-0065
РТИ-3361 электротепловое 55-70 А ИЭК	55÷70	1з+1р	50	DRT30-0055-0070
РТИ-3363 электротепловое 63-80 А ИЭК	63÷80	1з+1р	50	DRT30-0063-0080
РТИ-3365 электротепловое 80-93 А ИЭК	80÷93	1з+1р	50	DRT30-0080-0093
 Реле РТИ-5369 электротепловое 55-80А ИЭК	55÷80	1з+1р	20	DRT50-0055-0080
Реле РТИ-5370 электротепловое 63-90А ИЭК	63÷90	1з+1р	20	DRT50-0063-0090
Реле РТИ-5371 электротепловое 90-120А ИЭК	90÷120	1з+1р	20	DRT50-0090-0120
Реле РТИ-5375 электротепловое 120-150А ИЭК	120÷150	1з+1р	20	DRT50-0120-0150
Реле РТИ-5376 электротепловое 150-180А ИЭК	150÷180	1з+1р	20	DRT50-0150-0180
 Реле РТИ-6376 электротепловое 125-200А ИЭК	125÷200	1з+1р	4	DRT60-0125-0200

## Технические характеристики силовой цепи

Параметры	РТИ-1301...РТИ-3353	РТИ-3355...РТИ-3365	РТИ-5369...РТИ-5376	РТИ-6376
Диапазон уставок реле, А	0,1÷32	30÷93	55÷200	125÷200
Номинальное рабочее напряжение $U_n$ , В~	230, 400, 660	230, 400, 660	230, 400, 660	230, 400, 660
Номинальное напряжение изоляции $U_i$ , В	660	660	1000	1000
Номинальное импульсное напряжение $U_{imp}$ , кВ	6	6	8	8
Частота, Гц	50	50	0-400	50
Сечение гибкий кабель без наконечника	1,5÷10	4÷35	4÷35	4÷35
Сечение присоединяемых проводников, мм <sup>2</sup>	гибкий кабель с наконечником	1÷4	4÷35	4÷35
	жесткий кабель	1÷6	4÷35	4÷35
Крутящий момент при затягивании, Н·м	2	9	15	28
Диапазон рабочих температур, °С	-45 ÷ +55			
Класс расцепления реле	10			
Климатическое исполнение и категория размещения по ГОСТ 15150	У3			

## Технические характеристики встроенных дополнительных контактов

Характеристика	РТИ-1301...РТИ-3353, РТИ-3355...РТИ-3365	РТИ-5369...РТИ-5376, РТИ-5369...РТИ-6376
Ток термической стойкости $I_{th}$ , А	5	5
Максимальная мощность катушки контактора, подключаемой к встроенным дополнительным контактам, в зависимости от напряжения, ВА	110 В	400
	220 В	600
	380 В	600
Защита от сверхтока - предохранитель gG, А	5	5
Сечение присоединяемых проводников, мм <sup>2</sup>	1÷2,5	1÷4
Крутящий момент при затягивании, Н·м	1,2	1,5

## Габаритные и установочные размеры

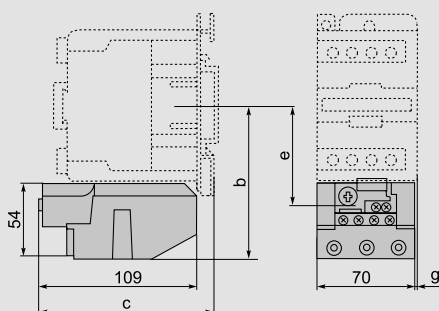
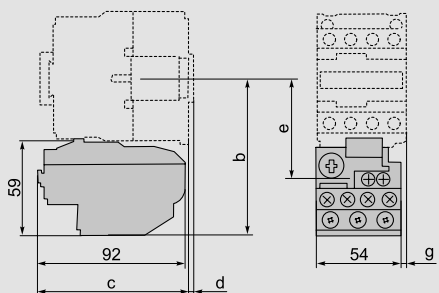
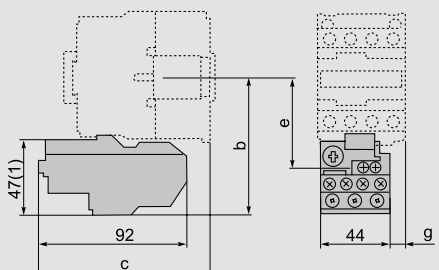

Типоисполнение реле	Типоисполнение контактора	Размеры, мм							
		b	c	e	g				
РТИ-1301; РТИ-1302 РТИ-1303; РТИ-1304 РТИ-1305; РТИ-1306	КМИ-10910	81	98	50	0				
	КМИ-10911								
	КМИ-11210								
	КМИ-11211								
	КМИ-11810								
	КМИ-11811								
РТИ-1307; РТИ-1308 РТИ-1310; РТИ-1312 РТИ-1314; РТИ-1316	КМИ-22510	86	108	55	10,7				
	КМИ-22511								
	КМИ-23210					86	109	55	8,1
РТИ-1321; РТИ-1322									

Типоисполнение реле	Типоисполнение контактора	Размеры, мм			
		b	c	e	g
РТИ-2355	КМИ-23210 КМИ-23211	97,5	98	60	0,5

Типоисполнение реле	Типоисполнение контактора	Размеры, мм			
		b	c	e	g
РТИ-3353; РТИ-3355 РТИ-3357; РТИ-3359 РТИ-3361; РТИ-3363 РТИ-3365	КМИ-34012	111	119	72,4	4,5
	КМИ-35012				
	КМИ-46512				
	КМИ-48012				
	КМИ-49512				



РТИ-5369, РТИ-5370, РТИ-5371, РТИ-5375, РТИ-5376, вариант 1

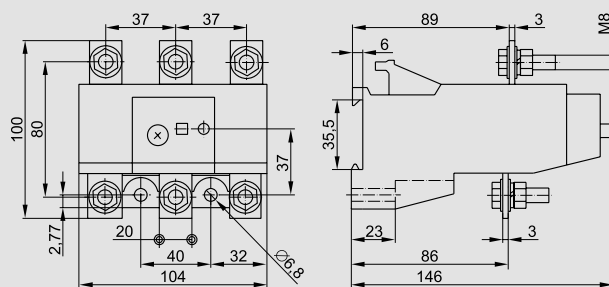

РТИ-5369, РТИ-5370, РТИ-5371, РТИ-5375, РТИ-5376, вариант 2

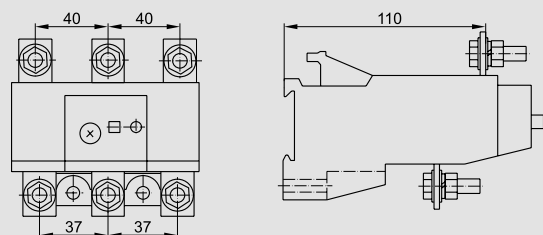

РТИ-6376

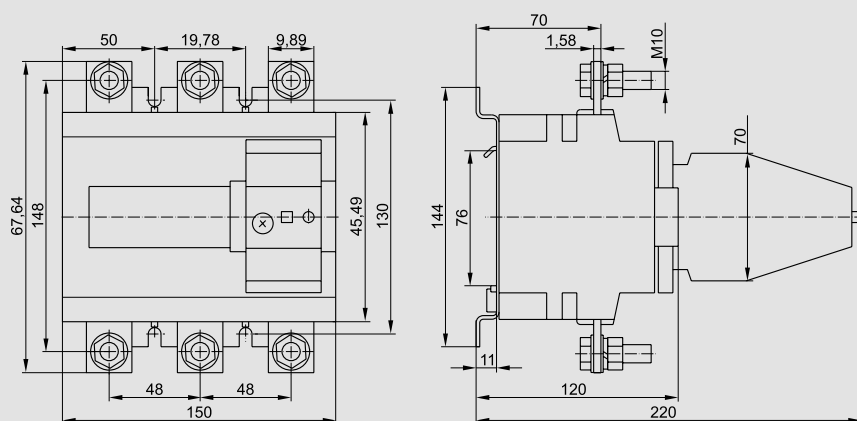

# Дополнительные устройства для контакторов КМИ и КТИ



## Приставки контактные ПКБ

## Приставки контактные серии ПКИ

## Приставки выдержки времени серии ПВИ

Приставки контактные ПКБ, ПКИ предназначены для расширения возможностей использования контакторов в системах автоматизации технологических проектов. Пневматические приставки выдержки времени ПВИ позволяют получить задержку замыкания или размыкания вспомогательной цепи от 0,1 до 180 с. Используются совместно с контакторами серии КМИ и КТИ.

### Ассортимент

	Наименование	Количество и вид контактов	Количество, шт.		Артикул
			в упак.	в трансп. кор.	
	Контакт боковой дополнительный ПКБ-11 1з+1р	1з+1р	1	250	КРК21-11
	Контакт боковой дополнительный ПКБ-20 2з	2з	1	250	КРК21-20
	Приставка ПКИ-04 дополнительные контакты 4р	4р	1	250	КРК10-04
	Приставка ПКИ-11 дополнительные контакты 1з+1р	1з+1р	1	250	КРК10-11
	Приставка ПКИ-13 дополнительные контакты 1з+3р	1з+3р	1	300	КРК10-13
	Приставка ПКИ-20 дополнительные контакты 2з	2з	1	250	КРК10-20
	Приставка ПКИ-22 дополнительные контакты 2з+2р	2з+2р	1	250	КРК10-22
	Приставка ПКИ-31 дополнительные контакты 3з+1р	3з+1р	1	300	КРК10-31
Приставка ПКИ-40 дополнительные контакты 4з	4з	1	250	КРК10-40	
	Приставка ПВИ-11 задержка на вкл. 0,1-30 сек. 1з+1р	1з+1р	10	200	КРВ10-11-1
	Приставка ПВИ-12 задержка на вкл. 10-180 сек. 1з+1р	1з+1р	10	200	КРВ10-11-2
	Приставка ПВИ-13 задержка на вкл. 0,1-3 сек. 1з+1р	1з+1р	10	200	КРВ10-11-3
	Приставка ПВИ-21 задержка на выкл. 0,1-30 сек. 1з+1р	1з+1р	10	200	КРВ20-11-1
	Приставка ПВИ-22 задержка на выкл. 10-180 сек. 1з+1р	1з+1р	10	200	КРВ20-11-2
	Приставка ПВИ-23 задержка на выкл. 0,1-3 сек. 1з+1р	1з+1р	10	200	КРВ20-11-3

## Технические характеристики

Характеристики	ПКИ	ПВИ
Номинальное рабочее напряжение переменного тока, В	до 660	до 660
Номинальное рабочее напряжение постоянного тока, В	до 400	до 400
Номинальный ток, А	10	10
Минимальная включающая способность	$U_{min}$ , В	24
	$I_{min}$ , МА	10
Допустимый кратковременный ток, А	10	10
Диапазон рабочих температур, °С	-40 ÷ +50	-40 ÷ +50
Диапазон выдержки времени, с	–	0,1 ÷ 180
Масса, кг	0,03; 0,05	0,08
Механическая износостойкость, циклов В-О, не менее	$1,6 \cdot 10^6$	$1,6 \cdot 10^6$
Степень защиты	IP20	IP20

## ПКБ

Параметры	Значение	
Номинальное напряжение, $U_e$ , В	Переменного тока	660
	Постоянного тока	440
Номинальное напряжение изоляции $U_i$ , В	690	
Ток термической стойкости ( $t \leq 40$ °С) $I_{th}$ , А	10	
Макс. кратковременная нагрузка ( $t \leq 1с$ ), А	100	
Защита от сверхтоков – предохранитель gG, А (в комплект не входит)	10	
Минимальная включающая способность	$U_{min}$ , В	17
	$I_{min}$ , МА	5
Сопротивление изоляции, МОм, не менее	10	
Ремонтопригодность	неремонтопригодны	
Срок службы, лет	15	

## Габаритные размеры

ПКИ-11, ПКИ-20

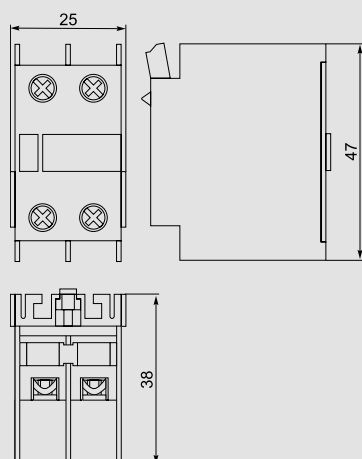

ПКИ-04, ПКИ-22, ПКИ-40

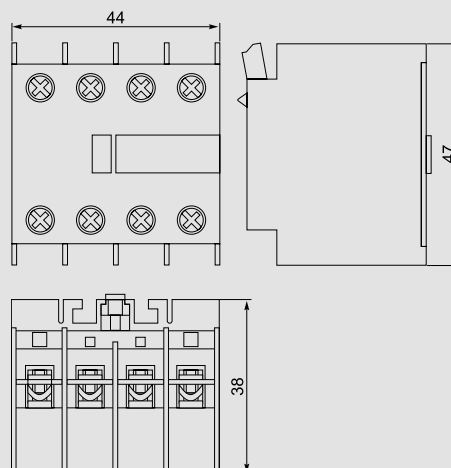

ПВИ

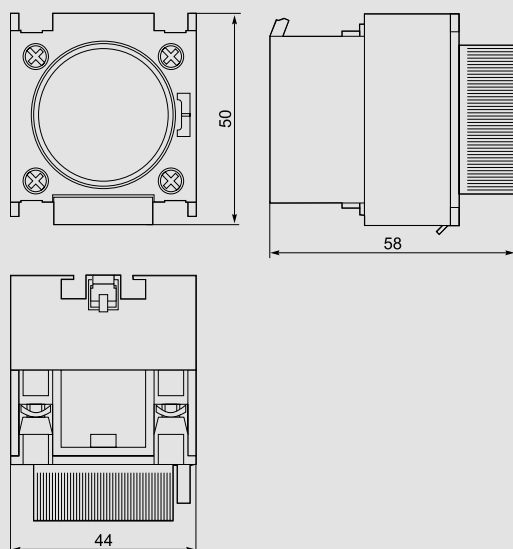

ПКБ

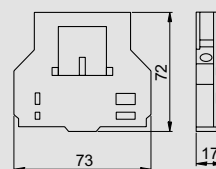



## Катушки управления КМИ и КМИп и механизмы блокировки для реверсивной схемы КМИ

Катушки служат для управления контакторами при помощи подачи тока по цепи управления. Механизмы блокировки предназначены для механической взаимоблокировки двух контакторов, исключая их одновременное включение при создании реверсивной схемы.

### Ассортимент

	Наименование	Номинальное напряжение, В	Количество, шт.		Артикул
			в упак.	в трансп. коробке	
	Катушка управления для КМИ (09–18 А)	110	8	160	KKM10D-KU-110
	Катушка управления для КМИ (09–18 А)	230	8	160	KKM10D-KU-230
	Катушка управления для КМИ (09–18 А)	24	8	160	KKM10D-KU-024
	Катушка управления для КМИ (09–18 А)	36	8	160	KKM10D-KU-036
	Катушка управления для КМИ (09–18 А)	400	8	160	KKM10D-KU-400
	Катушка управления для КМИ (25–32 А)	110	5	100	KKM20D-KU-110
	Катушка управления для КМИ (25–32 А)	230	5	100	KKM20D-KU-230
	Катушка управления для КМИ (25–32 А)	24	5	100	KKM20D-KU-024
	Катушка управления для КМИ (25–32 А)	36	5	100	KKM20D-KU-036
	Катушка управления для КМИ (25–32 А)	400	5	100	KKM20D-KU-400
	Катушка управления для КМИ (40–95 А)	110	4	80	KKM30D-KU-110
	Катушка управления для КМИ (40–95 А)	230	4	80	KKM30D-KU-230
	Катушка управления для КМИ (40–95 А)	24	4	80	KKM30D-KU-024
	Катушка управления для КМИ (40–95 А)	36	4	80	KKM30D-KU-036
	Катушка управления для КМИ (40–95 А)	400	4	80	KKM30D-KU-400
	Катушка управления для КМИп (25–32А)	24	1	54	KMD20D-KU-024
	Катушка управления для КМИп (09–18А)	24	1	75	KMB10D-KU-024
	Катушка управления КУ (115–150 А)	400	1	40	KKT50D-KU-150-400
	Катушка управления КУ (115–150 А)	230	1	40	KKT50D-KU-150-230
	Катушка управления КУ (185–225 А)	400	1	40	KKT50D-KU-225-400
	Катушка управления КУ (185–225 А)	230	1	40	KKT50D-KU-225-230
	Катушка управления КУ (265–330 А)	400	1	40	KKT50D-KU-330-400
	Катушка управления КУ (265–330 А)	230	1	40	KKT50D-KU-330-230
	Катушка управления КУ 400 А	400	1	20	KKT60D-KU-400-400
	Катушка управления КУ 400 А	230	1	20	KKT60D-KU-400-230
	Катушка управления КУ 500 А	400	1	20	KKT60D-KU-500-400
	Катушка управления КУ 500 А	230	1	20	KKT60D-KU-500-230
	Катушка управления КУ 630 А	400	1	20	KKT70D-KU-630-400
	Катушка управления КУ 630 А	230	1	20	KKT70D-KU-630-230
		Механизм блокировки для КМИ (09–32 А)		1	170
Механизм блокировки для КМИ (40–95 А)			1	150	KKM30D-MB

# Пускатели, переключатели

## Пускатели ручные кнопочные серии ПРК и аксессуары

Пускатели серии ПРК32 и ПРК64 торговой марки IEK® предназначены для управления и защиты трехфазных асинхронных электродвигателей от перегрузки, коротких замыканий и неполнофазных режимов работы. Совмещают в себе функции автоматического выключателя защиты двигателя и ручного пускателя. Применяются на промышленных объектах, в сельском хозяйстве, строительстве. Также возможно использование для местного управления отдельными электродвигателями, в автоматике жилых и административных сооружений.

Категория применения АС-3.



По своим конструктивным и техническим характеристикам пускатели кнопочные серии ПРК соответствуют требованиям российских и международных стандартов ГОСТ Р 50030.2, ГОСТ Р 50030.4.1. Пускатели кнопочные серии ПРК прошли сертификационные испытания, и на их серийный выпуск получен сертификат соответствия РОСС CN.ME01.BO4759.

## Особенности конструкции



Устройство блокировки включения ручного пускателя серии ПРК32 с помощью навесного замка.



Возможна совместная установка двух ДК32 или ДК32 и ДК/АК32.



Возможность увеличения количества вспомогательных контактов.



Все части автоматического выключателя защищены от прямого прикосновения.



Экономия места и времени при монтаже выключателя серии ПРК32. Удобство и легкость регулирования диапазона уставки срабатывания теплового расцепителя. Кнопкой «ТЕСТ» можно проверить ПРК32 без подключения в электроцепь.



Размеры винтов позволяют использовать одну отвертку при работе с силовыми клеммами и клеммами цепи управления.



Дополнительные и аварийные контакты в одном корпусе ДК/АК32.



Защитная оболочка с поворотной-нажимной кнопкой «СТОП» и прозрачным защитным протектором под кнопку «ПУСК», обеспечивающая степень защиты IP54 по ГОСТ 14254.

## Ассортимент



Наименование	Ток установки, А	Кол-во в трансп. упак., шт.	Артикул
Пускатель ПРК32-0,63 I <sub>n</sub> =0,63 А I <sub>r</sub> =0,4-0,63 А U <sub>e</sub> 660 В	0,4÷0,63	50	DMS11-C63
Пускатель ПРК32-1 I <sub>n</sub> =1 А I <sub>r</sub> =0,63-1 А U <sub>e</sub> 660 В	0,63÷1,0	50	DMS11-001
Пускатель ПРК32-1,6 I <sub>n</sub> =1,6 А I <sub>r</sub> =1-1,6 А U <sub>e</sub> 660 В	1,0÷1,6	50	DMS11-D16
Пускатель ПРК32-2,5 I <sub>n</sub> =2,5 А I <sub>r</sub> =1,6-2,5 А U <sub>e</sub> 660 В	1,6÷2,5	50	DMS11-D25
Пускатель ПРК32-4 I <sub>n</sub> =4 А I <sub>r</sub> =2,5-4 А U <sub>e</sub> 660 В	2,5÷4,0	50	DMS11-004
Пускатель ПРК32-6,3 I <sub>n</sub> =6,3 А I <sub>r</sub> =4-6,3 А U <sub>e</sub> 660 В	4,0÷6,3	50	DMS11-D63
Пускатель ПРК32-10 I <sub>n</sub> =10 А I <sub>r</sub> =6-10 А U <sub>e</sub> 660 В	6,0÷10,0	50	DMS11-010
Пускатель ПРК32-14 I <sub>n</sub> =14 А I <sub>r</sub> =9-14 А U <sub>e</sub> 660 В	9,0÷14,0	50	DMS11-014
Пускатель ПРК32-18 I <sub>n</sub> =18 А I <sub>r</sub> =13-18 А U <sub>e</sub> 660 В	13,0÷18,0	50	DMS11-018
Пускатель ПРК32-25 I <sub>n</sub> =25 А I <sub>r</sub> =20-25 А U <sub>e</sub> 660 В	20,0÷25,0	50	DMS11-025



**НОВИНКА**

Пускатель ПРК64-25 I <sub>n</sub> =25А I <sub>r</sub> =16-25 А U <sub>e</sub> 660 В	16÷25	24	DMS22-25
Пускатель ПРК64-40 I <sub>n</sub> =40А I <sub>r</sub> =25-40 А U <sub>e</sub> 660 В	25÷40	24	DMS22-40
Пускатель ПРК64-63 I <sub>n</sub> =64А I <sub>r</sub> =40-63 А U <sub>e</sub> 660 В	40÷63	24	DMS22-63
Пускатель ПРК64-80 I <sub>n</sub> =80А I <sub>r</sub> =56-80 А U <sub>e</sub> 660 В	56÷80	24	DMS22-80

## Дополнительные устройства для пускателей ручных кнопочных ПРК32

### Дополнительный контакт поперечной установки ДКП32

### Дополнительный контакт ДК32

### Дополнительный и аварийный контакты в одном корпусе ДК/АК32

Дополнительные контакты поперечной установки ДКП32 и допконтакты ДК32 предназначены для увеличения количества вспомогательных контактов.

Дополнительные и аварийные контакты в одном корпусе ДК/АК32 предназначены для увеличения количества вспомогательных контактов и сигнализации срабатывания ПРК32 от сверхтоков.

## Ассортимент



Наименование	Количество и вид контактов	Количество изделий в упаковке		Артикул
		групповой	транспортной	
Дополнительный контакт поперечный ДКП32-11 ИЭК	1з+1р	20	1000	DMS11D-AE11
Дополнительный контакт поперечный ДКП32-20 ИЭК	2з	20	1000	DMS11D-AE20



Дополнительный контакт ДК32-11 ИЭК	1з+1р	4	200	DMS11D-AU11
Дополнительный контакт ДК32-20 ИЭК	2з	4	200	DMS11D-AU20



Аварийно-дополнительный контакт ДК/ АК32-01 ИЭК	1р	3	150	DMS11D-FA01
Аварийно-дополнительный контакт ДК/ АК32-02 ИЭК	2р	3	150	DMS11D-FA02
Аварийно-дополнительный контакт ДК/ АК32-11 ИЭК	1з+1р	3	150	DMS11D-FA11
Аварийно-дополнительный контакт ДК/ АК32-20 ИЭК	2з	3	150	DMS11D-FA20

## Технические характеристики

### ПРК

Наименование параметра	ПРК32												ПРК64			
Ном. рабочее напр. $U_e, V$	230, 400, 660												230, 400			
Ном. частота сети, Гц	50												50			
Ном. ток $I_n, A$	0,63	1	1,6	2,5	4	6,3	10	14	18	25	25	40	64	80		
Ном. имп. выдерживаемое напр. $U_{imp}, V$	8000												8000			
Коммутационное перенапряжение, не более, В	8000												8000			
Ном. напр. изоляции $U_i, V$	660												660			
Класс расцепления (защиты)	10												10А			
Диапазон регулирования уставки срабатывания теплового расцепителя $I_r, A$	0,4 ÷ 0,63	0,63 ÷ 1,0	1,0 ÷ 1,6	1,6 ÷ 2,5	2,5 ÷ 4,0	4,0 ÷ 6,3	6,0 ÷ 10	9,0 ÷ 14	13 ÷ 18	20 ÷ 25	16 ÷ 25	25 ÷ 40	40 ÷ 63	56 ÷ 80		
Уставка электромагнитного расцепителя, А	8	13	22,5	33,5	51	78	138	170	223	327	327	480	756	960		
Ном. мощность управляемого электродвигателя в категории применения АС-3, Р, кВт	230 В	0,12	0,18	0,2	0,37	0,75	1,1	2,2	3	4	5,5	7,5	11	15	25	
	400 В	0,21	0,31	0,37	0,75	1,5	2,2	4	5,5	7,5	11	11	18,5	30	40	
	660 В	0,37	0,55	1,1	1,5	3	4	7,5	9	11	18,5	Не предназначены				
Ном. предельный откл. ток короткого замыкания $I_{cu}, kA$	230 В	100	100	100	100	100	100	100	100	100	50	50	50	50	50	
	400 В	100	100	100	100	100	100	100	15	15	15	15	15	15	15	
	660 В	100	100	100	3	3	3	3	3	3	3	Не предназначены				
Электр. износостойкость, циклов В-О	10 000															
Мех. износостойкость, циклов В-О	10 000															
Климатическое исполнение по ГОСТ 15150	УХЛ3.1															
Срок службы, лет, не менее	10															

### Дополнительные устройства

Параметры	ДКП32					ДК32							ДК/АК32					
	24	48	60	110	230	24	48	110	230	400	660	24	48	60	110	230		
Ном. рабочее напр. $U_e, V$	24 48 60 110 230 24 48 110 230 400 660 24 48 60 110 230																	
Ном. ток, А	АС-15	2,0	1,25	—	1,0	0,5	—	6,0	4,5	3,3	2,2	0,6	1,5	1,0	—	0,5	0,3	
	DC-13	1,0	0,3	0,15	—	—	6,0	5,0	1,3	0,5	—	—	1,0	0,3	0,15	—	—	
Условный тепловой ток $I_{th}, A$	доп. контакт	2,5					6							6				
	аварийный контакт	—					—							2,5				
Ном. напр. изоляции $U_i, V$	250					690							690					
Износостойкость, циклов В-О, не менее, раз	10 000					10 000							10 000					
Визуальная индикация срабатывания	—					—							индикация срабатывания ПРК32 от сверхтоков					
Степень защиты	IP20					IP20							IP20					
Сечение присоединяемых проводов, мм <sup>2</sup>	0,75 ÷ 1,5					0,75 ÷ 1,5							0,75 ÷ 1,5					
Сторона присоединения к пускателю ПРК32	сверху со стороны вводных зажимов					левая							левая					
Масса, кг	не более 0,1					не более 0,1							не более 0,1					
Диапазон рабочих температур	-25 ÷ +55 без защитной оболочки -25 ÷ +40 в защитной оболочке					-25 ÷ +55 без защитной оболочки -25 ÷ +40 в защитной оболочке							-25 ÷ +55 без защитной оболочки -25 ÷ +40 в защитной оболочке					

## Габаритные размеры

ПРК32

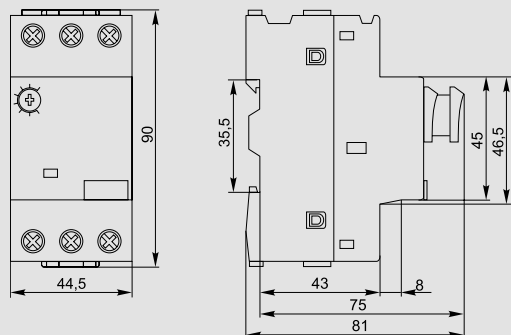

ПРК64

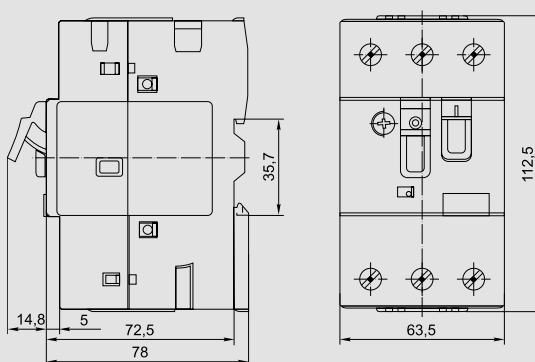

ДК32

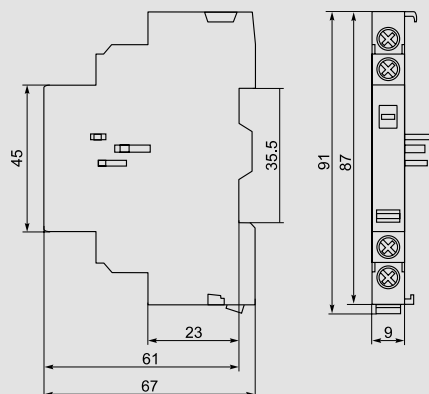

ДК/АК32

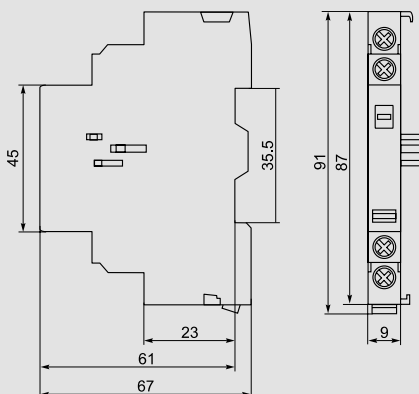

ДКП32

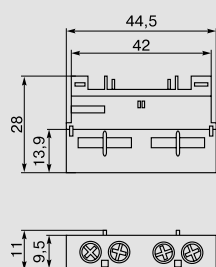

## Независимый расцепитель РН32

### Расцепитель минимального напряжения РМ32



### Защитная оболочка IP54

Независимый расцепитель РН32 предназначен для дистанционного отключения ПРК32.

Расцепитель минимального напряжения РМ32 предназначен для отключения ПРК32 при недопустимом для электрооборудования снижении питающего напряжения электрической сети.

Защитная оболочка служит для обеспечения степени защиты IP54 по ГОСТ 14254-96.

#### Ассортимент

	Наименование	Рабочее напряжение $U_e$ , В	Количество в упаковке, шт. групповой	Количество в упаковке, шт. транспортной	Артикул
	Расцепитель независимый РН32 $U_e$ 110 В ИЭК	110	2	100	DMS11D-SH110
	Расцепитель независимый РН32 $U_e$ 230 В ИЭК	230	2	100	DMS11D-SH230
	Расцепитель независимый РН32 $U_e$ 400 В ИЭК	400	2	100	DMS11D-SH400
	Расцепитель минимального напряжения РМ32 $U_e$ 110 В ИЭК	110	2	100	DMS11D-UV110
	Расцепитель минимального напряжения РМ32 $U_e$ 230 В ИЭК	230	2	100	DMS11D-UV230
	Расцепитель минимального напряжения РМ32 $U_e$ 400 В ИЭК	400	2	100	DMS11D-UV400
	Защитная оболочка с кнопкой «СТОП» IP54 ИЭК	–	1	20	DMS11D-PC55

## Технические характеристики независимого расцепителя РН32

Характеристики	РН32	РМ32
Номинальное рабочее напряжение $U_e$ , В	110; 230; 400	110; 230; 400
Номинальная частота сети, Гц	50	50
Напряжение удержания, В	—	$(0,85 \div 1,1)U_e$
Напряжение срабатывания, В	$(0,7 \div 1,1)U_e$	$(0,35 \div 0,7)U_e$
Потребляемая импульсная мощность, не более, Вт	3	0,1
Степень защиты	IP20	IP20
Износостойкость, циклов В-О, не менее	10 000	10 000
Сечение присоединяемых проводов, мм <sup>2</sup>	$0,75 \div 1,5$	$0,75 \div 1,5$
Сторона присоединения к пускателю ПРК32	правая	правая
Масса, кг	не более 0,1	не более 0,1

## Габаритные размеры

РН32

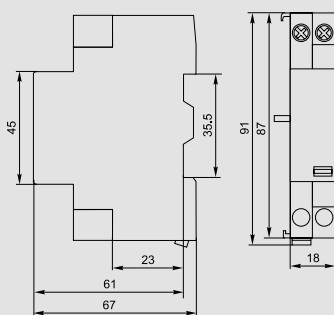

РМ32

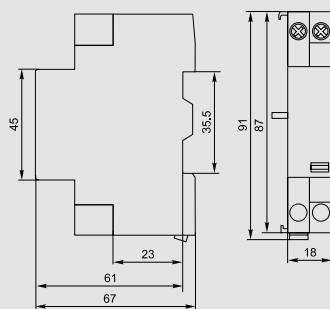

Защитная оболочка IP54

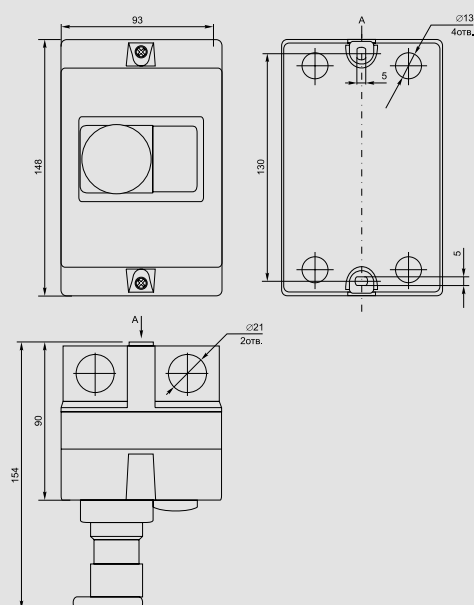



## Концевые выключатели

Концевые выключатели IEK® предназначены для коммутации электрических цепей управления переменного и постоянного тока под воздействием управляющих упоров в определенных точках пути контролируемого объекта. Выключатели выполнены в соответствии с требованиями ГОСТ 30011.5.1.



7

### Преимущества

- Высокая коммутационная износостойкость.
- Контактная группа из меди с серебряным покрытием.
- Компактные габариты.
- Надежная фиксация проводников.

## Ассортимент

	Наименование	Степень защиты	Кол-во в трансп. упак., шт.	Артикул
	ВК-200-БР-11-67У2-21, IP67, IEK	IP67	50	KV-1-200-1
	ВК-300-БР-11-67У2-21, IP67, IEK	IP67	50	KV-1-300-1
	ВП 16Г-23Б-231-55 У2.3, 1з+1р, IP55, IEK	IP55	50	KV-1-16-1
	ВПК-2010-БУХЛ4 Д/Т, IP00, IEK	IP00	100	KV-1-2010-1
	ВПК-2010-БУХЛ4, толкатель, IP00, IEK	IP00	100	KV-2-2010-1
	ВПК-2110-БУ2, толкатель, IP65, IEK	IP65	100	KV-1-2110-1
	ВПК-2111-БУ2, толкатель с роликом, IP65, IEK	IP65	60	KV-1-2111-1
	ВПК-2112-БУ2, рычаг с роликом, IP65, IEK	IP65	60	KV-1-2112-1
	ВУ-150М У2, 1 комм. цепь, IP44, IEK ВУ-250М У2, 2 комм. цепи, IP44, IEK	IP44 IP44	10 10	KV-1-150-1 KV-1-250-1
	КУ-701 У1, рычаг с роликом, 10А, IP44, 2 эл. цепи IEK	IP44	6	KV-1-701-1
	КУ-703 У1, рычаг с грузом, 10А, IP44, 2 эл. цепи, 6/п IEK	IP44	4	KV-1-703-1
	КУ-704 У1, W-образный рычаг, 10А, IP44, 2 эл. цепи, IEK	IP44	8	KV-1-704-1
	НВ-701 У1, рычаг с 1-ой педалью, 10А, IP44, 2 эл. цепи, IEK	IP44	6	KV-2-701-1

## Технические характеристики

### ВПК

Параметр	Значение
Ток продолжительного режима, А	10
Ном. напр. переменного тока для кат. прим. АС-11, В	до 690
Ном. напр. постоянного тока для кат. прим. DC-11, В	до 400
Допустимое количество включений в час, не более	600
Тип сальника для ввода внешних проводов (в комплект не входит)	MG20
Прямой ход штока, мм, не менее	5,3
Полный ход штока, мм, не более	8,5
Контактная группа	1з+1р
Усилие прямого срабатывания, Н, не более	40
Механическая износостойкость, циклов В-О	1 000 000
Срок службы, не менее, лет	10
Степень защиты по ГОСТ 14254 при установке сальника MG20	IP67
Срок службы, не менее, лет	10

### ВП

Параметр	Значение
Ток продолжительного режима, А	16
Ном. напр. переменного тока, В	до 690
Частота переменного тока, Гц	50; 60
Ном. напр. постоянного тока, В	до 400
Тип сальника для ввода внешних проводов (в комплект не входит)	MG20
Прямой рабочий ход, градусов	10±3
Дополнительный ход, градусов, не более	30
Контактная группа	1з+1р
Усилие прямого срабатывания, Н, не более	50
Усилие обратного срабатывания, Н, не менее	2
Механическая износостойкость, циклов В-О	14 000 000
Коммутационная износостойкость, циклов В-О на переменном токе	1 000 000
на постоянном токе	1 600 000
Тип привода ВП 16Г-23Б-231-55 У2.3	рычаг с роликом, самовозврат
Степень защиты по ГОСТ 14254 при установке сальника MG20	IP55
Срок службы, не менее, лет	10

### КУ, НВ

Параметр	КУ-701 У1	КУ-703 У1	КУ-704 У1	НВ-701 У1
Контактная группа	2р	1з+1р	1з+1р	1з+1р
Ток продолжительного режима, А	10			
Ном. напр. переменного тока для кат. прим. АС-11, В	230, 400			
Ном. напр. постоянного тока для кат. прим. DC-11, В	110, 220, 400			
Допустимое количество включений в час, не более	600			
Тип сальника для ввода внешних проводов (входит в комплект)	MG32			
Максимальный угол наклона рычага, градусов	30			
Угол несрабатывания, градусов	≤3			
Механическая износостойкость, циклов В-О	1 000 000			
Степень защиты по ГОСТ 14254	IP44			
Срок службы, не менее, лет	10			

### ВК

Параметр	Значение
Ток продолжительного режима, А	16
Ном. напр. переменного тока для кат. прим. АС-11, В	230, 400, 690
Ном. напр. постоянного тока для кат. прим. DC-11, В	110, 220, 400
Допустимое количество включений в час, не более	600
Тип сальника для ввода внешних проводов (входит в комплект ВК-300, не входит в комплект ВК-200)	MG20
Макс. сечение присоединяемых проводников, мм <sup>2</sup>	2×1,5 или 1×2,5
Тип привода	рычаг с роликом
Фиксация	ход вправо, самовозврат рычага
Контактная группа	1з+1р
Макс. линейная скорость поворота приводного рычага, м/с, не более	100
Механическая износостойкость, циклов В-О	1 000 000
Степень защиты по ГОСТ 14254 при установке сальника MG20 IP67	
Срок службы, не менее, лет	10

### ВУ

Параметр	Значение
Ток продолжительного режима, А	10
Ток включения, А	50
Ток отключения при индуктивной нагрузке, А	при напр. 120 В 2,5 переменного тока для кат. прим. АС-11 230 В 1,6 400 В 0,6
	при напр. до 400 В постоянного тока для кат. прим. DC-11 10
Допустимое кол-во включений в час, не более	600
Тип сальника для ввода внешних проводов (входит в комплект)	PG13,5
Максимальное сечение присоединяемых проводников, мм <sup>2</sup>	2×1,5 или 1×2,5
Тип привода	замыкание и размыкание коммутируемых цепей производится поворотом вала шпиндельного типа
Передаточное отношение редуктора	1:50
Количество коммутируемых цепей	ВУ-150М 1 ВУ-250М 2
Степень защиты по ГОСТ 14254	IP44
Срок службы, не менее, лет	10

## Переключатели кулачковые ПКП

Переключатели кулачковые позиционные серии ПКП торговой марки IEK® представляют собой механические устройства без собственного потребления электроэнергии и предназначены для установки в качестве коммутационных аппаратов в электрических цепях. ПКП могут использоваться как главные выключатели или групповые переключатели для управления приводами на основе одно- и трехфазных двигателей, переключения с требуемой программой коммутации цепей управления, сигнализации, в измерительных цепях и т.д. Используются в электрических цепях переменного тока напряжением до 400 В.



7

### Преимущества

- Механизм фиксации привода гарантирует надежное переключение подвижных контактов переключателя в отдельные фиксированные положения. Приводные пружины механизма фиксации различаются в зависимости от количества коммутационных элементов.
- Кулачковый механизм – это современное решение коммутации электрических цепей ручным способом, обеспечивающее следующие преимущества:
  - минимальное электрическое сопротивление замкнутого контакта;
  - двойной разрыв электрической цепи (мостиковый контакт);
  - высокая скорость размыкания и замыкания контактов обеспечивает более быстрое гашение электрической дуги;
  - обеспечение разных усилий и свободного хода рукоятки при включении и выключении;
  - достижение большей номенклатуры схем переключений при одном и том же наборе деталей и сборочных единиц, то есть лучшая унификация;
  - большой ресурс работы (количество переключений до отказа).

## Особенности конструкции



Клеммы защищены от касания и взаимного контакта (IP20) до 32 А.



Степень защиты IP54 для переключателей в корпусе.



Конструкция переключателя ПКП обеспечивает полную рабочую схему с уже установленными перемычками.



Ручки управления с возможностью установки подвесных замков.

## Ассортимент

Наименование	Констр. исполнение	Ном. ток, А (AC-21)	Кол-во ввод. линий (полюсов)	Обозначение положений	Кол-во в упак., шт.	Артикул
 ПКП10-44/0 10 А «Uc-0-Ua-Ub» 4P/400 В	0	10	4P	U <sub>c</sub> -0-U <sub>A</sub> -U <sub>B</sub>	100	BCS14-010-4
ПКП10-53/0 10 А «Uca-0-Uab-Ubc» 3P/400 В	0	10	3P	U <sub>ca</sub> -0-U <sub>ab</sub> -U <sub>bc</sub>	100	BCS13-010-5
ПКП10-63/0 10 А «Ic-0-Ia-Ib» 3P/400 В	0	10	3P	I <sub>c</sub> -0-I <sub>A</sub> -I <sub>B</sub>	100	BCS13-010-6
ПКП10-11/0 10 А «0-1» 1P/400 В	0	10	1P	0-1	100	BCS11-010-1
ПКП10-12/0 10 А «0-1» 2P/400 В	0	10	2P	0-1	100	BCS12-010-1
ПКП10-13/0 10 А «0-1» 3P/400 В	0	10	3P	0-1	100	BCS13-010-1
ПКП10-22/0 10 А «1-2» 2P/400 В	0	10	2P	1-2	100	BCS12-010-3
ПКП10-33/0 10 А «1-0-2» 3P/400 В	0	10	3P	1-0-2	100	BCS13-010-2
ПКП25-44/0 25 А «Uc-0-Ua-Ub» 4P/400 В	0	25	4P	U <sub>c</sub> -0-U <sub>A</sub> -U <sub>B</sub>	100	BCS14-025-4
ПКП25-53/0 25 А «Uca-0-Uab-Ubc» 3P/400 В	0	25	3P	U <sub>ca</sub> -0-U <sub>ab</sub> -U <sub>bc</sub>	100	BCS13-025-5
ПКП25-63/0 25 А «Ic-0-Ia-Ib» 3P/400 В	0	25	3P	I <sub>c</sub> -0-I <sub>A</sub> -I <sub>B</sub>	100	BCS13-025-6
ПКП25-11/0 25 А «0-1» 1P/400 В	0	25	1P	0-1	100	BCS11-025-1
ПКП25-12/0 25 А «0-1» 2P/400 В	0	25	2P	0-1	100	BCS12-025-1
ПКП25-13/0 25 А «0-1» 3P/400 В	0	25	3P	0-1	100	BCS13-025-1
ПКП25-22/0 25 А «1-2» 2P/400 В	0	25	2P	1-2	100	BCS12-025-3
ПКП25-33/0 25 А «1-0-2» 3P/400 В	0	25	3P	1-0-2	100	BCS13-025-2
ПКП32-44/0 32 А «Uc-0-Ua-Ub» 4P/400 В	0	32	4P	U <sub>c</sub> -0-U <sub>A</sub> -U <sub>B</sub>	72	BCS14-032-4
ПКП32-53/0 32 А «Uca-0-Uab-Ubc» 3P/400 В	0	32	3P	U <sub>ca</sub> -0-U <sub>ab</sub> -U <sub>bc</sub>	72	BCS13-032-5
ПКП32-63/0 32 А «Ic-0-Ia-Ib» 3P/400 В	0	32	3P	I <sub>c</sub> -0-I <sub>A</sub> -I <sub>B</sub>	64	BCS13-032-6
ПКП32-11/0 32 А «0-1» 1P/400 В	0	32	1P	0-1	72	BCS11-032-1
ПКП32-12/0 32 А «0-1» 2P/400 В	0	32	2P	0-1	72	BCS12-032-1
ПКП32-13/0 32 А «0-1» 3P/400 В	0	32	3P	0-1	72	BCS13-032-1
ПКП32-22/0 32 А «1-2» 2P/400 В	0	32	2P	1-2	72	BCS12-032-3
ПКП32-33/0 32 А «1-0-2» 3P/400 В	0	32	3P	1-0-2	64	BCS13-032-2
ПКП63-11/0 63 А «0-1» 1P/400 В	0	63	1P	0-1	72	BCS11-063-1
ПКП63-12/0 63 А «0-1» 2P/400 В	0	63	2P	0-1	72	BCS12-063-1
ПКП63-13/0 63 А «0-1» 3P/400 В	0	63	3P	0-1	64	BCS13-063-1
ПКП63-22/0 63 А «1-2» 2P/400 В	0	63	2P	1-2	64	BCS12-063-3
ПКП63-33/0 63 А «1-0-2» 3P/400 В	0	63	3P	1-0-2	48	BCS13-063-2
ПКП100-11/0 100 А «0-1» 1P/400 В	0	100	1P	0-1	30	BCS11-125-1
ПКП100-12/0 100 А «0-1» 2P/400 В	0	100	2P	0-1	30	BCS12-125-1
ПКП100-13/0 100 А «0-1» 3P/400 В	0	100	3P	0-1	30	BCS13-125-1
ПКП100-22/0 100 А «1-2» 2P/400 В	0	100	2P	1-2	30	BCS12-125-3



Наименование	Констр. исполнение	Ном. ток, А (АС-21)	Кол-во ввод. линий (полюсов)	Обозначение положений	Кол-во в упак., шт.	Артикул
ПКП10-11/У 10 А «откл-вкл» 1Р/400 В	У	10	1Р	ОТКЛ-ВКЛ	100	BCS21-010-1
ПКП10-12/У 10 А «откл-вкл» 2Р/400 В	У	10	2Р	ОТКЛ-ВКЛ	100	BCS22-010-1
ПКП10-13/У 10 А «откл-вкл» 3Р/400 В	У	10	3Р	ОТКЛ-ВКЛ	100	BCS23-010-1
ПКП10-22/У 10 А «1-2» 2Р/400 В	У	10	2Р	1-2	100	BCS22-010-3
ПКП10-33/У 10 А «1-0-2» 3Р/400 В	У	10	3Р	1-0-2	100	BCS23-010-2
ПКП25-11/У 25 А «откл-вкл» 1Р/400 В	У	25	1Р	ОТКЛ-ВКЛ	100	BCS21-025-1
ПКП25-12/У 25 А «откл-вкл» 2Р/400 В	У	25	2Р	ОТКЛ-ВКЛ	100	BCS22-025-1
ПКП25-13/У 25 А «откл-вкл» 3Р/400 В	У	25	3Р	ОТКЛ-ВКЛ	100	BCS23-025-1
ПКП25-22/У 25 А «1-2» 2Р/400 В	У	25	2Р	1-2	100	BCS22-025-3
ПКП25-33/У 25 А «1-0-2» 3Р/400 В	У	25	3Р	1-0-2	100	BCS23-025-2
ПКП32-11/У 32 А «откл-вкл» 1Р/400 В	У	32	1Р	ОТКЛ-ВКЛ	72	BCS21-032-1
ПКП32-12/У 32 А «откл-вкл» 2Р/400 В	У	32	2Р	ОТКЛ-ВКЛ	72	BCS22-032-1
ПКП32-13/У 32 А «откл-вкл» 3Р/400 В	У	32	3Р	ОТКЛ-ВКЛ	72	BCS23-032-1
ПКП32-22/У 32 А «1-2» 2Р/400 В	У	32	2Р	1-2	72	BCS22-032-3
ПКП32-33/У 32 А «1-0-2» 3Р/400 В	У	32	3Р	1-0-2	64	BCS23-032-2
ПКП63-11/У 63 А «откл-вкл» 1Р/400 В	У	63	1Р	ОТКЛ-ВКЛ	72	BCS21-063-1
ПКП63-12/У 63 А «откл-вкл» 2Р/400 В	У	63	2Р	ОТКЛ-ВКЛ	72	BCS22-063-1
ПКП63-13/У 63 А «откл-вкл» 3Р/400 В	У	63	3Р	ОТКЛ-ВКЛ	64	BCS23-063-1
ПКП63-22/У 63 А «1-2» 2Р/400 В	У	63	2Р	1-2	64	BCS22-063-3
ПКП63-33/У 63 А «1-0-2» 3Р/400 В	У	63	3Р	1-0-2	48	BCS23-063-2
ПКП100-11/У 100 А «0-1» 1Р/400 В	У	100	1Р	0-1	30	BCS21-125-1
ПКП100-12/У 100 А «0-1» 2Р/400 В	У	100	2Р	0-1	30	BCS22-125-1
ПКП100-13/У 100 А «0-1» 3Р/400 В	У	100	3Р	0-1	30	BCS23-125-1
ПКП100-22/У 100 А «1-2» 2Р/400 В	У	100	2Р	1-2	30	BCS22-125-3
ПКП100-33/У 100 А «1-0-2» 3Р/400 В	У	100	3Р	1-0-2	18	BCS23-125-2
ПКП10-13/К 10 А «откл-вкл» 3Р/400 В IP54	К	10	3Р	ОТКЛ-ВКЛ	30	BCS33-010-1
ПКП25-13/К 25 А «откл-вкл» 3Р/400 В IP54	К	25	3Р	ОТКЛ-ВКЛ	30	BCS33-025-1
ПКП32-13/К 32 А «откл-вкл» 3Р/400 В IP54	К	32	3Р	ОТКЛ-ВКЛ	30	BCS33-032-1
ПКП63-13/К 63 А «откл-вкл» 3Р/400 В IP54	К	63	3Р	ОТКЛ-ВКЛ	18	BCS33-063-1
ПКП100-13/К 100 А «0-1» 3Р/400 В IP54	К	63	3Р	0-1	8	BCS33-125-1



## Технические характеристики

Типоисполнение		ПКП10-../0 ПКП10-../У	ПКП25-../0 ПКП25-../У	ПКП32-../0 ПКП32-../У	ПКП63-../0 ПКП63-../У	ПКП100-../0 ПКП100-../У					
Обозначение положений	«О»	1 – «0-1» 2 – «1-2» 3 – «1-0-2»	4 – «U <sub>C</sub> -0-U <sub>A</sub> -U <sub>B</sub> » 5 – «U <sub>CA</sub> -0-U <sub>AB</sub> -U <sub>BC</sub> » 6 – «I <sub>C</sub> -0-I <sub>A</sub> -I <sub>B</sub> »								
	«У»	1 – «ОТКЛ-ВКЛ» 2 – «1-2» 3 – «1-0-2»									
Номинальное напряжение изоляции U <sub>i</sub> , В		660									
Номинальный тепловой ток I <sub>th</sub> , А		10		25		32		63		100	
Номинальное напряжение U <sub>e</sub> , В		230	400	230	400	230	400	230	400	230	400
Номинальный рабочий ток I <sub>e</sub> в категории применения, А	AC-21A, AC-22A	10	10	25	25	32	32	63	63	100	100
	AC-23A	7,5	7,5	22	22	30	30	57	57	90	90
	AC-2	7,5	7,5	22	22	30	30	57	57	90	90
	AC-3	5,5	5,5	15	15	22	22	36	36	75	75
	AC-4	1,75	1,75	6,5	6,5	11	11	15	15	30	30
	AC-15	2,5	1,5	8	5	14	6	–	–	–	–
Номинальная мощность Р в категории применения, кВт	AC-23A	3/0,8	5/1,7	5,5/3	11/5,5	7,5/4	15/7,5	15/10	30/18,5	30/15	45/22
	AC-2	2,5	3,7	5,5	11	7,5	15	18,5	30	30	45
	AC-3	1,5	2,2	4/3	7,5/3,7	5,5/4	11/5,5	11/6	18,5/11	15/7,5	30/13
	AC-4	0,37	0,55	1,5/1,1	3/2,2	2,7/1,5	5,5/3	5,5/2,4	7,5/4	0,6/3	12/5,5
Номинальный условный ток короткого замыкания I <sub>cn</sub> , А		1000		3000						5000	
Защита от тока короткого замыкания – предохранитель gG, А		12		40		50		80		125	
Максимальное сечение подключаемых проводников, мм <sup>2</sup>		2,5		6		10		16		35	
Износостойкость, тыс. циклов В-О	механическая	100									
	электрическая	30									
Степень защиты по ГОСТ 14254	передняя панель	IP20									
	контакты	IP00									
Наличие блокировок*		механическая с помощью навесного замка									

Типоисполнение		ПКП10-../К	ПКП25-../К	ПКП32-../К	ПКП63-../К	ПКП100-../К					
Обозначение положений		«ОТКЛ-ВКЛ»									
Номинальное напряжение изоляции U <sub>i</sub> , В		660									
Номинальный тепловой ток I <sub>th</sub> , А		10		25		32		63		100	
Номинальное напряжение U <sub>e</sub> , В		230	400	230	400	230	400	230	400	230	400
Номинальный рабочий ток I <sub>e</sub> в категории применения, А	AC-21A, AC-22A	10	10	25	25	32	32	50	50	80	80
	AC-23A	7,5	7,5	22	22	30	30	43	43	70	70
	AC-3	5,5	5,5	15	15	22	22	36	36	57	57
Номинальная мощность Р в категории применения, кВт	AC-23A	1,8	3	4	7,5	7,5	11	11	22	22	37
	AC-3	1,5	2,2	3	5,5	5,5	9,0	11	18,5	18,5	30
Номинальный условный ток короткого замыкания I <sub>cn</sub> , А		1000		3000						5000	
Защита от тока короткого замыкания – предохранитель gG, А		12		40		50		80		125	
Максимальное сечение подключаемых проводников, мм <sup>2</sup>		2,5		6		10		16		35	
Износостойкость, тыс. циклов В-О	механическая	100									
	электрическая	30									
Степень защиты по ГОСТ 14254		IP54									
Защита вводного отверстия		ввод-сальники									

\* Для типоисполнения «У». Замок в комплект поставки не входит.



## Коммутационные программы переключателей и количество контактных блоков

Типоисполнение переключателя	Количество контактных блоков	Коммутационная программа	
ПКП10 - 11/0; У ПКП25 - 11/0; У ПКП32 - 11/0; У ПКП63 - 11/0; У ПКП100 - 11/0; У	1	Номера контактов	Сост. контактов
			0 1
			×
ПКП10 - 12/0; У ПКП25 - 12/0; У ПКП32 - 12/0; У ПКП63 - 12/0; У ПКП100 - 12/0; У	1	Номера контактов	Сост. контактов
			0 1
			×
			×
ПКП10 - 13/0; У; К ПКП25 - 13/0; У; К ПКП32 - 13/0; У; К ПКП63 - 13/0; У; К ПКП100 - 13/0; У; К	2	Номера контактов	Сост. контактов
			0 1
			×
			×
			×
ПКП10 - 22/0; У ПКП25 - 22/0; У ПКП32 - 22/0; У ПКП63 - 22/0; У ПКП100 - 22/0; У	2	Номера контактов	Сост. контактов
			1 2
			×
			×
			×
			×
ПКП10 - 33/0; У ПКП25 - 33/0; У ПКП32 - 33/0; У ПКП63 - 33/0; У ПКП100 - 33/У	3	Номера контактов	Сост. контактов
			1 0 2
			×
			×
			×
			×
			×
ПКП10 - 44/0 ПКП25 - 44/0 ПКП32 - 44/0	2	Номера контактов	Сост. контактов
			0 U <sub>A</sub> U <sub>B</sub> U <sub>C</sub>
			×
			×
			×
			×
ПКП10 - 53/0 ПКП25 - 53/0 ПКП32 - 53/0	2	Номера контактов	Состояние контактов
			0 U <sub>CA</sub> U <sub>BC</sub> U <sub>AB</sub>
			×
			×
			×
			×
ПКП10 - 63/0 ПКП25 - 63/0 ПКП32 - 63/0	3	Номера контактов	Состояние контактов
			0 I <sub>A</sub> I <sub>B</sub> I <sub>C</sub>
			×
			×
			×
			×
			×
			×



## Схемы подключения переключателей

Типоисполнение переключателя	Схема подключения
ПКП10-13/0; У; К ПКП25-13/0; У; К ПКП32-13/0; У; К ПКП63-13/0; У; К ПКП100-13/0; У; К	<p>Включение электродвигателя</p>
ПКП10-33/0; У ПКП25-33/0; У ПКП32-33/0; У ПКП63-33/0; У ПКП100-33/У	<p>Реверсивное включение электродвигателя</p>
ПКП10-44/0 ПКП25-44/0 ПКП32-44/0	<p>Включение вольтметра для измерения фазных напряжений</p>
ПКП10-53/0 ПКП25-53/0 ПКП32-53/0	<p>Включение вольтметра для измерения линейных напряжений</p>
ПКП10-63/0 ПКП25-63/0 ПКП32-63/0	<p>Включение амперметра для измерения токов в трехфазной сети</p>

## Положение рукоятки переключателя

Конструктивное исполнение	Через 60°		Через 90°	
	0°	+60°	0°	+90°
«1»				
«2»			0°	+90°
«3»	-60°	0°	+60°	
«4», «5», «6»			-90°	0°
«ОТКЛ-ВКЛ»*			-90°	0°

## Габаритные размеры

Конструктивное исполнение «О»

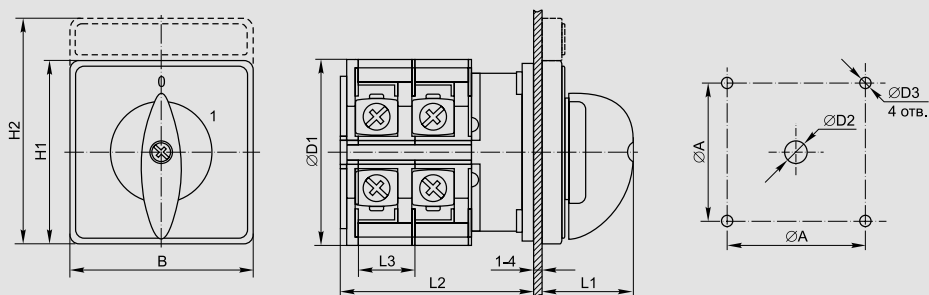

	A	B	D1	D2	D3	H1	H2	L1	L2	L3
ПКП10-.../0	36±0,5	48	43	8,5	4,5	48	60	22	22+9,6n**	9,6
ПКП25-.../0	36±0,5	48	45,2	8,5	4,5	48	60	25	23+12,8n	12,8
ПКП32-.../0	48±0,5	64	58	10	4,5	64	80	34	29,2+12,8n	12,8
ПКП63-.../0	48±0,5	64	66	10	4,5	64	80	40	29,2+21,5n	21,5

\* Только для ПКП конструктивного исполнения «К».

\*\* n – количество контактных блоков.

### Конструктивное исполнение «У»

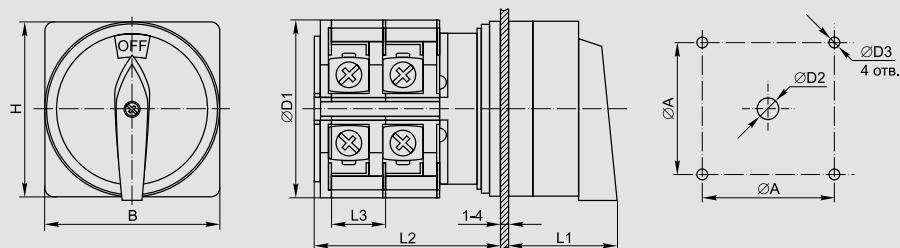

	A	B	D1	D2	D3	H	L1	L2	L3
ПКП10-.../У	36±0,5	48	43	8,5	4,5	48	37	22+9,6n**	9,6
ПКП25-.../У	36±0,5	48	45,2	8,5	4,5	48	32	23+12,8n	12,8
ПКП32-.../У	48±0,5	64	58	10	4,5	64	42	29,2+12,8n	12,8
ПКП63-.../У	48±0,5	64	66	10	4,5	64	42	29,2+21,5n	21,5
ПКП100-.../У	68±0,5	88	84	13	6	88	51	35+26,5n	26,5

### Конструктивное исполнение «К»

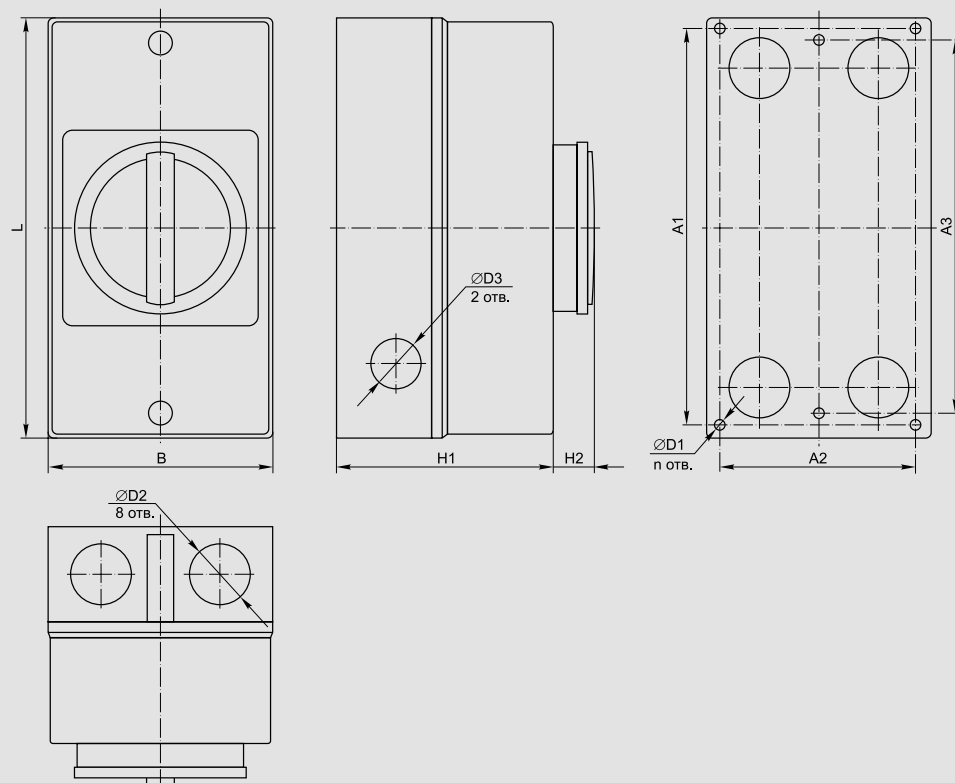

	A1	A2	A3	B	D1	D2	D3	H1	H2	L	n
ПКП10-.../К	—	—	150±0,5	85	4	23	19	83	17	160	2
ПКП25-.../К	—	—	150±0,5	85	4	23	19	83	17	160	2
ПКП32-.../К	—	—	150±0,5	85	4	23	19	83	17	160	2
ПКП63-.../К	—	—	178±0,5	100	4	29	23	95	17	190	2
ПКП100-.../К	229±0,5	124±0,5	—	145	6,5	37,5	23	105	17	250	4

# Реле контроля и управления

## Реле промежуточные РЭК

Реле промежуточные модульной серии РЭК77 и РЭК78 предназначены для передачи команд управления исполнительными элементами путем коммутации их электрических цепей своими переключающими контактами. Реле соединяются с розеточными модульными разъемами РРМ77 и РРМ78, устанавливаемыми на 35-мм монтажной DIN-рейке. На разъемах расположены зажимы выводов переключающих контактов и катушки. В реле применяются серебросодержащие контакты.



7

### Преимущества

- Более высокое значение номинального тока контактов по сравнению с промежуточным реле РП-21 позволяет использовать реле серии РЭК в цепях до 10 А.
- Любое рабочее положение в пространстве.
- Уменьшенные габариты реле серии РЭК предоставляют возможность более рационального размещения изделий на монтажных плоскостях.
- Применение серебросодержащих контактов увеличивает их долговечность.
- Реле может комплектоваться модульными розеточными разъемами для крепления на DIN-рейку и крепления с помощью винтов.
- Индикация показывает состояние реле.

## Руководство по выбору

Реле промежуточное модульной серии РЭК77		РЭК77/3 РЭК77/3 с индикацией	РЭК77/4 РЭК77/4 с индикацией	РЭК78/3 РЭК78/3 с индикацией	РЭК78/4 РЭК78/4 с индикацией
Номинальный ток контактов $I_n$ , А		10	10	5	3
Количество групп переключающих контактов		3	4	3	4
Номинальное напряжение катушки управления $U_c$ , В	переменный ток	12; 24; 230	12; 24; 230	12; 24; 230	12; 24; 230
	постоянный ток	12; 24	12; 24	12; 24	12; 24
Тип присоединяемого разъема		PPM77/3	PPM77/4	PPM78/3	PPM78/4

## Ассортимент

Наименование	Номинальный ток контактов $I_n$ , А	Номинальное напряжение катушки управления $U_c$ , В	Количество в упак.	в трансп. коробке	Артикул
Разъем PPM77/3 для РЭК77/3 модульный			20	200	RRP10D-RRM-3
Разъем PPM77/4 для РЭК77/4 модульный			20	200	RRP10D-RRM-4
Реле РЭК77/3 10 А 12 В DC	10	12	20	500	RRP10-3-10-012D
Реле РЭК77/3 10 А 12 В AC	10	12	20	500	RRP10-3-10-012A
Реле РЭК77/3 10 А 24 В DC	10	24	20	500	RRP10-3-10-024D
Реле РЭК77/3 10 А 24 В AC	10	24	20	500	RRP10-3-10-024A
Реле РЭК77/3 10 А 230 В AC	10	230	20	500	RRP10-3-10-220A
Реле РЭК77/3(LY3) с индикацией 10А 12В DC	10	12	20	500	RRP10-3-10-012D-LED
Реле РЭК77/3(LY3) с индикацией 10А 12В AC	10	12	20	500	RRP10-3-10-012A-LED
Реле РЭК77/3(LY3) с индикацией 10А 220В AC	10	230	20	500	RRP10-3-10-220A-LED
Реле РЭК77/3(LY3) с индикацией 10А 24В DC	10	24	20	500	RRP10-3-10-024D-LED
Реле РЭК77/3(LY3) с индикацией 10А 24В AC	10	24	20	500	RRP10-3-10-024A-LED
Реле РЭК77/4 10 А 12 В DC	10	12	20	300	RRP10-4-10-012D
Реле РЭК77/4 10 А 12 В AC	10	12	20	300	RRP10-4-10-012A
Реле РЭК77/4 10 А 24 В DC	10	24	20	300	RRP10-4-10-024D
Реле РЭК77/4 10 А 24 В AC	10	24	20	300	RRP10-4-10-024A
Реле РЭК77/4 10 А 230 В AC	10	230	20	300	RRP10-4-10-220A
Реле РЭК77/4(LY4) с индикацией 10А 12В DC	10	12	20	300	RRP10-4-10-012D-LED
Реле РЭК77/4(LY4) с индикацией 10А 12В AC	10	12	20	300	RRP10-4-10-012A-LED
Реле РЭК77/4(LY4) с индикацией 10А 220В AC	10	230	20	300	RRP10-4-10-220A-LED
Реле РЭК77/4(LY4) с индикацией 10А 24В DC	10	24	20	300	RRP10-4-10-024D-LED
Реле РЭК77/4(LY4) с индикацией 10А 24В AC	10	24	20	300	RRP10-4-10-024A-LED

	Наименование	Номинальный ток контактов $I_n$ , А	Номинальное напряжение катушки управления $U_c$ , В	Количество		Артикул
				в упак.	в трансп. коробке	
	Разъем PPM78/3 для РЭК78/3 модульный			20	200	RRP20D-RRM-3
	Разъем PPM78/4 для РЭК78/4 модульный			20	200	RRP20D-RRM-4
	РЭК78/3 5 А 12 В DC	5	12	20	500	RRP20-3-05-012D
	РЭК78/3 5 А 12 В AC	5	12	20	500	RRP20-3-05-012A
	РЭК78/3 5 А 24 В DC	5	24	20	500	RRP20-3-05-024D
	РЭК78/3 5 А 24 В AC	5	24	20	500	RRP20-3-05-024A
	РЭК78/3 5 А 230 В AC	5	230	20	500	RRP20-3-05-220A
	Реле РЭК78/3(МУЗ) с индикацией 5А 12В DC	5	12	20	500	RRP20-3-05-012D-LED
	Реле РЭК78/3(МУЗ) с индикацией 5А 12В AC	5	12	20	500	RRP20-3-05-012A-LED
	Реле РЭК78/3(МУЗ) с индикацией 5А 220В AC	5	230	20	500	RRP20-3-05-220A-LED
	Реле РЭК78/3(МУЗ) с индикацией 5А 24В DC	5	24	20	500	RRP20-3-05-024D-LED
	Реле РЭК78/3(МУЗ) с индикацией 5А 24В AC	5	24	20	500	RRP20-3-05-024A-LED
	РЭК78/4 3 А 12 В DC	3	12	20	500	RRP20-4-03-012D
	РЭК78/4 3 А 12 В AC	3	12	20	500	RRP20-4-03-012A
	РЭК78/4 3 А 24 В DC	3	24	20	500	RRP20-4-03-024D
	РЭК78/4 3 А 24 В AC	3	24	20	500	RRP20-4-03-024A
	РЭК78/4 3 А 230 В AC	3	230	20	500	RRP20-4-03-220A
	Реле РЭК78/4(МУ4) с индикацией 3А 12В DC	3	12	20	500	RRP20-4-03-012D-LED
	Реле РЭК78/4(МУ4) с индикацией 3А 12В AC	3	12	20	500	RRP20-4-03-012A-LED
	Реле РЭК78/4(МУ4) с индикацией 3А 220В AC	3	230	20	500	RRP20-4-03-220A-LED
	Реле РЭК78/4(МУ4) с индикацией 3А 24В DC	3	24	20	500	RRP20-4-03-024D-LED
	Реле РЭК78/4(МУ4) с индикацией 3А 24В AC	3	24	20	500	RRP20-4-03-024A-LED

## Основные электрические и механические характеристики реле промежуточных модульной серии типа РЭК

Параметры		РЭК77/3, РЭК77/3 с инд.	РЭК77/4, РЭК77/4 с инд.	РЭК78/3, РЭК78/3 с инд.	РЭК78/4, РЭК78/4 с инд.
Номинальный ток контактов $I_n$ , А		10	10	5	3
Номинальное напряжение цепи контактов, В	переменный ток	230	230	230	230
	постоянный ток	24	24	24	24
Номинальное напряжение катушки управления $U_c$ , В	переменный ток	12; 24; 230	12; 24; 230	12; 24; 230	12; 24; 230
	постоянный ток	12; 24	12; 24	12; 24	12; 24
Ток, потребляемый катушкой, мА	переменный ток	230 В	8,7	10,9	5,2
		24 В	83,3	104,2	50
	постоянный ток	24 В	166,7	208	100
		12 В	58,3	62,5	37,5
Количество групп переключающих контактов		3	4	3	4
Сопротивление контактов, мОм		50	50	50	50
Сопротивление изоляции, мОм		100	100	100	100
Электрическая износостойкость, не менее, циклов		$10^5$	$10^5$	$10^5$	$10^5$
Механическая износостойкость, не менее, циклов		$10^7$	$10^7$	$10^7$	$10^7$
Климатическое исполнение и категория размещения по ГОСТ 15150		У2.1	У2.1	У2.1	У2.1
Степень защиты по ГОСТ 14254		IP40	IP40	IP40	IP40
Диапазон рабочих температур, °С		-40 ÷ +40	-40 ÷ +40	-40 ÷ +40	-40 ÷ +40

## Технические характеристики разъемов розеточных модульных серии РРМ

Параметры		РРМ77/3	РРМ77/4	РРМ78/3	РРМ78/4
Число контактов		11	14	11	14
Номинальный ток контактов $I_n$ , А		10	10	5	3
Номинальное рабочее напряжение, В	переменный ток	230	230	230	230
	постоянный ток	24	24	24	24
Электрическая износостойкость, не менее, циклов		$10^5$	$10^5$	$10^5$	$10^5$
Механическая износостойкость, не менее, циклов		$10^7$	$10^7$	$10^7$	$10^7$
Климатическое исполнение и категория размещения по ГОСТ 15150-69		УХЛ4	УХЛ4	УХЛ4	УХЛ4
Степень защиты по ГОСТ 14254-96		IP20	IP20	IP20	IP20
Сечение подключаемых проводников, мм <sup>2</sup>		0,75 ÷ 2,5	0,75 ÷ 2,5	0,5 ÷ 1,5	0,5 ÷ 1,5

## Габаритные размеры реле промежуточных модульной серии РЭК

РЭК77/3,  
РЭК77/3 с инд.

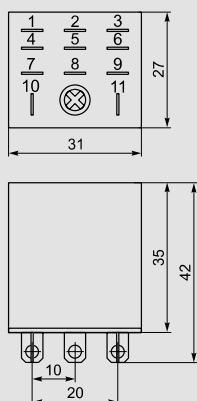

РЭК77/4,  
РЭК77/4 с инд.

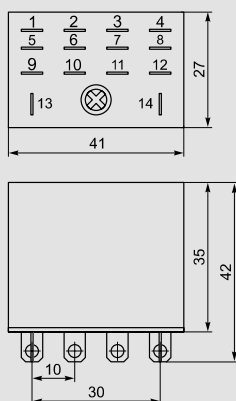

РЭК78/3,  
РЭК78/3 с инд.

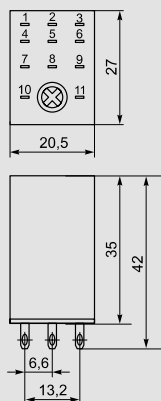

РЭК78/4,  
РЭК78/4 с инд.

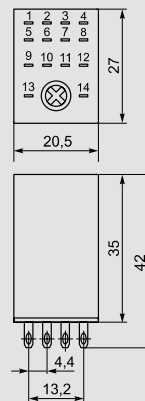



## Габаритные размеры разъемов розеточных модульных PPM77, PPM78

PPM77/3

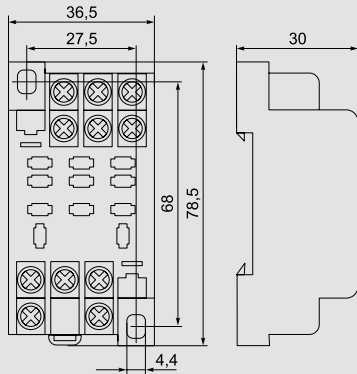

PPM77/4

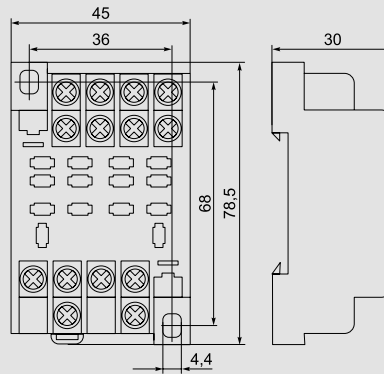

PPM78/3

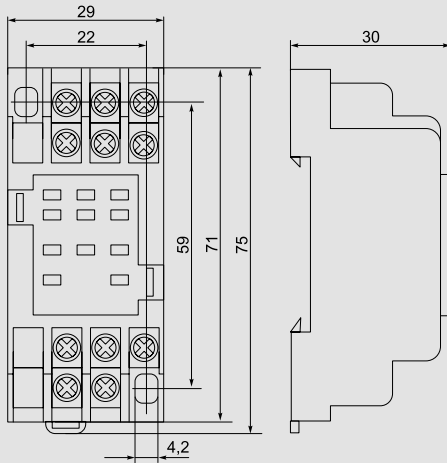

PPM78/4

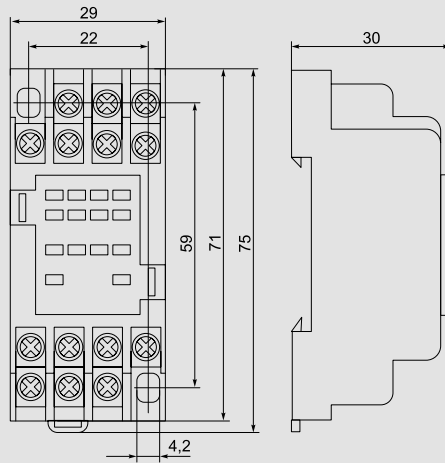

## Схемы подключения разъемов розеточных модульных PPM77, PPM88

7

PPM77/3

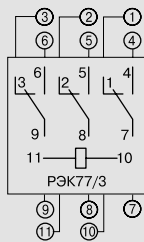

PPM77/4

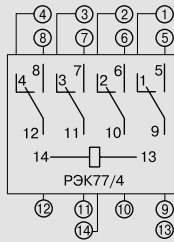

PPM78/3

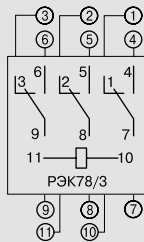

PPM78/4

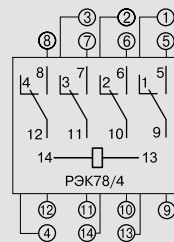

# Устройства подачи команд и сигналов

## Кнопки, переключатели, светосигнальная арматура

Светосигнальные индикаторы предназначены для индикации состояния электрических цепей. Применяются в электрощитах, промышленном оборудовании и на объектах энергоснабжения.

Кнопки управления и переключатели предназначены для оперативного управления контакторами (магнитными пускателями) и реле автоматики в электрических цепях переменного тока частотой 50 Гц напряжением до 660 В или постоянного тока напряжением до 400 В и другими технологическими процессами.

Разнообразные цветовые варианты позволяют наиболее эффективно компоновать щиты и панели. Все изделия состоят из двух узлов – съемной головки и контактного модуля.

Контактная группа черного цвета – замыкающая (1з), коричневого цвета – размыкающая (1р).





## Особенности конструкции



Съемная головка позволяет быстро производить замену светофильтров и ламп.



Подключение проводников производят винтовыми зажимами с тарельчатыми шайбами, которые обеспечивают надежную фиксацию проводов.



Индикаторы на 12, 24, 36, 110 В можно применять в цепях постоянного и переменного напряжения.



Использование разнообразных цветовых вариантов съемных светофильтров позволяет наиболее эффективно компоновать щиты и панели.



Использование в индикаторе светодиодной матрицы обеспечивает более мощный световой поток по сравнению с неоновой лампой и увеличенный срок службы (6000 часов).



Съемные неоновая лампа и светодиодная матрица имеют различные цветовые исполнения. Матрица универсальна на напряжение 12, 24, 36, 110, 230 В как переменного, так и постоянного тока. Возможна замена неоновой лампы светодиодной матрицей.

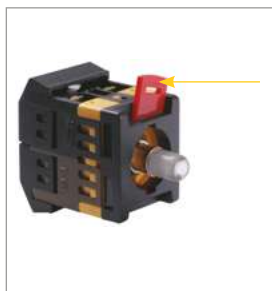

Удобство монтажа контактного модуля, который присоединяется к блоку кнопки за счет фиксации пластмассовым флажком.



Дополнительные размыкающие и дополнительные замыкающие контакты позволяют расширить возможности коммутационных процессов.



Наличие резиновых уплотнительных колец обеспечивает защиту от попадания внутрь механизма инородных предметов.



Упрощенное конструктивное исполнение позволяет осуществлять быстрый монтаж и демонтаж изделия на щит или на панель.

## Особенности конструкции



Блоки дополнительных контактов монтируются с помощью специальных монтажных винтов, обеспечивающих прочность соединения.



Использование в качестве источника света светодиодных матриц, имеющих больший ресурс выработки и более яркое свечение.



Наличие сменных замыкающих (1з) и размыкающих (1р) дополнительных контактов.



Наличие уплотнительных резиновых колец, обеспечивающих защиту от попадания внутрь механизма инородных предметов.



Возможность быстрой замены источника освещения за счет использования светодиодных матриц с цоколем BA9s.



Металлическое основание, обеспечивающее увеличенный ресурс эксплуатации изделия.



Модернизированная конструкция нажимного элемента, исключая самопроизвольное выпадание.



Держатели маркировки обеспечивают возможность идентификации.



Надежная и удобная система крепежа изделия к монтажной панели.



Колпачок силиконовый для кнопок повышает степень защиты кнопки до IP65/IP67 в зависимости от типа кнопки.

## Ассортимент

### Светосигнальные индикаторы



Наименование	Цвет	Количество, шт.		Артикул
		в упак.	в трансп. коробке	
AL-22 d22 мм неон/230 В цилиндр.	белый	10	300	BLS20-AL-K01
AL-22 d22 мм неон/230 В цилиндр.	желтый	10	300	BLS20-AL-K05
AL-22 d22 мм неон/230 В цилиндр.	зеленый	10	300	BLS20-AL-K06
AL-22 d22 мм неон/230 В цилиндр.	красный	10	300	BLS20-AL-K04
AL-22 d22 мм неон/230 В цилиндр.	прозрачный	10	300	BLS20-AL-K08
AL-22 d22 мм неон/230 В цилиндр.	синий	10	300	BLS20-AL-K07



AL-22TE d22 мм неон/230 В цилиндр.	белый	10	300	BLS30-ALTE-K01
AL-22TE d22 мм неон/230 В цилиндр.	желтый	10	300	BLS30-ALTE-K05
AL-22TE d22 мм неон/230 В цилиндр.	зеленый	10	300	BLS30-ALTE-K06
AL-22TE d22 мм неон/230 В цилиндр.	красный	10	300	BLS30-ALTE-K04
AL-22TE d22 мм неон/230 В цилиндр.	прозрачный	10	300	BLS30-ALTE-K08
AL-22TE d22 мм неон/230 В цилиндр.	синий	10	300	BLS30-ALTE-K07



ENR-22 d22 мм неон/230 В цилиндр.	белый	10	600	BLS40-ENR-K01
ENR-22 d22 мм неон/230 В цилиндр.	желтый	10	600	BLS40-ENR-K05
ENR-22 d22 мм неон/230 В цилиндр.	зеленый	10	600	BLS40-ENR-K06
ENR-22 d22 мм неон/230 В цилиндр.	красный	10	600	BLS40-ENR-K04
ENR-22 d22 мм неон/230 В цилиндр.	синий	10	600	BLS40-ENR-K07



AD-22DS матрица d22 мм 12 В AC/DC	белый	10	600	BLS10-ADDS-012-K01
AD-22DS матрица d22 мм 12 В AC/DC	красный	10	600	BLS10-ADDS-012-K04
AD-22DS матрица d22 мм 12 В AC/DC	желтый	10	600	BLS10-ADDS-012-K05
AD-22DS матрица d22 мм 12 В AC/DC	зеленый	10	600	BLS10-ADDS-012-K06
AD-22DS матрица d22 мм 12 В AC/DC	синий	10	600	BLS10-ADDS-012-K07
AD-22DS матрица d22 мм 24 В AC/DC	белый	10	600	BLS10-ADDS-024-K01
AD-22DS матрица d22 мм 24 В AC/DC	красный	10	600	BLS10-ADDS-024-K04
AD-22DS матрица d22 мм 24 В AC/DC	желтый	10	600	BLS10-ADDS-024-K05
AD-22DS матрица d22 мм 24 В AC/DC	зеленый	10	600	BLS10-ADDS-024-K06
AD-22DS матрица d22 мм 24 В AC/DC	синий	10	600	BLS10-ADDS-024-K07
AD-22DS матрица d22 мм 36 В AC/DC	белый	10	600	BLS10-ADDS-036-K01
AD-22DS матрица d22 мм 36 В AC/DC	красный	10	600	BLS10-ADDS-036-K04
AD-22DS матрица d22 мм 36 В AC/DC	желтый	10	600	BLS10-ADDS-036-K05
AD-22DS матрица d22 мм 36 В AC/DC	зеленый	10	600	BLS10-ADDS-036-K06
AD-22DS матрица d22 мм 36 В AC/DC	синий	10	600	BLS10-ADDS-036-K07
AD-22DS матрица d22 мм 110 В AC/DC	белый	10	600	BLS10-ADDS-110-K01
AD-22DS матрица d22 мм 110 В AC/DC	красный	10	600	BLS10-ADDS-110-K04
AD-22DS матрица d22 мм 110 В AC/DC	желтый	10	600	BLS10-ADDS-110-K05
AD-22DS матрица d22 мм 110 В AC/DC	зеленый	10	600	BLS10-ADDS-110-K06
AD-22DS матрица d22 мм 110 В AC/DC	синий	10	600	BLS10-ADDS-110-K07
AD-22DS матрица d22 мм 230 В AC	красный	10	600	BLS10-ADDS-230-K04
AD-22DS матрица d22 мм 230 В AC	зеленый	10	600	BLS10-ADDS-230-K06
AD-22DS матрица d22 мм 230 В AC	желтый	10	600	BLS10-ADDS-230-K05
AD-22DS матрица d22 мм 230 В AC	синий	10	600	BLS10-ADDS-230-K07
AD-22DS матрица d22 мм 230 В AC	белый	10	600	BLS10-ADDS-230-K01



Наименование	Цвет	Количество, шт.		Артикул
		в упак.	в трансп. коробке	
AD16DS матрица d16 мм 12 В AC/DC	белый	10	600	BLS10-ADDS-012-K01-16
AD16DS матрица d16 мм 12 В AC/DC	красный	10	600	BLS10-ADDS-012-K04-16
AD16DS матрица d16 мм 12 В AC/DC	желтый	10	600	BLS10-ADDS-012-K05-16
AD16DS матрица d16 мм 12 В AC/DC	зеленый	10	600	BLS10-ADDS-012-K06-16
AD16DS матрица d16 мм 12 В AC/DC	синий	10	600	BLS10-ADDS-012-K07-16
AD16DS матрица d16 мм 24 В AC/DC	белый	10	600	BLS10-ADDS-024-K01-16
AD16DS матрица d16 мм 24 В AC/DC	красный	10	600	BLS10-ADDS-024-K04-16
AD16DS матрица d16 мм 24 В AC/DC	желтый	10	600	BLS10-ADDS-024-K05-16
AD16DS матрица d16 мм 24 В AC/DC	зеленый	10	600	BLS10-ADDS-024-K06-16
AD16DS матрица d16 мм 24 В AC/DC	синий	10	600	BLS10-ADDS-024-K07-16
AD16DS матрица d16 мм 36 В AC/DC	белый	10	600	BLS10-ADDS-036-K01-16
AD16DS матрица d16 мм 36 В AC/DC	красный	10	600	BLS10-ADDS-036-K04-16
AD16DS матрица d16 мм 36 В AC/DC	желтый	10	600	BLS10-ADDS-036-K05-16
AD16DS матрица d16 мм 36 В AC/DC	зеленый	10	600	BLS10-ADDS-036-K06-16
AD16DS матрица d16 мм 36 В AC/DC	синий	10	600	BLS10-ADDS-036-K07-16
AD16DS матрица d16 мм 110 В AC/DC	белый	10	600	BLS10-ADDS-110-K01-16
AD16DS матрица d16 мм 110 В AC/DC	красный	10	600	BLS10-ADDS-110-K04-16
AD16DS матрица d16 мм 110 В AC/DC	желтый	10	600	BLS10-ADDS-110-K05-16
AD16DS матрица d16 мм 110 В AC/DC	зеленый	10	600	BLS10-ADDS-110-K06-16
AD16DS матрица d16 мм 110 В AC/DC	синий	10	600	BLS10-ADDS-110-K07-16
AD16DS матрица d16 мм 230 В AC	белый	10	600	BLS10-ADDS-230-K01-16
AD16DS матрица d16 мм 230 В AC	красный	10	600	BLS10-ADDS-230-K04-16
AD16DS матрица d16 мм 230 В AC	желтый	10	600	BLS10-ADDS-230-K05-16
AD16DS матрица d16 мм 230 В AC	зеленый	10	600	BLS10-ADDS-230-K06-16
AD16DS матрица d16 мм 230 В AC	синий	10	600	BLS10-ADDS-230-K07-16



LAY5-BU63 матрица d22 мм	зеленый	20	200	BLS50-BU-K06
LAY5-BU64 матрица d22 мм	красный	20	200	BLS50-BU-K04
LAY5-BU65 матрица d22 мм	желтый	20	200	BLS50-BU-K05

#### Кнопки управления



ABLF-22 d22 мм неон/230 В 1з+1р	белый	10	200	BBT10-ABLF-K01
ABLF-22 d22 мм неон/230 В 1з+1р	желтый	10	200	BBT10-ABLF-K05
ABLF-22 d22 мм неон/230 В 1з+1р	зеленый	10	200	BBT10-ABLF-K06
ABLF-22 d22 мм неон/230 В 1з+1р	красный	10	200	BBT10-ABLF-K04
ABLF-22 d22 мм неон/230 В 1з+1р	прозрачный	10	200	BBT10-ABLF-K08
ABLF-22 d22 мм неон/230 В 1з+1р	синий	10	200	BBT10-ABLF-K07



ABLFP-22 d22 мм неон/230 В 1з+1р	белый	10	200	BBT20-ABLFP-K01
ABLFP-22 d22 мм неон/230 В 1з+1р	желтый	10	200	BBT20-ABLFP-K05
ABLFP-22 d22 мм неон/230 В 1з+1р	зеленый	10	200	BBT20-ABLFP-K06
ABLFP-22 d22 мм неон/230 В 1з+1р	красный	10	200	BBT20-ABLFP-K04
ABLFP-22 d22 мм неон/230 В 1з+1р	прозрачный	10	200	BBT20-ABLFP-K08
ABLFP-22 d22 мм неон/230 В 1з+1р	синий	10	200	BBT20-ABLFP-K07



ABLFS-22 d22 мм неон/230 В 1з+1р	белый	10	200	BBT30-ABLFS-K01
ABLFS-22 d22 мм неон/230 В 1з+1р	желтый	10	200	BBT30-ABLFS-K05
ABLFS-22 d22 мм неон/230 В 1з+1р	зеленый	10	200	BBT30-ABLFS-K06
ABLFS-22 d22 мм неон/230 В 1з+1р	красный	10	200	BBT30-ABLFS-K04
ABLFS-22 d22 мм неон/230 В 1з+1р	прозрачный	10	200	BBT30-ABLFS-K08
ABLFS-22 d22 мм неон/230 В 1з+1р	синий	10	200	BBT30-ABLFS-K07

	Наименование	Цвет	Количество, шт.		Артикул
			в упак.	в трансп. коробке	
	AELA-22 «Грибок» d22 мм неон/230 В 1з+1р	желтый	10	200	BBG20-AELA-K05
	AELA-22 «Грибок» d22 мм неон/230 В 1з+1р	зеленый	10	200	BBG20-AELA-K06
	AELA-22 «Грибок» d22 мм неон/230 В 1з+1рК	красный	10	200	BBG20-AELA-K04
	AELA-22 «Грибок» d22 мм неон/230 В 1з+1р	синий	10	200	BBG20-AELA-K07
	AEA-22 «Грибок» d22 мм 1з+1р	желтый	10	200	BBG30-AEA-K05
	AEA-22 «Грибок» d22 мм 1з+1р	зеленый	10	200	BBG30-AEA-K06
	AEA-22 «Грибок» d22 мм 1з+1р	красный	10	200	BBG30-AEA-K04
	AEA-22 «Грибок» d22 мм 1з+1р	синий	10	200	BBG30-AEA-K07
	AEAL-22 «Грибок» с фиксацией d22 мм 230 В 1з+1р	красный	10	200	BBG60-AEAL-K04
	AE-22 «Грибок» с фиксацией d22 мм 230В 1з+1р	красный	10	200	BBG10-AE-K04
	ANE-22 «Грибок» с фиксацией d22 мм неон/230 В 1з+1р	красный	10	200	BBG40-ANE-K04
	APBB-22N «I-O» d22 мм неон/230 В 1з+1р	красный, зеленый	10	200	BBD10-APBB-K51
	APBB-22N «Пуск-Стоп» d22 мм неон/230 В 1з+1р	красный, зеленый	10	200	BBD11-APBB-K51
	LAY5-BS142 «Грибок» с ключом d22 мм 230 В 1з+1р	красный	10	200	BBG50-LAY5-K04
	SB-7 «Пуск» d22 мм/230 В	зелная	10	500	BVT40-SB7-K06
	SB-7 «Стоп» d22 мм/230 В	красная	10	500	BVT40-SB7-K04
	PPBB-30N «I-O» d30 мм неон/230 В 1з+1р	красный, зеленый	10	200	BBD20-PPBB-K51
	PPBB-30N «Пуск-Стоп» d30 мм неон/230 В 1з+1р	красный, зеленый	10	200	BBD21-PPBB-K51

	Наименование	Цвет	Количество, шт.		Артикул
			в упак.	в трансп. коробке	
	LAY5-BA21 без подсветки 1з	черный	20	200	BBT60-BA-K02
	LAY5-BA31 без подсветки 1з	зеленый	20	200	BBT60-BA-K06
	LAY5-BA41 без подсветки 1з	красный	20	200	BBT60-BA-K04
	LAY5-BA42 без подсветки 1р	красный	20	200	BBT61-BA-K04
	LAY5-BA51 без подсветки 1з	желтый	20	200	BBT60-BA-K05
	LAY5-BA61 без подсветки 1з	синий	20	200	BBT60-BA-K07
	LAY5-BC21 «Грибок» без подсветки 1з	черный	20	200	BBG70-BC-K02
	LAY5-BC31 «Грибок» без подсветки 1з	зеленый	20	200	BBG70-BC-K06
	LAY5-BC41 «Грибок» без подсветки 1з	красный	20	200	BBG70-BC-K04
	LAY5-BC42 «Грибок» без подсветки 1р	красный	20	200	BBG71-BC-K04
	LAY5-BC51 «Грибок» без подсветки 1з	желтый	20	200	BBG70-BC-K05
	LAY5-BC61 «Грибок» без подсветки 1з	синий	20	200	BBG70-BC-K07
	LAY5-BL21 без подсветки 1з	черный	20	200	BBT70-BL-K02
	LAY5-BL31 без подсветки 1з	зеленый	20	200	BBT70-BL-K06
	LAY5-BL41 без подсветки 1з	красный	20	200	BBT70-BL-K05
	LAY5-BL42 без подсветки 1р	красный	20	200	BBT71-BL-K04
	LAY5-BL51 без подсветки 1з	желтый	20	200	BBT71-BL-K05
	LAY5-BL61 без подсветки 1з	синий	20	200	BBT70-BL-K07
	LAY5-BS542 «Грибок» аварийная с фиксацией поворотная	красный	20	200	BBG90-BS-K04
	LAY5-BT42 «Грибок» аварийная с фиксацией	красный	20	200	BBG80-BT-K04
	LAY5-BW3361 с подсветкой 1з	зеленый	20	200	BBT50-BW-K06
	LAY5-BW3461 с подсветкой 1з	красный	20	200	BBT50-BW-K04
	LAY5-BW3561 с подсветкой 1з	желтый	20	200	BBT50-BW-K05
	LAY5-BW8465 «I-O» вдвойная с подсветкой	красный/зеленый	20	200	BBD40-BW-K51
<b>Переключатели</b> 	AKS-22 с ключом на 2 фиксированных положения I-O 1з+1р	черный	10	200	BSW10-AKS-2-K02
	ALCLR-22 на 3 фиксированных положения I-O-II 1з+1р	черный	10	200	BSW10-ALCLR-3-K02
	ALC-22 на 2 фиксированных положения с длинной рукояткой I-O 1з+1р	черный	10	200	BSW10-ALC-2-K02

	Наименование	Цвет	Количество, шт.		Артикул
			в упак.	в трансп. коробке	
	AC-22 на 2 фиксированных положения I-O 1з+1р	черный	10	200	BSW10-AC-2-K02
	ANC-22-2 на 2 фиксированных положения неон/230 В I-O 1з+1р	красный	10	200	BSW10-ANC-2-K04
	ANC-22-2 на 2 фиксированных положения неон/230 В I-O 1з+1р	зеленый	10	200	BSW10-ANC-2-K06
	ANCLR-22-3 на 3 фиксированных положения неон/230В I-O-II 1з+1р	красный	10	400	BSW10-ANCLR-3-K04
	ANCLR-22-3 на 3 фиксированных положения неон/230 В I-O-II 1з+1р	зеленый	10	400	BSW10-ANCLR-3-K06
	LAY5-BG45 на 2 положения с ключом без фиксации	черный	20	200	BSW80-BG-2-K02
	LAY5-BG25 на 2 положения с ключом с фиксацией	черный	20	200	BSW80-BG-4-K02
	LAY5-BD25 2 фикс. положения «I-O» стандарт. ручка	черный	20	200	BSW60-BD-2-K02
	LAY5-BD33 3 фикс. положения «I-O-II» стандарт. ручка	черный	20	200	BSW60-BD-3-K02
	LAY5-BJ25 2 фикс. положения «I-O» длин. ручка	черный	20	200	BSW70-BJ-2-K02
	LAY5-BJ33 3 фикс. положения «I-O-II» длин. ручка	черный	20	200	BSW70-BJ-3-K02
	LAY5-BK2365 2 фикс. положения с подсветкой	зеленый	20	200	BSW90-BK-2-K06
	LAY5-BK2465 2 фикс. положения с подсветкой	красный	20	200	BSW90-BK-2-K04
	LAY5-BK2565 2 фикс. положения с подсветкой	желтый	20	200	BSW90-BK-2-K05
<b>Аксессуары для светосигнальных индикаторов, кнопок управления, переключателей</b>	Доп. контакт для светосиг. арм. 1НЗ	коричневый	4	2000	BDK10
	Доп. контакт для светосиг. арм. 1НО	черный	4	2000	BDK20
	Контактный блок 1з для серии LAY5 ИЭК	зеленый	4	800	BDK21
	Контактный блок 1р для серии LAY5 ИЭК	красный	4	800	BDK11













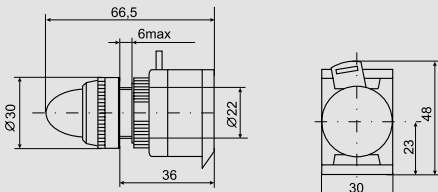

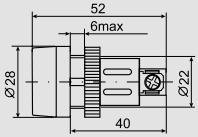

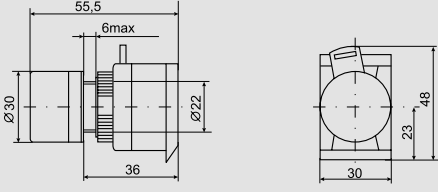

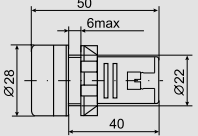

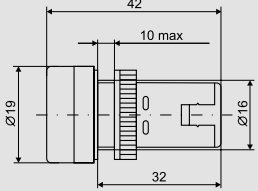
	Наименование	Цвет	Количество, шт.		Артикул
			в упак.	в трансп. коробке	
	Лампа сменная светодиодная матрица/12 В AC/DC	зеленый	1	50	BMS10-012-K06
	Лампа сменная светодиодная матрица/12 В AC/DC	красный	1	50	BMS10-012-K04
	Лампа сменная светодиодная матрица/12 В AC/DC	желтый	1	50	BMS10-012-K05
	Лампа сменная светодиодная матрица/12 В AC/DC	синий	1	50	BMS10-012-K07
	Лампа сменная светодиодная матрица/24 В AC/DC	зеленый	1	50	BMS10-024-K06
	Лампа сменная светодиодная матрица/24 В AC/DC	красный	1	50	BMS10-024-K04
	Лампа сменная светодиодная матрица/24 В AC/DC	желтый	1	50	BMS10-024-K05
	Лампа сменная светодиодная матрица/24 В AC/DC	синий	1	50	BMS10-024-K07
	Лампа сменная светодиодная матрица/36 В AC/DC	зеленый	1	50	BMS10-036-K06
	Лампа сменная светодиодная матрица/36 В AC/DC	красный	1	50	BMS10-036-K04
	Лампа сменная светодиодная матрица/36 В AC/DC	желтый	1	50	BMS10-036-K05
	Лампа сменная светодиодная матрица/36 В AC/DC	синий	1	50	BMS10-036-K07
	Лампа сменная светодиодная матрица/48 В AC/DC	зеленый	1	50	BMS10-048-K06
	Лампа сменная светодиодная матрица/48 В AC/DC	красный	1	50	BMS10-048-K04
	Лампа сменная светодиодная матрица/230 В AC	зеленый	1	50	BMS10-230-K06
	Лампа сменная светодиодная матрица/230 В AC	красный	1	50	BMS10-230-K04
	Лампа сменная светодиодная матрица/230 В AC	желтый	1	50	BMS10-230-K05
	Лампа сменная светодиодная матрица/230 В AC	синий	1	50	BMS10-230-K07
	Лампа сменная неоновая /230 В	зеленый	100	1000	BMS20-240-K06
	Лампа сменная неоновая/230 В	красный	100	1000	BMS20-240-K04
	Колпачок сменный для AL-22	зеленый	10	4000	BLS20D-KS-AL-K06
	Колпачок сменный для AL-22	красный	10	4000	BLS20D-KS-AL-K04
	Колпачок сменный для AL-22TE	зеленый	10	4000	BLS30D-KS-ALTE-K06
	Колпачок сменный для AL-22TE	красный	10	4000	BLS30D-KS-ALTE-K04
	Колпачок защитный IP67 для утопленной кнопки (SB-7, LAY5-BAXX)	белый	100	5000	AD22-S
	Колпачок защитный IP67 для выступающей кнопки (LAY5-BLXX/BWXX)	белый	100	5000	AD22-B
	Колпачок защитный IP 65 для прямоугольной сдвоенной кнопки (LAY5-BW8465)	белый	100	5000	AD22-D1
	Колпачок защитный IP65 для овальной сдвоенной кнопки (APBB-22N)	белый	100	5000	AD22-D2
	Держатель маркировки DM 11×25	черный	100	2500	DM11x25
	Держатель маркировки DM 18×25	черный	100	2500	DM18x25

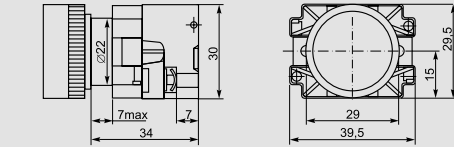
**НОВИНКА**

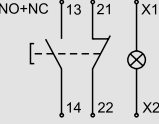
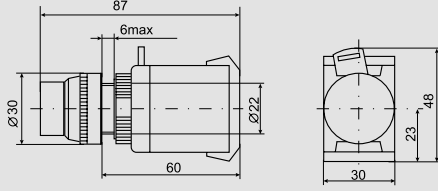

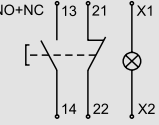
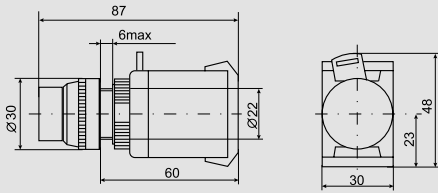
## Габаритные и установочные размеры светосигнальных индикаторов, кнопок управления и переключателей

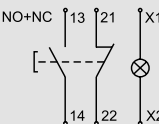
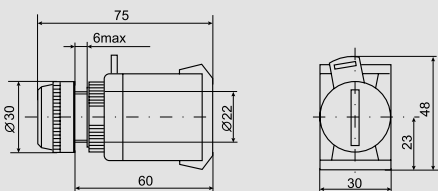
Наименование	Электрическая схема	Габаритные размеры
 AL-22		
 ENR-22		
 AL-22TE		
 AD-22DS		
 AD-16DS		
 LAY5-BU63, LAY5-BU64, LAY5-BU65		
 ABLF-22		
 ABLFP-22		
 ABLFS-22		



Наименование    Электрическая схема    Габаритные размеры

AELA-22

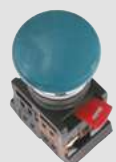
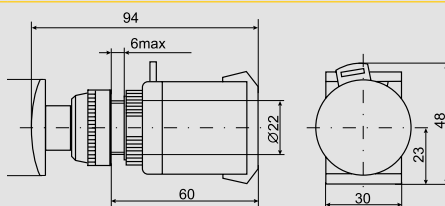
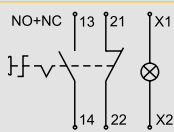

AEA-22

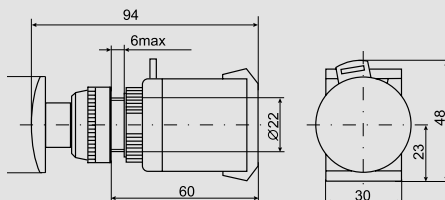
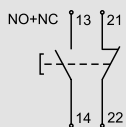

AEAL-22

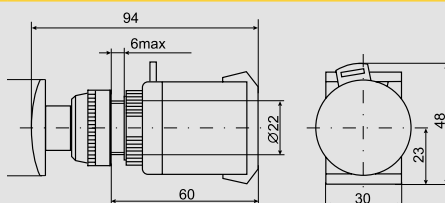
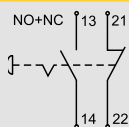

AE-22

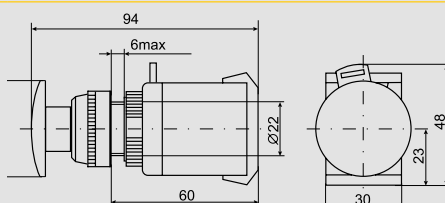
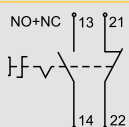

ANE-22

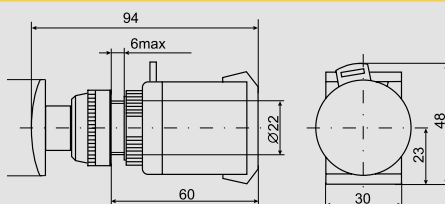
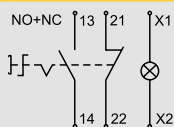

APBB-22N

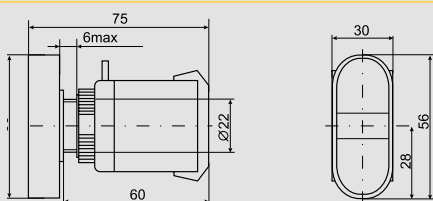
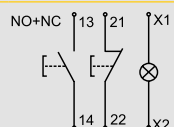

PPBB-30N

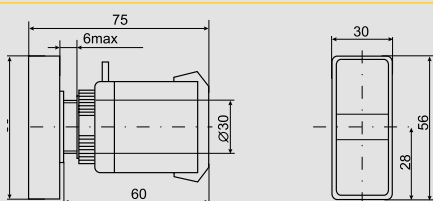
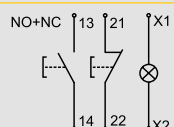



Наименование    Электрическая схема    Габаритные размеры



SB-7 «Пуск»  
SB-7 «Стоп»

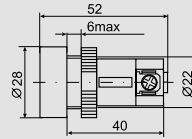

LAY5-BS142

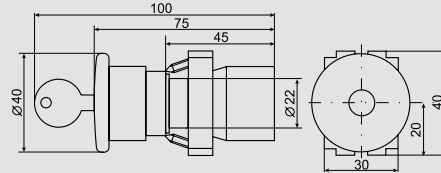
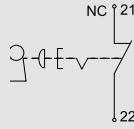

LAY5-BA21  
LAY5-BA31  
LAY5-BA41  
LAY5-BA51  
LAY5-BA61

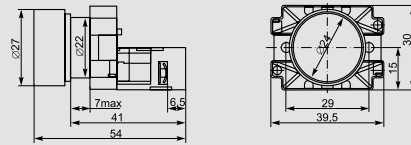
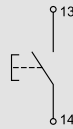

LAY5-BC21  
LAY5-BC31  
LAY5-BC41  
LAY5-BC51  
LAY5-BC61

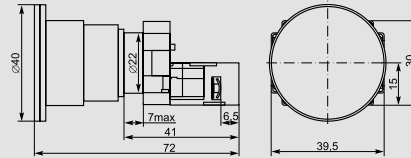

LAY5-BL21  
LAY5-BL31  
LAY5-BL41  
LAY5-BL51  
LAY5-BL61

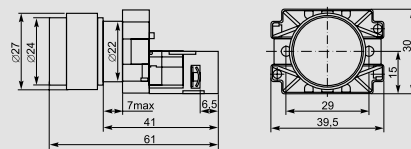

LAY5-BT42

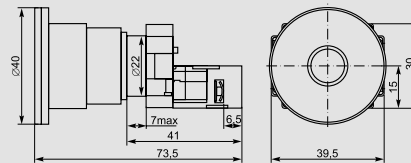
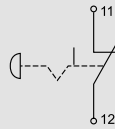

LAY5-BS542

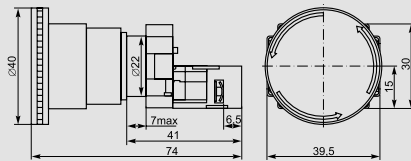
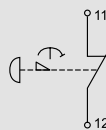



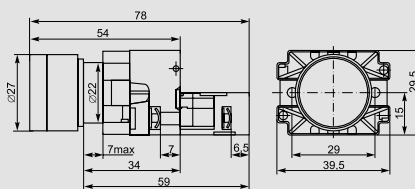
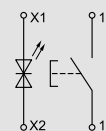



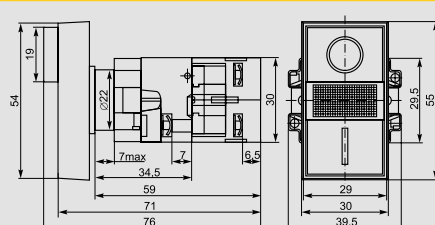
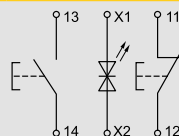



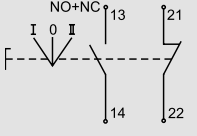
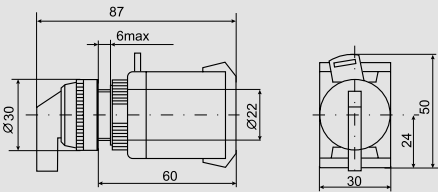

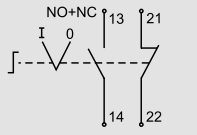
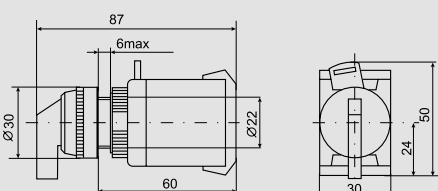

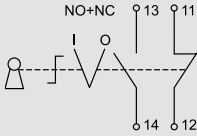
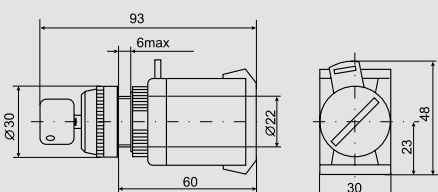
LAY5-BW3361  
LAY5-BW3461  
LAY5-BW3561

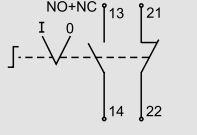
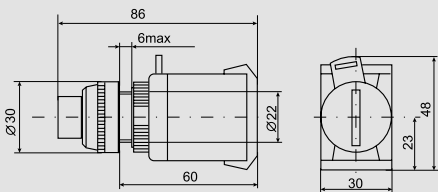

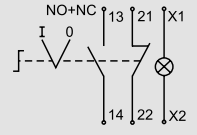
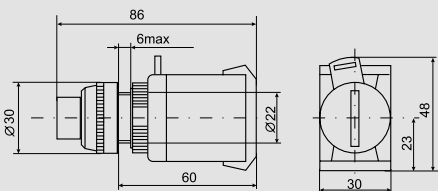
LAY5-BW8465

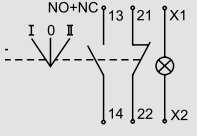
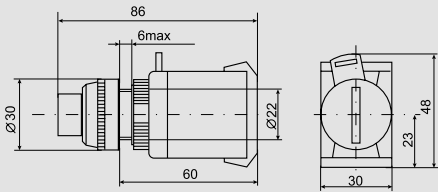

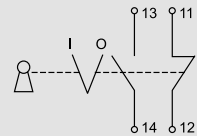
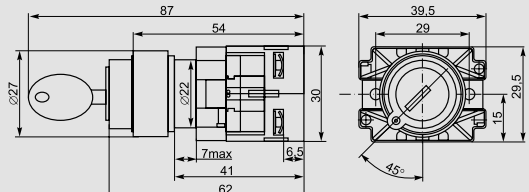

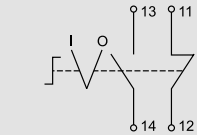
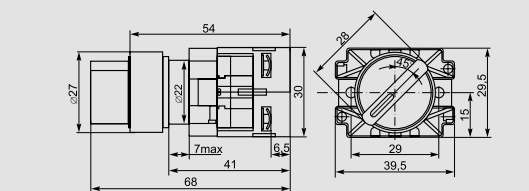
Наименование	Электрическая схема	Габаритные размеры
 ALCLR-22		
 ALC		
 AKS-22		
 AC-22		
 ANC-22-2		
 ANC-22-3		
 LAY5-BG45		
 LAY5-BD25		

Наименование    Электрическая схема    Габаритные размеры



LAY5-BJ25

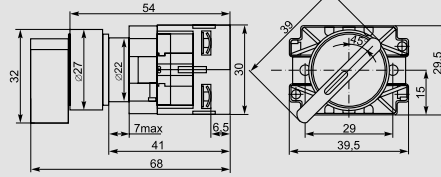
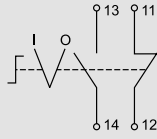

LAY5-BD33

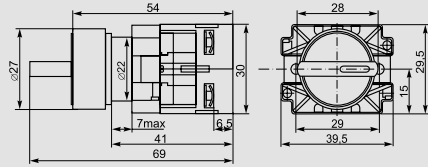
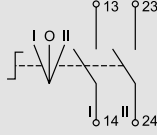

LAY5-BJ33

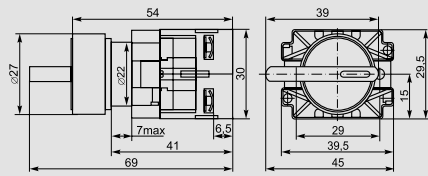
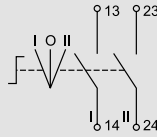

LAY5-BK2365  
LAY5-BK2465  
LAY5-BK2565

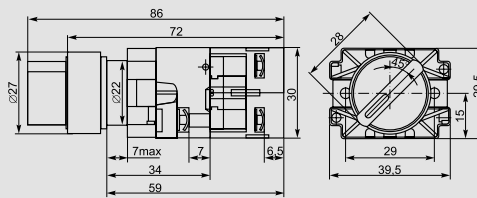
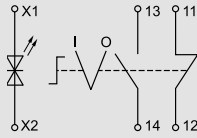

Держатель  
маркировки

DM11x25

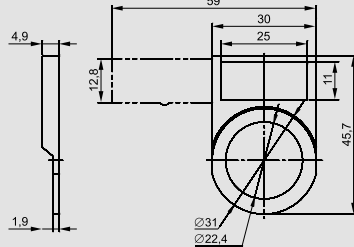

DM18x25

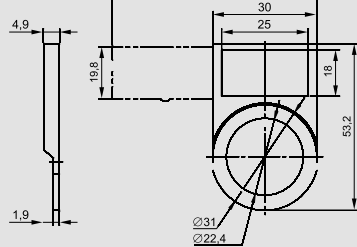

7



Колпачки  
защитные

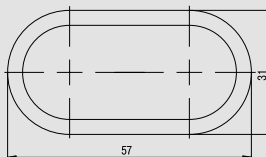
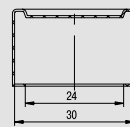
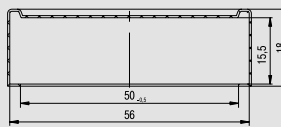
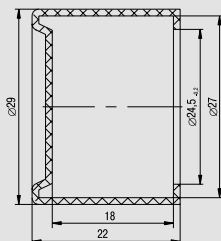
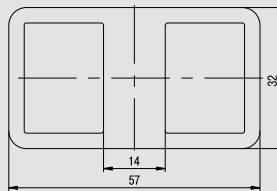
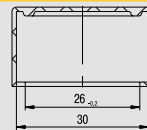
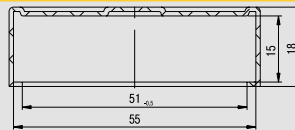
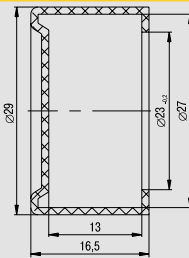

## Основные электрические и механические характеристики кнопок управления и переключателей

Сертификат соответствия № РОСС CN.АЯ46.В46701.

Параметры	Вид тока									
	переменный					постоянный				
Номинальное рабочее напряжение, В	660	400	230	120	48	440	220	110	48	24
Номинальный рабочий ток контактов, А	Категория применения AC-12					Категория применения DC-12				
	2,5	4,5	7,5	10	10	0,6	1,3	2,5	5	10
	Категория применения AC-15					Категория применения DC-13				
Электрическая износостойкость, циклов В-О × 10 <sup>3</sup>	1,5	2,5	4,5	6	6	0,1	0,3	0,6	1,3	2,5
Механическая износостойкость, циклов В-О × 10 <sup>3</sup>	ABLF, ABLFP, AEA – 300; ABLFS, PPBB-30N, APBB-22N – 100; ALCLR, AKS – 10									
Степень защиты механизма кнопок и переключателей по ГОСТ 14254-96	IP40					IP40				
Допустимая частота коммутаций (циклов В-О/ч)	300	1200	3600				300	1200	3600	
% нагрузки контактов по току от рабочего значения	40	25	15				40	25	15	
Диапазон рабочих температур, °С	от –10 до +40					от –10 до +40				
Влажность окружающей среды	45–90% без выпадения конденсата									

### Диаграммы переключения

Наименование	AC-22; ANC-22-2; ALC-22; LAY5-BJ25; LAY5-BK2565; LAY5-BD25					ALCLR-22; ANCLR-22; LAY5-BD33; LAY5-BJ33		AKS-22	
	–45°	+45°	–45°	+0°	+45°	–45°	+45°		
Соответствие переключения	0	I	I	0	II	0	I		
Контакт НЗ	×		×				×		
Контакт НР		×			×		×		

### Основные электрические и механические характеристики светосигнальной арматуры

Исполнение		AL-22	AL-22TE	ENR-22	LAY5-BU6X	AD-16DS (LED)	AD-22DS (LED)
Номинальное рабочее напряжение, В	постоянного и переменного тока	–				12; 24; 36; 110	
		230					
Тип лампы		неоновая лампа цоколь BA9S, съемная*		светодиодная матрица 230 В~, BA9S**	несъемная светодиодная матрица LED		
Потребляемый ток, не более мА		1			20		
Установочный диаметр, мм		22		16	22		
Цвет светофильтра		белый, красный, желтый, зеленый, синий		красный, желтый, зеленый	белый, красный, желтый, зеленый, синий		
Степень защиты по ГОСТ 14254 при установке в щитовое оборудование		IP44					
Диапазон рабочих температур, °С		от –25 до +40					

\* Возможна замена на съемные светодиодные матрицы на напряжение 12, 24, 36, 48, 110 В переменного и (или) постоянного тока или на 230 В переменного тока, заказываются отдельно.

\*\* Возможна замена на съемные светодиодные матрицы на напряжение 12, 24, 36, 48, 110 В переменного и (или) постоянного тока или на неоновую лампу 230 В~, цоколь BA9S, заказываются отдельно.

# Пульты кнопочные тальферные серии ПКТ

Пульты кнопочные тальферные предназначены для коммутации электрических цепей управления подъемными механизмами.

Представляют собой герметичный корпус из термостойкой ABS-пластмассы с установленными кнопками.

Для герметизации ввода кабеля предусмотрен защитный сальник, а между корпусом и панелью устанавливается герметизирующая прокладка.





По своим конструктивным и техническим характеристикам пульта кнопочные серии ПКТ соответствуют требованиям стандарта ГОСТ Р50030.5.1. Пульта кнопочные серии ПКТ прошли сертификационные испытания, и на их серийный выпуск получен сертификат соответствия ROSS CN.ME86.VO0132.

### Преимущества

- Возможность установки 2, 4 или 6 кнопок.
- Корпус ПКТ выполнен из ABS-пластмассы, которая является негорючим материалом.

- Наличие защитного сальника на вводе кабеля, который исключает попадание влаги и пыли внутрь корпуса.

## Ассортимент

	Наименование	Количество, шт.		Артикул
		в упаковке	в трансп. коробке	
	ПКТ-61 на 2 кнопки IP54	1	60	ВРУ10-2
	ПКТ-62 на 4 кнопки IP54	1	40	ВРУ10-4
	ПКТ-63 на 6 кнопок IP54	1	30	ВРУ10-6

## Технические характеристики

Наименование параметра	Типоисполнения			
	ПКТ-61	ПКТ-62	ПКТ-63	
Количество кнопок управления	2	4	6	
Номинальная частота тока сети, Гц	50	50	50	
Номинальное рабочее напряжение $U_e$ , В	110; 230; 400			
Категория применения AC-14 – управление электромагнитами малой мощности (до 72 Вт):				
Номинальный рабочий ток $I_e$ при $U_e$ , А	230 В	0,75	0,75	0,75
	400 В	–	–	–
Категория применения AC-15 – управление электромагнитами большой мощности (свыше 72 Вт):				
Номинальный рабочий ток $I_e$ при $U_e$ , А	230 В	3	3	3
	400 В	1,5	1,5	1,5
Степень защиты от проникновения пыли и влаги по ГОСТ 14254-96	IP54			

## Габаритные размеры

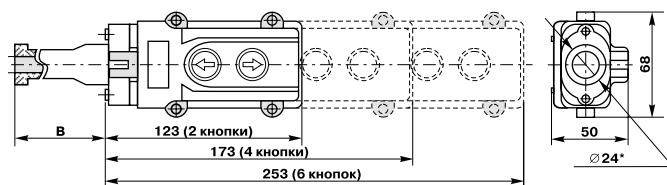



## Корпуса постов КП для установки кнопок управления

Светосигнальные индикаторы, кнопки управления и переключатели удобно монтируются в корпуса постов КП.



7

### Преимущества

- Возможность монтажа от 1 до 6 светосигнальных индикаторов, кнопок управления, переключателей.
- Корпус постов выполнен из ABS-пластмассы, которая является негорючим материалом.
- Наличие защитного сальника в месте ввода кабеля, который исключает попадание влаги и пыли внутрь корпуса в смонтированном состоянии.



## Ассортимент

	Наименование	Габаритные размеры, мм	Цвет	Количество, шт. в упаковке	в трансп. коробке	Артикул
	Корпус КП101 для кнопок, одно место	75×70×65	белый	1	100	ВКР10-1-К01
	Корпус КП102 для кнопок, два места	110×70×65	белый	1	100	ВКР10-2-К01
	Корпус КП103 для кнопок, три места	150×70×65	белый	1	100	ВКР10-3-К01
	Корпус КП104 для кнопок, четыре места	190×70×65	белый	1	50	ВКР10-4-К01
	Корпус КП105(6) для кнопок, пять (шесть) мест	250×70×65	белый	1	50	ВКР10-6-К01



## 8 Электромонтажные изделия и инструменты

<b>Электромонтажные изделия</b> .....	764
Силловые наконечники, гильзы и зажимы.....	764
Ответвительные зажимы.....	769
Наконечники, ответвители, соединители.....	773
Зажимы контактные винтовые.....	786
Скобы пластиковые.....	788
Хомуты.....	789
Самоклеящиеся площадки нейлоновые.....	799
Площадки монтажные под винт ПМ.....	799
Базы дюбельные БД.....	799
Самоклеящиеся клипсы КС.....	800
Спираль монтажная СМ.....	800
Бандаж кабельный с ключом БК.....	801
Термоусаживаемые материалы.....	801
Маркеры кабельные.....	807
Бирки кабельные.....	809
Изолента.....	809
Пружины постоянного давления ППД.....	810
Шины заземления ПМЛ.....	810
<b>Инструменты</b> .....	811
Прессы для силовых наконечников.....	811
Гидравлические прессы.....	811
Механические прессы.....	813
Гидравлические насосы.....	813
Перфораторы листового металла.....	814
Клещи обжимные.....	814
Инструмент для работы с электротехническими шинами.....	815
Инструмент для резки кабеля.....	815
Инструмент для снятия изоляции.....	816
Ручной инструмент.....	816
Отвертки.....	816
Шарнирно-губцевый инструмент.....	817
Отвертки пробники.....	818
Инструменты для хомутов.....	818
Кусачки арматурные (болторез).....	818
Рулетки измерительные.....	819
Лазерные дальномеры.....	820
Мультиметры и токоизмерительные клещи.....	821

# Электромонтажные изделия

## Силовые наконечники, гильзы и зажимы

### Наконечники медно-алюминиевые

Предназначены для присоединения алюминиевых проводников к медным шинам, проводам и кабелям с целью исключения гальванического эффекта, получаемого при прямом сопряжении меди и алюминия в процессе монтажа, и подключения силовых нагрузок.

Габаритные размеры	Наименование	Размеры, мм											Кол-во в упак., шт.	Артикул
		B	D	D1	D2	H	L	L1	L2	R	S			
	DTL-10	12,5	6,5	9	4,5	22	61	27	20	6,25	2,5	200	UNP31-010-05-07	
	DTL-16	15	8,5	10	5,5	21	70	28	16	7,5	2,6	180	UNP31-016-06-08	
	DTL-25	18	8,5	12	7	26	75	33	20	9	3	120	UNP31-025-07-08	
	DTL-35	19	10,5	14	8	30	85	38	25	9,5	3,5	100	UNP31-035-08-10	
	DTL-50	22	10,5	16	9,5	32	90	42	25	11	4	60	UNP31-050-08-10	
	DTL-70	25	12,5	18	11,5	34	100	45	28	12,5	4,7	40	UNP31-070-11-12	
	DTL-95	28	12,5	20	13,5	37	110	50	28	14	4,7	30	UNP31-095-14-13	
	DTL-120	30	14,5	22	15	35	120	52	32	15	5,3	20	UNP31-120-15-14	
	DTL-150	34	14,5	24	16,5	42	125	57	38	17	6	20	UNP31-150-17-15	
	DTL-185	38	17	27	18,5	46	133	63	35	19	6,7	15	UNP31-185-19-17	
	DTL-240	40	17	30	21	50	140	65	35	20	7,2	15	UNP31-240-21-17	
	DTL-300	44	19	34	23	55	160	75	45	22	7	12	UNP31-300-24-19	

### Наконечники алюминиевые

Предназначены для оконцевания жил алюминиевых проводов и кабелей опрессовкой.

Габаритные размеры	Наименование	Размеры, мм											Кол-во в упак., шт.	Артикул
		L	L1	∅C	∅d	∅D	A	E	H	R				
	DL-10	59	20	8,5	5,8	8	2	13	28	6,5	20	UNP10-010-05-08		
	DL-16	64	23	8,5	6,5	10	2,3	15	29	7,5	20	UNP10-016-06-08		
	DL-25	70	25	8,5	7	11	2,5	16	33	8	20	UNP10-025-07-08		
	DL-35	75	25	8,5	8,5	12	2,8	18	35	9	20	UNP10-035-08-10		
	DL-50	84	30	10,5	10	14	3	20	39	10	10	UNP10-050-09-10		
	DL-70	89	30	12,5	12	16	3,3	24	44	12	10	UNP10-070-11-12		
	DL-95	93,8	36	12,5	14	18	3,5	26	45	13	10	UNP10-095-14-12		
	DL-120	105	37	14,5	15,5	20	4	28	48	14	10	UNP10-120-15-14		
	DL-150	113	39	14,5	16,5	22	4,2	30	52	15	10	UNP10-150-16-14		
	DL-185	118	40	16,5	19,5	24	4,4	34	54	17	10	UNP10-185-18-16		
	DL-240	126	45	16,5	22	28	4,8	36	56	18	10	UNP10-240-21-16		
	DL-300	150	54	20	23	30	7	40	65	20	5	UNP10-300-24-21		
DL-400	175	63	21	26	38	9	50	70	25	5	UNP10-400-26-21			

### ГОСТ 9581

Габаритные размеры	Наименование	Сечение жил проводов и кабелей, мм <sup>2</sup>	Винт (болт)	Размеры, мм					Кол-во в груп. упак., шт.	Артикул
				D	B	L	d	d1		
	TA 16-8-5.4	16	M8	8,4	16,5	59	10	5,4	100	UNP11-016-08-06
	TA 25-8-7	25	M8	8,4	18	62	12	7	100	UNP11-025-08-07
	TA 35-10-8	35	M10	10,5	20	68	14	8	100	UNP11-035-10-08
	TA 50-10-9	50	M10	10,5	23	75	16	9	100	UNP11-050-10-09
	TA 70-10-12	70	M10	10,5	25	86	18	12	50	UNP11-070-10-12
	TA 95-12-13	95	M12	13	28	89	20	13	25	UNP11-095-12-13
	TA 120-12-14	120	M12	13	33	96	22	14	25	UNP11-120-12-14
	TA 150-12-17	150	M12	13	34	107	24	17	25	UNP11-150-12-17
	TA 185-16-19	185	M16	17	36	116	26	19	25	UNP11-185-16-19
	TA 240-20-20	240	M20	21	40	126	28	20	10	UNP11-240-20-20

## Наконечники медные

Предназначены для оконцевания жил медных проводов и кабелей опрессовкой.

Габаритные размеры	Наименование	Размеры, мм										Кол-во в упак., шт.	Артикул
		B	D	D1	D2	H	L	L1	R	S			
		DT-10	13,5	6,5	8	4,7	28	60	26	7	2,3	240	UNP22-010-05-08
		DT-16	16	8,5	9	5,5	30	67	28	8	2,5	200	UNP22-016-06-08
	DT-25	17,6	8,5	11	7	34	70	30,5	8,8	2,5	200	UNP22-025-07-08	
	DT-35	20	10,5	12	8	36	78	33,5	10	3	140	UNP22-035-08-10	
	DT-50	23	10,5	12	9,5	41	86,5	37	11,5	3,5	80	UNP22-050-09-10	
	DT-70	26	12,5	16	11,5	44	96	42,5	13	4	72	UNP22-070-11-12	
	DT-95	28	12,5	18	13,5	48,5	105	48	14	4	56	UNP22-095-13-12	
	DT-120	31	14,5	20	15	52	112	50	15,5	5	35	UNP22-120-15-14	
	DT-150	35	14,5	22	16,5	53	116	55	17,5	5,5	30	UNP22-150-16-14	
	DT-185	37	17	24	18,5	57	126	58	18,5	5,5	30	UNP22-185-18-16	
	DT-240	40	17	27	21	60	135	64	20	5,5	20	UNP22-240-21-16	
	DT-300	44	19	31	23	62,5	150	71	22	7	12	UNP22-300-23-18	

## ГОСТ 7386

Габаритные размеры	Наименование	Сечение жил проводов и кабелей, мм <sup>2</sup>		Винт (болт)	Размеры, мм					Кол-во в груп. упак., шт.	Артикул	
		2-й	3-й		D	B	L	d	d1			
		TM 10-5-5	10	10	M5	5,3	11	40	8	5	100	UNP23-010-05-05
		TM 10-6-5	10	10	M6	6,4	14	40	8	5	100	UNP23-010-06-05
		TM 16-6-6	16	16	M6	6,4	14	40	9	6	100	UNP23-016-06-06
		TM 16-8-6	16	16	M8	8,4	16	40	9	6	100	UNP23-016-08-06
	TM 25-6-7	25	25	M6	6,4	45	15	10	7	100	UNP23-025-06-07	
	TM 25-8-7	25	25	M8	8,4	16	45	10	7	100	UNP23-025-08-07	
	TM 35-8-9	35	35	M8	8,4	18	60	12	9	100	UNP23-035-08-09	
	TM 35-10-9	35	35	M10	10,5	20	60	12	9	100	UNP23-035-10-09	
	TM 50-8-11	70	50	M8	8,4	20	63	14	11	100	UNP23-050-08-11	
	TM 50-10-11	70	50	M10	10,5	22	63	14	11	100	UNP23-050-10-11	
	TM 70-10-13	95	70	M10	10,5	24	65	16	13	50	UNP23-070-10-13	
	TM 70-12-13	95	70	M12	13	24	65	16	13	50	UNP23-070-12-13	
	TM 95-10-15	120	95	M10	10,5	28	75	19	15	25	UNP23-095-10-15	
	TM 95-12-15	120	95	M12	13	28	75	19	15	25	UNP23-095-12-15	
	TM 120-12-17	150	120	M12	13	34	81	22	17	25	UNP23-120-12-17	
	TM 120-16-17	150	120	M16	17	34	81	22	17	25	UNP23-120-16-17	
TM 150-12-19	185	150	M12	13	90	36	25	19	25	UNP23-150-12-19		
TM 150-16-19	185	150	M16	17	36	90	25	19	25	UNP23-150-16-19		
TM 185-16-21	240	185	M16	17	40	95	27	21	25	UNP23-185-16-21		
TM 185-20-21	240	185	M20	21	40	95	27	21	25	UNP23-185-20-21		
TM 240-16-24	300	240	M16	17	48	105	32	24	10	UNP23-240-16-24		
TM 240-20-24	300	240	M20	21	48	105	32	24	10	UNP23-240-20-24		

## Наконечники медные луженые

Предназначены для оконцевания многожильных медных проводников и кабелей опрессовкой.  
Материал – луженая электротехническая медь.

Габаритные размеры	Наименование	Размеры, мм									Количество в упаковке	Артикул
		B	D	D1	D2	H	L	L1	L3			
	JG-6	8,6	4,4	6	6,2	1,5	32	12	6,8	600	UNP40-006-04-04	
	JG-10	11,3	6	8	6,2	1,9	38,5	17	7,8	400	UNP40-010-06-06	
	JG-16	13	6,8	9	8,2	2,1	42	17	7,6	200	UNP40-016-06-08	
	JG-25	14,4	7,8	10	8,2	2,1	46	19	9	200	UNP40-025-07-08	
	JG-35	16,4	8,8	11	8,2	2,1	52	20	10,5	100	UNP40-035-08-08	
	JG-50	19,3	10,8	13	10,2	2,1	54,5	22	11,5	100	UNP40-050-10-10	
	JG-70	21,8	12,6	15	12,4	2,3	61	25	12,5	50	UNP40-070-11-12	
	JG-95	26,5	15,2	18	12,4	2,7	65,5	29	13,2	50	UNP40-095-13-12	
	JG-120	27,8	16	19	14,5	2,9	72	31	16	30	UNP40-120-15-14	
	JG-150	30,6	17	21	14,5	3,8	80	35	17,5	25	UNP40-150-17-14	
	JG-185	35,2	19,4	24	16,5	4,4	85	37	16,8	20	UNP40-185-18-16	
	JG-240	38	21,4	26	16,5	4,4	95	39	19,2	20	UNP40-240-20-16	
	JG-300	43,4	24,4	30	16,5	5,5	95	43	22	10	UNP40-300-24-16	
	JG-400	47	27	33	17	5,9	115	50	24	10	UNP40-400-26-16	

## ГОСТ 7386

Габаритные размеры	Наименование	Сечение жил проводов и кабелей, мм <sup>2</sup>		Винт (болт)	Размеры, мм					Кол-во в груп. упак., шт.	Артикул
		2-й	3-й		D	B	L	d	d1		
	ТМЛ 2,5-4-2.6	2,5	2,5	M4	4,3	8	28	5	2,6	100	UNP41-002-04-026
	ТМЛ 2,5-5-2.6	2,5	2,5	M5	5,3	10	28	5	2,6	100	UNP41-002-05-026
	ТМЛ 2,5-6-2.6	2,5	2,5	M6	6,4	12	30	5	2,6	100	UNP41-002-06-026
	ТМЛ 4-4-3	4	4	M4	4,3	8	28	5	3	100	UNP41-004-04-03
	ТМЛ 4-5-3	4	4	M5	5,3	10	32	5	3	100	UNP41-004-05-03
	ТМЛ 4-6-3	4	4	M6	6,4	12	32	5	3	100	UNP41-004-06-03
	ТМЛ 6-4-4	6	6	M4	4,3	8	32	6	4	100	UNP41-006-03-04
	ТМЛ 6-5-4	6	6	M5	5,3	10	32	6	4	100	UNP41-006-05-04
	ТМЛ 6-6-4	6	6	M6	6,4	12	32	6	4	100	UNP41-006-06-04
	ТМЛ 10-5-5	10	10	M5	5,3	11	40	8	5	100	UNP41-010-05-05
	ТМЛ 10-6-5	10	10	M6	6,4	14	40	8	5	100	UNP41-010-06-05
	ТМЛ 10-8-5	10	10	M8	8,4	16	40	8	5	100	UNP41-010-08-05
	ТМЛ 16-6-6	16	16	M6	6,4	14	40	9	6	100	UNP41-016-06-06
	ТМЛ 16-8-6	16	16	M8	8,4	16	40	9	6	100	UNP41-016-08-06
	ТМЛ 25-6-7	25	25	M6	6,4	45	15	10	7	100	UNP41-025-06-07
	ТМЛ 25-8-7	25	25	M8	8,4	16	45	10	7	100	UNP41-025-08-07
	ТМЛ 25-10-8	35	25	M10	10,5	20	50	11	8	100	UNP41-025-10-07
	ТМЛ 25-10-7	35	25	M10	10,5	20	50	11	7	100	UNP41-025-06-08
	ТМЛ 25-6-8	35	25	M6	6,4	45	15	10	8	100	UNP41-025-08-08
	ТМЛ 25-8-8	35	25	M8	8,4	16	50	11	8	100	UNP41-025-10-08
	ТМЛ 35-8-9	35	35	M8	8,4	18	60	12	9	100	UNP41-035-08-09
	ТМЛ 35-10-9	35	35	M10	10,5	20	60	12	9	100	UNP41-035-10-09
	ТМЛ 35-12-9	35	35	M12	13	22	60	12	9	100	UNP41-035-12-09
	ТМЛ 35-8-10	50	35	M8	8,4	20	63	13	10	100	UNP41-035-08-10
	ТМЛ 35-10-10	50	35	M10	10,5	20	63	13	10	100	UNP41-035-10-10
	ТМЛ 35-12-10	50	35	M12	13	22	63	13	10	100	UNP41-035-12-10
	ТМЛ 50-8-11	70	50	M8	8,4	20	63	14	11	100	UNP41-050-08-11
	ТМЛ 50-10-11	70	50	M10	10,5	22	63	14	11	100	UNP41-050-10-11
ТМЛ 50-12-11	70	50	M12	13	24	63	14	11	100	UNP41-050-12-11	
ТМЛ 70-10-13	95	70	M10	10,5	24	65	16	13	50	UNP41-070-10-13	
ТМЛ 70-12-13	95	70	M12	13	24	65	16	13	50	UNP41-070-12-13	

Габаритные размеры	Наименование	Сечение жил проводов и кабелей, мм <sup>2</sup>	Класс гибкости	Винт (болт)	Размеры, мм					Кол-во в груп. упак., шт.	Артикул	
					D	B	L	d	d1			
												2-й
		ТМЛ 95-10-15	120	95	M10	10,5	28	75	19	15	25	UNP41-095-10-15
		ТМЛ 95-12-15	120	95	M12	13	28	75	19	15	25	UNP41-095-12-15
		ТМЛ 120-12-17	150	120	M12	13	34	81	22	17	25	UNP41-120-12-17
		ТМЛ 120-16-17	150	120	M16	17	34	81	22	17	25	UNP41-120-16-17
		ТМЛ 150-12-19	185	150	M12	13	90	36	25	19	25	UNP41-150-12-19
		ТМЛ 150-16-19	185	150	M16	17	36	90	25	19	25	UNP41-150-16-19
		ТМЛ 185-12-21	240	185	M12	13	40	95	27	21	25	UNP41-185-12-21
		ТМЛ 185-16-21	240	185	M16	17	40	95	27	21	25	UNP41-185-16-21
		ТМЛ 185-20-21	240	185	M20	21	40	95	27	21	25	UNP41-185-20-21
		ТМЛ 240-16-24	300	240	M16	17	48	105	32	24	10	UNP41-240-16-24
	ТМЛ 240-20-24	300	240	M20	21	48	105	32	24	10	UNP41-240-20-24	

### Гильзы алюминиевые соединительные

Предназначены для соединения алюминиевых проводников путем опрессовки. Материал – электротехнический алюминий.

Габаритные размеры	Наименование	Размеры, мм					Кол-во в груп. упак., шт.	Артикул	
		L	L1	L2	∅D	∅d			
		GL-10	67,3	32	32	10	6	20	UGL10-010-05
		GL-16	67,3	32	32	11	6,8	20	UGL10-016-06
		GL-25	71	33	33	12	7,5	20	UGL10-025-07
		GL-35	80	36	36	14	9	20	UGL10-035-08
		GL-50	90	40	40	16	11	10	UGL10-050-10
		GL-70	102	48	48	18	12	10	UGL10-070-11
		GL-95	105	49	49	21	14	10	UGL10-095-13
		GL-120	112	52	52	23	16	10	UGL10-120-15
		GL-150	118	56	56	25	17	10	UGL10-150-17
		GL-185	120	57	57	27	19	10	UGL10-185-19
	GL-240	128	59	59	30	21	10	UGL10-240-21	
	GL-300	130	60	60	32,5	25	5	UGL10-300-24	
	GL-400	154	72	72	38,5	27	5	UGL10-400-26	

### ГОСТ 23469.3

Габаритные размеры	Наименование	Сечение жил проводов и кабелей, мм <sup>2</sup>	Размеры, мм			Кол-во в груп. упак., шт.	Артикул	
			L	d	d1			
		ГА 16-5,4	16	60	10	5,4	100	UGL11-016-06
		ГА 25-7	25	63	12	7	100	UGL11-025-07
		ГА 35-8	35	71	14	8	100	UGL11-035-08
		ГА 50-9	50	71	16	9	100	UGL11-050-09
		ГА 70-12	70	80	18	12	50	UGL11-070-12
		ГА 95-13	95	85	20	13	25	UGL11-095-13
		ГА 120-14	120	100	22	14	25	UGL11-120-14
		ГА 150-17	150	100	24	17	25	UGL11-150-17
		ГА 185-19	185	100	26	19	25	UGL11-185-19
		ГА 240-20	240	110	28	20	10	UGL11-240-20



## Гильзы медные луженые соединительные

Предназначены для соединения медных и алюминиевых проводников. Ими можно осуществлять соединения по типу медь–медь, медь– алюминий, алюминий–алюминий. Сечение подключаемых проводников с обеих сторон одинаковое. Для облегчения монтажа гильзы ГМЛ имеют по центру стопор, который помогает избежать неравномерности обжатия соединяемых проводников. Сечение проводников легко определить без обращения к технической документации: на него указывает цифра в маркировке гильзы. Например, гильза ГМЛ-10 предназначена для проводников сечением 10 мм<sup>2</sup>.

Габаритные размеры	Наименование	Размеры, мм			Кол-во в упак.	Артикул
		L	∅D	∅d		
	ГМЛ-1,5	20	3,1	1,9	1000	UGTY10-001-01
	ГМЛ-2,5	20	4	2,8	1000	UGTY10-002-02
	ГМЛ-4	20	4,5	3,2	1000	UGTY10-004-03
	ГМЛ-6	25	5,1	3,7	500	UGTY10-006-04
	ГМЛ-10	30	6,1	4,5	1000	UGTY10-010-05
	ГМЛ-16	35	7,3	5,7	600	UGTY10-016-06
	ГМЛ-25	40	9	7,2	400	UGTY10-025-07
	ГМЛ-35	45	10,8	8,5	200	UGTY10-035-08
	ГМЛ-50	50	12,5	9,8	200	UGTY10-050-10
	ГМЛ-70	55	14,5	11,5	100	UGTY10-070-12
	ГМЛ-95	60	17	13,7	80	UGTY10-095-14
	ГМЛ-120	65	19	15	60	UGTY10-120-16
	ГМЛ-150	70	21	16,7	50	UGTY10-150-18
	ГМЛ-185	75	23,5	19,2	40	UGTY10-185-20
	ГМЛ-240	80	26	21	30	UGTY10-240-22
	ГМЛ-300	85	30	24	20	UGTY10-300-24
ГМЛ-400	90	34	27	16	UGTY10-400-27	

## ГОСТ 23469.3

Габаритные размеры	Наименование	Сечение жил проводов и кабелей, мм <sup>2</sup>		Размеры, мм			Кол-во в груп. упак., шт.	Артикул
		Класс жилы по ГОСТ 22483 2-й	3-й	L	∅D	∅d		
	ГМЛ 2,5-2,6	2,5	2,5	20	5	2,6	100	UGTY11-002-02
	ГМЛ 4-3	4	4	30	5	3	100	UGTY11-004-03
	ГМЛ 6-4	6	6	30	6	4	100	UGTY11-006-04
	ГМЛ 10-5	10	10	30	8	5	100	UGTY11-010-05
	ГМЛ 16-6	16	16	30	9	6	100	UGTY11-016-06
	ГМЛ 25-7	35	25	40	11	7	100	UGTY11-025-07
	ГМЛ 25-8	35	25	40	11	8	100	UGTY11-025-08
	ГМЛ 35-9	35	35	50	12	9	100	UGTY11-035-09
	ГМЛ 35-10	35	35	50	12	10	100	UGTY11-035-10
	ГМЛ 50-11	70	50	50	14	11	100	UGTY11-050-11
	ГМЛ 70-13	95	70	53	16	13	50	UGTY11-070-13
	ГМЛ 95-15	120	95	67	19	15	25	UGTY11-095-15
	ГМЛ 120-17	150	120	67	22	17	25	UGTY11-120-17
	ГМЛ 150-19	185	150	67	25	19	25	UGTY11-150-19
	ГМЛ 185-21	240	185	75	27	21	25	UGTY11-185-21
	ГМЛ 240-24	300	240	75	32	24	10	UGTY11-240-24

## Гильзы медные ГОСТ 23469.3

Габаритные размеры	Наименование	Сечение жил проводов и кабелей, мм <sup>2</sup>		Размеры, мм			Кол-во в груп. упак., шт.	Артикул
		Класс жилы по ГОСТ 22483		L	ØD	Ød		
		2-й	3-й					
	ГМ-2,5-2,6	2,5	2,5	20	5	2,6	100	UGT11-002-026
	ГМ-4-3	4	4	30	5	3	100	UGT11-004-03
	ГМ-6-4	6	6	30	6	4	100	UGT11-006-04
	ГМ-10-5	10	10	30	8	5	100	UGT11-010-05
	ГМ-16-6	16	16	30	9	6	100	UGT11-016-06
	ГМ-25-7	35	25	40	11	7	100	UGT11-025-07
	ГМ-25-8	35	25	40	11	8	100	UGT11-025-08
	ГМ-35-9	35	35	50	12	9	100	UGT11-035-09
	ГМ-35-10	35	35	50	12	10	100	UGT11-035-10
	ГМ-50-11	70	50	50	14	11	100	UGT11-050-11
	ГМ-70-13	95	70	53	16	13	50	UGT11-070-13
	ГМ-95-15	120	95	67	19	15	25	UGT11-095-15
	ГМ-120-17	150	120	67	22	17	25	UGT11-120-17
	ГМ-150-19	185	150	67	25	19	25	UGT11-150-19
	ГМ-185-21	240	185	75	27	21	25	UGT11-185-21
ГМ-240-24	300	240	75	32	24	10	UGT11-240-24	

## Гильзы медно-алюминиевые соединительные

Гильзы медно-алюминиевые ГМА предназначены для соединения медного проводника с алюминиевым. Так как медь имеет большую проводимость, чем алюминий, это обуславливает необходимость сращивания двух жил разных геометрических размеров. Гильзы ГМА позволяют удовлетворить именно эту потребность. Сечение соединяемых проводников из меди или алюминия определяется маркировкой гильзы. Первая цифра в маркировке указывает сечение медного проводника, следующая после знака дроби – сечение алюминиевого проводника. Например, гильза ГМА-16/25 позволяет соединить проводники из меди сечением 16 мм<sup>2</sup> и алюминия сечением 25 мм<sup>2</sup>. Гильзы ГМА со стороны алюминия снабжены колпачком, который защищает внутреннюю часть гильзы от образования оксидной пленки, негативно влияющей на проводимость места соединения гильзы и кабеля.

Габаритные размеры	Наименование	Размеры, мм										Кол-во в упак.	Артикул
		D	d	D1	d1	L	L1	L2	L3	L4			
	ГМА-16/25	16	6,5	8,6	5,5	72,5	43,1	20,5	46,7	24	72	UGTL10-016-06	
	ГМА-25/35	16	8,5	10	7	72,6	43,6	20,5	47,5	24	72	UGTL10-025-07	
	ГМА-35/50	20,1	9,3	12,5	8,4	76	43,2	20,7	49,7	24,7	56	UGTL10-035-08	
	ГМА-50/70	19,9	10,9	14,6	10,1	82	43,1	26	49,1	30	56	UGTL10-050-10	
	ГМА-70/95	20	12,6	16,5	11,7	83,6	43,3	27	48,5	31,9	56	UGTL10-070-12	
	ГМА-95/120	24,9	13,8	19	13,5	108	59,5	35,5	64,6	40	18	UGTL10-095-14	
	ГМА-120/150	25	15,5	21	15,4	108	59	35,4	65,3	40,5	18	UGTL10-120-16	
	ГМА-150/185	32	17	23,6	17	112,3	59,1	40,7	64,6	45	15	UGTL10-150-18	
	ГМА-185/240	31,9	19,5	25,5	18,9	115,2	58,3	43,2	65	48	15	UGTL10-185-20	

## Ответвительные зажимы

Зажимы предназначены для ответвлений от магистральных линий кабелей и проводов напряжением до 750 В. Степень защиты IP20. Внутри зажимов расположен затягиваемый болтами плащечный зажим, покрытый цинком, толщина которого превышает 20 мкм. Это не только защищает проводник от преждевременного окисления, но также способствует большей проводимости электрического тока. В дополнение следует отметить значительно большую материалоемкость плащечных зажимов, что так же способствует увеличению проводимости и снижению потерь электрической энергии, расходуемой на нагревание зажима.

Тип	Сечение магистральных проводников, мм <sup>2</sup>	Сечение проводников ответвления, мм <sup>2</sup>	Кол-во в упак., шт.	Артикул
Y731M	4-10	1,5-10	60	UKZ-ZO-731M
Y733M	16-35	1,5-10	60	UKZ-ZO-733M
Y734M	16-35	16-25	60	UKZ-ZO-734M
Y739M	4-10	1,5-2,5	60	UKZ-ZO-739M
Y859M	50-70	4-35	30	UKZ-ZO-859M
Y870M	95-150	16-50	8	UKZ-ZO-870M
Y871M	95-150	50-95	8	UKZ-ZO-871M
Y872M	95-150	95-120	8	UKZ-ZO-872M



## Наконечники и соединители (гильзы) болтовые

Наконечники и гильзы болтовые, так же как и наконечники и гильзы под опрессовку, предназначены для оконцевания проводников. Однако их монтаж не требует дорогостоящего оборудования. Достаточно лишь иметь

в наборе динамометрический ключ. В дополнение, их неоспоримым преимуществом является возможность оконцевания и соединения как медных, так и алюминиевых проводников.

Все изделия обладают токопроводностью согласно ГОСТ 17441-84.

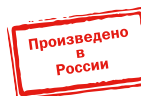

	Наименование	Сечение, мм <sup>2</sup>	Тип кабеля			U <sub>i</sub> , кВ	Артикул
			Маслопропитанная бумажная изоляция	Пластиковая или ПВХ изоляция	Сшитый полиэтилен		
	СБ 16-25	16-25	+	+	+	1	UCB-0-16-25-1KV-S
	СБ 35-50	35-50	+	+	+	1	UCB-1-25-50-1KV-S
	СБ 70-120	70-120	+	+	+	1	UCB-2-70-120-1KV-S
	СБ 150-240	150-240	+	+	+	1	UCB-3-150-240-1KV-S
	ГД 16-25	16-25	+	+	+	35	UGD-25-16-25-35KV-S
	ГД 35-50	35-50	+	+	+	35	UGD-50-25-50-35KV-S
	ГД 70-120	70-120	+	+	+	35	UGD-120-70-120-35KV-S
	ГД 150-240	150-240	+	+	+	35	UGD-240-150-240-35KV-S
	ГСП 16-25	16-25	—	+	+	35	UGSP-25-16-25-35KV-S
	ГСП 35-50	35-50	—	+	+	35	UGSP-50-25-50-35KV-S
	ГСП 70-120	70-120	—	+	+	35	UGSP-120-70-120-35KV-S
	ГСП 150-240	150-240	—	+	+	35	UGSP-240-150-240-35KV-S
	ГС-300	300	+	+	+	35	UGS-300-35KV-S
	ГС-400	400	+	+	+	35	UGS-400-35KV-S
	ГС-500	500	+	+	+	35	UGS-500-35KV-S
	ГС-625	625	+	+	+	35	UGS-625-35KV-S
	ГС-800	800	+	+	+	35	UGS-800-35KV-S
	НБ 16-25	16-25	+	+	+	1	UNB-0-16-25-1KV-S
	НБ 35-50	35-50	+	+	+	1	UNB-1-25-50-1KV-S
	НБ 70-120	70-120	+	+	+	1	UNB-2-70-120-1KV-S
	НБ 150-240	150-240	+	+	+	1	UNB-3-150-240-1KV-S
	НП 16-25	16-25	+	+	+	35	UNP-25-16-25-35KV-S
	НП 35-50	35-50	+	+	+	35	UNP-50-25-50-35KV-S
	НП 70-120	70-120	+	+	+	35	UNP-120-70-120-35KV-S
	НП 150-240	150-240	+	+	+	35	UNP-240-150-240-35KV-S
	НК 16-25	16-25	+	+	+	35	UNK-25-16-25-35KV-S
	НК 35-50	35-50	+	+	+	35	UNK-50-25-50-35KV-S
	НК 70-120	70-120	+	+	+	35	UNK-120-70-120-35KV-S
	НК 150-240	150-240	+	+	+	35	UNK-240-150-240-35KV-S
	НА 16-25	16-25	+	+	+	10	UNA-25-16-25-10KV-S
	НА 35-50	35-50	+	+	+	10	UNA-50-25-50-10KV-S
	НА 70-120	70-120	+	+	+	10	UNA-120-70-120-10KV-S
	НА 150-240	150-240	+	+	+	10	UNA-240-150-240-10KV-S
	НС-300	300	+	+	+	35	UNS-300-35KV-S
	НС-400	400	+	+	+	35	UNS-400-35KV-S
	НС-500	500	+	+	+	35	UNS-500-35KV-S
	НС-625	625	+	+	+	35	UNS-625-35KV-S
	НС-800	800	+	+	+	35	UNS-800-35KV-S

## Габаритные размеры

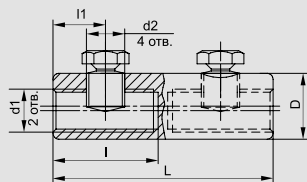

Наименование	Размеры, мм					
	L	D	l	d1	d2	l1
СБ 16-25	50	16	23	M10×1	M10×1	8,0
СБ 35-50	60	20	27	M12×1,25	M12×1,25	10,5
СБ 70-120	70	28	28	M18×1,5	M16×1,5	13,0
СБ 150-240	80	35	33	M24×1,5	M22×1,5	15,0

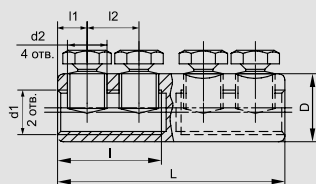

Наименование	Размеры, мм						
	L	D	l	d1	d2	l1	l2
ГД 35-50	69	19,0	31	M12×1	M10×1,5	7,5	16,5
ГД 70-120	90	26,5	42	M18×1	M16×1,5	11,0	22,0
ГД 150-240	110	37,0	51	M26×1	M20×1,5	14,0	25,0

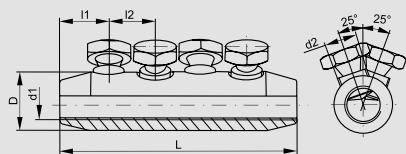

Наименование	Размеры, мм					
	L	D	l1	l2	d1	d2
ГСП 35-50	77	19	16	15	M12×1	M10×1,5
ГСП 70-120	100	27	19	18	M18×1	M16×1,5
ГСП 150-240	115	37	23	21	M24×1,5	M20×1,5

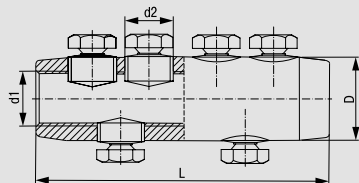

Наименование	Размеры, мм			
	L	D	d1	d2
ГС-300	130	38	M24×1	M20×1,5
ГС-400	130	42	M27×1	M20×1,5

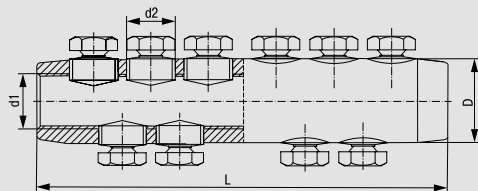

Наименование	Размеры, мм			
	L	D	d1	d2
ГС-500	180	46	M29×1	M20×1,5
ГС-625	180	52	M34×1	M20×1,5
ГС-800	190	59	M37×1	M22×1,5

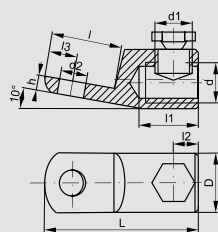

Наименование	Размеры, мм										
	L	l	l1	l2	l3	D	d	d1	d2	h	
НБ 16-25	42	18	23	10	6	16	M10×1	M10×1	6	4	
НБ 35-50	62	32	28	11	11	20	M12×1,25	M12×1,25	10	7	
НБ 70-120	78	37	30	13	14	28	M18×1,5	M16×1,5	14	7	
НБ 150-240	90	41	35	16	16	35	M24×1,5	M22×1,5	16	9	

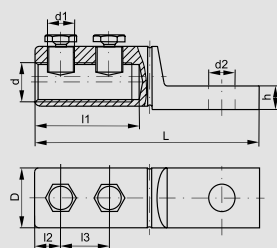

Наименование	Размеры, мм										
	L	l	l1	l2	l3	D	d	d1	d2	h	
НП 35-50	85	39	38	8,0	20	21	M12×1	M10	10,5	8,3	
НП 70-120	101	40	44	12,5	21	28	M18×1	M16×1,5	13,0	14,2	
НП 150-240	111	41	52	14,0	25	35	M25×1	M20×1,5	13,0	15,0	

### HC-300, HC-400

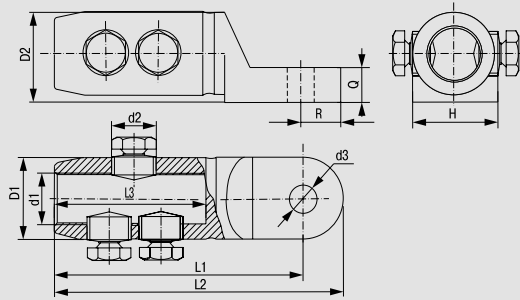

### HC-500, HC-625

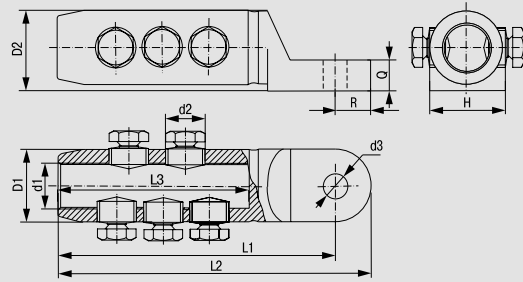

### HC-800

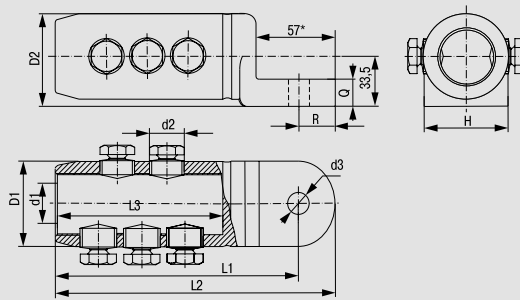

Размеры, мм	HC-300	HC-400	HC-500	HC-625	HC-800
L1	115	115	150	150	150
L2	133,5	133,5	175	175	175
L3	70	70	100	100	100
D1	38	42	46	52	59
D2	41,5	45,5	49,5	55,5	63
d1	M24-1	M27-1	M29-1	M34-1	M37-1
d2	M20-1,5	M20-1,5	M20-1,5	M20-1,5	M22-1,5
d3	13	13	13	13	17
R	18,5	18,5	25	25	25
Q	16	16	16	16	20
H	38	42	46	52	59

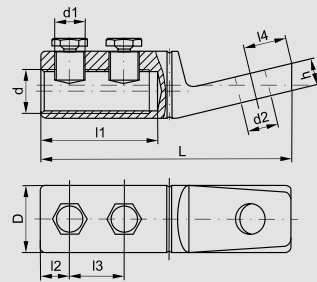

Наименование Размеры, мм

Наименование	Размеры, мм	L	l1	l2	l3	l4	D	d	d1	d2	h
NK 35-50		77	38,0	8	20	11	19,0	M12-1	M10	10,5	8,4
NK 70-120		89	43,5	11	22	12	26,5	M18-1	M16-1,5	13,0	12,0
NK 150-240		102	49,0	14	23	19	37,0	M26-1	M20-1,5	13,0	14,2

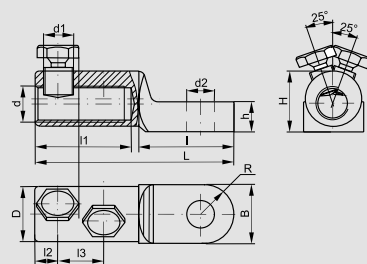

Наименование Размеры, мм

Наименование	Размеры, мм	L	l	l1	l2	l3	D	d	d1	d2	H	h	B
NA 35-50		82	39	38	8	20	21	M12-1	M10	13	21,5	8,3	22
NA 70-120		100	40	44	12,5	21	28	M18-1	M16-1,5	17	28,2	14,2	28
NA 150-240		110	41	52	14	25	35	M25-1	M20-1,5	17	35,5	15,0	35,4

## Наконечники, ответвители, соединители

Наконечники с нейлоновой манжетой, в отличие от наконечников с ПВХ манжетой, могут быть использованы в более широком температурном диапазоне. Дополнительно прозрачность нейлоновой изоляции позволяет визуально контролировать глубину захода жилы и качество опрессовки провода в процессе монтажа. Наконечники в исполнении с термоусаживаемой манжетой обеспечивают защищенность соединения от попадания влаги и его полную герметизацию благодаря равномерному термоплавному клеевому слою на внутренней поверхности манжеты.

### Наконечники медные НК

Предназначены для оконцевания медных проводов и используются при монтаже электрических узлов, где предусмотрено соответствующее крепежное соединение на основе винтовой фиксации. Возможно использование изделий в вибрационной среде, так как ослабление винтовой фиксации наконечника не приводит к потере электрического контакта.

Габаритные размеры	Наименование	Диапазон сечений проводников, мм <sup>2</sup>	Размеры, мм			Артикул	
			B	d	L		
		НК 0,5-2,5 кольцо 3,0 мм	0,5÷2,5	6,5	3,2	13	UEN30-D30-05-25
	НК 0,5-0,8 кольцо 3,1 мм	0,5÷0,8	6,5	3,5	16	UEN30-D31-05-08	
	НК 0,5-0,8 кольцо 4,4 мм	0,5÷0,8	8,0	4,5	17	UEN30-D44-05-08	
	НК 0,5-0,8 кольцо 5,1 мм	0,5÷0,8	10	5,2	22	UEN30-D51-05-08	
	НК 2,0-2,5 кольцо 5,1 мм	2,0÷2,5	9	5,2	20	UEN30-D51-20-25	
	НК 0,5-0,8 кольцо 6,1 мм	0,5÷0,8	12	6,2	22,5	UEN30-D61-05-08	
	НК 1,0-1,5 кольцо 8,1 мм	1,0÷1,5	15	8,2	24,5	UEN30-D81-10-15	
	НК 1,0-1,5 кольцо 10,4 мм	1,0÷1,5	18	10,5	28	UEN30-D104-10-15	

### Наконечники кольцевые медные луженые

Наконечники кольцевые изолированные НКИ предназначены для оконцевания медных проводов и используются при монтаже электрических узлов, где предусмотрено соответствующее крепежное соединение на основе винтовой фиксации.

#### Наконечники кольцевые изолированные с ПВХ манжетой

Габаритные размеры	Наименование	Диапазон сечений проводников, мм <sup>2</sup>	Размеры, мм			Цвет изоляции	Артикул	
			d	D	B			
		НКИ 1,25-3	0,5÷1,5	3,2	4,3	5,7	●	UNL20-D15-4-3
	НКИ 1,25-3*	0,5÷1,5	3,2	4,3	5,7	●	UNL20-4-D15-4-3	
	НКИ 1,25-4	0,5÷1,5	4,3	4,3	6,6	●	UNL20-D15-4-4	
	НКИ 1,25-4*	0,5÷1,5	4,3	4,3	6,6	●	UNL20-4-D15-4-4	
	НКИ 1,25-5	0,5÷1,5	5,3	4,3	8,0	●	UNL20-D15-4-5	
	НКИ 1,25-5*	0,5÷1,5	5,3	4,3	8,0	●	UNL20-4-D15-4-5	
	НКИ 1,25-6	0,5÷1,5	6,5	4,3	11,6	●	UNL20-D15-4-6	
	НКИ 1,25-6*	0,5÷1,5	6,5	4,3	11,6	●	UNL20-4-D15-4-6	
	НКИ 2-3	1,5÷2,5	3,2	4,9	6,6	●	UNL20-D25-4-3	
	НКИ 2-3*	1,5÷2,5	3,2	4,9	6,6	●	UNL20-4-D25-4-3	
	НКИ 2-4	1,5÷2,5	4,3	4,9	6,6	●	UNL20-D25-4-4	
	НКИ 2-4*	1,5÷2,5	4,3	4,9	6,6	●	UNL20-4-D25-4-4	
	НКИ 2-5	1,5÷2,5	5,3	4,9	8,5	●	UNL20-D25-4-5	
	НКИ 2-5*	1,5÷2,5	5,3	4,9	8,5	●	UNL20-4-D25-4-5	
	НКИ 2-6	1,5÷2,5	6,5	4,9	12,0	●	UNL20-D25-4-6	
	НКИ 2-6*	1,5÷2,5	6,5	4,9	12,0	●	UNL20-4-D25-4-6	
	НКИ 5,5-4	4,0÷6,0	4,3	6,7	7,2	●	UNL20-006-6-4	
	НКИ 5,5-4*	4,0÷6,0	4,3	6,7	7,2	●	UNL20-4-006-6-4	
	НКИ 5,5-5	4,0÷6,0	5,3	6,7	9,5	●	UNL20-006-6-5	
	НКИ 5,5-5*	4,0÷6,0	5,3	6,7	9,5	●	UNL20-4-006-6-5	
НКИ 5,5-6	4,0÷6,0	6,5	6,7	12,0	●	UNL20-006-6-6		
НКИ 5,5-6*	4,0÷6,0	6,5	6,7	12,0	●	UNL20-4-006-6-6		
НКИ 5,5-8	4,0÷6,0	8,4	6,7	15,0	●	UNL20-006-6-8		
НКИ 5,5-8*	4,0÷6,0	8,4	6,7	15,0	●	UNL20-4-006-6-8		

\* Поставляются в розничной упаковке по 20 штук.

## Наконечники кольцевые изолированные с нейлоновой манжетой

Габаритные размеры	Наименование	Диапазон сечений проводников, мм <sup>2</sup>	Размеры, мм			Цвет изоляции	Артикул	
			d	D	B			
		НКИ-н 1,25-3	0,5÷1,5	3,2	5,5	19	●	UNL21-D15-4-3
		НКИ-н 1,25-4	0,5÷1,5	4,3	6,6	19	●	UNL21-D15-4-4
		НКИ-н 1,25-5	0,5÷1,5	5,3	8,0	19	●	UNL21-D15-4-5
		НКИ-н 1,25-6	0,5÷1,5	6,4	11,6	19	●	UNL21-D15-4-6
		НКИ-н 2-3	1,5÷2,5	3,2	5,5	27	●	UNL21-D25-4-3
		НКИ-н 2-4	1,5÷2,5	4,3	6,6	27	●	UNL21-D25-4-4
		НКИ-н 2-5	1,5÷2,5	5,3	8,5	27	●	UNL21-D25-4-5
		НКИ-н 2-6	1,5÷2,5	6,4	12,0	27	●	UNL21-D25-4-6
		НКИ-н 5,5-4	4,0÷6,0	4,3	7,2	48	●	UNL21-006-6-4
		НКИ-н 5,5-5	4,0÷6,0	5,3	9,5	48	●	UNL21-006-6-5
		НКИ-н 5,5-6	4,0÷6,0	6,5	12,0	48	●	UNL21-006-6-6
		НКИ-н 5,5-8	4,0÷6,0	8,4	15,0	48	●	UNL21-006-6-8

## Наконечники кольцевые изолированные с термоусаживаемой манжетой

Габаритные размеры	Наименование	Диапазон сечений проводников, мм <sup>2</sup>	Размеры, мм			Цвет изоляции	Артикул	
			d	D	B			
		НКИ-т 1,25-3	0,5÷1,5	3,2	5,5	19	●	UNL22-D15-4-3
		НКИ-т 1,25-4	0,5÷1,5	4,3	6,6	19	●	UNL22-D15-4-4
		НКИ-т 1,25-5	0,5÷1,5	5,3	8,0	19	●	UNL22-D15-4-5
		НКИ-т 1,25-6	0,5÷1,5	6,4	11,6	19	●	UNL22-D15-4-6
		НКИ-т 2-3	1,5÷2,5	3,2	5,5	27	●	UNL22-D25-4-3
		НКИ-т 2-4	1,5÷2,5	4,3	6,6	27	●	UNL22-D25-4-4
		НКИ-т 2-5	1,5÷2,5	5,3	8,5	27	●	UNL22-D25-4-5
		НКИ-т 2-6	1,5÷2,5	6,4	12,0	27	●	UNL22-D25-4-6
		НКИ-т 5,5-4	4,0÷6,0	4,3	7,2	48	●	UNL22-006-6-4
		НКИ-т 5,5-5	4,0÷6,0	5,3	9,5	48	●	UNL22-006-6-5
		НКИ-т 5,5-6	4,0÷6,0	6,5	12,0	48	●	UNL22-006-6-6
		НКИ-т 5,5-8	4,0÷6,0	8,4	15,0	48	●	UNL22-006-6-8

## Наконечники вилочные медные луженые

Использование вилочных наконечников НВИ предпочтительно при необходимости оперативных изменений электрических соединений, поскольку в этом случае не требуется полный демонтаж крепежного соединения, достаточно лишь ослабить винтовую фиксацию.

### Наконечники вилочные изолированные с ПВХ манжетой

Габаритные размеры	Наименование	Диапазон сечений проводников, мм <sup>2</sup>	Размеры, мм			Цвет изоляции	Артикул	
			d	D	B			
		НВИ 1,25-3	0,5÷1,5	3,2	4,3	5,7	●	UNL10-D15-4-3
		НВИ 1,25-3*	0,5÷1,5	3,2	4,3	5,7	●	UNL10-4-D15-4-3
		НВИ 1,25-4	0,5÷1,5	4,3	4,3	6,4	●	UNL10-D15-4-4
		НВИ 1,25-4*	0,5÷1,5	4,3	4,3	6,4	●	UNL10-4-D15-4-4
		НВИ 1,25-5	0,5÷1,5	5,3	4,3	8,1	●	UNL10-D15-4-5
		НВИ 1,25-5*	0,5÷1,5	5,3	4,3	8,1	●	UNL10-4-D15-4-5
		НВИ 2-4	1,5÷2,5	4,3	4,9	6,4	●	UNL10-D25-4-4
		НВИ 2-4*	1,5÷2,5	4,3	4,9	6,4	●	UNL10-4-D25-4-4
		НВИ 2-5	1,5÷2,5	5,3	4,9	8,1	●	UNL10-D25-4-5
		НВИ 2-5*	1,5÷2,5	5,3	4,9	8,1	●	UNL10-4-D25-4-5
		НВИ 2-6	1,5÷2,5	6,5	4,9	9,5	●	UNL10-D25-4-6
		НВИ 2-6*	1,5÷2,5	6,5	4,9	9,5	●	UNL10-4-D25-4-6
		НВИ 5,5-4	4,0÷6,0	4,3	6,7	8,3	●	UNL10-006-6-4
		НВИ 5,5-4*	4,0÷6,0	4,3	6,7	8,3	●	UNL10-4-006-6-4
		НВИ 5,5-5	4,0÷6,0	5,3	6,7	9,0	●	UNL10-006-6-5
		НВИ 5,5-5*	4,0÷6,0	5,3	6,7	9,0	●	UNL10-4-006-6-5
		НВИ 5,5-6	4,0÷6,0	6,5	6,7	12,0	●	UNL10-006-6-6
		НВИ 5,5-6*	4,0÷6,0	6,5	6,7	12,0	●	UNL10-4-006-6-6

\* Поставляются в розничной упаковке по 20 штук.

### Наконечники вилочные изолированные с нейлоновой манжетой

Габаритные размеры	Наименование	Диапазон сечений проводников, мм <sup>2</sup>	Размеры, мм			Цвет изоляции	Артикул	
			d	D	B			
		НВИ-н 1,25-3	0,5÷1,5	3,2	5,8	19	●	UNL11-D15-4-3
		НВИ-н 1,25-4	0,5÷1,5	4,3	7,2	19	●	UNL11-D15-4-4
		НВИ-н 1,25-5	0,5÷1,5	5,3	8,0	19	●	UNL11-D15-4-5
		НВИ-н 2-4	1,5÷2,5	4,3	7,2	27	●	UNL11-D25-4-4
		НВИ-н 2-5	1,5÷2,5	5,3	8,0	27	●	UNL11-D25-4-5
		НВИ-н 2-6	1,5÷2,5	6,4	10,7	27	●	UNL11-D25-4-6
		НВИ-н 5,5-4	4,0÷6,0	4,3	8,2	48	●	UNL11-006-6-4
		НВИ-н 5,5-5	4,0÷6,0	5,3	9,0	48	●	UNL11-006-6-5
НВИ-н 5,5-6	4,0÷6,0	6,4	12,0	48	●	UNL11-006-6-6		

### Наконечники вилочные изолированные с термоусаживаемой манжетой

Габаритные размеры	Наименование	Диапазон сечений проводников, мм <sup>2</sup>	Размеры, мм			Цвет изоляции	Артикул	
			d	D	B			
		НВИ-т 1,25-3	0,5÷1,5	3,2	5,8	19	●	UNL12-D15-4-3
		НВИ-т 1,25-4	0,5÷1,5	4,3	7,2	19	●	UNL12-D15-4-4
		НВИ-т 1,25-5	0,5÷1,5	5,3	8,0	19	●	UNL12-D15-4-5
		НВИ-т 2-4	1,5÷2,5	4,3	7,2	27	●	UNL12-D25-4-4
		НВИ-т 2-5	1,5÷2,5	5,3	8,0	27	●	UNL12-D25-4-5
		НВИ-т 2-6	1,5÷2,5	6,4	10,7	27	●	UNL12-D25-4-6
		НВИ-т 5,5-4	4,0÷6,0	4,3	8,2	48	●	UNL12-006-6-4
		НВИ-т 5,5-5	4,0÷6,0	5,3	9,0	48	●	UNL12-006-6-5
НВИ-т 5,5-6	4,0÷6,0	6,4	12,0	48	●	UNL12-006-6-6		

### Наконечники изолированные крюковые

Использование крюковых наконечников НИК предпочтительно аналогичным вилочным наконечникам НВИ при необходимости оперативных изменений электрических соединений, не требует полного демонтажа крепежного соединения.

Наконечник изготавливается из луженой меди с изолирующей манжетой из поливинилхлорида.

Габаритные размеры	Наименование	Диапазон сечений проводников, мм <sup>2</sup>	Номинальный ток, А	Размеры, мм		Цвет изоляции	Артикул	
				d	B			
		НИК 1,25-4	0,5÷1,5	19	4,3	8,0	●	UNL30-D25-4-4
		НИК 1,25-5	0,5÷1,5	19	5,3	8,0	●	UNL30-D25-4-5
		НИК 2-4	1,5÷2,5	27	4,3	8,0	●	UNL30-D15-4-4
		НИК 2-5	1,5÷2,5	27	5,3	8,0	●	UNL30-D15-4-5

### Наконечники штыревые изолированные

Наконечники штыревые изолированные – круглые (НКИш) и плоские (НПИш) – предназначены для оконцевания медных многопроволочных проводников, применяемых в различных аппаратах управления и системах, требующих оперативной коммутации цепи. С помощью таких проводников проводится присоединение таймеров ТЭ, ТЭМ и ТО, а также модульной кнопки управления КМУ 11 ИЕК®. Применяются несколько способов крепежа наконечников: винтовой зажим, пружинный зажим и др.

В зависимости от формы и устройства контактной клеммы и функциональных требований предпочтение может быть отдано той или иной модификации штыревых наконечников.

Габаритные размеры	Наименование	Диапазон сечений проводников, мм <sup>2</sup>	Размеры, мм						Цвет изоляции	Артикул	
			L	L1	B	s	d	d1			
		НКИш 0,5-1,5	0,5÷1,5	23,5	13	1,7	-	4	1,8	●	UNL11-L23-A19
		НКИш 1,5-2,5	1,5÷2,5	23,5	12,5	1,9	-	5	2,5	●	UNL11-L23-A27
		НКИш 4,0-6,0	4÷6	26,5	13	2,8	-	6,5	4	●	UNL11-L26-A48
		НПИш 0,5-1,5	0,5÷1,5	20,0	9	2,0	0,65	4	1,8	●	UNL30-L21-A10
		НПИш 1,5-2,5	1,5÷2,5	19,5	9	2,5	0,75	5	2,5	●	UNL30-L19-A19
		НПИш 4,0-6,0	4÷6	23,5	9,5	2,5	0,85	6,5	4	●	UNL30-L23-A48



## Наконечники-гильзы Е медные луженые

Предназначены для оконцевания проводов и подключения их к контактным зажимам различного электрооборудования (клеммным блокам, автоматическим выключателям, зажимам наборным, розеткам и т.п.). Данный вид наконечников предназначен для оконцевания многопроволочных гибких проводов. Зачищенный конец многопроволочного провода заводится внутрь полой концевой трубки и затем опрессовывается вместе с трубкой при помощи специального инструмента, образуя единую конструкцию, надежно фиксирующую пучок многопроволочной жилы.

Габаритные размеры	Наименование	Ном. сечение провод., мм <sup>2</sup>	Размеры, мм				Цвет изоляции	Артикул	
			L	F	d	D			
		E 0,5-08-(0508)	0,5	13,8	7,8	1,0	2,6	Оранжевый	UGN10-D05-02-08
		E 0,5-08-(0508)*	0,5	13,8	7,8	1,0	2,6	Оранжевый	UGN10-4-D05-02-08
		E 0,75-08-(7508)	0,8	14,4	8,0	1,2	2,6	Белый	UGN10-C75-02-08
		E 0,75-08-(7508)*	0,8	14,4	8,0	1,2	2,6	Белый	UGN10-4-C75-02-08
		E 1,0-08-(1008)	1,0	14,6	8,0	1,5	3,0	Желтый	UGN10-001-D14-08
		E 1,0-08-(1008)*	1,0	14,6	8,0	1,5	3,0	Желтый	UGN10-4-001-D14-08
		E 1,0-12-(1012)	1,0	16,6	10,0	1,5	3,0	Темно-красный	UGN10-001-03-12
		E 1,0-12-(1012)*	1,0	16,6	10,0	1,5	3,0	Темно-красный	UGN10-4-001-03-12
		E 1,5-08-(1508)	1,5	15,5	8,2	1,7	3,3	Красный	UGN10-D15-03-08
		E 1,5-08-(1508)*	1,5	15,5	8,2	1,7	3,3	Красный	UGN10-4-D15-03-08
		E 2,5-08-(2508)	2,5	15,6	8,2	2,3	3,8	Синий	UGN10-D25-04-08
		E 2,5-08-(2508)*	2,5	15,6	8,2	2,3	3,8	Синий	UGN10-4-D25-04-08
		E 4,0-09-(4009)	4,0	16,2	9,0	2,8	4,7	Серый	UGN10-004-04-09
		E 4,0-09-(4009)*	4,0	16,2	9,0	2,8	4,7	Серый	UGN10-4-004-04-09
		E 6,0-12-(6012)	6,0	20,5	12,0	3,5	6,2	Черный	UGN10-006-06-12
		E 6,0-12-(6012)*	6,0	20,5	12,0	3,5	6,2	Черный	UGN10-4-006-06-12
		E 6,0-18-(6018)	6,0	26,5	18,0	3,5	6,2	Светло-зеленый	UGN10-006-06-18
		E 6,0-18-(6018)*	6,0	26,5	18,0	3,5	6,2	Светло-зеленый	UGN10-4-006-06-18
		E 10-12	10,0	21,0	12,0	4,5	7,5	Слоновая кость	UGN10-010-07-12
		E 10-12*	10,0	21,0	12,0	4,5	7,5	Слоновая кость	UGN10-4-010-07-12
E 16-12	16,0	22,4	12,0	5,8	8,8	Зеленый	UGN10-016-08-12		
E 16-12*	16,0	22,4	12,0	5,8	8,8	Зеленый	UGN10-4-016-08-12		
E 25-16	25,0	28,3	16,0	7,5	10,9	Коричнево-зеленый	UGN10-025-11-16		
E 35-16	35,0	29,5	16,0	8,3	12,3	Серо-коричневый	UGN10-035-16-16		
E 50-20	50,0	36,2	20,0	10,4	14,7	Оливковый	UGN10-050-15-20		

## Наконечники-гильзы НГИ2 медные луженые с изолированным фланцем под два провода

Выполняют те же функции, что и наконечники-гильзы медные луженые (Е-гильзы), но дают возможность оконцевания не одного, а двух проводов.

Габаритные размеры	Наименование	Ном. сечение проводников, мм <sup>2</sup>	Размеры, мм				Цвет изоляции	Артикул	
			L	L1	d	D×B			
		НГИ2 0,5-8	2×0,5	8	15,1	1,8	4,8×2,6	Оранжевый	UTE10-D1-8-100
		НГИ2 0,5-8*	2×0,5	8	15,1	1,8	4,8×2,6	Оранжевый	UTE10-4-D1-8-100
		НГИ2 0,75-8	2×0,75	8	15,7	2,1	5,2×3,4	Темно-красный	UTE10-D75-100
		НГИ2 0,75-8*	2×0,75	8	15,7	2,1	5,2×3,4	Темно-красный	UTE10-4-D75-100
		НГИ2 0,75-10	2×0,75	10	17,5	2,1	5,2×3,4	Белый	UTE10-D2-1-100
		НГИ2 0,75-10*	2×0,75	10	17,5	2,1	5,2×3,4	Белый	UTE10-4-D2-1-100
		НГИ2 1,0-8	2×1,0	8	15,5	2,3	5,2×4,0	Светло-зеленый	UTE10-D2-2-100
		НГИ2 1,0-8*	2×1,0	8	15,5	2,3	5,2×4,0	Светло-зеленый	UTE10-4-D2-2-100
		НГИ2 1,0-10	2×1,0	10	17,2	2,3	5,2×4,0	Желтый	UTE10-D2-3-100
		НГИ2 1,0-10*	2×1,0	10	17,2	2,3	5,2×4,0	Желтый	UTE10-4-D2-3-100
		НГИ2 1,5-8	2×1,5	8	16,4	2,6	6,4×4,0	Коричневый	UTE10-D2-4-100
		НГИ2 1,5-8*	2×1,5	8	16,4	2,6	6,4×4,0	Коричневый	UTE10-4-D2-4-100
		НГИ2 1,5-12	2×1,5	12	19,6	2,6	6,4×4,0	Красный	UTE10-D2-6-100
		НГИ2 1,5-12*	2×1,5	12	19,6	2,6	6,4×4,0	Красный	UTE10-4-D2-6-100
		НГИ2 2,5-10	2×2,5	10	19,8	3,3	8,2×4,6	Фиолетовый	UTE10-D3-2-100
		НГИ2 2,5-10*	2×2,5	10	19,8	3,3	8,2×4,6	Фиолетовый	UTE10-4-D3-2-100
		НГИ2 2,5-12	2×2,5	12	21,7	3,3	8,2×4,6	Синий	UTE10-D3-3-100
		НГИ2 2,5-12*	2×2,5	12	21,7	3,3	8,2×4,6	Синий	UTE10-4-D3-3-100
		НГИ2 4,0-12	2×4,0	12	22,9	4,2	8,8×5,4	Серый	UTE10-D4-0-100
		НГИ2 4,0-12*	2×4,0	12	22,9	4,2	8,8×5,4	Серый	UTE10-4-D4-0-100
НГИ2 6,0-14	2×6,0	14	23,7	5,3	9,2×6,5	Черный	UTE10-D6-0-100		
НГИ2 6,0-14*	2×6,0	14	23,7	5,3	9,2×6,5	Черный	UTE10-4-D6-0-100		
НГИ2 10-14	2×10	14	23,2	6,9	12,0×7,5	Слоновая кость	UTE10-D10-0-100		
НГИ2 10-14*	2×10	14	23,2	6,9	12,0×7,5	Слоновая кость	UTE10-4-D10-0-100		
НГИ2 16-14	2×16	14	30,5	8,6	18,8×11,6	Зеленый	UTE10-D16-0-100		
НГИ2 16-14*	2×16	14	30,5	8,6	18,8×11,6	Зеленый	UTE10-4-D16-0-100		

\* Поставляются в розничной упаковке по 20 штук.

## Разъемы плоские, штекеры (вилка, розетка) медные луженые

Служат для формирования изолированных разъемных соединений цепи по принципу «вилка–розетка». Использование разъемов делает возможным оперативное размыкание/ замыкание цепи, а также переключение различных контуров электрических схем в новые конфигурации.

Габаритные размеры	Наименование	Сечение подключаемых проводов, мм <sup>2</sup>	Размеры, мм					Цвет изоляции	Артикул	
			s	B	d1	L	H			
<b>Разъемы плоские</b>										
		РпИм 1,25-5-0,8	0,5 ÷ 1,5	0,35	5,60	1,7	19,0	10,0	●	URM10-D15-D17-5
		РпИм 1,25-250	0,5 ÷ 1,5	0,40	7,40	1,7	21,0	10,0	●	URM10-D15-D17-7
		РпИм 2-5-0,8	1,5 ÷ 125	0,35	5,60	2,3	19,0	10,0	●	URM10-D25-D23-5
		РпИм 2-250	1,5 ÷ 125	0,40	7,40	2,3	21,0	10,0	●	URM10-D25-D23-7
		РпИм 5,5-6-0,5	4,0 ÷ 6,0	0,40	7,40	3,4	25,0	14,0	●	URM10-006-D34-7
		РпИп 1,25-6-0,8	0,5 ÷ 1,5	0,80	6,35	1,7	21,0	10,0	●	URP10-D15-D17-6
		РпИп 1,25-5-0,8	0,5 ÷ 1,5	0,80	4,75	1,7	18,5	10,0	●	URP10-D15-D17-4
		РпИп 2-5-0,8	1,5 ÷ 125	0,80	4,75	2,3	18,5	10,0	●	URP10-D25-D23-4
		РпИп 2-6-0,8	1,5 ÷ 125	0,80	6,35	2,3	21,0	10,0	●	URP10-D25-D23-6
		РпИп 5-6-0,8	4,0 ÷ 6,0	0,80	6,35	2,3	21,0	10,0	●	URP10-006-D34-6
		РпИмп 1,25-250	0,5 ÷ 1,5	0,80	3,28	1,7	20,0	5,6	●	URM20-D15-D17-7
		РпИмп 1,25-5-0,8	0,5 ÷ 1,5	0,80	3,28	1,7	21,5	7,4	●	URM20-D15-D17-5
		РпИмп 2-250	1,5 ÷ 125	0,80	5,00	2,3	20,0	5,6	●	URM20-D25-D23-7
		РпИмп 2-5-0,8	1,5 ÷ 125	0,80	5,00	2,3	21,5	7,4	●	URM20-D25-D23-5
		РпИмп 5,5-6-0,5	4,0 ÷ 6,0	0,80	6,60	3,4	25,5	7,4	●	URM20-006-D34-7
		РпИм-н 1,25-7-0,8		0,40	6,60	1,7	21,8	—	●	URM21-D15-D17-4
		РпИм-н 2-7-0,8		0,40	6,60	2,3	21,8	—	●	URM21-D25-D23-5
		РпИм-н 6-7-0,8		0,40	6,60	3,4	23,4	—	●	URM21-006-D34-7
		РпИп-н 1,25-7-0,8		0,80	6,30	1,7	23,2	—	●	URP11-D15-D17-4
		РпИп-н 2-7-0,8		0,80	6,30	2,3	23,2	—	●	URP11-D25-D23-5
		РпИп-н 6-7-0,8		0,80	6,30	3,4	25,8	—	●	URP11-006-D34-7
		РпИп-т 1,25-7-0,8		0,80	6,30	1,7	35,0	—	●	URP12-D15-D17-4
		РпИп-т 2-7-0,8		0,80	6,30	2,3	35,0	—	●	URP12-D25-D23-5
		РпИп-т 6-7-0,8		0,80	6,30	3,4	35,0	—	●	URP12-006-D34-7
		РпИм-т 1,25-7-0,8		0,40	6,60	1,7	28,0	—	●	URM22-D15-D17-4
		РпИм-т 2-7-0,8		0,40	6,60	2,3	28,0	—	●	URM22-D25-D23-5
		РпИм-т 6-7-0,8		0,40	6,60	3,4	28,0	—	●	URM22-006-D34-7
<b>Разъемы штекеры</b>										
		РшИп 1,25-4	0,5 ÷ 1,5		4,0	1,7	21,0	10,3	●	URP20-D15-D17-4
		РшИп 1,25-4*	0,5 ÷ 1,5		4,0	1,7	21,0	10,3	●	URP20-4-D15-D17-4
		РшИп 2-5-4	1,5 ÷ 2,5		4,0	2,3	21,0	10,3	●	URP20-D25-D23-4
		РшИп 2-5-4*	1,5 ÷ 2,5		4,0	2,3	21,0	10,3	●	URP20-4-D25-D23-4
		РшИп 5,5-4	4,0 ÷ 6,0		4,0	3,4	24,7	13,7	●	URP20-006-D34-4
		РшИп 5,5-4*	4,0 ÷ 6,0		4,0	3,4	24,7	13,7	●	URP20-4-006-D34-4
		РшИм 1,25-5-4	0,5 ÷ 1,5		4,0	1,7	26,5		●	URM20-D15-D17-4
		РшИм 1,25-5-4*	0,5 ÷ 1,5		4,0	1,7	26,5		●	URM20-4-D15-D17-4
		РшИм 2-5-4	1,5 ÷ 2,5		4,0	2,3	24,5		●	URM20-D25-D23-4
		РшИм 2-5-4*	1,5 ÷ 2,5		4,0	2,3	24,5		●	URM20-4-D25-D23-4
		РшИм 5,5-6-4	4,0 ÷ 6,0		5,0	3,4	25,0		●	URM20-006-D34-4
		РшИм 5,5-6-4*	4,0 ÷ 6,0		5,0	3,4	25,0		●	URM20-4-006-D34-4

\* Поставляются в розничной упаковке по 20 штук.

## Разъемы флажковые



Габаритные размеры	Наименование	Сечение подключаемых проводов, мм <sup>2</sup>	Размеры, мм					Цвет изоляции	Артикул
			s	B	d1	L	H		
	РпФИм 1,25-7-0,8	0,5÷1,5	0,80	6,60	1,5	16,5	15,0	●	URM30-D25-D23-5
	РпФИм 2-7-0,8	1,5÷2,5	0,80	6,60	2,3	17,3	15,0	●	URM30-D15-D17-4

## Разъемы плоские изолированные ответвительные РпИю медные луженые

Разъемы изолированные типа РпИю IEK® предназначены для опрессовки гибких проводов и кабеля с медными или алюминиевыми жилами сечением до 6,0 мм<sup>2</sup> в электрических цепях переменного и постоянного тока напряжением до 400 В.



Габаритные размеры	Наименование	Диапазон сечений проводников, мм <sup>2</sup>	Размеры, мм								Цвет изоляции	Артикул	
			D	d	H	L	B	B1	t				
	РпИю 1,5-7,5-0,8	0,5÷1,5	3,6	1,9	10,5	21						●	URO-10-1-100
	РпИю 1,5-7,5-0,8*	0,5÷1,5	3,6	1,9	10,5	21						●	URO-4-10-1-100
	РпИю 2,5-7,5-0,8	1,5÷2,5	4,0	2,4	11,0	22	7,5	6,5	0,8			●	URO-10-2-100
	РпИю 2,5-7,5-0,8*	1,5÷2,5	4,0	2,4	11,0	22	7,5	6,5	0,8			●	URO-4-10-2-100
	РпИю 6,0-7,5-0,8	4,0÷6,0	5,5	3,6	13,5	25						●	URO-10-3-100
	РпИю 6,0-7,5-0,8*	4,0÷6,0	5,5	3,6	13,5	25						●	URO-4-10-3-100

## Гильзы соединительные изолированные

Гильзы соединительные изолированные ГСИ, ГСИ-н, ГСИ-т, ГСИ-п предназначены для создания неразъемного соединения жил проводов и кабелей с медными или алюминиевыми жилами сечением от 0,5 до 16 мм<sup>2</sup> в электрических цепях переменного и постоянного тока напряжением до 400 В. Электрическое соединение гильзами ГСИ, ГСИ-н, ГСИ-т достигается методом обжима (опрессовкой), гильзами ГСИ-п – бесфлюсовой пайкой низкотемпературным припоем с герметизацией соединения термопластичным клеем. Металлические контактные части гильз изготавливают из медного сплава с последующим лужением. Гильзы относятся к изделиям соединительным без дополнительных средств крепления. Климатическое исполнение гильз УХЛЗ.1 по ГОСТ 15150.

Габаритные размеры	Наименование	Размеры, мм				Цвет изоляции	Артикул
		L	L1	d1	S		

### Гильзы соединительные изолированные в ПВХ корпусе

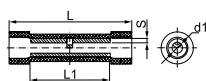

ГСИ 0,5-1,5	24,2	15,0	1,7	0,8	●	UGL20-001-01
ГСИ 1,5-2,5	24,2	15,0	2,3	0,8	●	UGL20-002-02
ГСИ 4,0-6,0	26,0	15,0	3,4	1,0	●	UGL20-006-03
ГСИ 6,0-10,0	35,5	21,0	4,6	1,2	●	UGL20-010-04
ГСИ 10,0-16,0	45,0	26,0	5,8	1,5	●	UGL20-016-05
ГСИ 16,0-25,0	52,5	29,0	7,7	1,8	●	UGL20-025-06

### Гильзы соединительные изолированные в нейлоновом корпусе

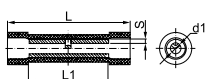

ГСИ-н 0,5-1,5	26,2	15,0	1,7	0,8	●	UGL21-001-01
ГСИ-н 1,5-2,5	26,34	15,0	2,3	0,8	●	UGL21-002-02
ГСИ-н 4,0-6,0	27,0	15,0	3,4	1,0	●	UGL21-006-03

### Гильзы соединительные изолированные в термоусаживаемом корпусе

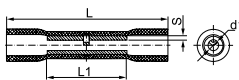

ГСИ-т 0,5-1,5	36,0	15,0	1,7	0,8	●	UGL22-001-01
ГСИ-т 1,5-2,5	36,0	15,0	2,3	0,8	●	UGL22-002-02
ГСИ-т 4,0-6,0	41,0	15,0	3,4	1,0	●	UGL22-006-03

\* Поставляются в розничной упаковке по 20 штук.



Габаритные размеры	Наименование	Размеры, мм				Цвет изоляции	Артикул
		L	L1	d1	S		

### Гильзы соединительные изолированные с припоем



**НОВИНКА**

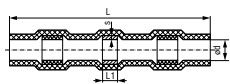

ГСИ-п 0,5-1,5	40,0	3,05	2,7	0,5	●	UGL46-001-01
ГСИ-п 1,5-2,5	40,0	4,16	4,5	0,5	●	UGL46-002-02
ГСИ-п 4,0-6,0	38,0	4,16	6,0	0,5	●	UGL46-006-03

### Наконечники-гильзы НГ под один провод медные луженые

Наконечники-гильзы типа НГ (втулочные) без изоляции предназначены для соединения или оконцевания проводов и кабеля с медными или алюминиевыми жилами сечением от 0,5 до 50 мм<sup>2</sup> в электрических цепях переменного и постоянного тока напряжением до 400 В.

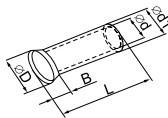

Габаритные размеры	Наименование	Номинальное сечение проводников, мм <sup>2</sup>	Размеры, мм					Артикул
			L	d1	d	B	D	
	НГ 0,5-6	0,5	6	1,3	1	0,5	2	UEN10-0506
	НГ 0,5-6*	0,5	6	1,3	1	0,5	2	UEN10-4-0506
	НГ 0,75-6	0,75	6	1,5	1,2	0,5	2	UEN10-7506
	НГ 0,75-6*	0,75	6	1,5	1,2	0,5	2	UEN10-4-7506
	НГ 1,0-6	1	6	1,7	1,4	0,5	2,5	UEN10-1006
	НГ 1,0-6*	1	6	1,7	1,4	0,5	2,5	UEN10-4-1006
	НГ 1,0-10	1	10	1,7	1,4	0,5	2,5	UEN11-1010
	НГ 1,0-10*	1	10	1,7	1,4	0,5	2,5	UEN11-4-1010
	НГ 1,5-7	1,5	7	2	1,7	0,5	2,5	UEN10-1507
	НГ 1,5-7*	1,5	7	2	1,7	0,5	2,5	UEN10-4-1507
	НГ 1,5-10	1,5	10	2	1,7	0,5	2,5	UEN10-1510
	НГ 1,5-10*	1,5	10	2	1,7	0,5	2,5	UEN10-4-1510
	НГ 2,5-7	2,5	7	2,5	2,2	0,5	3	UEN10-2507
	НГ 2,5-7*	2,5	7	2,5	2,2	0,5	3	UEN10-4-2507
	НГ 2,5-12	2,5	12	2,5	2,2	1	3	UEN10-2512
	НГ 2,5-12*	2,5	12	2,5	2,2	1	3	UEN10-4-2512
	НГ 4,0-9	4	9	3,2	2,8	1	4	UEN10-4009
	НГ 4,0-9*	4	9	3,2	2,8	1	4	UEN10-4-4009
	НГ 4,0-12	4	12	3,2	2,8	1	4	UEN10-4012
	НГ 4,0-12*	4	12	3,2	2,8	1	4	UEN10-4-4012
	НГ 6,0-10	6	10	3,9	3,5	1	5	UEN10-6010
	НГ 6,0-10*	6	10	3,9	3,5	1	5	UEN10-4-6010
	НГ 6,0-12	6	12	3,9	3,5	1	5	UEN10-6012
	НГ 6,0-12*	6	12	3,9	3,5	1	5	UEN10-4-6012
	НГ 6,0-15	6	15	3,9	3,5	1	5	UEN10-6015
	НГ 6,0-15*	6	15	3,9	3,5	1	5	UEN10-4-6015
	НГ 10-12	10	12	4,9	4,5	1	6	UEN11-10-12
	НГ 10-12*	10	12	4,9	4,5	1	6	UEN11-4-10-12
	НГ 10-15	10	15	4,9	4,5	1	6	UEN11-10-15
	НГ 10-15*	10	15	4,9	4,5	1	6	UEN11-4-10-15
	НГ 10-18	10	18	4,9	4,5	1	6	UEN11-10-18
	НГ 10-18*	10	18	4,9	4,5	1	6	UEN11-4-10-18
	НГ 16-12	16	12	6,2	5,8	1,5	7	UEN11-16-12
	НГ 16-12*	16	12	6,2	5,8	1,5	7	UEN11-4-16-12
	НГ 16-15	16	15	6,2	5,8	1,5	7	UEN11-16-15
	НГ 16-15*	16	15	6,2	5,8	1,5	7	UEN11-4-16-15
	НГ 16-18	16	18	6,2	5,8	1,5	7	UEN11-16-18
	НГ 16-18*	16	18	6,2	5,8	1,5	7	UEN11-4-16-18
	НГ 25-16	25	16	7,9	7,5	1,5	10	UEN11-25-16
	НГ 25-22	25	22	7,9	7,5	1,5	10	UEN11-25-22
	НГ 35-16	35	16	8,7	8,3	1,5	10	UEN11-35-16
	НГ 35-25	35	25	8,7	8,3	2	10	UEN11-35-25
	НГ 50-20	50	20	10,9	10,3	2	13	UEN11-50-20
	НГ 50-25	50	25	10,9	10,3	2	13	UEN11-50-25

\* Поставляются в розничной упаковке по 20 штук.

## Зажимы-ответвители, прокалывающие изоляцию, типа ЗПО

Зажимы-ответвители, прокалывающие изоляцию типа ЗПО предназначены для отвода (ответвления) проводников от токоведущего провода, а также для разъемного соединения двух или более проводников при помощи устройства для прокалывания изоляции в электрических цепях переменного и постоянного тока напряжением до 450 В.

Габаритные размеры	Наименование	Диапазон сечений проводников, мм <sup>2</sup>	Размеры, мм				Цвет изоляции	Артикул	
			B1	B2	H	L			
		ЗПО-1 0,5-1,5	0,5÷1,5	30,6	15,4	9,3	18,6	●	UMR-10-3-100
		ЗПО-1 1,0-2,5	1,0÷2,5	30,6	15,4	9,5	18,6	●	UMB-10-3-100
		ЗПО-1 2,5-6,0	2,5÷6,0	35	18,3	12,5	20,4	●	UMY-10-3-25
		ЗПО-2 0,5-1,5	0,5÷1,5	37,5	19,2	10,9	10,4	●	UKW10-1-100
		ЗПО-2 1,0-2,5	1,0÷2,5	37,5	18,9	10,7	9,5	●	UKW10-2-100
		ЗПО-2 2,5-6,0	2,5÷6,0	37,5	18,3	10,7	9,5	●	UKW10-3-100

## Соединительные изолирующие зажимы типа СИЗ

Соединительные изолирующие зажимы типа СИЗ предназначены для электрического соединения, фиксации и изоляции пучка проводов с жилами сечением от 0,5 до 10,0 мм<sup>2</sup> в электрических цепях переменного и постоянного тока напряжением до 450 В.

Габаритные размеры	Наименование	Суммарное сечение соединяемых проводников, мм <sup>2</sup>		Размеры, мм			Цвет изоляции	Артикул	
		максимальное	минимальное	D	W	H			
		СИЗ-1 1,0-3,0	3	1	3	8,5	14	●	USC-10-3-100
		СИЗ-1 1,0-3,0*	3	1	3	8,5	14	●	USC-10-3-005
		СИЗ-1 1,5-3,5	3,5	1,5	3,3	10	17	●	USC-10-4-100
		СИЗ-1 1,5-3,5*	3,5	1,5	3,3	10	17	●	USC-10-4-005
		СИЗ-1 2,0-4,0	4	2	3,7	11	21	●	USC-10-5-100
		СИЗ-1 2,0-4,0*	4	2	3,7	11	21	●	USC-10-5-005
		СИЗ-1 2,5-4,5	4,5	2,5	4	13,2	23,5	●	USC-10-6-100
		СИЗ-1 2,5-4,5*	4,5	2,5	4	13,2	23,5	●	USC-10-6-005
		СИЗ-1 4,0-11,0	11	4	6	16,5	26,5	●	USC-10-7-100
		СИЗ-1 4,0-11,0*	11	4	6	16,5	26,5	●	USC-10-7-005
		СИЗ-1 9,0-25,0	25	9	9,5	18	31	●	USC-10-8-100
		СИЗ-1 9,0-25,0*	25	9	9,5	18	31	●	USC-10-8-005
		СИЗ-2 3,0-10,0	10	3	5,8	19	23	●	USC-11-1-100
		СИЗ-2 3,0-10,0*	10	3	5,8	19	23	●	USC-11-1-005
		СИЗ-2 4,5-12,0	12	4,5	7	23	30	●	USC-11-2-100
		СИЗ-2 4,5-12,0*	12	4,5	7	23	30	●	USC-11-2-005
		СИЗ-2 5,0-15,0	15	5	7,5	23	29,3	●	USC-11-3-100
		СИЗ-2 5,0-15,0*	15	5	7,5	23	29,3	●	USC-11-3-005
		СИЗ-2 7,0-20,0	20	7	8	25	32	●	USC-11-4-100
		СИЗ-2 7,0-20,0*	20	7	8	25	32	●	USC-11-4-005
		СИЗ-2 11,0-30,0	30	11	11	32	38	●	USC-11-5-100
		СИЗ-2 11,0-30,0*	30	11	11	32	38	●	USC-11-5-005

\* Поставляются в блистерной упаковке по 5 штук.

## Концевые изолированные заглушки КИЗ







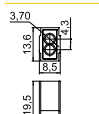
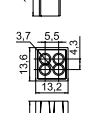

Предназначены для электрического соединения и изоляции концов жил алюминиевых проводов общим сечением от 0,33 до 8 мм<sup>2</sup> в электрических цепях переменного и постоянного тока напряжением до 600 В. Предназначена для быстрого соединения и изоляции оконцованного пучка из нескольких проводов. Изолирующий корпус заглушки изготовлен из прозрачного нейлона, который обеспечит визуальный контроль процесса обжатия. В корпусе изолирующей заглушки расположена бесшовная алюминиевая трубка. Заглушка обжимается специальными пресс-клещами КО-09 (см. стр. 742). Конструкция изделия предусматривает одноразовое использование. Температурный диапазон эксплуатации от -10 до +105 °С.

	Габаритные размеры	Наименование	Суммарное сечение подключаемых проводов, мм <sup>2</sup>	Размеры, мм				Артикул
				L	B	C	D	
		КИЗ 1,25мм <sup>2</sup>	0,3...1,3	18,0	9,0	3,6	2,8	USC20-3-100
		КИЗ 2,0мм <sup>2</sup>	1,3...2,1	21,0	9,5	3,9	3,0	USC20-4-100
		КИЗ 8,0мм <sup>2</sup>	5,5...8,3	24,0	12,0	5,6	4,8	USC20-6-100

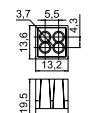
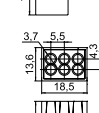
## Строительно-монтажные клеммы СМК

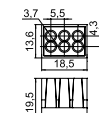
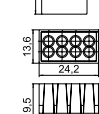
Предназначены для соединения проводников. Пружинные зажимы клемм СМК обеспечивают надежный и долговечный контакт. Наличие технологического отверстия позволяет проверять наличие электрического контакта между проводниками. Последняя цифра в наименовании позволяет определить количество соединяемых проводников. Преимуществом клемм СМК перед другими видами электрических соединений является надежная защита от контакта с токоведущими частями.

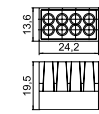





	Габаритные размеры	Наименование	Ном. ток, А	Ном. напр., В	Тип проводника	Сечение присоединяемых проводников, мм <sup>2</sup>	Цвет	Кол-во в упак.	Артикул
		СМК 222-412 многоразовая (4 шт./упак.)			Многожильный медный жесткий	0,08-4,0	Серый с оранжевым	4	UKZ-004-412
		СМК 222-413 многоразовая			Многожильный медный гибкий	0,08-4,0	Серый с оранжевым	50	UKZ-001-413
		СМК 222-413 многоразовая (4 шт./упак.)			Одножильный алюминиевый жесткий	2,5	Серый с оранжевым	4	UKZ-004-413
		СМК 222-415 многоразовая					Серый с оранжевым	50	UKZ-001-415
		СМК 222-415 многоразовая (4 шт./упак.)					Серый с оранжевым	4	UKZ-004-415
		СМК 773-322 желтая	24	400	Одножильный медный жесткий	0,75-2,5	Желтый в прозрачном корпусе	100	UKZ-001-322
		СМК 773-322 желтая (4 шт./упак.)			Многожильный медный жесткий	1,5-2,5	Желтый в прозрачном корпусе	4	UKZ-004-322
		СМК 773-324 оранжевая			Одножильный алюминиевый жесткий	2,5	Оранжевый в прозрачном корпусе	100	UKZ-001-324
		СМК 773-324 оранжевая (4 шт./упак.)					Оранжевый в прозрачном корпусе	4	UKZ-004-324
		СМК 773-326 фиолетовая					Фиолетовый в прозрачном корпусе	50	UKZ-001-326
		СМК 773-326 (4 шт./упак.)					Фиолетовый в прозрачном корпусе	4	UKZ-004-326
		СМК 773-328 серая					Серый в прозрачном корпусе	50	UKZ-001-328
		СМК 773-328 серая (4 шт./упак.)					Серый в прозрачном корпусе	4	UKZ-004-328

Габаритные размеры	Наименование	Ном. ток, А	Ном. напр., В	Тип проводника	Сечение присоединяемых проводников, мм <sup>2</sup>	Цвет	Кол-во в упак.	Артикул
	 SMK 773-302 с пастой	24	400	Одножильный медный жесткий	0,75-2,5	Полностью серый	100	UKZ-001-302
	 SMK 773-302 с пастой (4 шт./упак.)						4	UKZ-004-302
	 SMK 773-304 с пастой	24	400	Многожильный медный жесткий	1,5-2,5	Полностью серый	100	UKZ-001-304
	 SMK 773-304 с пастой (4 шт./упак.)						4	UKZ-004-304
	 SMK 773-306 с пастой	24	400	Одножильный алюминиевый жесткий	2,5	Полностью серый	50	UKZ-001-306
	 SMK 773-306 с пастой (4 шт./упак.)						4	UKZ-004-306
	 SMK 773-308 с пастой	24	400			Полностью серый	50	UKZ-001-308
	 SMK 773-308 с пастой (4 шт./упак.)						4	UKZ-004-308

## Строительно-монтажная клемма SMK 772 с пастой

Строительно-монтажные клеммы SMK товарного знака IEK предназначены для соединения алюминиевых и медных проводников. Корпус клемм изготовлен из самозатухающего пластика, монтаж не требует использования инструментов, предусматривает возможность монтажа медных проводников различного сечения (0,5 мм<sup>2</sup> до 2,5 мм<sup>2</sup>) в одной клемме. Имеет более компактный размер в сравнении с обычными SMK. Контактная паста обеспечивает снижение потерь электрической энергии в контактных соединениях и защищает проводники от окисления.

Безвинтовое крепление обеспечивает простой и быстрый монтаж. Линейное расположение контактной группы экономит место в распределительной коробке, а также делает монтаж более удобным и быстрым. Уникальная цветовая маркировка каждого типоразмера клемм позволяет быстро и правильно идентифицировать их при монтаже. Прозрачный корпус позволяет контролировать глубину захода жилы.

Наименование	Ном. ток, А	Ном. напр., В	Тип проводника	Сечение присоединяемых проводников, мм <sup>2</sup>	Кол-во в упак.	Артикул
 SMK 772-242 с пастой	32	450	Одножильный медный жесткий	0,5-2,5	100	UKZ31-242-001
					4	UKZ31-242-004
 SMK 772-243 с пастой	32	450			100	UKZ31-243-001
					4	UKZ31-243-004
 SMK 772-244 с пастой	32	450			100	UKZ31-244-001
					4	UKZ31-244-004
 SMK 772-245 с пастой	32	450			100	UKZ31-245-001
					4	UKZ31-245-004
 SMK 772-246 с пастой	32	450			100	UKZ31-246-001
					4	UKZ31-246-004
 SMK 772-248 с пастой	32	450			100	UKZ31-248-001
					4	UKZ31-248-004



	Наименование	Ном. ток, А	Ном. напр., В	Тип проводника	Сечение присоединяемых проводников, мм <sup>2</sup>	Кол-во в упак.	Артикул
	СМК 772-202 IEK	32	450	Одножильный медный жесткий	0,5-2,5	100	UKZ30-202-001
						4	UKZ30-202-004
	СМК 772-203 IEK					100	UKZ30-203-001
						4	UKZ30-203-004
	СМК 772-204 IEK					100	UKZ30-204-001
						4	UKZ30-204-004
	СМК 772-205 IEK					100	UKZ30-205-001
						4	UKZ30-205-004
	СМК 772-206 IEK					100	UKZ30-206-001
						4	UKZ30-206-004
	СМК 772-208 IEK					100	UKZ30-208-001
						4	UKZ30-208-004

## Строительно-монтажная клемма СМК 223

Строительно-монтажные клеммы СМК товарного знака IEK предназначены для соединения алюминиевых и медных проводников сечением до 4 мм<sup>2</sup>. Корпус клемм изготовлен из самозатухающего пластика, контактная часть – из луженой латуни, что дает возможность подсоединять как алюминиевые, так и медные проводники.

Прозрачный корпус позволяет контролировать положение проводника и длину снятия изоляции. Новая конструкция плоских легкозащелкиваемых рычагов.

Максимальное напряжение 450 В.

	Наименование	Ном. ток, А	Ном. напр., В	Тип проводника	Сечение присоединяемых проводников, мм <sup>2</sup>	Кол-во в упак.	Артикул
	СМК 223-412	32	400	Одножильный медный жесткий	0,2-2,5	100	UKZ40-412-001
						4	UKZ40-412-004
	СМК 223-413			Многожильный медный жесткий	0,2-4,0	100	UKZ40-413-001
						4	UKZ40-413-004
	СМК 223-415			Многожильный медный гибкий	0,2-4,0	100	UKZ40-415-001
						4	UKZ40-415-004



## Строительно-монтажная клемма СМК 224 для светильников







Строительно-монтажные клеммы СМК товарного знака IEK предназначены для соединения алюминиевых и медных проводников сечением до 4 мм<sup>2</sup>. Корпус клемм изготовлен из самозатухающего пластика, контактная часть – из луженой латуни, что дает возможность подсоединять как алюминиевые, так и медные проводники. Быстрое и надежное подсоединение осветительного прибора без использования инструмента. Надежная защита от прикосновения к вводам проводника из потолка или стены. Предусмотрена возможность измерения электрических параметров цепи без нарушения изолированности сети.









Максимальное напряжение 400 В.

	Наименование	Ном. ток, А	Ном. напр., В	Тип проводника	Сечение присоединяемых проводников, мм <sup>2</sup>	Кол-во в упак.	Артикул
	СМК 224-101	24	400	Круглое отверстие: одножильный медный жесткий	1,0- 2,5	100	UKZ40-412-001
				Квадратное отверстие: все типы медных жил	0,5- 2,5	4	UKZ50-101-004

## Клеммы пружинные соединительные КСП

Клеммы пружинные соединительные КСП торговой марки IEK® предназначены для быстрого и надежного присоединения и ответвления одножильных и многожильных медных проводников в электрических цепях переменного тока напряжением до 450 В частоты 50 Гц при температуре окружающего воздуха от минус 60 до плюс 40 °С. В зависимости от своей конфигурации, клеммы КСП IEK® включают в себя типовые схемы подключения фазных проводников, нулевого рабочего и защитного проводников – от двух до пяти полюсов, объединенных в единый корпус. Все клеммы КСП IEK® снабжены самонажимными и нажимными контактами с маркировкой на подвижной части, отдельные модели клемм КСП имеют монтажную ножку, внешний металлический винтовой контакт заземления или оба приспособления одновременно. Соответствуют ГОСТ 30011.7.1.

	Наименование	Ном. ток, А	Кол-во полюсов	Наличие монтажной ножки	Наличие винтового контакта заземления	Кол-во в упак.	Артикул
	КСПн2-L+N	16	2	•		260	UKZ-B06-2P-F1-E0-10
	КСП2-L+N		2			260	UKZ-B06-2P-F0-E0-10
	КСПн3-L+N+PE		3	•		150	UKZ-B06-3P-F1-E0-10
	КСПн3-L+N+PE		3	•	•	150	UKZ-B06-3P-F1-E1-10
	КСП3-L+N+PE		3			150	UKZ-B06-3P-F0-E0-10
	КСП3-L+N+PE		3		•	150	UKZ-B06-3P-F0-E1-10

Наименование	Ном. ток, А	Кол-во полюсов	Наличие монтажной ножки	Наличие винтового контакта заземления	Кол-во в упак.	Артикул
 КСПн4-2L+N+PE		4	•		120	UKZ-B06-4P-F1-E0-10
 КСПн4-2L+N+PE		4	•	•	120	UKZ-B06-4P-F1-E1-10
 КСП4-2L+N+PE		4			120	UKZ-B06-4P-F0-E0-10
 КСПн4-2L+N+PE		4		•	120	UKZ-B06-4P-F0-E1-10
 КСПн5-3L+N+PE		5	•		100	UKZ-B06-5P-F1-E0-10
 КСПн5-3L+N+PE		5	•	•	100	UKZ-B06-5P-F1-E1-10
 КСП5-3L+N+PE		5				UKZ-B06-5P-F0-E0-10
 КСПн5-3L+N+PE		5		•	100	UKZ-B06-5P-F0-E1-10

### Габаритные размеры

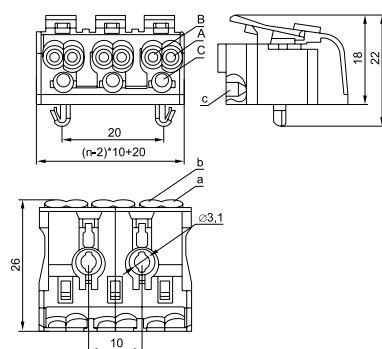

\* n – количество полюсов.

Наименование	Сечение проводников, подключаемых к зажиму, мм <sup>2</sup>					
	A	B	C	a	b	c
КСП2, КСПн2, КСП3, КСПн3, КСПнз3, КСП4, КСПн4, КСПнз4, КСПз4, КСП5, КСПн5, КСПнз5, КСПз5	0,5 ÷ 2,5	0,5 ÷ 1,5	0,5 ÷ 0,75	0,5 ÷ 2,5	0,5 ÷ 2,5	0,5 ÷ 0,75

## Зажимы контактные винтовые



### Зажимы винтовые изолированные ЗВИ

Применяются для винтового соединения проводников, защищая провод от повреждения и исключая возможность замыкания на корпус электроустановки.







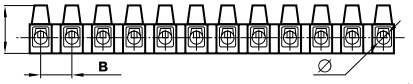

Изоляционный каркас изготовлен из белого негорючего полистирола или прозрачного полиэтилена, клемма и винты – латунь.

	Наименование	Сечение подключаемых проводников, мм <sup>2</sup>	Допустимый длительный ток, А	Максимальный крутящий м-т на винтовых зажимах, Н·м	Максимальное рабочее напряжение U <sub>в</sub> , В	Напряжение по изоляции U <sub>и</sub> , В	Артикул
	ЗВИ 3 Полиэтилен белый	1,0–2,5	3	0,8	400	450	UZV3-003-04
	ЗВИ 3 Полиэтилен белый*						UZV3-003-04-2
	ЗВИ 5 Полиэтилен белый	1,5–4	5	0,8	400	450	UZV3-005-04
	ЗВИ 5 Полиэтилен белый*						UZV3-005-04-2
	ЗВИ 10 Полиэтилен белый	2,5–6	10	0,8	400	450	UZV3-010-06
	ЗВИ 10 Полиэтилен белый*						UZV3-010-06-2
	ЗВИ 15 Полиэтилен белый	4–10	15	1,2	400	450	UZV1-015-06
	ЗВИ 15 Полиэтилен белый*						UZV3-015-06-2
	ЗВИ 20 Полиэтилен белый	4–10	20	1,2	400	450	UZV3-020-06
	ЗВИ 20 Полиэтилен белый*						UZV3-020-06-2
	ЗВИ 30 Полиэтилен белый	6–16	30	2,0	400	450	UZV1-030-10
	ЗВИ 30 Полиэтилен белый*						UZV3-030-10-2
	ЗВИ 60 Полиэтилен белый	6–16	60	2,0	400	450	UZV1-060-16
	ЗВИ 80 Полиэтилен белый	10–25	80	2,5	400	450	UZV3-080-25
	ЗВИ 100 Полиэтилен белый	10–25	100	2,5	400	450	UZV3-100-25
ЗВИ 150 Полиэтилен белый	16–35	150	3,5	400	450	UZV3-150-35	
	ЗВИ 3 Полистирол белый	1,0–2,5	3	0,8	400	450	UZV4-003-04
	ЗВИ 3 Полистирол белый*	1,0–2,5	3	0,8	400	450	UZV4-003-04-2
	ЗВИ 5 Полистирол белый	1,5–4	5	0,8	400	450	UZV4-005-04
	ЗВИ 5 Полистирол белый*	1,5–4	5	0,8	400	450	UZV4-005-04-2
	ЗВИ 10 Полистирол белый	2,5–6	10	0,8	400	450	UZV4-010-06
	ЗВИ 10 Полистирол белый*	2,5–6	10	0,8	400	450	UZV4-010-06-2
	ЗВИ 15 Полистирол белый	4–10	15	1,2	400	450	UZV2-015-06
	ЗВИ 15 Полистирол белый*	4–10	15	1,2	400	450	UZV4-015-06-2
	ЗВИ 20 Полистирол белый	4–10	20	1,2	400	450	UZV4-020-06
	ЗВИ 20 Полистирол белый*	4–10	20	1,2	400	450	UZV4-020-06-2
	ЗВИ 30 Полистирол белый	6–16	30	2,0	400	450	UZV2-030-10
	ЗВИ 30 Полистирол белый*	6–16	30	2,0	400	450	UZV4-030-10-2
	ЗВИ 60 Полистирол белый	6–16	60	2,0	400	450	UZV2-060-16
	ЗВИ 80 Полистирол белый	10–25	80	2,5	400	450	UZV4-080-25
	ЗВИ 100 Полистирол белый	10–25	100	2,5	400	450	UZV4-100-25
ЗВИ 150 Полистирол белый	16–35	150	3,5	400	450	UZV4-150-35	
	ЗВИ 3 Полистирол желтый	1,0–2,5	3	0,8	400	450	UZV7-003-04
	ЗВИ 3 Полистирол желтый*	1,0–2,5	3	0,8	400	450	UZV7-003-04-2
	ЗВИ 5 Полистирол желтый	1,5–4	5	0,8	400	450	UZV7-005-04
	ЗВИ 5 Полистирол желтый*	1,5–4	5	0,8	400	450	UZV7-005-04-2
	ЗВИ 10 Полистирол желтый	2,5–6	10	0,8	400	450	UZV7-010-06
	ЗВИ 10 Полистирол желтый*	2,5–6	10	0,8	400	450	UZV7-010-06-2
	ЗВИ 15 Полистирол желтый	4–10	15	1,2	400	450	UZV7-015-06
	ЗВИ 15 Полистирол желтый*	4–10	15	1,2	400	450	UZV7-015-06-2
	ЗВИ 20 Полистирол желтый	4–10	20	1,2	400	450	UZV7-020-06
	ЗВИ 20 Полистирол желтый*	4–10	20	1,2	400	450	UZV7-020-06-2
	ЗВИ 30 Полистирол желтый	6–16	30	2,0	400	450	UZV7-030-10
	ЗВИ 30 Полистирол желтый*	6–16	30	2,0	400	450	UZV7-030-10-2
	ЗВИ 60 Полистирол желтый	6–16	60	2,0	400	450	UZV7-060-16
	ЗВИ 80 Полистирол желтый	10–25	80	2,5	400	450	UZV7-080-25
	ЗВИ 100 Полистирол желтый	10–25	100	2,5	400	450	UZV7-100-25
ЗВИ 150 Полистирол желтый	16–35	150	3,5	400	450	UZV7-150-35	

\* Поставляются в блистерной упаковке по 2 штуки.

Наименование	Сечение подключаемых проводников, мм <sup>2</sup>	Допустимый длительный ток, А	Максимальный крутящий м-т на винтовых зажимах, Н·м	Максимальное рабочее напряжение U <sub>e</sub> , В	Напряжение по изоляции U <sub>i</sub> , В	Артикул
 ЗВИ 3 Полистирол синий	1,0–2,5	3	0,8	400	450	UZV6-003-04
ЗВИ 3 Полистирол синий*	1,0–2,5	3	0,8	400	450	UZV5-003-04-2
ЗВИ 5 Полистирол синий	1,5–4	5	0,8	400	450	UZV6-005-04
ЗВИ 5 Полистирол синий*	1,5–4	5	0,8	400	450	UZV5-005-04-2
ЗВИ 10 Полистирол синий	2,5–6	10	0,8	400	450	UZV6-010-06
ЗВИ 10 Полистирол синий*	2,5–6	10	0,8	400	450	UZV5-010-06-2
ЗВИ 15 Полистирол синий	4–10	15	1,2	400	450	UZV6-015-06
ЗВИ 15 Полистирол синий*	4–10	15	1,2	400	450	UZV5-015-06-2
ЗВИ 20 Полистирол синий	4–10	20	1,2	400	450	UZV6-020-06
ЗВИ 20 Полистирол синий*	4–10	20	1,2	400	450	UZV5-020-06-2
ЗВИ 30 Полистирол синий	6–16	30	2,0	400	450	UZV6-030-10
ЗВИ 30 Полистирол синий*	6–16	30	2,0	400	450	UZV5-030-10-2
ЗВИ 60 Полистирол синий	6–16	60	2,0	400	450	UZV6-060-16
ЗВИ 80 Полистирол синий	10–25	80	2,5	400	450	UZV6-080-25
ЗВИ 100 Полистирол синий	10–25	100	2,5	400	450	UZV6-100-25
ЗВИ 150 Полистирол синий	16–35	150	3,5	400	450	UZV6-150-35
 ЗВИ 3 Полистирол черный	1,0–2,5	3	0,8	400	450	UZV5-003-04
ЗВИ 3 Полистирол черный*	1,0–2,5	3	0,8	400	450	UZV6-003-04-2
ЗВИ 5 Полистирол черный	1,5–4	5	0,8	400	450	UZV5-005-04
ЗВИ 5 Полистирол черный*	1,5–4	5	0,8	400	450	UZV6-005-04-2
ЗВИ 10 Полистирол черный	2,5–6	10	0,8	400	450	UZV5-010-06
ЗВИ 10 Полистирол черный*	2,5–6	10	0,8	400	450	UZV6-010-06-2
ЗВИ 15 Полистирол черный	4–10	15	1,2	400	450	UZV5-015-06
ЗВИ 15 Полистирол черный*	4–10	15	1,2	400	450	UZV6-015-06-2
ЗВИ 20 Полистирол черный	4–10	20	1,2	400	450	UZV5-020-06
ЗВИ 20 Полистирол черный*	4–10	20	1,2	400	450	UZV6-020-06-2
ЗВИ 30 Полистирол черный	6–16	30	2,0	400	450	UZV5-030-10
ЗВИ 30 Полистирол черный*	6–16	30	2,0	400	450	UZV6-030-10-2
ЗВИ 60 Полистирол черный	6–16	60	2,0	400	450	UZV5-060-16
ЗВИ 80 Полистирол черный	10–25	80	2,5	400	450	UZV5-080-25
ЗВИ 100 Полистирол черный	10–25	100	2,5	400	450	UZV5-100-25
ЗВИ 150 Полистирол черный	16–35	150	3,5	400	450	UZV5-150-35

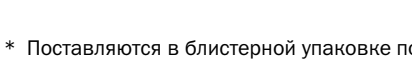
## Габаритные размеры

Тип	Габаритные размеры, мм					
	Ø	L	W	H	A	B
	3,0	92	16	11	6	8
	3,2	113	16	13	7	10
	4,2	128	21	16	8	11
	4,6	138	23	17	8	12
	4,6	138	23	17	11	12
	5,7	165	26	19	10	14
	6,6	185	29	24	13	16
	7,0	204	33	27	14	18
	7,9	218	36	28	14	20
	8,8	252	46	31	22	21

\* Поставляются в блистерной упаковке по 2 штуки.

## Концевые зажимы винтовые изолированные КЗВИ

Предназначены для электрического и механического соединения медных или алюминиевых проводников со специальной или без специальной подготовки сечением от 1,5 до 25 мм<sup>2</sup> в цепях переменного и постоянного тока напряжением до 450 В. Применяются для разводки силовых цепей в распределительных коробках и кабельных каналах. (аналогично зажимам СИЗ и заглушкам КИЗ, см. стр. 710-711). Материал контактов: латунь; изолятора: поликарбонат; винтов: оцинкованная сталь. Максимальная рабочая температура – 85 °С. Термостойкость – 130 °С.

	Наименование	Сечение подключаемых проводников, мм <sup>2</sup>		Размер, мм							Артикул
		Min	Max	L	W	H	h	E	ØD	M	
	КЗВИ 2,5 мм <sup>2</sup> (5×1)	2×1,5	2×2,5	48	17,4	16,4	10	9,8	4,2	3,5	UZVK-025-5
	КЗВИ 2,5 мм <sup>2</sup> (10×1)	2×1,5	2×2,5	98,4	17,4	16,4	10	9,8	4,2	3,5	UZVK-025-10
	КЗВИ 4 мм <sup>2</sup> (5×1)	2×1,5	2×4,0	58	20	18,5	10,3	11,7	4,4	3,5	UZVK-04-5
	КЗВИ 4 мм <sup>2</sup> (10×1)	2×1,5	2×4,0	115,2	20	18,5	10,3	11,7	4,4	3,5	UZVK-04-10
	КЗВИ 6 мм <sup>2</sup> (5×1)	2×2,5	2×6,0	67,5	22,8	22,5	12,7	14	6,4	5	UZVK-06-5
	КЗВИ 6 мм <sup>2</sup> (10×1)	2×2,5	2×6,0	138	22,8	22,5	12,7	14	6,4	5	UZVK-06-10
	КЗВИ 10 мм <sup>2</sup> (5×1)	2×4,0	2×10	82,5	27	27	15,5	17	7,7	6	UZVK-10-5
	КЗВИ 10 мм <sup>2</sup> (10×1)	2×4,0	2×10	164	27	27	15,5	17	7,7	6	UZVK-10-10
	КЗВИ 16 мм <sup>2</sup> (5×1)	2×6,0	2×16	110	31	32,7	18	22,5	10	8	UZVK-16-5
	КЗВИ 16 мм <sup>2</sup> (10×1)	2×6,0	2×16	222	31	32,7	18	22,5	10	8	UZVK-16-10
	КЗВИ 25 мм <sup>2</sup> (5×1)	2×10	2×25	121	38,3	40,7	21,6	24,5	11,8	10	UZVK-25-5
	КЗВИ 25 мм <sup>2</sup> (10×1)	2×10	2×25	242	38,3	40,7	21,6	24,5	11,8	10	UZVK-25-10

## Скобы пластиковые

Предназначены для быстрого и надежного крепления круглых и плоских кабелей. Возможно крепление к дереву, прессованному картону и швам кирпичной кладки, к штукатурке, бетону, кирпичу. Изготовлены из гибкого негорючего ударопрочного полипропилена, гвоздь – закаленная оцинкованная сталь.

Габаритные размеры	Наименование	В	Цвет	Кол-во в упаковке, шт.	Артикул
	Скоба 4 мм круглая	4	белый	100	USK11-04-100
	Скоба 4 мм круглая *	4	белый	100	USK11-04-020
	Скоба 5 мм круглая	5	белый	100	USK11-05-100
	Скоба 5 мм круглая *	5	белый	100	USK11-05-020
	Скоба 6 мм круглая	6	белый	100	USK11-06-100
	Скоба 6 мм круглая *	6	белый	100	USK11-06-020
	Скоба 7 мм круглая	7	белый	100	USK11-07-100
	Скоба 7 мм круглая *	7	белый	100	USK11-07-020
	Скоба 8 мм круглая	8	белый	100	USK11-08-100
	Скоба 8 мм круглая *	8	белый	100	USK11-08-020
	Скоба 9 мм круглая	9	белый	100	USK11-09-100
	Скоба 9 мм круглая *	9	белый	100	USK11-09-020
	Скоба 10 мм круглая	10	белый	100	USK11-10-100
	Скоба 10 мм круглая*	10	белый	100	USK11-10-020
	Скоба 12 мм круглая	12	белый	100	USK11-12-100
	Скоба 12 мм круглая*	12	белый	100	USK11-12-020
	Скоба 14 мм круглая	14	белый	100	USK11-14-100
	Скоба 14 мм круглая*	14	белый	100	USK11-14-020
	Скоба 16 мм круглая	16	белый	100	USK11-16-100
	Скоба 18 мм круглая	18	белый	100	USK11-18-100
Скоба 20 мм круглая	20	белый	100	USK11-20-100	
Скоба 22 мм круглая	22	белый	100	USK11-22-100	
Скоба 25 мм круглая	25	белый	100	USK11-25-100	
Скоба 30 мм круглая	30	белый	100	USK11-30-100	
Скоба 35 мм круглая	35	белый	100	USK11-35-100	

\* Поставляются в блистерной упаковке по 20 штук.

Габаритные размеры	Наименование	B	Цвет	Кол-во в упаковке, шт.	Артикул
	Скоба 4 мм плоская	4	белый	100	USK21-04-100
	Скоба 4 мм плоская*	4	белый	100	USK21-04-020
	Скоба 5 мм плоская	5	белый	100	USK21-05-100
	Скоба 5 мм плоская*	5	белый	100	USK21-05-020
	Скоба 6 мм плоская	6	белый	100	USK21-06-100
	Скоба 6 мм плоская*	6	белый	100	USK21-06-020
	Скоба 7 мм плоская	7	белый	100	USK21-07-100
	Скоба 7 мм плоская*	7	белый	100	USK21-07-020
	Скоба 8 мм плоская	8	белый	100	USK21-08-100
	Скоба 8 мм плоская*	8	белый	100	USK21-08-020
	Скоба 9 мм плоская	9	белый	100	USK21-09-100
	Скоба 9 мм плоская*	9	белый	100	USK21-09-020
	Скоба 10 мм плоская	10	белый	100	USK21-10-100
	Скоба 10 мм плоская*	10	белый	100	USK21-10-020
Скоба 12 мм плоская	12	белый	100	USK21-12-100	
Скоба 12 мм плоская*	12	белый	100	USK21-12-020	
Скоба 14 мм плоская	14	белый	100	USK21-14-100	
Скоба 14 мм плоская*	14	белый	100	USK21-14-020	

## Хомуты

### Хомуты кабельные нейлоновые

Предназначены для увязки в пучок и монтажа кабелей и проводников.

Хомуты кабельные – один из наиболее удобных, быстрых и экономически выгодных способов крепления и бандажирования кабелей при проведении электромонтажных работ.

В ассортименте представлены хомуты улучшенного качества из нейлона. Этот материал сохраняет высокую прочность и пластичность при достаточной жесткости в широком диапазоне температур (от –25 до +75 °С), обладает высокой устойчивостью к органическим растворителям, горюче-смазочным материалам и щелочам, имеет высокие электроизоляционные свойства и не поддерживает горение.

### Ассортимент

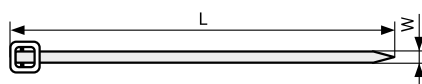

Наименование	W, мм	L, мм	Цвет	Материал	Количество в упаковке, шт.	Артикул
<b>Хомуты нейлон (50 шт.)</b>						
Хомут 2,5×100 мм	2,5	100	белый	нейлон	50	UHN20-D025-100-050
Хомут 2,5×120 мм	2,5	120	белый	нейлон	50	UHN20-D025-120-050
Хомут 2,5×150 мм	2,5	150	белый	нейлон	50	UHN20-D025-150-050
Хомут 2,5×200 мм	2,5	200	белый	нейлон	50	UHN20-D025-200-050
Хомут 3,6×150 мм	3,6	150	белый	нейлон	50	UHN20-D036-150-050
Хомут 3,6×180 мм	3,6	180	белый	нейлон	50	UHN20-D036-180-050
Хомут 3,6×200 мм	3,6	200	белый	нейлон	50	UHN20-D036-200-050
Хомут 3,6×250 мм	3,6	250	белый	нейлон	50	UHN20-D036-250-050
Хомут 3,6×300 мм	3,6	300	белый	нейлон	50	UHN20-D036-300-050
<b>Хомуты нейлон (100 шт.)</b>						
Хомут 2,5×100 мм	2,5	100	белый	нейлон	100	UHN31-D025-100-100
Хомут 2,5×120 мм	2,5	120	белый	нейлон	100	UHN31-D025-120-100
Хомут 2,5×150 мм	2,5	150	белый	нейлон	100	UHN31-D025-150-100
Хомут 2,5×180 мм	2,5	180	белый	нейлон	100	UHN31-D025-180-100
Хомут 2,5×200 мм	2,5	200	белый	нейлон	100	UHN31-D025-200-100
Хомут 2,5×250 мм	2,5	250	белый	нейлон	100	UHN31-D025-250-100
Хомут 2,5×60 мм	2,5	60	белый	нейлон	100	UHN31-D025-060-100





Наименование	W, мм	L, мм	Цвет	Количество в упаковке, шт.	Артикул
<b>Хомуты нейлон (100 шт.)</b>					
Хомут 2,5×80 мм	2,5	80	белый	100	УНН31-D025-080-100
Хомут 3,6×100 мм	3,6	100	белый	100	УНН31-D036-100-100
Хомут 3,6×120 мм	3,6	120	белый	100	УНН31-D036-120-100
Хомут 3,6×150 мм	3,6	150	белый	100	УНН31-D036-150-100
Хомут 3,6×180 мм	3,6	180	белый	100	УНН31-D036-180-100
Хомут 3,6×200 мм	3,6	200	белый	100	УНН31-D036-200-100
Хомут 3,6×250 мм	3,6	250	белый	100	УНН31-D036-250-100
Хомут 3,6×300 мм	3,6	300	белый	100	УНН31-D036-300-100
Хомут 3,6×350 мм	3,6	350	белый	100	УНН31-D036-350-100
Хомут 4,8×120 мм	4,8	120	белый	100	УНН31-D048-120-100
Хомут 4,8×160 мм	4,8	160	белый	100	УНН31-D048-160-100
Хомут 4,8×180 мм	4,8	180	белый	100	УНН31-D048-180-100
Хомут 4,8×200 мм	4,8	200	белый	100	УНН31-D048-200-100
Хомут 4,8×250 мм	4,8	250	белый	100	УНН31-D048-250-100
Хомут 4,8×300 мм	4,8	300	белый	100	УНН31-D048-300-100
Хомут 4,8×350 мм	4,8	350	белый	100	УНН31-D048-350-100
Хомут 4,8×400 мм	4,8	400	белый	100	УНН31-D048-400-100
Хомут 4,8×450 мм	4,8	450	белый	100	УНН31-D048-450-100
Хомут 4,8×500 мм	4,8	500	белый	100	УНН31-D048-500-100
Хомут 7,6×300 мм	7,6	300	белый	100	УНН31-D076-300-100
Хомут 7,6×350 мм	7,6	350	белый	100	УНН31-D076-350-100
Хомут 7,6×400 мм	7,6	400	белый	100	УНН31-D076-400-100
Хомут 7,6×450 мм	7,6	450	белый	100	УНН31-D076-450-100
Хомут 7,6×500 мм	7,6	500	белый	100	УНН31-D076-500-100
Хомут 8,8×1000 мм	8,8	1000	белый	100	УНН31-D088-1000-100
Хомут 8,8×400 мм	8,8	400	белый	100	УНН31-D088-400-100
Хомут 8,8×450 мм	8,8	450	белый	100	УНН31-D088-450-100
Хомут 8,8×500 мм	8,8	500	белый	100	УНН31-D088-500-100
Хомут 8,8×650 мм	8,8	650	белый	100	УНН31-D088-650-100
Хомут 8,8×750 мм	8,8	750	белый	100	УНН31-D088-750-100
Хомут 8,8×800 мм	8,8	800	белый	100	УНН31-D088-800-100

**Хомуты нейлон (500 шт.)**

Хомут 2,5×100 мм	2,5	100	белый	500	УНН31-D025-100-500
Хомут 2,5×120 мм	2,5	120	белый	500	УНН31-D025-120-500
Хомут 2,5×150 мм	2,5	150	белый	500	УНН31-D025-150-500
Хомут 2,5×200 мм	2,5	200	белый	500	УНН31-D025-200-500
Хомут 3,6×150 мм	3,6	150	белый	500	УНН31-D036-150-500
Хомут 3,6×180 мм	3,6	180	белый	500	УНН31-D036-180-500
Хомут 3,6×200 мм	3,6	200	белый	500	УНН31-D036-200-500
Хомут 3,6×250 мм	3,6	250	белый	500	УНН31-D036-250-500
Хомут 3,6×300 мм	3,6	300	белый	500	УНН31-D036-300-500

**Хомуты нейлон черные (100 шт.)**

Хомут 3,6×180 мм	3,6	180	черный	100	УНН32-D036-180-100
Хомут 2,5×100 мм	2,5	100	черный	100	УНН32-D025-100-100
Хомут 2,5×120 мм	2,5	120	черный	100	УНН32-D025-120-100
Хомут 2,5×150 мм	2,5	150	черный	100	УНН32-D025-150-100
Хомут 2,5×180 мм	2,5	180	черный	100	УНН32-D025-180-100
Хомут 2,5×200 мм	2,5	200	черный	100	УНН32-D025-200-100
Хомут 2,5×250 мм	2,5	250	черный	100	УНН32-D025-250-100
Хомут 2,5×60 мм	2,5	60	черный	100	УНН32-D025-060-100
Хомут 2,5×80 мм	2,5	80	черный	100	УНН32-D025-080-100
Хомут 3,6×100 мм	3,6	100	черный	100	УНН32-D036-100-100



Наименование	W, мм	L, мм	Цвет	Количество в упаковке, шт.	Артикул
<b>Хомуты нейлон черные (100 шт.)</b>					
Хомут 3,6×120 мм	3,6	120	черный	100	УНН32-D036-120-100
Хомут 3,6×150 мм	3,6	150	черный	100	УНН32-D036-150-100
Хомут 3,6×200 мм	3,6	200	черный	100	УНН32-D036-200-100
Хомут 3,6×250 мм	3,6	250	черный	100	УНН32-D036-250-100
Хомут 3,6×300 мм	3,6	300	черный	100	УНН32-D036-300-100
Хомут 3,6×350 мм	3,6	350	черный	100	УНН32-D036-350-100
Хомут 4,8×120 мм	4,8	120	черный	100	УНН32-D048-120-100
Хомут 4,8×160 мм	4,8	160	черный	100	УНН32-D048-160-100
Хомут 4,8×180 мм	4,8	180	черный	100	УНН32-D048-180-100
Хомут 4,8×200 мм	4,8	200	черный	100	УНН32-D048-200-100
Хомут 4,8×250 мм	4,8	250	черный	100	УНН32-D048-250-100
Хомут 4,8×300 мм	4,8	300	черный	100	УНН32-D048-300-100
Хомут 4,8×350 мм	4,8	350	черный	100	УНН32-D048-350-100
Хомут 4,8×400 мм	4,8	400	черный	100	УНН32-D048-400-100
Хомут 4,8×450 мм	4,8	450	черный	100	УНН32-D048-450-100
Хомут 4,8×500 мм	4,8	500	черный	100	УНН32-D048-500-100
Хомут 7,6×300 мм	7,6	300	черный	100	УНН32-D076-300-100
Хомут 7,6×350 мм	7,6	350	черный	100	УНН32-D076-350-100
Хомут 7,6×400 мм	7,6	400	черный	100	УНН32-D076-400-100
Хомут 7,6×450 мм	7,6	450	черный	100	УНН32-D076-450-100
Хомут 7,6×500 мм	7,6	500	черный	100	УНН32-D076-500-100
Хомут 8,8×1000 мм	8,8	1000	черный	100	УНН32-D088-1000-100
Хомут 8,8×400 мм	8,8	400	черный	100	УНН32-D088-400-100
Хомут 8,8×450 мм	8,8	450	черный	100	УНН32-D088-450-100
Хомут 8,8×500 мм	8,8	500	черный	100	УНН32-D088-500-100
Хомут 8,8×650 мм	8,8	650	черный	100	УНН32-D088-650-100
Хомут 8,8×750 мм	8,8	750	черный	100	УНН32-D088-750-100
Хомут 8,8×800 мм	8,8	800	черный	100	УНН32-D088-800-100

## Хомуты морозостойкие Хкм

Хомут кабельный морозостойкий Хкм с самоблокирующимся замком товарного знака IEK предназначен для бандажирования в пучок крепления проводов или кабелей при проведении электромонтажных и строительных работ.

Хомут морозостойкий изготавливается из высокопрочного полиамида (нейлона) 6.6 специального состава, который гарантирует долговечность и устойчивость характеристик на открытом воздухе. Пригоден для использования в условиях низких температур (монтаж до  $-40^{\circ}\text{C}$ ).

## Ассортимент

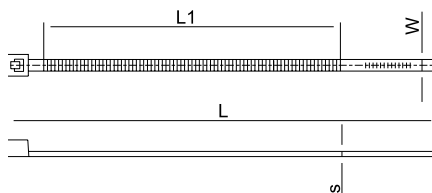

Наименование	W, мм	L, мм	Цвет	Количество в упаковке, шт.	Артикул
Хомут морозостойкий Хкм 2,5x100	2,5	100	черный	100	УНН33-D025-100-100-K02
Хомут морозостойкий Хкм 3,6x150	3,6	150	черный	100	УНН33-D036-150-100-K02
Хомут морозостойкий Хкм 3,6x200	3,6	200	черный	100	УНН33-D036-200-100-K02
Хомут морозостойкий Хкм 4,8x200	4,8	200	черный	100	УНН33-D048-200-100-K02
Хомут морозостойкий Хкм 4,8x300	4,8	300	черный	100	УНН33-D048-300-100-K02
Хомут морозостойкий Хкм 4,8x380	4,8	380	черный	100	УНН33-D048-380-100-K02
Хомут морозостойкий Хкм 7,6x380	7,6	380	черный	100	УНН33-D076-380-100-K02







Наименование	W, мм	L, мм	Цвет	Количество в упаковке, шт.	Артикул
Хомут морозостойкий Хкм 2,5x100	2,5	100	белый	100	УНН33-D025-100-100-K01
Хомут морозостойкий Хкм 3,6x150	3,6	150	белый	100	УНН33-D036-150-100-K01
Хомут морозостойкий Хкм 3,6x200	3,6	200	белый	100	УНН33-D036-200-100-K01
Хомут морозостойкий Хкм 4,8x200	4,8	200	белый	100	УНН33-D048-200-100-K01
Хомут морозостойкий Хкм 4,8x300	4,8	300	белый	100	УНН33-D048-300-100-K01
Хомут морозостойкий Хкм 4,8x380	4,8	380	белый	100	УНН33-D048-380-100-K01
Хомут морозостойкий Хкм 7,6x380	7,6	380	белый	100	УНН33-D076-380-100-K01

## Хомуты усиленные со стальным замком Хку

Модернизированный хомут-стяжка с усиленной замковой частью предназначен для бандажирования в пучок крепления проводов или кабелей при проведении электромонтажных и строительных работ.

Хомут со стальным замком изготавливается из высокопрочного полиамида (нейлона) 6.6, устойчивого к значительным перепадам температуры. Наличие металлической вставки из нержавеющей стали обеспечивает прочную фиксацию, надежность и долговечность крепежа.

### Ассортимент

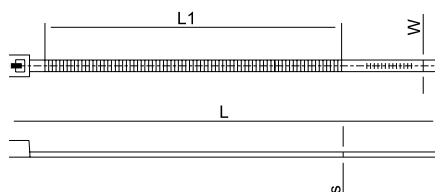

Наименование	W, мм	L, мм	Цвет	Количество в упаковке, шт.	Артикул
Хомут со стальным замком Хку 2,5x100	2,5	100	черный	100	УНН34-D025-100-100-K02
Хомут со стальным замком Хку 2,5x160	2,5	160	черный	100	УНН34-D025-160-100-K02
Хомут со стальным замком Хку 2,5x200	2,5	200	черный	100	УНН34-D025-200-100-K02
Хомут со стальным замком Хку 3,6x140	3,6	140	черный	100	УНН34-D036-140-100-K02
Хомут со стальным замком Хку 3,6x200	3,6	200	черный	100	УНН34-D036-200-100-K02
Хомут со стальным замком Хку 3,6x300	3,6	300	черный	100	УНН34-D036-300-100-K02
Хомут со стальным замком Хку 3,6x370	3,6	370	черный	100	УНН34-D036-370-100-K02
Хомут со стальным замком Хку 4,8x200	4,8	200	черный	100	УНН34-D048-200-100-K02
Хомут со стальным замком Хку 4,8x250	4,8	250	черный	100	УНН34-D048-250-100-K02
Хомут со стальным замком Хку 4,8x300	4,8	300	черный	100	УНН34-D048-300-100-K02
Хомут со стальным замком Хку 4,8x370	4,8	370	черный	100	УНН34-D048-370-100-K02
Хомут со стальным замком Хку 7,6x220	7,6	220	черный	100	УНН34-D076-220-100-K02
Хомут со стальным замком Хку 7,6x300	7,6	300	черный	100	УНН34-D076-300-100-K02
Хомут со стальным замком Хку 7,6x370	7,6	370	черный	100	УНН34-D076-370-100-K02
Хомут со стальным замком Хку 7,6x460	7,6	460	черный	100	УНН34-D076-460-100-K02
Хомут со стальным замком Хку 7,6x620	7,6	620	черный	100	УНН34-D076-620-100-K02
Хомут со стальным замком Хку 7,6x760	7,6	760	черный	100	УНН34-D076-760-100-K02



Наименование	W, мм	L, мм	Цвет	Количество в упаковке, шт.	Артикул
Хомут со стальным замком Хку 2,5x100	2,5	100	белый	100	УНН34-D025-100-100-K01
Хомут со стальным замком Хку 2,5x160	2,5	160	белый	100	УНН34-D025-160-100-K01
Хомут со стальным замком Хку 2,5x200	2,5	200	белый	100	УНН34-D025-200-100-K01
Хомут со стальным замком Хку 3,6x140	3,6	140	белый	100	УНН34-D036-140-100-K01
Хомут со стальным замком Хку 3,6x200	3,6	200	белый	100	УНН34-D036-200-100-K01
Хомут со стальным замком Хку 3,6x300	3,6	300	белый	100	УНН34-D036-300-100-K01
Хомут со стальным замком Хку 3,6x370	3,6	370	белый	100	УНН34-D036-370-100-K01
Хомут со стальным замком Хку 4,8x200	4,8	200	белый	100	УНН34-D048-200-100-K01
Хомут со стальным замком Хку 4,8x250	4,8	250	белый	100	УНН34-D048-250-100-K01
Хомут со стальным замком Хку 4,8x300	4,8	300	белый	100	УНН34-D048-300-100-K01
Хомут со стальным замком Хку 4,8x370	4,8	370	белый	100	УНН34-D048-370-100-K01
Хомут со стальным замком Хку 7,6x220	7,6	220	белый	100	УНН34-D076-220-100-K01
Хомут со стальным замком Хку 7,6x300	7,6	300	белый	100	УНН34-D076-320-100-K01
Хомут со стальным замком Хку 7,6x370	7,6	370	белый	100	УНН34-D076-370-100-K01
Хомут со стальным замком Хку 7,6x460	7,6	460	белый	100	УНН34-D076-460-100-K01
Хомут со стальным замком Хку 7,6x620	7,6	620	белый	100	УНН34-D076-620-100-K01
Хомут со стальным замком Хку 7,6x760	7,6	760	белый	100	УНН34-D076-760-100-K01

## Хомуты стальные ХСт

Хомуты стальные предназначены для стяжки проводов, кабелей и прочих изделий. Хомуты могут эксплуатироваться в условиях агрессивных сред, повышенной вибрации, влажности, радиации и экстремального перепада температур. Хомуты выпускаются двух исполнений: без покрытия и с полимерным покрытием.

**НОВИНКА**

## Ассортимент

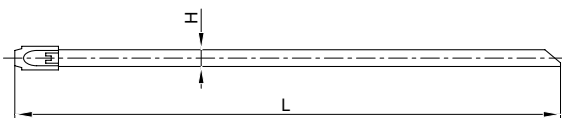

Наименование	W, мм	L, мм	Количество в упаковке, шт.	Артикул
Хомут стальной ХСт 4,6×100 мм	100	4,6	100	УНС10-D046-100-100
Хомут стальной ХСт 4,6×150 мм	150	4,6	100	УНС10-D046-150-100
Хомут стальной ХСт 4,6×200 мм	200	4,6	100	УНС10-D046-200-100
Хомут стальной ХСт 4,6×250 мм	250	4,6	100	УНС10-D046-250-100
Хомут стальной ХСт 4,6×300 мм	300	4,6	100	УНС10-D046-300-100
Хомут стальной ХСт 4,6×350 мм	350	4,6	100	УНС10-D046-350-100
Хомут стальной ХСт 4,6×400 мм	400	4,6	100	УНС10-D046-400-100
Хомут стальной ХСт 4,6×500 мм	500	4,6	100	УНС10-D046-500-100
Хомут стальной ХСт 4,6×600 мм	600	4,6	100	УНС10-D046-600-100
Хомут стальной ХСт 4,6×800 мм	800	4,6	100	УНС10-D046-800-100
Хомут стальной ХСт 4,6×1000 мм	1000	4,6	100	УНС10-D046-1000-100
Хомут стальной ХСт 7,9×150 мм	150	7,9	100	УНС10-D079-150-100
Хомут стальной ХСт 7,9×200 мм	200	7,9	100	УНС10-D079-200-100
Хомут стальной ХСт 7,9×250 мм	250	7,9	100	УНС10-D079-250-100
Хомут стальной ХСт 7,9×300 мм	300	7,9	100	УНС10-D079-300-100





Наименование	W, мм	L, мм	Количество в упаковке, шт.	Артикул
Хомут стальной ХСт 7,9×350 мм	350	7,9	100	UHS10-D079-350-100
Хомут стальной ХСт 7,9×400 мм	400	7,9	100	UHS10-D079-400-100
Хомут стальной ХСт 7,9×450 мм	450	7,9	100	UHS10-D079-450-100
Хомут стальной ХСт 7,9×500 мм	500	7,9	100	UHS10-D079-500-100
Хомут стальной ХСт 7,9×550 мм	550	7,9	100	UHS10-D079-550-100
Хомут стальной ХСт 7,9×600 мм	600	7,9	100	UHS10-D079-600-100
Хомут стальной ХСт 7,9×800 мм	800	7,9	100	UHS10-D079-800-100
Хомут стальной ХСт 7,9×1000 мм	1000	7,9	100	UHS10-D079-1000-100
Хомут стальной ХСт 12,0×250 мм	250	12,0	100	UHS10-012-250-100
Хомут стальной ХСт 12,0×300 мм	300	12,0	100	UHS10-012-300-100
Хомут стальной ХСт 12,0×400 мм	400	12,0	100	UHS10-012-400-100
Хомут стальной ХСт 12,0×500 мм	500	12,0	100	UHS10-012-500-100
Хомут стальной ХСт 4,6×100 мм с пол. покр.	100	4,6	100	UHS11-D046-100-100
Хомут стальной ХСт 4,6×150 мм с пол. покр.	150	4,6	100	UHS11-D046-150-100
Хомут стальной ХСт 4,6×200 мм с пол. покр.	200	4,6	100	UHS11-D046-200-100
Хомут стальной ХСт 4,6×250 мм с пол. покр.	250	4,6	100	UHS11-D046-250-100
Хомут стальной ХСт 4,6×300 мм с пол. покр.	300	4,6	100	UHS11-D046-300-100
Хомут стальной ХСт 4,6×350 мм с пол. покр.	350	4,6	100	UHS11-D046-350-100
Хомут стальной ХСт 4,6×400 мм с пол. покр.	400	4,6	100	UHS11-D046-400-100
Хомут стальной ХСт 4,6×500 мм с пол. покр.	500	4,6	100	UHS11-D046-500-100
Хомут стальной ХСт 4,6×600 мм с пол. покр.	600	4,6	100	UHS11-D046-600-100
Хомут стальной ХСт 4,6×800 мм с пол. покр.	800	4,6	100	UHS11-D046-800-100
Хомут стальной ХСт 4,6×1000 мм с пол. покр.	1000	4,6	100	UHS11-D046-1000-100
Хомут стальной ХСт 7,9×150 мм с пол. покр.	150	7,9	100	UHS11-D079-150-100
Хомут стальной ХСт 7,9×200 мм с пол. покр.	200	7,9	100	UHS11-D079-200-100
Хомут стальной ХСт 7,9×250 мм с пол. покр.	250	7,9	100	UHS11-D079-250-100
Хомут стальной ХСт 7,9×300 мм с пол. покр.	300	7,9	100	UHS11-D079-300-100
Хомут стальной ХСт 7,9×350 мм с пол. покр.	350	7,9	100	UHS11-D079-350-100
Хомут стальной ХСт 7,9×400 мм с пол. покр.	400	7,9	100	UHS11-D079-400-100
Хомут стальной ХСт 7,9×450 мм с пол. покр.	450	7,9	100	UHS11-D079-450-100
Хомут стальной ХСт 7,9×500 мм с пол. покр.	500	7,9	100	UHS11-D079-500-100
Хомут стальной ХСт 7,9×550 мм с пол. покр.	550	7,9	100	UHS11-D079-550-100
Хомут стальной ХСт 7,9×600 мм с пол. покр.	600	7,9	100	UHS11-D079-600-100
Хомут стальной ХСт 7,9×800 мм с пол. покр.	800	7,9	100	UHS11-D079-800-100
Хомут стальной ХСт 7,9×1000 мм с пол. покр.	1000	7,9	100	UHS11-D079-1000-100
Хомут стальной ХСт 12,0×250 мм с пол. покр.	250	12,0	100	UHS11-012-250-100
Хомут стальной ХСт 12,0×300 мм с пол. покр.	300	12,0	100	UHS11-012-300-100
Хомут стальной ХСт 12,0×400 мм с пол. покр.	400	12,0	100	UHS11-012-400-100
Хомут стальной ХСт 12,0×500 мм с пол. покр.	500	12,0	100	UHS11-012-500-100

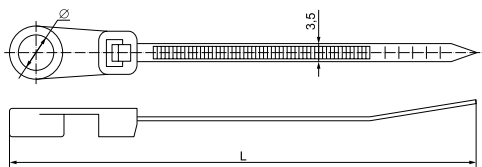



Наименование	Ширина, мм	Длина L, мм	Диаметр отверстия, мм	Диапазон диаметров закрепляемых пучков проводов, мм	Максимальная выдерживаемая нагрузка, Н	Цвет	Кол-во в упак., шт.	Артикул
Хомут с отверстием для крепления ХОК 3,5×100	3,5	100	4,2	5÷20	150	белый	100	UHN40-4-100-100
Хомут с отверстием для крепления ХОК 3,5×150	3,5	150	3,8	5÷35	150	белый	100	UHN40-4-150-100
Хомут с отверстием для крепления ХОК 3,5×200	3,5	200	3,8	5÷50	150	белый	100	UHN40-5-200-100

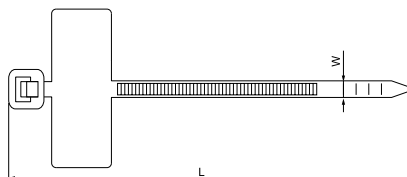
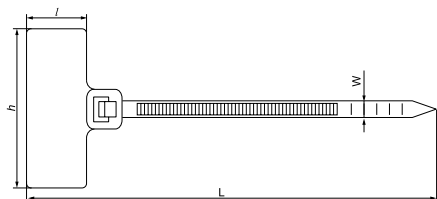

## Хомуты с площадкой ХП

Предназначены для быстрой и простой маркировки кабелей, металлорукава, гофрорукава и т.д. Изготовлены из нейлона, обладающего устойчивостью к органическим растворителям, горюче-смазочным материалам. ХП1 ХП2



Наименование	Ширина W, мм	Длина L, мм	Размеры площадки, мм l h		Диапазон диаметров закрепляемых пучков проводов, мм	Максимальная выдерживаемая нагрузка, Н	Цвет	Кол-во в упак., шт.	Артикул
 Хомут с площадкой ХП1 2,5×110	2,5	110	13	20	4÷25	80	белый	100	УНН61-3-110-100
Хомут с площадкой ХП1 3,0×150	3,0	150	15	25	5÷35	100	белый	100	УНН61-3-150-100
Хомут с площадкой ХП1 3,0×200	3,0	200	15	25	5÷50	100	белый	100	УНН61-3-200-100
 Хомут с площадкой ХП2 2,5×100	2,5	100	10	24	4÷20	80	белый	100	УНН62-3-100-100

## Хомуты анкерные ХА

Хомуты анкерные ХА предназначены для быстрой и удобной прокладки проводки внутри распределительных шкафов. Обеспечивают надежную фиксацию проводов вдоль стен.

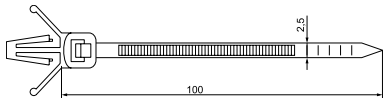

Наименование	Ширина, мм	Длина, мм	Диаметр отверстия Ø, мм	Максимальная толщина монтажной панели, мм	Диапазон диаметров закрепляемых пучков проводов, мм	Максимальная выдерживаемая нагрузка, Н	Цвет	Кол-во в упак., шт.	Артикул
 Хомут анкерный ХА 2,5×100	2,5	100	4,5–5	2	5÷20	80	белый	100	УНН17-36-100-100

## Хомуты многоразовые ХМ

Позволяют быстро и удобно осуществлять демонтаж кабеля, проводов, гофротрубы и т.д. Возможно повторное использование изделий.

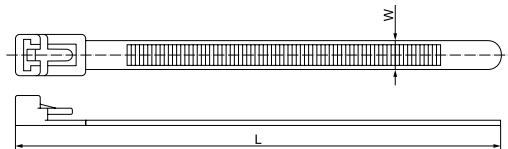

Наименование	Ширина W, мм	Длина L, мм	Диапазон диаметров закрепляемых пучков проводов, мм	Максимальная выдерживаемая нагрузка, Н	Цвет	Кол-во в упак., шт.	Артикул
 Хомут многоразовый ХМ 7,0×150	7	150	6÷35	220	белый	100	УНН50-7-150-100
Хомут многоразовый ХМ 7,0×200	7	200	6÷50	220	белый	100	УНН50-7-200-100
Хомут многоразовый ХМ 7,5×250	7,5	250	6÷65	220	белый	100	УНН50-7-250-100
Хомут многоразовый ХМ 7,5×300	7,5	300	6÷80	220	белый	100	УНН50-7-300-100

## Хомуты дюбельные ХД

Предназначены для быстрой и удобной прокладки проводки вдоль стен. Изделие обеспечивает легкость и быстроту монтажа, позволяя избавиться в процессе прокладки кабеля от классических дюбелей и шурупов. Изделия могут использоваться как внутри, так и вне помещений. Многоразовый замок хомутов позволяет осуществлять повторную прокладку кабеля вдоль трассы, смонтированной с помощью хомутов ХД. Хомуты выдерживают нагрузку 8 кг, поэтому позволяют крепить вдоль стен не только проводку, но и гофрированную трубу ПНД, гофрированную трубу ПВХ и жесткую гладкую трубу.

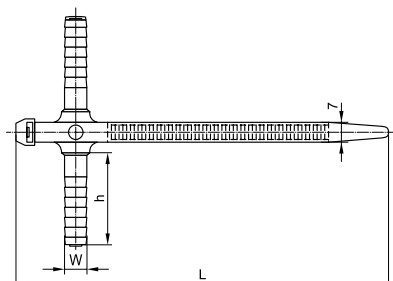

Наименование	h, мм	Ширина W, мм	Длина L, мм	Диапазон диаметров закрепляемых пучков проводов, мм	Максимальная выдерживаемая нагрузка, Н	Цвет	Кол-во в упак., шт.	Артикул
ХД 7×150	32	8	152	6–35	78	белый	50	УНН80-7-150-50-K01-F
						серый	50	УНН80-7-150-50-K41-F
						черный	50	УНН80-7-150-50-K02-F

## Стяжки универсальные многоразовые

Стяжки универсальные многоразовые RS предназначены для фиксации LAN-кабелей, шлангов и проводов. Гибкие стяжки имеют прочность, сравнимую с нейлоновыми стяжками. Не повреждают поверхность кабелей, т.к. изготовлены из специального полиуретана. Используются в широком спектре отраслей промышленности, в быту и садоводстве.

Преимущества:

- Многократное использование.
- Экономия времени на монтаж и демонтаж.
- Мягкий материал предотвращает повреждение кабелей.
- Эластичность и гибкость.
- Соединение несколько стяжек в одну.

**НОВИНКА**

### Ассортимент

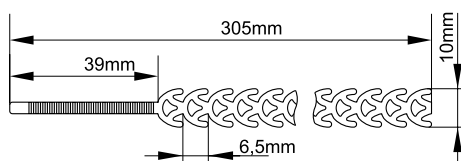

Наименование	W, мм	L, мм	Цвет	Количество в упаковке, шт.	Артикул
Стяжка универсальная многоразовая RS 10×300 мм желтая	300	10	желтая	20	УНН55-010-300-020-K05
Стяжка универсальная многоразовая RS 10×300 мм зеленая			зеленая		УНН55-010-300-020-K06

	Наименование	W, мм	L, мм	Цвет	Количество в упаковке, шт.	Артикул
	Стяжка универсальная многоцветная RS 10×300 мм красная		10	красная	20	UHH55-010-300-020-K04
	Стяжка универсальная многоцветная RS 10×300 мм прозрачная			прозрачная		UHH55-010-300-020-K08
	Стяжка универсальная многоцветная RS 10×300 мм черная			черная		UHH55-010-300-020-K02

## Хомуты для СИП

Используются для крепления СИП.

Изготавливаются из полиамида черного цвета без содержания галогенов. Устойчивы к воздействию ультрафиолетового излучения, озона, кислот, щелочей, углеводов и солевых туманов.



	Наименование	C, мм	B, мм	Толщина, мм	Разрушающая нагрузка, кН	Цвет	Диаметр обхватываемого провода, мм	Кол-во в упак., шт.	Артикул
	Хомут для СИП ХС-180	9	188	2	0,4	черный	10–45	100	UHH21-D6-180-100
	Хомут для СИП ХС-260	9	260	2	0,6	черный	26–66	100	UHH21-D9-260-100
	Хомут для СИП ХС-360	9	355	2	0,6	черный	55–95	100	UHH21-D9-360-100

## Хомуты-липучки Хкл

Предназначены для крепления (монтажа) проводов, кабелей и шнуров, сетевых и оптоволоконных кабелей и др. Обеспечивают «мягкий» способ фиксации кабеля, позволяя осуществлять быстрый и удобный монтаж кабелей и патч-кордов. Идеально подходят для структурирования сетевых кабельных линий в местах, где предполагается возможность изменений либо требуется быстрый оперативный доступ к проводам. Состав: 100% полиамидная контактная лента (тканое переплетение); соединительный элемент (крючки и петли) так же выполнены из прочных полиамидных нитей. Благодаря полиамидному составу не подвержены гниению, являются износостойкими, влагостойкими. Контактная лента рассчитана на множество циклов соединения-разъединения. Температурный диапазон эксплуатации от –40 до +80 °С.

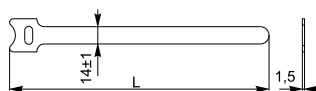

**НОВИНКА**



	Наименование	Длина L, мм	Цвет	Кол-во в упак., шт.	Артикул
	Хомут-липучка Хкл 14×135 мм белый	135	белый	100	UHL10-14-135-100-K01
	Хомут-липучка Хкл 14×135 мм желтый		желтый		UHL10-14-135-100-K05
	Хомут-липучка Хкл 14×135 мм зеленый		зеленый		UHL10-14-135-100-K06
	Хомут-липучка Хкл 14×135 мм красный		красный		UHL10-14-135-100-K04
	Хомут-липучка Хкл 14×135 мм синий		синий		UHL10-14-135-100-K07
	Хомут-липучка Хкл 14×135 мм черный		черный		UHL10-14-135-100-K02

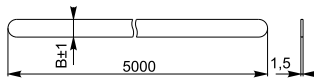

Наименование	Длина L, мм	Цвет	Кол-во в упак., шт.	Артикул
Хомут-липучка ХКл 14×210мм белый	210	белый	100	UHL10-14-210-100-K01
Хомут-липучка ХКл 14×210мм желтый		желтый		UHL10-14-210-100-K05
Хомут-липучка ХКл 14×210мм зеленый		зеленый		UHL10-14-210-100-K06
Хомут-липучка ХКл 14×210мм красный		красный		UHL10-14-210-100-K04
Хомут-липучка ХКл 14×210мм синий		синий		UHL10-14-210-100-K07
Хомут-липучка ХКл 14×210мм черный		черный		UHL10-14-210-100-K02
Хомут-липучка ХКл 14×310мм белый	310	белый	100	UHL10-14-310-100-K01
Хомут-липучка ХКл 14×310мм желтый		желтый		UHL10-14-310-100-K05
Хомут-липучка ХКл 14×310мм зеленый		зеленый		UHL10-14-310-100-K06
Хомут-липучка ХКл 14×310мм красный		красный		UHL10-14-310-100-K04
Хомут-липучка ХКл 14×310мм синий		синий		UHL10-14-310-100-K07
Хомут-липучка ХКл 14×310мм черный		черный		UHL10-14-310-100-K02

Наименование	Ширина В, мм	Длина L, м (ролл)	Цвет	Артикул
Хомут-липучка ХКл 16мм белый	116	5	белый	UHL11-16-5M-K01
Хомут-липучка ХКл 16мм желтый			желтый	UHL11-16-5M-K05
Хомут-липучка ХКл 16мм зеленый			зеленый	UHL11-16-5M-K06
Хомут-липучка ХКл 16мм красный			красный	UHL11-16-5M-K04
Хомут-липучка ХКл 16мм синий			синий	UHL11-16-5M-K07
Хомут-липучка ХКл 16мм черный			черный	UHL11-16-5M-K02
Хомут-липучка ХКл 20мм белый	20	5	белый	UHL11-20-5M-K01
Хомут-липучка ХКл 20мм желтый			желтый	UHL11-20-5M-K05
Хомут-липучка ХКл 20мм зеленый			зеленый	UHL11-20-5M-K06
Хомут-липучка ХКл 20мм красный			красный	UHL11-20-5M-K04
Хомут-липучка ХКл 20мм синий			синий	UHL11-20-5M-K07
Хомут-липучка ХКл 20мм черный			черный	UHL11-20-5M-K02

## Дюбель-хомуты

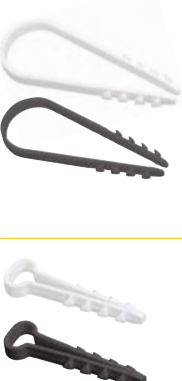
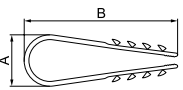

Обеспечивают легкость и быстроту монтажа, надежность и прочность крепления. Предназначены для крепления кабелей, пучков кабелей, металлорукава и гофрорукава и т.д. Пригодны для использования как внутри, так и вне помещения. Позволяют исключить из процесса монтажных работ дюбели и шурупы.

Наименование	Диаметр, отверстия, мм	А, мм	В, мм	Цвет	Кол-во в упак., шт.	Артикул
Дюбель-хомут 5–10 мм	6	5–10	45	белый	100	UHN35-5-10-100
Дюбель-хомут 11–18 мм	6	11–18	54	белый	100	UHN35-11-18-100*
Дюбель-хомут 19–25 мм	6	19–25	62	белый	100	UHN35-19-25-100*
Дюбель-хомут 5–10 мм	6	5–10	45	черный	100	UHN36-5-10-100*
Дюбель-хомут 11–18 мм	6	11–18	54	черный	100	UHN36-11-18-100*
Дюбель-хомут 19–25 мм	6	19–25	62	черный	100	UHN36-19-25-100*
Дюбель хомут 5×8 мм				белый	100	UHN35-5-8-100
Дюбель хомут 5×8 мм				черный	100	UHN36-5-8-100

## Самоклеящиеся площадки нейлоновые

Предназначены для крепления кабельных хомутов на гладких поверхностях. С самоклеящимся слоем.

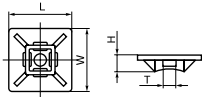
	Наименование	Размеры, мм				Цвет	Материал	Кол-во в упак., шт.	Артикул
		W	L	H	T				
 	<b>Площадки самоклеящиеся белые (100 шт.)</b>								
	Площадка самоклеящаяся 20×20 белая	20	20	4,5	3,6	белый	нейлон	100	УНР30 20 100
	Площадка самоклеящаяся 20×20 белая*	20	20	4,5	3,6	белый	нейлон	100	УНР30-20-020
	Площадка самоклеящаяся 25×25 белая	25	25	6,5	7,6	белый	нейлон	100	УНР30 25 100
	Площадка самоклеящаяся 25×25 белая*	25	25	6,5	7,6	белый	нейлон	100	УНР30-25-020
	Площадка самоклеящаяся 30×30 белая	30	30	9	9	белый	нейлон	100	УНР30 30 100
	Площадка самоклеящаяся 30×30 белая*	30	30	9	9	белый	нейлон	100	УНР30-30-020
	Площадка самоклеящаяся 40×40 белая	40	40	7,5	11,5	белый	нейлон	100	УНР30 40 100
Площадка самоклеящаяся 40×40 белая*	40	40	7,5	11,5	белый	нейлон	100	УНР30-40-020	
 	<b>Площадки самоклеящиеся черные (100 шт.)</b>								
	Площадка самоклеящаяся 20×20 черная	20	20	4,5	3,6	черный	нейлон	100	УНР31 20 100
	Площадка самоклеящаяся 20×20 черная*	20	20	4,5	3,6	черный	нейлон	100	УНР31-20-020
	Площадка самоклеящаяся 25×25 черная	25	25	6,5	7,6	черный	нейлон	100	УНР31 25 100
	Площадка самоклеящаяся 25×25 черная*	25	25	6,5	7,6	черный	нейлон	100	УНР31-25-020
	Площадка самоклеящаяся 30×30 черная	30	30	9	9	черный	нейлон	100	УНР31 30 100
	Площадка самоклеящаяся 30×30 черная*	30	30	9	9	черный	нейлон	100	УНР31-30-020
	Площадка самоклеящаяся 40×40 черная	40	40	7,5	11,5	черный	нейлон	100	УНР31 40 100
Площадка самоклеящаяся 40×40 черная*	40	40	7,5	11,5	черный	нейлон	100	УНР31-40-020	

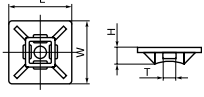
\* Поставляются в блистерной упаковке по 20 штук.

## Площадки монтажные под винт ПМ

Аналогичны по своему назначению самоклеящимся площадкам для крепления кабельных стяжек.

Отличие состоит в том, что они фиксируются к поверхности при помощи винта или самореза, а также позволяют крепить стяжки более широких размеров и, соответственно, формировать большие по размерам пучки кабелей. Данные изделия можно также применять в тех случаях, когда неровная поверхность или несоответствующее покрытие (побелка, бетон и т.д.) не позволяют использовать самоклеящиеся площадки. Материал: полиамид (нейлон 6.6) безгалогенный. Температурный диапазон: от -40 до +65 °С. В основании площадки предусмотрено конструктивное углубление под шляпку винта.

**НОВИНКА**

	Наименование	d, мм	D, мм	Цвет	Кол-во в упак., шт.	Артикул
	Площадка ПМ 22×16×4мм под винт черная	4,4	8,3	черный	100	УНР33-22-16-4-100-K02
	Площадка ПМ 22×16×5мм под винт белая	5,1	10,6	белый	100	УНР33-22-16-5-100-K01
	Площадка ПМ 22×16×5мм под винт черная	5,1	10,6	черный	100	УНР33-22-16-5-100-K02
	Площадка ПМ 22×16×6мм под винт белая	6,2	10,6	белый	100	УНР33-22-16-6-100-K01
	Площадка ПМ 22×16×6мм под винт черная	6,2	10,6	черный	100	УНР33-22-16-6-100-K02

## Базы дюбельные БД

Применяются при монтаже кабельных стяжек к основанию из дерева, кирпича и бетона. В основании для монтажа просверливается отверстие необходимого размера, затем оно тщательно очищается.

После того как отверстие будет готово, в него вставляют базу дюбельного типа под стяжки. В её головке имеется специальное отверстие, куда продевается нейлоновая стяжка. Рабочая часть дюбеля выполнена в виде пластин, которые при забивании сминаются определённым образом и препятствуют вытаскиванию дюбеля. Материал: полиамид (нейлон 6.6).

**НОВИНКА**









	Наименование	B, мм	B1, мм	D, мм	L, мм	L1, мм	Кол-во в упак., шт.	Артикул
	База дюбельная БД 35×10 мм под хомут белая	15,0	10,0	9,4	40	34	100	УНР32-30-10-100-K01
	База дюбельная БД 30×10 мм под хомут черная	12,7	9,5	8,0	36	30	100	УНР32-35-10-100-K01
	База дюбельная БД 30×10 мм под хомут белая	12,7	9,5	8,0	36	30	100	УНР32-35-10-100-K02

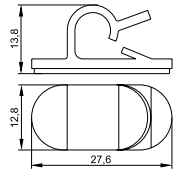

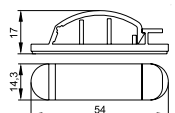
## Самоклеящиеся клипсы КС

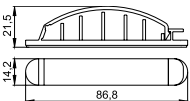
Предназначены для организации кабелей и проводов и крепления к поверхностям при проведении электромонтажных работ. Крепление площадки происходит благодаря слою нетвердеющего клеевого состава (адгезива). После снятия с клеевого слоя защитной пленки площадку плотно прижимают к поверхности. Затем кабель или провод фиксируется клипсой. Температура эксплуатации: от  $-10$  до  $+65$  °С.

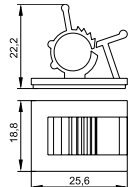
**НОВИНКА**

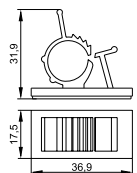
Изображение	Наименование	Цвет	Кол-во в упак., шт.	Артикул
 	Клипса самоклеящаяся КС-1	черный	24	УНР41-1-K02
 	Клипса самоклеящаяся КС-3	черный	12	УНР41-3-K02
 	Клипса самоклеящаяся КС-5	черный	24	УНР41-5-K02
 	Клипса самоклеящаяся КС-10	черный	24	УНР40-D10-K02
 	Клипса самоклеящаяся КС-15	черный	24	УНР40-D15-K02

## Спираль монтажная СМ

Предназначена для объединения электрических кабелей в трассы, вязки в жгуты, разводки проводов, а также защиты кабелей от трения и механических повреждений. Спираль позволяет аккуратно и надежно скреплять проводку внутри кабельных каналов, металлических лотков и распределительных шкафов. Спираль монтажная типа СМ производится из полиэтилена высокого давления с добавлением компонентов, препятствующих горению.

Изображение	Наименование	D, мм	d, мм	P, мм	Диаметр обвязываемого жгута, мм	Кол-во в упак., м	Артикул
 	Спираль монтажная СМ-06-04	6	4	7,0	4–50	10	USWB-D06-10
	Спираль монтажная СМ-08-06	8	6	10,8	6–60	10	USWB-D08-10
	Спираль монтажная СМ-10-7,5	10	7,5	11,4	7,5–60	10	USWB-D10-10
	Спираль монтажная СМ-12-09	12	9	13,9	9–65	10	USWB-D12-10
	Спираль монтажная СМ-15-12	15	12	15,0	12–75	10	USWB-D15-10
	Спираль монтажная СМ-19-15	19	15	18,2	15–100	10	USWB-D19-10
	Спираль монтажная СМ-24-20	24	20	19,6	20–130	10	USWB-D24-10

## Бандаж кабельный с ключом БК

Аналоги спирали монтажной (оплетки) предназначен для быстрой организации (бандажирования) и защиты от трения и механических повреждений пучков кабелей и проводов в соединительных коммуникациях всех типов. Ключ в комплекте используется для быстрого монтажа бандажа одним движением. Кабельный бандаж позволяет аккуратно и надежно скреплять проводку внутри кабельных каналов, металлических лотков и распределительных шкафов. Материал: полиэтилен, температура эксплуатации: от -35 до +75 °С, температура монтажа: от 0 до +60 °С.

**НОВИНКА**



Наименование	Диаметр охвата, мм	Кол-во в упак., шт.	Артикул
Бандаж кабельный БК 15мм с ключом	13-20	2	USWBK-D15-20
Бандаж кабельный БК 20мм с ключом	18-25	2	USWBK-D20-20
Бандаж кабельный БК 25мм с ключом	23-30	2	USWBK-D25-20
Бандаж кабельный БК 30мм с ключом	28-35	2	USWBK-D30-20

## Термоусаживаемые материалы

### Термоусадочные трубки ТТУ

Тонкие термоусадочные трубки из полиэтилена не содержат галогенов и обладают свойством подавления горения. Изделия обладают хорошими электрическими и механическими параметрами, применяются в качестве изолирующих и уплотняющих материалов. Надетые в растянутом состоянии на различные предметы, при подогреве они уменьшаются в размерах, обтягивая предметы, принимая их наружную форму.

### Трубки термоусаживаемые ТТУ 2:1 (в рулонах)



Наименование	До усадки		После усадки		Длина в упак., м/рол.	Цвет	Артикул
	D, мм	S, мм	D1, мм	S1, мм			
Термоусадочная трубка ТТУ 6/3	6	0,35	3	0,55	100	белая	UDRS-D6-100-K01
						желтая	UDRS-D6-100-K05
						желто-зеленая	UDRS-D6-100-K52
						зеленая	UDRS-D6-100-K06
						красная	UDRS-D6-100-K04
						синяя	UDRS-D6-100-K07
черная	UDRS-D6-100-K02						
Термоусадочная трубка ТТУ 8/4	8	0,35	4	0,55	100	белая	UDRS-D8-100-K01
						желтая	UDRS-D8-100-K05
						желто-зеленая	UDRS-D8-100-K52
						зеленая	UDRS-D8-100-K06
						красная	UDRS-D8-100-K04
						синяя	UDRS-D8-100-K07
черная	UDRS-D8-100-K02						
Термоусадочная трубка ТТУ 10/5	10	0,35	5	0,6	100	белая	UDRS-D10-100-K01
						желтая	UDRS-D10-100-K05
						желто-зеленая	UDRS-D10-100-K52
						зеленая	UDRS-D10-100-K06
						красная	UDRS-D10-100-K04
						синяя	UDRS-D10-100-K07
черная	UDRS-D10-100-K02						
Термоусадочная трубка ТТУ 12/6	12	0,35	6	0,7	100	белая	UDRS-D12-100-K01
						желтая	UDRS-D12-100-K05
						желто-зеленая	UDRS-D12-100-K52
						зеленая	UDRS-D12-100-K06
						красная	UDRS-D12-100-K04
						синяя	UDRS-D12-100-K07
черная	UDRS-D12-100-K02						

### Технические характеристики

Минимальное уплотнение перед разрывом, %	200
Минимальная радиальная усадка, %	50
Диапазон рабочих температур, °С	-55 ÷ +105
Температура усадки, °С	+84 ÷ +120
Минимальная электрическая прочность, кВ/мм	20
Минимальное удельное электрическое сопротивление, Ом/см	10 <sup>14</sup>
Диэлектрическая постоянная	< 2,5
Удельная плотность, г/см <sup>3</sup>	0,95
Усадка продольная, %	≤ 10
Минимальная прочность на растяжение, МПа	10

Наименование	До усадки		После усадки		Длина в упак., м/рол.	Цвет	Артикул
	D, мм	S, мм	D1, мм	S1, мм			
Термоусадочная трубка ТТУ 14/7	14	0,35	7	0,7	100	белая	UDRS-D14-100-K01
						желтая	UDRS-D14-100-K05
						желто-зеленая	UDRS-D14-100-K52
						зеленая	UDRS-D14-100-K06
						красная	UDRS-D14-100-K04
						синяя	UDRS-D14-100-K07
черная	UDRS-D14-100-K02						
Термоусадочная трубка ТТУ 16/8	16	0,35	8	0,7	100	белая	UDRS-D16-100-K01
						желтая	UDRS-D16-100-K05
						желто-зеленая	UDRS-D16-100-K52
						зеленая	UDRS-D16-100-K06
						красная	UDRS-D16-100-K04
						синяя	UDRS-D16-100-K07
черная	UDRS-D16-100-K02						
Термоусадочная трубка ТТУ 18/9	18	0,4	9	0,8	100	белая	UDRS-D18-100-K01
						желтая	UDRS-D18-100-K05
						желто-зеленая	UDRS-D18-100-K52
						зеленая	UDRS-D18-100-K06
						красная	UDRS-D18-100-K04
						синяя	UDRS-D18-100-K07
черная	UDRS-D18-100-K02						

Наименование	До усадки		После усадки		Длина в упак., м/рол.	Цвет	Артикул
	D, мм	S, мм	D1, мм	S1, мм			
Термо-усадочная трубка ТПУ 20/10	20	0,5	10	0,9	100	белая	UDRS-D20-100-K01
						желтая	UDRS-D20-100-K05
						желто-зеленая	UDRS-D20-100-K52
						зеленая	UDRS-D20-100-K06
						красная	UDRS-D20-100-K04
						синяя	UDRS-D20-100-K07
						черная	UDRS-D20-100-K02
Термо-усадочная трубка ТПУ 22/11	22	0,5	11	0,9	100	белая	UDRS-D22-100-K01
						желтая	UDRS-D22-100-K05
						желто-зеленая	UDRS-D22-100-K52
						зеленая	UDRS-D22-100-K06
						красная	UDRS-D22-100-K04
						синяя	UDRS-D22-100-K07
						черная	UDRS-D22-100-K02
Термо-усадочная трубка ТПУ 25/12,5	25	0,5	12,5	0,9	50	белая	UDRS-D25-50-K01
						желтая	UDRS-D25-50-K05
						желто-зеленая	UDRS-D25-50-K52
						зеленая	UDRS-D25-50-K06
						красная	UDRS-D25-50-K04
						синяя	UDRS-D25-50-K07
						черная	UDRS-D25-50-K02
Термо-усадочная трубка ТПУ 28/14	28	0,5	14	0,9	50	белая	UDRS-D28-50-K01
						желтая	UDRS-D28-50-K05
						желто-зеленая	UDRS-D28-50-K52
						зеленая	UDRS-D28-50-K06
						красная	UDRS-D28-50-K04
						синяя	UDRS-D28-50-K07
						черная	UDRS-D28-50-K02
Термо-усадочная трубка ТПУ 30/15	30	0,5	15	1	50	белая	UDRS-D30-50-K01
						желтая	UDRS-D30-50-K05
						желто-зеленая	UDRS-D30-50-K52
						зеленая	UDRS-D30-50-K06
						красная	UDRS-D30-50-K04
						синяя	UDRS-D30-50-K07
						черная	UDRS-D30-50-K02

Наименование	До усадки		После усадки		Длина в упак., м/рол.	Цвет	Артикул
	D, мм	S, мм	D1, мм	S1, мм			
Термо-усадочная трубка ТПУ 35/17,5	35	0,5	17,5	1	50	белая	UDRS-D35-50-K01
						желтая	UDRS-D35-50-K05
						желто-зеленая	UDRS-D35-50-K52
						зеленая	UDRS-D35-50-K06
						красная	UDRS-D35-50-K04
						синяя	UDRS-D35-50-K07
						черная	UDRS-D35-50-K02
Термо-усадочная трубка ТПУ 40/20	40	0,5	20	1	50	белая	UDRS-D40-50-K01
						желтая	UDRS-D40-50-K05
						желто-зеленая	UDRS-D40-50-K52
						зеленая	UDRS-D40-50-K06
						красная	UDRS-D40-50-K04
						синяя	UDRS-D40-50-K07
						черная	UDRS-D40-50-K02
Термо-усадочная трубка ТПУ 45/22,5	45	0,5	22,5	1	25	белая	UDRS-D45-25-K01
						желтая	UDRS-D45-25-K05
						желто-зеленая	UDRS-D45-25-K52
						зеленая	UDRS-D45-25-K06
						красная	UDRS-D45-25-K04
						синяя	UDRS-D45-25-K07
						черная	UDRS-D45-25-K02
Термо-усадочная трубка ТПУ 50/25	50	0,5	25	1	25	белая	UDRS-D50-25-K01
						желтая	UDRS-D50-25-K05
						желто-зеленая	UDRS-D50-25-K52
						зеленая	UDRS-D50-25-K06
						красная	UDRS-D50-25-K04
						синяя	UDRS-D50-25-K07
						черная	UDRS-D50-25-K02
Термо-усадочная трубка ТПУ 60/30	60	0,5	30	1	25	белая	UDRS-D60-25-K01
						желтая	UDRS-D60-25-K05
						желто-зеленая	UDRS-D60-25-K52
						зеленая	UDRS-D60-25-K06
						красная	UDRS-D60-25-K04
						синяя	UDRS-D60-25-K07
						черная	UDRS-D60-25-K02

## Трубки термоусаживаемые ТПУ 2:1 (в отрезках по 1 метру)



Наименование	До усадки		После усадки		Кол-во в упак., м	Цвет	Артикул
	D, мм	S, мм	D1, мм	S1, мм			
Термо-усадочная трубка ТПУ 1,5/0,75	1,5	0,2	0,75	0,4	200	белая	UDRS-D15-1-K01
						желтая	UDRS-D15-1-K05
						желто-зеленая	UDRS-D15-1-K52
						зеленая	UDRS-D15-1-K06
						красная	UDRS-D15-1-K04
						синяя	UDRS-D15-1-K07
						черная	UDRS-D15-1-K02

Наименование	До усадки		После усадки		Кол-во в упак., м	Цвет	Артикул
	D, мм	S, мм	D1, мм	S1, мм			
Термо-усадочная трубка ТПУ 10/5	10	0,35	5	0,6	50	белая	UDRS-D10-1-K01
						желтая	UDRS-D10-1-K05
						желто-зеленая	UDRS-D10-1-K52
						зеленая	UDRS-D10-1-K06
						красная	UDRS-D10-1-K04
						синяя	UDRS-D10-1-K07
						черная	UDRS-D10-1-K02

Наименование	До усадки		После усадки		Кол-во в упак., м	Цвет	Артикул
	D, мм	S, мм	D1, мм	S1, мм			
Термо-усадочная трубка ПТУ 12/6	12	0,35	6	0,7	50	белая	UDRS-D12-1-K01
						желтая	UDRS-D12-1-K05
						желто-зеленая	UDRS-D12-1-K52
						зеленая	UDRS-D12-1-K06
						красная	UDRS-D12-1-K04
						синяя	UDRS-D12-1-K07
						черная	UDRS-D12-1-K02
Термо-усадочная трубка ПТУ 14/7	14	0,35	7	0,7	50	белая	UDRS-D14-1-K01
						желтая	UDRS-D14-1-K05
						желто-зеленая	UDRS-D14-1-K52
						зеленая	UDRS-D14-1-K06
						красная	UDRS-D14-1-K04
						синяя	UDRS-D14-1-K07
						черная	UDRS-D14-1-K02
Термо-усадочная трубка ПТУ 16/8	16	0,35	8	0,7	50	белая	UDRS-D16-1-K01
						желтая	UDRS-D16-1-K05
						желто-зеленая	UDRS-D16-1-K52
						зеленая	UDRS-D16-1-K06
						красная	UDRS-D16-1-K04
						синяя	UDRS-D16-1-K07
						черная	UDRS-D16-1-K02
Термо-усадочная трубка ПТУ 18/9	18	0,4	9	0,8	50	белая	UDRS-D18-1-K01
						желтая	UDRS-D18-1-K05
						желто-зеленая	UDRS-D18-1-K52
						зеленая	UDRS-D18-1-K06
						красная	UDRS-D18-1-K04
						синяя	UDRS-D18-1-K07
						черная	UDRS-D18-1-K02
Термо-усадочная трубка ПТУ 2/1	2	0,25	1	0,45	200	белая	UDRS-D2-1-K01
						желтая	UDRS-D2-1-K05
						желто-зеленая	UDRS-D2-1-K52
						зеленая	UDRS-D2-1-K06
						красная	UDRS-D2-1-K04
						синяя	UDRS-D2-1-K07
						черная	UDRS-D2-1-K02
Термо-усадочная трубка ПТУ 20/10	20	0,5	10	0,9	50	белая	UDRS-D20-1-K01
						желтая	UDRS-D20-1-K05
						желто-зеленая	UDRS-D20-1-K52
						зеленая	UDRS-D20-1-K06
						красная	UDRS-D20-1-K04
						синяя	UDRS-D20-1-K07
						черная	UDRS-D20-1-K02
Термо-усадочная трубка ПТУ 22/11	22	0,5	11	0,9	50	белая	UDRS-D22-1-K01
						желтая	UDRS-D22-1-K05
						желто-зеленая	UDRS-D22-1-K52
						зеленая	UDRS-D22-1-K06
						красная	UDRS-D22-1-K04
						синяя	UDRS-D22-1-K07
						черная	UDRS-D22-1-K02
Термо-усадочная трубка ПТУ 25/12,5	25	0,5	12,5	0,9	50	белая	UDRS-D25-1-K01
						желтая	UDRS-D25-1-K05
						желто-зеленая	UDRS-D25-1-K52
						зеленая	UDRS-D25-1-K06
						красная	UDRS-D25-1-K04
						синяя	UDRS-D25-1-K07
						черная	UDRS-D25-1-K02

Наименование	До усадки		После усадки		Кол-во в упак., м	Цвет	Артикул
	D, мм	S, мм	D1, мм	S1, мм			
Термо-усадочная трубка ПТУ 28/14	28	0,5	14	0,9	25	белая	UDRS-D28-1-K01
						желтая	UDRS-D28-1-K05
						желто-зеленая	UDRS-D28-1-K52
						зеленая	UDRS-D28-1-K06
						красная	UDRS-D28-1-K04
						синяя	UDRS-D28-1-K07
						черная	UDRS-D28-1-K02
Термо-усадочная трубка ПТУ 3/1,5	3	0,25	1,5	0,45	200	белая	UDRS-D3-1-K01
						желтая	UDRS-D3-1-K05
						желто-зеленая	UDRS-D3-1-K52
						зеленая	UDRS-D3-1-K06
						красная	UDRS-D3-1-K04
						синяя	UDRS-D3-1-K07
						черная	UDRS-D3-1-K02
Термо-усадочная трубка ПТУ 30/15	30	0,5	15	1,0	25	белая	UDRS-D30-1-K01
						желтая	UDRS-D30-1-K05
						желто-зеленая	UDRS-D30-1-K52
						зеленая	UDRS-D30-1-K06
						красная	UDRS-D30-1-K04
						синяя	UDRS-D30-1-K07
						черная	UDRS-D30-1-K02
Термо-усадочная трубка ПТУ 35/17,5	35	0,5	17,5	1,0	25	белая	UDRS-D35-1-K01
						желтая	UDRS-D35-1-K05
						желто-зеленая	UDRS-D35-1-K52
						зеленая	UDRS-D35-1-K06
						красная	UDRS-D35-1-K04
						синяя	UDRS-D35-1-K07
						черная	UDRS-D35-1-K02
Термо-усадочная трубка ПТУ 4/2	4	0,25	2	0,45	100	белая	UDRS-D4-1-K01
						желтая	UDRS-D4-1-K05
						желто-зеленая	UDRS-D4-1-K52
						зеленая	UDRS-D4-1-K06
						красная	UDRS-D4-1-K04
						синяя	UDRS-D4-1-K07
						черная	UDRS-D4-1-K02
Термо-усадочная трубка ПТУ 40/20	40	0,5	20	1,0	25	белая	UDRS-D40-1-K01
						желтая	UDRS-D40-1-K05
						желто-зеленая	UDRS-D40-1-K52
						зеленая	UDRS-D40-1-K06
						красная	UDRS-D40-1-K04
						синяя	UDRS-D40-1-K07
						черная	UDRS-D40-1-K02
Термо-усадочная трубка ПТУ 45/22,5	45	0,5	22,5	1,0	20	белая	UDRS-D45-1-K01
						желтая	UDRS-D45-1-K05
						желто-зеленая	UDRS-D45-1-K52
						зеленая	UDRS-D45-1-K06
						красная	UDRS-D45-1-K04
						синяя	UDRS-D45-1-K07
						черная	UDRS-D45-1-K02
Термо-усадочная трубка ПТУ 5/2,5	5	0,35	2,5	0,55	50	белая	UDRS-D5-1-K01
						желтая	UDRS-D5-1-K05
						желто-зеленая	UDRS-D5-1-K52
						зеленая	UDRS-D5-1-K06
						красная	UDRS-D5-1-K04
						синяя	UDRS-D5-1-K07
						черная	UDRS-D5-1-K02

Наименование	До усадки		После усадки		Кол-во в упак., м	Цвет	Артикул
	D, мм	S, мм	D1, мм	S1, мм			
Термо-усадочная трубка ТТУ 50/25	50	0,5	25	1,0	20	белая	UDRS-D50-1-K01
						желтая	UDRS-D50-1-K05
						желто-зеленая	UDRS-D50-1-K52
						зеленая	UDRS-D50-1-K06
						красная	UDRS-D50-1-K04
						синяя	UDRS-D50-1-K07
Термо-усадочная трубка ТТУ 6/3	6	0,35	3	0,55	50	белая	UDRS-D6-1-K01
						желтая	UDRS-D6-1-K05
						желто-зеленая	UDRS-D6-1-K52
						зеленая	UDRS-D6-1-K06
						красная	UDRS-D6-1-K04
						синяя	UDRS-D6-1-K07
черная	UDRS-D6-1-K02						

Наименование	До усадки		После усадки		Кол-во в упак., м	Цвет	Артикул
	D, мм	S, мм	D1, мм	S1, мм			
Термо-усадочная трубка ТТУ 60/30	60	0,6	30	1,2	10	белая	UDRS-D60-1-K01
						желтая	UDRS-D60-1-K05
						желто-зеленая	UDRS-D60-1-K52
						зеленая	UDRS-D60-1-K06
						красная	UDRS-D60-1-K04
						синяя	UDRS-D60-1-K07
Термо-усадочная трубка ТТУ 8/4	8	0,35	4	0,55	50	белая	UDRS-D8-1-K01
						желтая	UDRS-D8-1-K05
						желто-зеленая	UDRS-D8-1-K52
						зеленая	UDRS-D8-1-K06
						красная	UDRS-D8-1-K04
						синяя	UDRS-D8-1-K07
черная	UDRS-D8-1-K02						

### Трубки термоусаживаемые ТТУ 2:1 прозрачные (в отрезках по 1 метру)



Наименование	До усадки		После усадки		Кол-во в упак., м	Артикул
	D, мм	S, мм	D1, мм	S1, мм		
ТТУ 1/0,5 прозрачная	1	0,5	0,32	200	UDRS-D1-1-K00	
ТТУ 1,5/0,75 прозрачная	1,5	0,75	0,35	200	UDRS-D15-1-K00	
ТТУ 2/1 прозрачная	2	1	0,38	200	UDRS-D2-1-K00	
ТТУ 3/1,5 прозрачная	3	1,5	0,42	100	UDRS-D3-1-K00	
ТТУ 4/2 прозрачная	4	2	0,55	100	UDRS-D4-1-K00	
ТТУ 5/2,5 прозрачная	5	2,5	0,55	50	UDRS-D5-1-K00	
ТТУ 6/3 прозрачная	6	3	0,6	50	UDRS-D6-1-K00	

Наименование	До усадки		После усадки		Кол-во в упак., м	Артикул
	D, мм	S, мм	D1, мм	S1, мм		
ТТУ 8/4 прозрачная	8	4	0,6	50	UDRS-D8-1-K00	
ТТУ 10/5 прозрачная	10	5	0,6	50	UDRS-D10-1-K00	
ТТУ 12/6 прозрачная	12	6	0,65	50	UDRS-D12-1-K00	
ТТУ 14/7 прозрачная	14	7	0,7	50	UDRS-D14-1-K00	
ТТУ 16/8 прозрачная	16	8	0,8	50	UDRS-D16-1-K00	
ТТУ 18/9 прозрачная	18	9	0,8	50	UDRS-D18-1-K00	
ТТУ 20/10 прозрачная	20	10	0,9	25	UDRS-D20-1-K00	
ТТУ 22/11 прозрачная	22	11	0,9	25	UDRS-D22-1-K00	
ТТУ 25/12,5 прозрачная	25	12,5	0,95	25	UDRS-D25-1-K00	
ТТУ 28/14 прозрачная	28	14	1	25	UDRS-D28-1-K00	

### Трубки термоусаживаемые ТТУ 2:1 (в наборах)



Наименование	До усадки		После усадки		Длина, см	Кол-во в упак., шт.	Цвет	Артикул
	D, мм	S, мм	D1, мм	S1, мм				
Набор ТТУ 2/1, 4/2, 6/3, 8/4 (Ж, С, К, Ч, Б)	2	0,25	1	0,45	8	20	желтая (4 шт.)	UDRS-D2-D8-10-2
							синяя (4 шт.)	
							красная (4 шт.)	
							черная (4 шт.)	
							белая (4 шт.)	
Набор ТТУ 2/1, 4/2, 6/3, 8/4 (ЖЗ, С, К, Ч, К, Б)	2	0,25	1	0,45	8	20	желто-зеленая (4 шт.)	UDRS-D2-D8-10-1
							синяя (4 шт.)	
							красная (4 шт.)	
							черная (4 шт.)	
							белая (4 шт.)	
Набор ТТУ 2/1, 4/2, 6/3, 8/4 (З, С, К, Ч, Б)	2	0,25	1	0,45	8	20	зеленая (4 шт.)	UDRS-D2-D8-10-3
							синяя (4 шт.)	
							красная (4 шт.)	
							черная (4 шт.)	
							белая (4 шт.)	
Набор ТТУ 8/4, 10/5, 12/6, 14/7 (Ж, С, К, Ч, Б)	8	0,35	4	0,55	8	20	желтая (4 шт.)	UDRS-D8-D14-10-2
							синяя (4 шт.)	
							красная (4 шт.)	
							черная (4 шт.)	
							белая (4 шт.)	
Набор ТТУ 8/4, 10/5, 12/6, 14/7 (ЖЗ, С, К, Ч, Б)	8	0,35	4	0,55	8	20	желто-зеленая (4 шт.)	UDRS-D8-D14-10-1
							синяя (4 шт.)	
							красная (4 шт.)	
							черная (4 шт.)	
							белая (4 шт.)	

Наименование	До усадки		После усадки		Длина, см	Кол-во в упак., шт.	Цвет	Артикул
	D, мм	S, мм	D1, мм	S1, мм				
Набор ПТУ 8/4, 10/5, 12/6, 14/7 (3, С, К, Ч, Б)	8	0,35	4	0,55	8	20	желтая (4 шт.) синяя (4 шт.) красная (4 шт.) черная (4 шт.) белая (4 шт.)	UDRS-D2-D8-10-3
	10	0,35	5	0,6				
	12	0,35	6	0,7				
	14	0,35	7	0,7				
Набор ПТУ 4/2 (4xЧ, 2xБ, К, С, Ж, З)	4	0,25	2	0,45	10	10	черная (4 шт.) белая (2 шт.) красная (1 шт.) синяя (1 шт.) желтая (1 шт.) зеленая (1 шт.)	UDRS-D2-D4-10-10
Набор ПТУ 6/3 (4xЧ, 2xБ, К, С, Ж, З)	6	0,35	3	0,55	10	10	черная (4 шт.) белая (2 шт.) красная (1 шт.) синяя (1 шт.) желтая (1 шт.) зеленая (1 шт.)	UDRS-D3-D6-10-10
Набор ПТУ 8/4 (4xЧ, 2xБ, К, С, Ж, З)	8	0,35	4	0,55	10	10	черная (4 шт.) белая (2 шт.) красная (1 шт.) синяя (1 шт.) желтая (1 шт.) зеленая (1 шт.)	UDRS-D4-D8-10-10

### Перчатки термоусаживаемые с клеевым слоем ПТк

Предназначены для герметизации корней разделки многожильных силовых кабелей с бумажной маслопропитанной, пластмассовой изоляцией и с изоляцией из сшитого полиэтилена. На внутреннюю поверхность основания и пальцев перчатки нанесен клеевой термоплавкий слой, обеспечивающий абсолютную герметизацию после усадки.

В зависимости от количества жил кабеля, перчатки могут быть 2-, 3-, 4- и 5-пальцевые.

	Материал	термоусаживаемый полимер
	Свойства материала	безгалогенный, химически- и UV-стойкий
	Температура термоусадки, °С	120
	Диапазон рабочих температур, °С	-45 ÷ +110
	Диапазон усадки	3:1
Цвет	черный	

	Наименование	Кол-во пальцев, шт.	D1 до/после усадки, мм		W, мм	L1, мм	L2, мм	Кол-во в упак., шт.	Артикул
			до	после					
	ПТк 2x16-50	2	34/12	14/4	2,4	65	20	10	UMS-CB2-3412-1404-1KV
	ПТк 2x25-120	2	45/15	18/6	2,4	80	30	1	UMS-CB2-4515-1806-1KV
	ПТк 2x70-240	2	60/23	25/8	2,5	80	38	1	UMS-CB2-6023-2508-1KV
	ПТк 3x16-25	3	38/15	14/4	2,7	68	22	1	UMS-CB3-3815-1404-1KV
	ПТк 3x35-120	3	60/20	25/8	3	105	45	1	UMS-CB3-6020-2508-1KV
	ПТк 3x150-240	3	80/38	35/12	3,5	125	45	1	UMS-CB3-8038-3512-1KV
	ПТк 4x16-50	4	40/15	14/4	2	75	20	1	UMS-CB4-4015-1404-1KV
	ПТк 4x35-50	4	55/21	20/6	3,1	100	35	1	UMS-CB4-5521-2006-1KV
	ПТк 4x70-120	4	75/26	28/9	3,3	120	40	1	UMS-CB4-7526-2809-1KV
	ПТк 4x150-240	4	90/35	32/11	4	120	50	1	UMS-CB3-9035-3211-1KV
	ПТк 5x16-35	5	40/19	13/4	2	70	20	1	UMS-CB5-4019-1304-1KV
	ПТк 5x35-50	5	55/24	18/5	3	90	30	1	UMS-CB5-5524-1805-1KV
	ПТк 5x70-120	5	80/33	26/9	3	120	40	1	UMS-CB5-8033-2609-1KV
	ПТк 5x150-240	5	100/42	34/11	3	125	50	1	UMS-CB5-10042-3411-1KV

## Трубки термоусаживаемые с клеевым слоем

Трубки СТТК и ТТК предназначены для герметизации и изоляции соединений всех типов силовых кабелей с бумажной маслопропитанной, пластмассовой изоляцией и с изоляцией из сшитого полиэтилена.

На внутреннюю поверхность трубки нанесен клеевой термоплавкий слой, обеспечивающий абсолютную герметизацию после усадки. Прозрачные трубки ТТУк применяются для механической защиты и электрической изоляции (до 1000 В) чувствительных электронных компонентов, контактов, деталей оборудования, датчиков и т.д. Прозрачная стенка трубок позволяет визуально контролировать состояние защищаемых объектов, мест сварки/спайки проводников, соединения узлов и т.д. Удобны для целей маркировки.

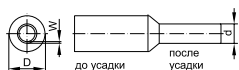

Материал	термоусаживаемый полимер
Свойства материала	безгалогенный, химически- и UV-стойкий
Температура термоусадки, °С	120
Диапазон рабочих температур, °С	-45 ÷ +110
Диапазон усадки	2:1, 3:1, 4:1
Цвет	черный, прозрачный

	Наименование	Длина, м	D, мм	d, мм	W, мм	Кол-во в групп. упак., шт.	Артикул
<b>Толстостенные термоусаживаемые трубки типа ТТК</b> 	ТТК 12/3	1	12	3	1,8	25	UMR-A3-12-3-41-K02
	ТТК 13/4	1	13	4	2,4	50	UMR-A3-13-4-41-K02
	ТТК 20/6	1	20	6	2,5	10	UMR-A3-20-6-41-K02
	ТТК 33/8	1	33	8	3,2	10	UMR-A3-33-8-41-K02
	ТТК 43/12	1	43	12	4,3	10	UMR-A3-43-12-41-K02
	ТТК 51/16	1	51	16	4,35	5	UMR-A3-51-16-41-K02
	ТТК 65/19	1	65	19	4,3	5	UMR-A3-65-19-41-K02
<b>Среднестенные термоусаживаемые трубки типа СТТК</b> 	СТТК 75/22	1	75	22	3,0	4	UMR-A2-75-22-31-K02
	СТТК 115/35	1	115	35	3,1	4	UMR-A2-115-35-31-K02
	СТТК 95/29	1	95	29	3,1	3	UMR-A2-95-29-31-K02
	СТТК 140/42	1	140	42	3,1	2	UMR-A2-140-42-31-K02
<b>Прозрачные термоусаживаемые трубки типа ТТУк</b> 	ТТУк 1,6/0,8	1	1,6	0,8	0,60	200	UDW-16-08-21-K00
	ТТУк 2,4/1,2	1	2,4	1,2	0,70	200	UDW-24-12-21-K00
	ТТУк 3,2/1,6	1	3,2	1,6	0,70	100	UDW-32-16-21-K00
	ТТУк 4,8/2,4	1	4,8	2,4	0,80	150	UDW-48-24-21-K00
	ТТУк 6,4/3,2	1	6,4	3,2	0,80	100	UDW-64-32-21-K00
	ТТУк 7,9/3,9	1	7,9	3,9	0,90	50	UDW-79-39-21-K00
	ТТУк 9,5/4,8	1	9,5	4,8	0,90	50	UDW-95-48-21-K00
	ТТУк 12,7/6,4	1	12,7	6,4	0,95	30	UDW-127-64-21-K00
	ТТУк 15,9/7,9	1	15,9	7,9	0,95	30	UDW-159-79-21-K00
	ТТУк 19,1/9,5	1	19,1	9,5	1,0	25	UDW-191-95-21-K00
ТТУк 25,4/12,7	1	25,4	12,7	1,1	25	UDW-254-127-21-K00	

## Трубки термоусаживаемые для шин ТТШ

Предназначены для изоляции медных и алюминиевых шин на электрических подстанциях и в шкафах распределительных устройств. Позволяют сократить расстояние между фазными шинами и значительно уменьшить габариты проектного устройства. Защищают электротехнические шины от химической коррозии. Обладают повышенной эластичностью и гибкостью.



Материал	термоусаживаемый полимер
Свойства материала	трекингоустойчивый, безгалогенный, химически- и UV-стойкий
Температура термоусадки, °С	110
Диапазон рабочих температур, °С	-45 ÷ +100
Диапазон усадки	2,5:1
Цвет	красный

	Наименование	Длина, м	D, мм	d, мм	W, мм	Кол-во в групп. упак., шт.	Артикул
<b>Среднестенные трубки на напряжение до 10 кВ</b> 	ТТШс 19/6 10 кВ	1	19	6	2,6	15	UMB-T10-19-6-25-1-K04
	ТТШс 25/10 10 кВ	1	25	10	3,0	15	UMB-T10-25-10-25-1-K04
	ТТШс 30/12 10 кВ	1	30	12	3,0	15	UMB-T10-30-12-25-1-K04
	ТТШс 40/16 10 кВ	1	40	16	3,0	15	UMB-T10-40-16-25-1-K04
	ТТШс 50/20 10 кВ	1	50	20	3,0	15	UMB-T10-50-20-25-1-K04
	ТТШс 65/25 10 кВ	1	65	25	3,0	15	UMB-T10-65-25-25-1-K04
	ТТШс 75/30 10 кВ	1	75	30	3,0	15	UMB-T10-75-30-25-1-K04
	ТТШс 85/35 10 кВ	1	85	35	3,0	15	UMB-T10-85-35-25-1-K04
	ТТШс 100/40 10 кВ	1	100	40	3,0	3	UMB-T10-100-40-25-1-K04
	ТТШс 120/50 10 кВ	1	120	50	3,0	3	UMB-T10-120-50-25-1-K04
<b>Толстостенные трубки на напряжение до 35 кВ</b> 	ТТШт 25/10 35 кВ	1	25	10	4,0	15	UMB-ТН35-25-10-25-1-K04
	ТТШт 40/16 35 кВ	1	40	16	4,0	15	UMB-ТН35-40-16-25-1-K04
	ТТШт 55/16 35 кВ	1	55	16	4,0	15	UMB-ТН35-55-16-25-1-K04
	ТТШт 65/25 35 кВ	1	65	25	4,0	10	UMB-ТН35-65-25-25-1-K04
	ТТШт 75/25 35 кВ	1	75	25	4,0	8	UMB-ТН35-75-25-25-1-K04
	ТТШт 95/30 35 кВ	1	95	30	4,0	6	UMB-ТН35-95-30-25-1-K04
	ТТШт 120/40 35 кВ	1	120	40	4,0	4	UMB-ТН35-120-40-25-1-K04
	ТТШт 180/58 35 кВ	1	180	58	4,0	2	UMB-ТН35-180-58-25-1-K04



## Капы термоусаживаемые с клеевым слоем КТк

Используются для герметизации концов силовых кабелей с бумажной маслопропитанной, пластмассовой изоляцией и изоляцией из сшитого полиэтилена, стальных и полиэтиленовых труб.

На внутреннюю поверхность капы нанесен клеевой термоплавкий слой, обеспечивающий абсолютную герметизацию после усадки.

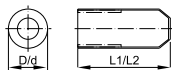

Материал	термоусаживаемый полимер
Свойства материала	безгалогенный, химически- и UV-стойкий
Температура термоусадки, °C	120
Диапазон рабочих температур, °C	-45 ÷ +110
Диапазон усадки	3:1
Цвет	черный

Наименование	Диаметр до/после усадки D/d, мм	L1/L2, мм	Кол-во в групп. упак., шт.	Артикул
КТк 15/5 35кВ	15/5	45/40	50	UMR-SM-1505-35KV
КТк 22/8 35кВ	22/8	22/8	20	UMR-SM-2208-35KV
КТк 35/15 35кВ	35/15	92/85	5	UMR-SM-3515-35KV
КТк 55/25 35кВ	55/25	120/105	1	UMR-SM-5525-35KV
КТк 75/35 35кВ	75/35	135/120	1	UMR-SM-7535-35KV
КТк 100/45 35кВ	100/45	170/160	1	UMR-SM-10045-35KV
КТк 130/60 35кВ	130/60	180/160	1	UMR-SM-13060-35KV

## Маркеры кабельные

### Маркеры кабельные МК

Маркеры серии МК выполнены из эластичного негорючего поливинилхлорида с отверстием для проводника.

Маркеры серии МК необходимо заранее надеть на проводник, перед тем как его оконцевать или осуществить соединение.



Рабочая температура, °C	-40 ÷ +85
Цвет	желтый, черный
Форма сечения	круг
Сечение, мм <sup>2</sup>	1,5; 2,5; 4; 6; 10
Маркировка цифры	от 0 до 9, N, A, B, C

Наименование	Сечение проводника, мм <sup>2</sup> в упак., шт.	Кол-во	Артикул	Наименование	Сечение проводника, мм <sup>2</sup> в упак., шт.	Кол-во	Артикул
МК0 - 1,5мм символ «0»	до 1,5	1000	UMK00-0	МК2 - 4мм символ «7»	2,0-4,0	500	UMK20-7
МК0 - 1,5мм символ «1»	до 1,5	1000	UMK00-1	МК2 - 4мм символ «8»	2,0-4,0	500	UMK20-8
МК0 - 1,5мм символ «2»	до 1,5	1000	UMK00-2	МК2 - 4мм символ «9»	2,0-4,0	500	UMK20-9
МК0 - 1,5мм символ «3»	до 1,5	1000	UMK00-3	МК2 - 4мм символ «N»	2,0-4,0	500	UMK20-N
МК0 - 1,5мм символ «4»	до 1,5	1000	UMK00-4	МК2 - 4мм символ «A»	2,0-4,0	500	UMK20-A
МК0 - 1,5мм символ «5»	до 1,5	1000	UMK00-5	МК2 - 4мм символ «B»	2,0-4,0	500	UMK20-B
МК0 - 1,5мм символ «6»	до 1,5	1000	UMK00-6	МК2 - 4мм символ «C»	2,0-4,0	500	UMK20-C
МК0 - 1,5мм символ «7»	до 1,5	1000	UMK00-7	МК3 - 6мм символ «0»	3,0-6,0	350	UMK30-0
МК0 - 1,5мм символ «8»	до 1,5	1000	UMK00-8	МК3 - 6мм символ «1»	3,0-6,0	350	UMK30-1
МК0 - 1,5мм символ «9»	до 1,5	1000	UMK00-9	МК3 - 6мм символ «2»	3,0-6,0	350	UMK30-2
МК0 - 1,5мм символ «N»	до 1,5	1000	UMK00-N	МК3 - 6мм символ «3»	3,0-6,0	350	UMK30-3
МК0 - 1,5мм символ «A»	до 1,5	1000	UMK00-A	МК3 - 6мм символ «4»	3,0-6,0	350	UMK30-4
МК0 - 1,5мм символ «B»	до 1,5	1000	UMK00-B	МК3 - 6мм символ «5»	3,0-6,0	350	UMK30-5
МК0 - 1,5мм символ «C»	до 1,5	1000	UMK00-C	МК3 - 6мм символ «6»	3,0-6,0	350	UMK30-6
МК1 - 2,5мм символ «0»	1,0-2,5	1000	UMK10-0	МК3 - 6мм символ «7»	3,0-6,0	350	UMK30-7
МК1 - 2,5мм символ «1»	1,0-2,5	1000	UMK10-1	МК3 - 6мм символ «8»	3,0-6,0	350	UMK30-8
МК1 - 2,5мм символ «2»	1,0-2,5	1000	UMK10-2	МК3 - 6мм символ «9»	3,0-6,0	350	UMK30-9
МК1 - 2,5мм символ «3»	1,0-2,5	1000	UMK10-3	МК3 - 6мм символ «N»	3,0-6,0	350	UMK30-N
МК1 - 2,5мм символ «4»	1,0-2,5	1000	UMK10-4	МК3 - 6мм символ «A»	3,0-6,0	350	UMK30-A
МК1 - 2,5мм символ «5»	1,0-2,5	1000	UMK10-5	МК3 - 6мм символ «B»	3,0-6,0	350	UMK30-B
МК1 - 2,5мм символ «6»	1,0-2,5	1000	UMK10-6	МК3 - 6мм символ «C»	3,0-6,0	350	UMK30-C
МК1 - 2,5мм символ «7»	1,0-2,5	1000	UMK10-7	МК3 - 10мм символ «0»	3,0-10,0	180	UMK40-0
МК1 - 2,5мм символ «8»	1,0-2,5	1000	UMK10-8	МК3 - 10мм символ «1»	3,0-10,0	180	UMK40-1
МК1 - 2,5мм символ «9»	1,0-2,5	1000	UMK10-9	МК3 - 10мм символ «2»	3,0-10,0	180	UMK40-2
МК1 - 2,5мм символ «N»	1,0-2,5	1000	UMK10-N	МК3 - 10мм символ «3»	3,0-10,0	180	UMK40-3
МК1 - 2,5мм символ «A»	1,0-2,5	1000	UMK10-A	МК3 - 10мм символ «4»	3,0-10,0	180	UMK40-4
МК1 - 2,5мм символ «B»	1,0-2,5	1000	UMK10-B	МК3 - 10мм символ «5»	3,0-10,0	180	UMK40-5
МК1 - 2,5мм символ «C»	1,0-2,5	1000	UMK10-C	МК3 - 10мм символ «6»	3,0-10,0	180	UMK40-6
МК2 - 4мм символ «0»	2,0-4,0	500	UMK20-0	МК3 - 10мм символ «7»	3,0-10,0	180	UMK40-7
МК2 - 4мм символ «1»	2,0-4,0	500	UMK20-1	МК3 - 10мм символ «8»	3,0-10,0	180	UMK40-8
МК2 - 4мм символ «2»	2,0-4,0	500	UMK20-2	МК3 - 10мм символ «9»	3,0-10,0	180	UMK40-9
МК2 - 4мм символ «3»	2,0-4,0	500	UMK20-3	МК3 - 10мм символ «N»	3,0-10,0	180	UMK40-N
МК2 - 4мм символ «4»	2,0-4,0	500	UMK20-4	МК3 - 10мм символ «A»	3,0-10,0	180	UMK40-A
МК2 - 4мм символ «5»	2,0-4,0	500	UMK20-5	МК3 - 10мм символ «B»	3,0-10,0	180	UMK40-B
МК2 - 4мм символ «6»	2,0-4,0	500	UMK20-6	МК3 - 10мм символ «C»	3,0-10,0	180	UMK40-C



## Маркеры кабельные МКН



Маркеры серии МКН могут быть установлены во время монтажа проводки, в том числе после оконцевания и соединения проводника. Имеющиеся пазы позволяют маркировать проводку длинными надписями. Маркеры МКН в процессе эксплуатации устойчивы к воздействию температуры в диапазоне от минус 30 до плюс 70 °С. Монтаж маркеров МКН должен осуществляться в диапазоне рабочих температур от минус 10±2 °С до плюс 50±2 °С.





Наименование	Сечение проводника, мм <sup>2</sup>	Диаметр проводника, мм	Кол-во в упак., шт.	Артикул	Наименование	Сечение проводника, мм <sup>2</sup>	Диаметр проводника, мм	Кол-во в упак., шт.	Артикул
МКН комплект цифр «0-9»	1,5	3-3,7	10x15	UMK01-02-09	МКН-»7» фиолетовый	1,5	3-3,7	1500	UMK01-02-7
МКН комплект цифр «0-9»	2,5	3,9-4,3	10x10	UMK02-02-09	МКН-»7» фиолетовый	2,5	3,9-4,3	1000	UMK02-02-7
МКН комплект цифр «0-9»	4	4,0-6,0	10x10	UMK04-02-09	МКН-»7» фиолетовый	4	4,0-6,0	1000	UMK04-02-7
МКН комплект цифр «0-9»	6	6,0-10,0	10x10	UMK06-02-09	МКН-»7» фиолетовый	6	6,0-10,0	1000	UMK06-02-7
МКН-»0» черный	1,5	3-3,7	1500	UMK01-02-0	МКН-»8» серый	1,5	3-3,7	1500	UMK01-02-8
МКН-»0» черный	2,5	3,9-4,3	1000	UMK02-02-0	МКН-»8» серый	2,5	3,9-4,3	1000	UMK02-02-8
МКН-»0» черный	4	4,0-6,0	1000	UMK04-02-0	МКН-»8» серый	4	4,0-6,0	1000	UMK04-02-8
МКН-»0» черный	6	6,0-10,0	1000	UMK06-02-0	МКН-»8» серый	6	6,0-10,0	1000	UMK06-02-8
МКН-»1» коричневый	1,5	3-3,7	1500	UMK01-02-1	МКН-»9» белый	1,5	3-3,7	1500	UMK01-02-9
МКН-»1» коричневый	2,5	3,9-4,3	1000	UMK02-02-1	МКН-»9» белый	2,5	3,9-4,3	1000	UMK02-02-9
МКН-»1» коричневый	4	4,0-6,0	1000	UMK04-02-1	МКН-»9» белый	4	4,0-6,0	1000	UMK04-02-9
МКН-»1» коричневый	6	6,0-10,0	1000	UMK06-02-1	МКН-»9» белый	6	6,0-10,0	1000	UMK06-02-9
МКН-»2» красный	1,5	3-3,7	1500	UMK01-02-2	МКН-»А» желтый	1,5	3-3,7	1500	UMK01-02-A
МКН-»2» красный	2,5	3,9-4,3	1000	UMK02-02-2	МКН-»А» желтый	2,5	3,9-4,3	1000	UMK02-02-A
МКН-»2» красный	4	4,0-6,0	1000	UMK04-02-2	МКН-»А» желтый	4	4,0-6,0	1000	UMK04-02-A
МКН-»2» красный	6	6,0-10,0	1000	UMK06-02-2	МКН-»А» желтый	6	6,0-10,0	1000	UMK06-02-A
МКН-»3» оранжевый	1,5	3-3,7	1500	UMK01-02-3	МКН-»В» желтый	1,5	3-3,7	1500	UMK01-02-B
МКН-»3» оранжевый	2,5	3,9-4,3	1000	UMK02-02-3	МКН-»В» желтый	2,5	3,9-4,3	1000	UMK02-02-B
МКН-»3» оранжевый	4	4,0-6,0	1000	UMK04-02-3	МКН-»В» желтый	4	4,0-6,0	1000	UMK04-02-B
МКН-»3» оранжевый	6	6,0-10,0	1000	UMK06-02-3	МКН-»В» желтый	6	6,0-10,0	1000	UMK06-02-B
МКН-»4» желтый	1,5	3-3,7	1500	UMK01-02-4	МКН-»С» желтый	1,5	3-3,7	1500	UMK01-02-C
МКН-»4» желтый	2,5	3,9-4,3	1000	UMK02-02-4	МКН-»С» желтый	2,5	3,9-4,3	1000	UMK02-02-C
МКН-»4» желтый	4	4,0-6,0	1000	UMK04-02-4	МКН-»С» желтый	4	4,0-6,0	1000	UMK04-02-C
МКН-»4» желтый	6	6,0-10,0	1000	UMK06-02-4	МКН-»С» желтый	6	6,0-10,0	1000	UMK06-02-C
МКН-»5» зеленый	1,5	3-3,7	1500	UMK01-02-5	МКН-»L» желтый	1,5	3-3,7	1500	UMK01-02-L
МКН-»5» зеленый	2,5	3,9-4,3	1000	UMK02-02-5	МКН-»L» желтый	2,5	3,9-4,3	1000	UMK02-02-L
МКН-»5» зеленый	4	4,0-6,0	1000	UMK04-02-5	МКН-»L» желтый	4	4,0-6,0	1000	UMK04-02-L
МКН-»5» зеленый	6	6,0-10,0	1000	UMK06-02-5	МКН-»L» желтый	6	6,0-10,0	1000	UMK06-02-L
МКН-»6» голубой	1,5	3-3,7	1500	UMK01-02-6	МКН-»N» желтый	1,5	3-3,7	1500	UMK01-02-N
МКН-»6» голубой	2,5	3,9-4,3	1000	UMK02-02-6	МКН-»N» желтый	2,5	3,9-4,3	1000	UMK02-02-N
МКН-»6» голубой	4	4,0-6,0	1000	UMK04-02-6	МКН-»N» желтый	4	4,0-6,0	1000	UMK04-02-N
МКН-»6» голубой	6	6,0-10,0	1000	UMK06-02-6	МКН-»N» желтый	6	6,0-10,0	1000	UMK06-02-N

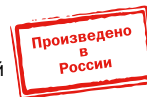

## Бирки кабельные

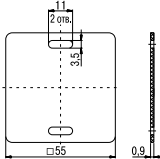
Маркировочные бирки У-134 предназначены для маркировки и легкой идентификация силовых кабелей напряжением до 1 кВ. Бирка серии У-135 служит для маркировки силового кабеля напряжением свыше 1 кВ. Контрольный кабель маркируется биркой серии У-136. Информация на все бирки может быть нанесена и сохранена не только с помощью нестираемого маркера, но и обычной ручки или карандаша. При желании поверхность бирки может быть с легкостью очищена для последующего нанесения на нее наклеек. Новинки прекрасно зарекомендовали себя в ходе натуральных испытаний на морозе.

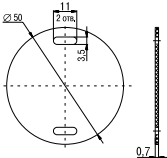

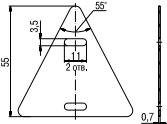
Габаритные размеры	Наименование	Форма	Размер, мм	Применение	Кол-во в упак., шт.	Артикул
 	У-134	квадрат	55×55	Силовой кабель до 1 кВ	100	UZMA-BIK-Y134-S
 	У-135	круг	50	Силовой кабель свыше 1 кВ	100	UZMA-BIK-Y135-R
 	У-136	треугольник	55×55×55	Контрольный кабель	100	UZMA-BIK-Y136-T

## Изолента

Изоляционные ленты применяются при промышленных, строительных и бытовых работах для электроизоляции. Изолента торговой марки IEK® изготавливается на основе поливинилхлорида. Используется в качестве изоляционного материала, обеспечивает герметичность, защиту от воздействия влаги, солей, слабых растворителей и т.д. В ассортименте представлена изолента семи цветов: белая, красная, синяя, желтая, зеленая, черная и желто-зеленая. Длина каждого ролла – 20 метров, ширина – 15 либо 19 мм, толщина – 0,15 либо 0,18 мм.



Наименование	Кол-во в групп. упак., шт.	Кол-во в трансп. упак., шт.	Артикул
<b>Изолента высококачественная</b>			
Изолента 0,18×19 мм белая 20 метров ИЭК	10	200	UIZ-20-10-K01
Изолента 0,18×19 мм желтая 20 метров ИЭК	10	200	UIZ-20-10-K05
Изолента 0,18×19 мм желто-зеленая 20 метров ИЭК	10	200	UIZ-20-10-K52
Изолента 0,18×19 мм зеленая 20 метров ИЭК	10	200	UIZ-20-10-K06
Изолента 0,18×19 мм красная 20 метров ИЭК	10	200	UIZ-20-10-K04
Изолента 0,18×19 мм синяя 20 метров ИЭК	10	200	UIZ-20-10-K07
Изолента 0,18×19 мм черная 20 метров ИЭК	10	200	UIZ-20-10-K02
<b>Изолента общего применения</b>			
Изолента 0,13×15 мм белая 20 метров ИЭК	10	200	UIZ-13-10-K01
Изолента 0,13×15 мм желтая 20 метров ИЭК	10	200	UIZ-13-10-K05
Изолента 0,13×15 мм желто-зеленая 20 метров ИЭК	10	200	UIZ-13-10-K52
Изолента 0,13×15 мм зеленая 20 метров ИЭК	10	200	UIZ-13-10-K06
Изолента 0,13×15 мм красная 20 метров ИЭК	10	200	UIZ-13-10-K04
Изолента 0,13×15 мм синяя 20 метров ИЭК	10	200	UIZ-13-10-K07
Изолента 0,13×15 мм черная 20 метров ИЭК	10	200	UIZ-13-10-K02
Изолента 0,13x15 мм белая 10 метров ИЭК	10	500	UIZ-13-10-10M-K01
Изолента 0,13x15 мм желтая 10 метров ИЭК	10	500	UIZ-13-10-10M-K05
Изолента 0,13x15 мм желто-зеленая 10 метров ИЭК	10	500	UIZ-13-10-10M-K52
Изолента 0,13x15 мм зеленая 10 метров ИЭК	10	500	UIZ-13-10-10M-K06
Изолента 0,13x15 мм красная 10 метров ИЭК	10	500	UIZ-13-10-10M-K04
Изолента 0,13x15 мм синяя 10 метров ИЭК	10	500	UIZ-13-10-10M-K07
Изолента 0,13x15 мм черная 10 метров ИЭК	10	500	UIZ-13-10-10M-K02

## Изолента ХБ

**НОВИНКА**

Лента хлопчатобумажная электроизоляционная с липким слоем предназначена для изоляции проводов и кабелей при ремонте и сращивании электрокабелей с неметаллическими оболочками, работающих

в статическом состоянии при напряжении до 600 В. Согласно ГОСТ 2162 изолента ХБ относится к типу 1 ШОЛ (односторонняя обычной липкости для широкого применения). Применять данный вид изолемент можно в пределах температуры от  $-30$  до  $+30$  °С. При этом перед эксплуатацией лента ХБ должна быть выдержана при температуре  $+23 \pm 5$  °С не менее 24 часов.



Наименование	Цвет	Кол-во в групп. упак., шт.	Артикул
Изолента ХБ 19мм 7 метров	черный	10	UIZ-ХБ-19-7-K02
Изолента ХБ 19мм 21 метр	черный	10	UIZ-ХБ-19-21-K02

## Пружины постоянного давления ППД

Пружины ППД предназначены для присоединения шины заземления к металлической оболочке и бронелентам кабеля. Позволяют произвести быстрый и надежный монтаж провода заземления на свинцовой или алюминиевой оболочке кабеля и предупреждают возможный риск повреждения изоляции под оболочкой при использовании тугоплавкого припоя «А». Обеспечивают постоянное радиальное прижимное давление после монтажа.

Изготовлены из высококачественной нержавеющей стали марки AISI 301 с высоким содержанием хрома и никеля. Материал: нержавеющая сталь AISI 301 (15X17Н7).

Свойства материала: высокая пластичность, коррозионная стойкость.

Количество витков: 7 шт.

Наименование	Макс. диаметр, мм	Мин. диаметр, мм	Толщина, мм	Ширина, мм	Масса, кг	Кол-во в групп. упак., шт.	Артикул
ППД D13-22 0,18x15x7	13	22	0,18	15	0,006	39	UPPD-D13-22-18-15-7
ППД D18-30 0,25x15x7	18	30	0,25	15	0,013	44	UPPD-D18-30-25-15-7
ППД D25-40 0,3x15x7	25	40	0,3	15	0,019	42	UPPD-D25-40-30-15-7
ППД D32-50 0,3x15x7	32	50	0,3	15	0,023	48	UPPD-D32-50-30-15-7
ППД D35-60 0,4x20x7	35	60	0,4	20	0,048	35	UPPD-D35-60-40-20-7
ППД D42-70 0,5x20x7	42	70	0,5	20	0,071	22	UPPD-D42-70-50-20-7
ППД D50-90 0,5x20x7	50	90	0,5	20	0,085	17	UPPD-D50-90-50-20-7



## Шины заземления ПМЛ

Предназначены для вывода заземления оболочек и брони в концевых кабельных муфтах и формирования провода-перемычки в соединительных кабельных муфтах.

Благодаря минимальной толщине медной проволоки и плетеной конструкции шина обладает повышенной гибкостью и идеально подходит для монтажа кабельных муфт.

Шины заземления могут быть изготовлены под заказ нестандартной длины и оконцованы наконечниками под винт.

Материал: луженая медь.

Диаметр отверстия наконечника: 8 мм.

Наименование	Сечение, мм	Длина, м	Масса, кг	Кол-во в упак., шт.	Артикул
Шина ПМЛ16 0,8 м с наконечником	16	0,8	0,142	1	UZMA-PML16-800JG
Шина ПМЛ16 1,0 м	16	1,0	0,167	1	UZMA-PML16-1000
Шина ПМЛ25 0,8 м с наконечником	25	0,8	0,214	1	UZMA-PML25-800JG
Шина ПМЛ25 1,0 м	25	1,0	0,217	1	UZMA-PML25-1000



# Инструменты

## Прессы для силовых наконечников

### Гидравлические прессы

Гидравлические прессы позволяют создавать механические соединения типа кабельная жила–гильза или кабельная жила–наконечник с помощью механической опрессовки. Прессы снабжены сменными матрицами, предназначенными для различных сечений жил.







Гидравлические прессы значительно облегчают процесс опрессовки, так как требуют применения меньших усилий, чем механические прессы.

Рекомендуем применять с силовыми наконечниками и гильзами DTL, DL, DT, JG, GL (стр. 666-668) и наконечниками-гильзами НГ (стр. 681).

### Прессы гидравлические ручные

Применяются для опрессовки кабельных наконечников гильз гексагональным (шестигранным) методом.













Основными преимуществами являются малая цена и небольшие габариты.







	Наименование	Профиль обжатия	Размеры обжимаемых матриц, мм <sup>2</sup>	Масса, кг	Артикул
	ПГР-70		4, 6, 8, 10, 16, 25, 35, 50, 70	2,8/3,4	ТКЛ10-001
	ПГР-120		16, 25, 35, 50, 70, 95, 120	4,0/7,8	ТКЛ10-002
	ПГР-240		16, 25, 35, 50, 70, 95, 120, 150, 185, 240	5,2/6,4	ТКЛ10-003
	ПГР-300		10, 16, 25, 35, 50, 70, 95, 120, 150, 185, 240, 300	6,3/7,6	ТКЛ10-004

### Прессы гидравлические ручные с клапаном АСД

Наличие клапана автоматического сброса давления (АСД) предохраняет инструмент от перегрузок и увеличивает срок его службы.





Принцип действия АСД: когда сила давления рабочей жидкости, действующая на запорную иглу, превышает противодействующее усилие пружины, клапан открывается и перепускает через себя часть потока гидравлической жидкости, не позволяя давлению достигнуть разрушающего уровня.

	Наименование	Профиль обжатия	Размеры обжимаемых матриц, мм <sup>2</sup>	Масса, кг	Артикул
	ПГРс-70		4, 6, 8, 10, 16, 25, 35, 50, 70	2,8/3,4	ТКЛ11-001
	ПГРс-120		10, 16, 25, 35, 50, 70, 95, 120	4,0/7,8	ТКЛ11-002
	ПГРс-240		16, 25, 35, 50, 70, 95, 120, 150, 185, 240	5,2/6,4	ТКЛ11-003
	ПГРс-300		10, 16, 25, 35, 50, 70, 95, 120, 150, 185, 240, 300	6,3/7,6	ТКЛ11-004
	ПГРК-300		16, 25, 35, 50, 70, 95, 120, 150, 185, 240, 300	3,5/8,0	ТКЛ10-009
	ПГРК1-300		16, 25, 35, 50, 70, 95, 120, 150, 185, 240, 300	6,8/10,1	ТКЛ10-010

Наименование	Профиль обжатия	Размеры обжимаемых матриц, мм <sup>2</sup>	Масса, кг	Артикул
 ПГРК-400		50, 70, 95, 120, 150, 185, 240, 300, 400	8,3/12,3	ТКЛ10-008
 ПГРК-430		50, 70, 95, 120, 150, 185, 240, 300, 400	6,4/8,2	ТКЛ10-007
 ПГУ		16, 25, 35, 50, 75, 95, 120, 150, 185, 240	5	UZA-41-0021



### Прессы гидравлические ручные с набором матриц

Набор сменных пуансонов в комплекте и встроенная револьверная матрица позволяют осуществлять клиновидную опрессовку, которая предпочтительна при работе с моножилой и в тех случаях, когда внутренний диаметр хвостовика наконечника превышает размер кабельной жилы. Голова поворачивается вокруг своей оси на 180°, что обеспечивает дополнительное удобство работы. Клапан для принудительного удерживания и сброса давления упрощает эксплуатацию.







Наименование	Профиль обжатия	Размеры обжимаемых матриц, мм <sup>2</sup>	Масса, кг	Артикул
 ПГР-150М		16–35, 50–70, 95–120, 150	3,5/6,5	ТКЛ10-006
 ПГР-150МК		16–35, 50–70, 95–120, 150	4,6/7,6	ТКЛ10-005

### Пресс гидравлический ручной с насосом

Пресс предназначен для опрессовки шестигранником кабельных наконечников и гильз сечением до 400 мм<sup>2</sup> включительно. Выполнен с выносным гидравлическим насосом, что дает возможность работать в труднодоступных местах.

Наименование	Профиль обжатия	Размеры обжимаемых матриц, мм <sup>2</sup>	Масса, кг	Артикул
 ПГР-400Н		16, 25, 35, 50, 70, 95, 120, 150, 185, 240, 300, 400	14,5/19,0	ТКЛ10-011













### Головы для подключения к гидравлическим насосам

Наименование	Профиль обжатия	Размеры обжимаемых матриц, мм <sup>2</sup>	Масса, кг	Артикул
 ПГ-50-400		50, 70, 95, 120, 150, 185, 240, 300, 400	5,7/10,7	ТКЛ10-012
 ПГ-630		150, 185, 240, 300, 400, 500, 630	16,0/24,8	ТКЛ10-013
 ПГ-1000		400, 500, 630, 800, 1000	32,2/50,2	ТКЛ10-014

## Механические прессы

Механические прессы предназначены для создания механических соединений типа кабельная жила–наконечник или кабельная жила–гильза с помощью механической опрессовки. Прессы изготовлены по различным кинематическим схемам: вращающимся матрицам, сменным шестигранным матрицам, сменным точечным матрицам.

Рекомендуем применять с силовыми наконечниками и гильзами DTL, DL, DT, JG, GL (стр. 666-668) и наконечниками-гильзами НГ (стр. 681).

	Наименование	Профиль обжатия	Размеры обжимающих матриц, мм <sup>2</sup>	Масса, кг	Артикул
	ПМР 6-50		6, 10, 16, 25, 35, 50	3,8/4,1	ТКЛ10-015
	ПМР 16-120		25, 35, 50, 70, 95, 120, 150	1,6/1,7	ТКЛ10-016
	ПМР 150		10, 16, 25, 35, 50, 70, 95, 120	3,2/3,5	ТКЛ10-017
	ПМР 230		10, 16, 25, 35, 50, 70, 95, 120, 150, 185, 240	4,1/4,3	ТКЛ10-018
	ПМР 240		16, 25, 35, 50, 70, 95, 120, 150, 185, 240	4,7/8,3	ТКЛ10-019
	ПМР 300		16, 25, 35, 50, 70, 95, 120, 150, 185, 240, 300	4,0/6,8	ТКЛ10-020



## Гидравлические насосы

Насосы используются для подключения гидравлических систем и служат для подачи рабочего давления на исполнительные устройства. Гидравлические насосы IEK® оснащены унифицированными быстроразъемными соединениями, позволяющими соединять и рассоединять систему без потери гидравлической жидкости.

	Наименование	Артикул
	Насос гидравлический ручной НГР-700 IEK	ТКЛ10-057
	Насос гидравлический ножной НГРн-700 IEK	ТКЛ10-087
	Насос электрогидравлический НГЭ IEK	ТКЛ10-075

## Перфораторы листового металла

Перфораторы листового металла предназначены для получения в распределительных шкафах отверстий под установку измерительных приборов, устройств подачи команд и сигналов. В комплект к каждому инструменту поставляются матрицы, позволяющие проделывать отверстия диаметром от 22,5 до 61,5 мм в металле толщиной до 3,5 мм.

	Наименование	Матрицы в комплекте для отверстий диаметром, мм	Масса	Артикул
	ПГПв-60	∅22,5; 28,3; 34,6; 49,6; 61,5	3,3	TGP-3-060
	ПГПн-60	∅22,5; 28,3; 34,6; 49,6; 61,5	4,4	TGP-4-060



















## Клещи обжимные

Клещи обжимные предназначены для опрессовки основных видов и типоразмеров изолированных наконечников, таких как НВИ, НКИ, РпИп, РпИм, РпИо, РшИп, РшИм, и гильз Е-типа, НГИ-2, НГ. На губки клещей КО-1 и КО-2 нанесена идентификационная цветовая маркировка, соответствующая цвету изолирующей манжеты используемых наконечников: красная, синяя и желтая. Губки клещей типа КО-05Е, КО-06Е и КО-07Е промаркированы значением сечения используемого наконечника или разъема.

Клещи, изготовленные из закаленной стали (толщина 3 мм), имеют храповой механизм, удобные ручки, точно подогнанные матрицы, а также оборудованы специальным приспособлением, позволяющим разблокировать их из любого положения.

Эргономичный дизайн, небольшие размеры и вес, надежность и простота в обращении делают работу с этими клещами не только быстрой и удобной, но и приятной.

Рекомендуем применять наконечники, ответвители, соединители IEK® – НКИ, НВИ, РпИп, РпИм, РпИо, РшИп, РшИм, НКИш, НпИш, НГИ 2 (Е тип гильза), НГИ (Е тип гильза), НГ (стр. 718–723).



	Наименование	Профиль обжатия	Тип наконечника	Сечение проводника, мм <sup>2</sup>	Артикул
	КО-01		Изолированные наконечники и разъемы	0,5–1,5; 1,5–2,5; 4–6	TKL10-D15-006
	КО-02		Изолированные наконечники и разъемы	0,5–1,5; 1,5–2,5	TKL10-D05-025
	КО-05Е		Наконечник-гильза	0,5/0,75; 1/1,5; 2,5; 4; 6	TKL20-D05-006
	КО-06Е		Наконечник-гильза	6; 10; 16	TKL20-006-016
	КО-07Е		Наконечник-гильза	10; 16; 25; 35	TKL20-010-035
	КО-03Е		Наконечник-гильза	6,0 ÷ 16,0	TKL20-D4
	КО-04Е		Наконечник-гильза	0,5 ÷ 6,0	TKL10-D4
	КО-08Е		Наконечник-гильза	0,5 ÷ 6,0	TKL10-D6
	КО-09		НВИ-т, НКИ-т, РпИп-т, РпИм-т, ГСИ-т, заглушки КИЗ	1,0 ÷ 10	TKL30-D15-006
	КО-10		Разъемы флажковые РпФим	0,5 ÷ 2,5	TKL30-D05-2,5

**НОВИНКА**

**НОВИНКА**

## Инструмент для работы с электротехническими шинами

Оборудование для работы с медными токоведущими шинами предназначено для сборочных производств. Оборудование для резки, гибки и перфорации электротехнических шин работает с использованием внешнего насоса.

	Наименование	Артикул
	Пресс для гибки электротехнических шин ПГГШ-150 IEK	TRG-3-150
	Пресс для перфорации электротехнических шин ПГПШ-95 IEK	TRG-1-095
	Пресс для резки электротехнических шин ПГРШ-150 IEK	TRG-2-150

## Инструмент для резки кабеля

Инструмент для резки кабеля с пластмассовой и бумажной изоляцией изготавливается из инструментальной стали с высокой режущей способностью. Специальная геометрия лезвий позволяет осуществлять работу безопасно и быстро. Обладает высокой стабильностью и незначительной массой. Ножницы секторные снабжены храповым механизмом, выдвигаемыми ручками, блокиратором резки. Замок устроен таким образом, что позволяет осуществлять обратный ход лезвия, необходимый в случае попадания в нож посторонних объектов. Чрезвычайно высокая режущая способность инструмента достигается за счет оптимальной конструкции ножниц и режущих ножей специальной геометрии.

<b>Механические ножницы</b>	Наименование	Параметры кабеля	Масса, кг	Артикул
	HC-240	Cu Al 240 мм <sup>2</sup>	1,45	TLK10-240
	HK-250	Cu 185 мм <sup>2</sup> Al 240 мм <sup>2</sup>	0,75	TLK10-250
	HC-300	Cu Al 300 мм <sup>2</sup>	1,00	TLK10-300
	HC-325	Cu Al 320 мм <sup>2</sup>	0,60	TLK10-320
	HC-380	Cu Al 380 мм <sup>2</sup>	0,93	TLK10-380
	HC-520	Cu Al 400 мм <sup>2</sup>	0,80	TLK10-520
	HC-760	Cu Al 500 мм <sup>2</sup>	1,25	TLK10-760
	HC-765	Cu Al 400 мм <sup>2</sup>	0,82	TLK10-760



Гидравлические ножницы	Наименование	Параметры кабеля	Масса, кг	Артикул
	HF-40	Cu Al 800 мм <sup>2</sup>	5,2	TLK10-40
	HF-50	Cu Al 1500 мм <sup>2</sup>	7,1	TLK10-50

## Инструмент для снятия изоляции

Инструмент позволяет быстро снять изоляцию с проводов и кабелей различных сечений, не нарушая при этом целостности токоведущих жил.

	Наименование	Функции	Масса, кг	Артикул
	AC 0,16-2,5	<ul style="list-style-type: none"> <li>– нарезка провода;</li> <li>– снятие изоляции;</li> <li>– применим для одножильных и многожильных проводов сечением 0,16–2,5 мм<sup>2</sup>;</li> <li>– снабжен регулятором усилия</li> </ul>	0,15	TFS-D3
	СОК-5	<ul style="list-style-type: none"> <li>– снятие изоляции;</li> <li>– применим для кабелей диаметром более 20 мм;</li> <li>– глубина снятия – до 5 мм</li> </ul>	0,15	TPG-5
	Автоматический стриппер СИ-6	<ul style="list-style-type: none"> <li>– снятие изоляции;</li> <li>– применим для одножильных и многожильных проводов сечением от 1,0–6 мм<sup>2</sup>;</li> <li>– применим для кабелей диаметром более 20 мм</li> </ul>	0,38	TWS-A6
	Автоматический многофункциональный стриппер СИ-6м	<ul style="list-style-type: none"> <li>– нарезка провода;</li> <li>– снятие изоляции;</li> <li>– опрессовка изолированных и неизолированных наконечников от 0,5–6 мм<sup>2</sup>;</li> <li>– применим для одножильных и многожильных проводов сечением от 0,5–6 мм<sup>2</sup>;</li> <li>– применим для кабелей диаметром более 20 мм</li> </ul>	0,37	TWS-M6

## Ручной инструмент

Особенностью ручного инструмента для проведения электромонтажных работ является обеспечение требований безопасности работы пользователей вблизи проводников под электрическим напряжением или с деталями, находящимися под напряжением. Серии диэлектрического инструмента PROFi и EXPERT IEK® прошли проверки в соответствии с национальными и международными стандартами. Безопасность работ при напряжении до 1000 В обеспечивается поштучным контролем всех диэлектрических инструментов на пробивную прочность (т.е. пробивная прочность подтверждается испытаниями при десятикратном превышении заявленной нормы).



Серии PROFi и EXPERT сертифицированы по международным стандартам качества VDE. Об этом свидетельствует соответствующая маркировка на ручке инструмента.

## Отвертки

Отвертка — ручной инструмент, предназначенный для закручивания и откручивания крепежных изделий с резьбой, на головке которых имеется шлиц (паз). Отвертки широко применяются во всех сферах.

Универсальная серия MASTER	Тип наконечника	Размер шлица × длина отвертки	Артикул
	PH ⊕	0×75	TSC-1PH-075
	PH ⊕	1×100	TSC-1PH-1100
	PH ⊕	2×100	TSC-1PH-2100
	PH ⊕	2×150	TSC-1PH-2150
	PH ⊕	2×38	TSC-1PH-238
	PH ⊕	3×150	TSC-1PH-3150
	PZ ⊗	0×75	TSC-1PZ-075
	PZ ⊗	1×100	TSC-1PZ-1100
	PZ ⊗	2×100	TSC-1PZ-2100
	PZ ⊗	3×150	TSC-1PZ-3150
	SL ⊖	3×75	TSC-1SL-375
	SL ⊖	4×100	TSC-1SL-4100
	SL ⊖	5×125	TSC-1SL-5125
	SL ⊖	6×125	TSC-1SL-6125
	SL ⊖	6×150	TSC-1SL-6150
	SL ⊖	6×38	TSC-1SL-638
SL ⊖	8×150	TSC-1SL-8150	

Диэлектрическая серия PROFi	Тип наконечника	Размер шлица × длина отвертки	Артикул
	PH ⊕	0×75	TSC-3PH-075
	PH ⊕	1×80	TSC-3PH-180
	PH ⊕	2×100	TSC-3PH-2100
	SL ⊖	4×100	TSC-3SL-4100
	SL ⊖	5,5×125	TSC-3SL-5125
	SL ⊖	6,5×150	TSC-3SL-6150

Диэлектрическая серия EXPERT	Тип наконечника	Размер шлица × длина отвертки	Артикул
	PH ⊕	0×60	TSC-2PH-060
	PH ⊕	1×80	TSC-2PH-180
	PH ⊕	2×100	TSC-2PH-2100
	PH ⊕	3×150	TSC-2PH-3150
	PZ ⊕	1×80	TSC-2PZ-180
	PZ ⊕	2×100	TSC-2PZ-2100
	SL ⊖	2,5×0,4×75	TSC-2SL-275
	SL ⊖	4,0×0,8×100	TSC-2SL-4100
	SL ⊖	5,5×1,0×125	TSC-2SL-5125
	SL ⊖	6,5×1,2×150	TSC-2SL-6150

## Шарнирно-губцевый инструмент



Пассатижи – многофункциональный ручной слесарно-монтажный инструмент, предназначенный для зажима и захвата деталей разных форм.

Кусачки – режущий инструмент, в котором используется принцип рычага для того, чтобы уменьшить усилие, прилагаемое для перерезания материала. Тонкогубцы предназначены для фигурного сгибания проволоки при проведении электромонтажных работ. Кабелерез предназначен для обрезки алюминиевого и медного кабеля при проведении электромонтажных работ.

	Наименование	Артикул
	Пассатижи Master 160 мм IEK	TPL-1-160
	Пассатижи Master 180 мм IEK	TPL-1-180
	Пассатижи Master 200 мм IEK	TPL-1-200
	Пассатижи EXPERT 160 мм 1000В IEK	TPL-2-160
	Пассатижи EXPERT 180 мм 1000В IEK	TPL-2-180
	Пассатижи EXPERT 200 мм 1000В IEK	TPL-2-200
	Пассатижи PROFi 160 мм 1000В IEK	TPL-3-160
	Пассатижи PROFi 180 мм 1000В IEK	TPL-3-180
	Пассатижи PROFi 200 мм 1000В IEK	TPL-3-200
	Кусачки боковые Master 160мм IEK	TCP-1-160
	Кусачки боковые Master 180мм IEK	TCP-1-180
	Кусачки боковые EXPERT 160мм 1000В IEK	TCP-2-160
	Кусачки боковые PROFi 160мм 1000В IEK	TCP-3-160
	Тонкогубцы Master 160мм IEK	TLN-1-160
	Тонкогубцы изогнутые Master 160мм IEK	TCN-1-160
	Кабелерез Master 160мм IEK	TCU-1-160
	Кабелерез Profi 160мм 1000В IEK	TCU-3-160
	Кабелерез Profi 250мм 1000В IEK	TCU-3-250

## Отвертки-пробники

Отвертки ОП-1 и ОП-2э – это новое поколение современных эффективных устройств, позволяющих быстро и безопасно проверять следующие параметры: напряжение переменного и постоянного тока, полярность, целостность цепи.

Наименование	Артикул	Наименование	Артикул
	Отвертка-пробник ОП-1 TPR10		Отвертка-пробник ОП-2э TPR20 (электронная)



## Технические характеристики

Наименование	Диапазон рабочих температур, °C	Частота тока сети, Гц	Проверяемые параметры				
			переменное напряжение, В	постоянное напряжение, В	определение полярности, В (пост. ток)	проверка целостности цепи, МОм	индикация плотности электромагнитного напряжения, мВт/см <sup>2</sup>
Отвертка-пробник ОП-1	-10 ÷ +50	50 ÷ 500	Контактный метод 70 ÷ 250; бесконтактный – 70 ÷ 600	–	1,5–36	0–50	> 5
Отвертка-пробник ОП-2э (электронная)	-10 ÷ +50	50 ÷ 500	Контактный метод 70 ÷ 250; бесконтактный – 70 ÷ 10 000	до 250	1,2–36	«О» = 0–5 «L» = 0–50 «Н» = 0–100	«L» = 5 «Н» = 2

## Инструменты для хомутов

Пистолеты типа ПКХ для затяжки кабельных хомутов торговой марки IEK® предназначены для быстрой и надежной стяжки и обрезки кабельных хомутов.

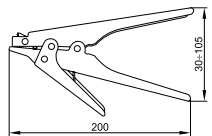
Рекомендуем применять хомуты IEK® – хомуты кабельные нейлоновые, ХОК, ХП, ХА, ХМ, ХД и хомуты для СИП (стр. 695-697).

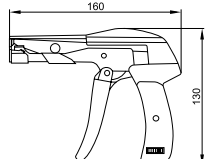
Габаритные размеры	Наименование	Ширина затягиваемых хомутов, мм	Артикул
 	Пистолет для затяжки и обрезки хомутов ПКХ-519	2,3 ÷ 9,5	THS10-W9 0
 	Пистолет для затяжки и обрезки хомутов ПКХ-600А	2,2 ÷ 4,8	THS10-W4 8

## Кусачки арматурные (болторез)

Кусачки арматурные предназначены для перекусывания арматуры, стальных прутьев, проволоки, кабелей, гвоздей, болтов и т.д. Специальная конструкция режущей головки кусачек позволяет перекусывать прочные материалы без особых усилий.

Кусачки арматурные КПЛ-14 IEK® идеальны для монтажа кабельных лотков: создания необходимого радиуса изгиба при повороте лотка, изменения ширины лотка, Т-образного соединения лотков и т.п.

Допускается применение кусачек для перекусывания жил алюминиевых и медных кабелей, не находящихся под напряжением.

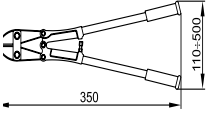
Габаритные размеры	Наименование	Артикул	Технические характеристики	
 	Кусачки арматурные (болторез) КПЛ-14	ТКК10-D14	Наименование параметра	Значение
			Твердость резов кусачек, HRCэ	55
			Масса, кг	0,95
			Максимальный диаметр перекусываемой проволоки, мм	10
			Максимальное сечение перекусываемых жил, мм <sup>2</sup>	70
			Максимальная твердость перекусываемых проводников, HRCэ	30



# Рулетки измерительные

**НОВИНКА**

Используются в строительстве, ремонте, промышленности для проведения разметочных работ, измерения линейных размеров. Рулетки IEK представлены в трех сериях: Universal, Expert, Professional. Защищены ударопрочным эргономичным корпусом с фиксатором. Оснащены тканевым ремешком для ношения на запястье, а также металлической клипсой для фиксации на ремне.



## Ассортимент

	Наименование	Диапазон измерений, м	Ширина ленты, мм	Габариты корпуса, мм	Артикул
	Рулетка измерительная Universal 3 м	3	16	65×65×35	TIR10-1-003
	Рулетка измерительная Universal 5 м	5	25	72×72×45	TIR10-1-005
	Рулетка измерительная Universal 8 м	8	25	80×80×45	TIR10-1-008
	Рулетка измерительная Expert 3 м	3	16	65×65×37	TIR10-2-003
	Рулетка измерительная Expert 5 м	5	25	70×70×50	TIR10-2-005
	Рулетка измерительная Expert 8 м	8	25	80×80×50	TIR10-2-008
	Рулетка измерительная Professional 3 м	3	16	65×70×36	TIR10-3-003
	Рулетка измерительная Professional 5 м	5	25	77×72×50	TIR10-3-005
	Рулетка измерительная Professional 8 м	8	25	87×82×50	TIR10-3-008

### Преимущества

- 3 различных типоразмера.
- Износостойкость.
- Широкая ассортиментная линейка.
- Розничная взломостойкая упаковка.

### Технические характеристики

Материал	нержавеющая сталь
Покрытие	нейлоновое
Нанесение шкалы	с двух сторон
Класс точности	2
Длина ленты, м	3, 5, 8





# Лазерные дальномеры

НОВИНКА

Дальномер лазерный IEK® – это простой и удобный в обращении инструмент, предназначенный для определения расстояний. Незаменим для строительства, ремонта, инженерной геодезии. Позволяет производить измерения с точностью  $\pm 2$  мм.



## Ассортимент

	Наименование	Точность измерения, мм	Класс лазера	Диапазон измерений, м	Время одного измерения, с	Масса, г	Температура эксплуатации, °C	Артикул
	Дальномер лазерный DM30 Compact	$\pm 2$	2	0,05 ÷ 40	0,25	76	0 ÷ +40	TIR21-4-030
	Дальномер лазерный DM40 Professional	$\pm 2$	2	0,05 ÷ 60	0,25	91	0 ÷ +40	TIR21-3-040
	Дальномер лазерный DM60 Professional	$\pm 3$	2	0,05 ÷ 40	0,1	25	0 ÷ +40	TIR21-3-060

### Преимущества

- Высокая степень защиты от пыли и влаги IP54.
- Многообразие измерительных функций, возможность вычислений.
- Компактный размер — удобство измерений и транспортировки.
- Энергосберегающее отключение лазерного луча (через 15 сек) и прибора (через 45 сек).
- Моментальный отклик.
- Подсветка экрана.

## Мультиметры и токоизмерительные клещи

Мультиметры представляют собой комбинированные электроизмерительные приборы, объединяющие в себе несколько функций (в минимальном наборе это вольтметр, амперметр и омметр).

Токоизмерительные клещи позволяют измерять силу тока бесконтактным способом с высокой точностью, не прерывая подачу электроэнергии потребителям.

Мультиметры цифровые и токоизмерительные клещи IEK® соответствуют требованиям ГОСТ IEC 61010-1, ГОСТ IEC 61010-2-030

в части безопасности приборов и ГОСТ Р МЭК 61326-1, ГОСТ Р 51522.2.2 (МЭК 61326-2-2) в части электромагнитной совместимости.



### Преимущества

- Сбалансированный ассортимент, удовлетворяющий потребности как профессиональных пользователей, так и любителей.
- Расширенная комплектация обеспечивает готовность к работе сразу после приобретения.
- Контроль точности измерений.
- Гарантия 1 год.

### Технические характеристики

Максимальное показание дисплея	число 1999 с автоматическим определением полярности
Метод измерения	АЦП двойного интегрирования
Время измерения	2–3 измерения в секунду
Индикация перегрузки	цифра «1» на индикаторе LCD-дисплея

Индикация разряда батареи да  
 Защита от перегрузок по току плавкий предохранитель  
 Категория безопасности по ГОСТ Р 52319 (МЭК 61010-1)  
 Изоляция корпуса  
 Степень защиты по ГОСТ 14254  
 Рабочая температура

КАТ II 600 В  
 двойная, класс 2

IP20  
 от 0 до +40 °С при относительной влажности не более 80%. Высота над уровнем моря: до 2000 метров  
 9 В (батарея типа «КРОНА» (NEDA1604, 6F22) – кроме серии COMPACT)

Напряжение питания



## Особенности конструкции



Все серии мультиметров снабжены измерительными щупами профессионального качества. Категория безопасности: КАТ II 600 В. Соединения проводов обладают повышенной надежностью, повышающей срок эксплуатации измерительных щупов в несколько раз.



Все серии мультиметров и токовых клещей снабжены фирменной батареей 9 В типа «Крона». Батарейка расположена вне прибора, поэтому во время хранения не происходит ее разрядки. Исключение: серия КОМПАКТ. Напряжение питания 12 В, тип батарейки «23 А». Токоизмерительные клещи серии EXPERT поставляются в удобной защитной сумке-чехле.



У мультиметров серий MASTER и PROFESSIONAL в комплект поставки входит прорезиненный чехол, защищающий прибор от повреждений при падении. Выдвижная ножка чехла позволяет удобно располагать мультиметр во время измерений.



Для серий мультиметров UNIVERSAL, MASTER и COMPACT, имеющих высокую популярность у розничных покупателей, разработан привлекательный формат упаковки. Блister удобно размещать на торговом оборудовании с подвесом.



Измерительные приборы серий PROFESSIONAL и EXPERT, предназначенные преимущественно для профессионального использования, упакованы в коробки, удобные для транспортировки и последующего хранения.

## Ассортимент

Серия	Изображение	Наименование	Габаритные размеры, мм	Вес (с батареей), гр.	Артикул
<b>Серия UNIVERSAL</b>		Мультиметр цифровой Universal M830B IEK	126×70×24	150	TMD-2B-830
		Мультиметр цифровой Universal M832 IEK	126×70×24	150	TMD-2S-832
		Мультиметр цифровой Universal M838 IEK	126×70×24	150	TMD-2S-838
<b>Серия MASTER</b>		Мультиметр цифровой Master MAS830L IEK	138×69×31	160	TMD-3L-830
		Мультиметр цифровой Master MAS838L IEK	138×69×31	160	TMD-3L-838
<b>Серия COMPACT</b>		Мультиметр цифровой Compact M182 IEK	100×50×20	60	TMD-1S-182
<b>Серия PROFESSIONAL</b>		Мультиметр цифровой Professional MY61 IEK	189×91×31,5	310	TMD-5S-061
		Мультиметр цифровой Professional MY62 IEK	189×91×31,5	310	TMD-5S-062
		Мультиметр цифровой Professional MY63 IEK	189×91×31,5	310	TMD-5S-063
		Мультиметр цифровой Professional MY64 IEK	189×91×31,5	310	TMD-5S-064
<b>Серия EXPERT</b>		Токоизмерительные клещи Expert 266 IEK	230×90×37	320	TCM-1S-266
		Токоизмерительные клещи Expert 266C IEK	230×90×37	320	TCM-1C-266
		Токоизмерительные клещи Expert 266F IEK	230×90×37	320	TCM-1F-266

## Технические характеристики

### Серия UNIVERSAL

Функции	Диапазон	Точность	Модель		
			M830B	M832	M838
Постоянное напряжение (DCV)	200 mV	$\pm 1,2\% \pm 2$ ед. счета	+	+	+
	2000 mV				
	20 V				
	200 V				
	1000 V				
Переменное напряжение (ACV)	200 V	$\pm 1,2\% \pm 10$ ед. счета	+	+	+
	750 V				
Постоянный ток (DCA)	200 $\mu$ A	$\pm 2,0\% \pm 2$ ед. счета	+	-	-
	2000 $\mu$ A				
	20 mA				
	200 mA				
	10 A				
Электрическое сопротивление ( $\Omega$ )	200 $\Omega$	$\pm 1,0\% \pm 2$ ед. счета	+	+	+
	2 K $\Omega$				
	20 K $\Omega$				
	200 K $\Omega$				
	2 M $\Omega$				
Проверка диодов ( $\rightarrow$ )	2,8 В/1 мА	-	+	+	+
Проверка транзисторов (hFE)	0–1000	-	+	+	+
Звуковая прозвонка ( $\bullet$ )	-	-	-	+	+
Измерение температуры ( $^{\circ}$ C)	-20 ÷ 1370	$\pm 1,5\% \pm 2$ ед. счета	-	-	+
Генерация сигналов 50 Гц, меандр ( $\square$ )	-	-	-	+	-

### Серия MASTER

Функции	Диапазон	Точность	Модель	
			MAS830L	MAS838L
Постоянное напряжение (DCV)	200 mV	$\pm 0,8\% \pm 2$ ед. счета	+	+
	2 V			
	20 V			
	200 V			
	600 V			
Переменное напряжение (ACV)	200 V	$\pm 2,0\% \pm 10$ ед. счета	+	+
	600 V			
Постоянный ток (DCA)	200 $\mu$ A	$\pm 2,0\% \pm 2$ ед. счета	+	-
	2 mA			
	20 mA			
	200 mA			
	10 A			
Электрическое сопротивление ( $\Omega$ )	200 $\Omega$	$\pm 5,0\% \pm 1$ ед. счета	+	+
	2 K $\Omega$			
	20 K $\Omega$			
	200 K $\Omega$			
	2 M $\Omega$			
Проверка диодов ( $\rightarrow$ )	2,8В/1мА	-	+	+
Проверка транзисторов (hFE)	0–1000	-	+	+
Звуковая прозвонка ( $\bullet$ )	-	-	+	+
Измерение температуры ( $^{\circ}$ C)	0 ÷ 750	$\pm 1,5\% \pm 3$ ед. счета	-	+
Подсветка дисплея (BACK LIGHT)	15 секунд	-	+	+
Фиксация данных на экране (HOLD)	-	-	+	+
Защитный холдер			+	+



### Серия COMPACT

Функции	Диапазон	Точность	Модель
			M182
Постоянное напряжение (DCV)	200 mV	$\pm 1,2\% \pm 2$ ед. счета	+
	2000 mV		
	20 V		
	200 V		
	500 V		
Переменное напряжение (ACV)	200 V	$\pm 1,2\% \pm 2$ ед. счета	+
	500 V		
Постоянный ток (DCA)	2 mA	$\pm 1,2\% \pm 2$ ед. счета	+
	20 mA		
	200 mA		
Электрическое сопротивление ( $\Omega$ )	200 $\Omega$	$\pm 1,0\% \pm 3$ ед. счета	+
	2 K $\Omega$		
	20 K $\Omega$		
	200 K $\Omega$		
	2 M $\Omega$		
Проверка диодов ( $\rightarrow$ )	2,8В/1мА	–	+
Проверка транзисторов (hFE)	0–1000	–	+
Звуковая прозвонка ( $\bullet$ )	–	–	+
Проверка батареи	1,59 В	–	+
Компактные габариты			+

### Серия PROFESSIONAL

Функции	Диапазон	Точность	Модель			
			MY61	MY62	MY63	MY64
Постоянное напряжение (DCV)	200 mV	$\pm 1,0\% \pm 2$ ед. счета	+	+	+	+
	2 V					
	20 V					
	200 V					
	600 V					
Переменное напряжение (ACV)	200 mV	$\pm 1,2\% \pm 2$ ед. счета	+	+	–	–
	2 V					
	20 V					
	200 V					
	700 V					
Постоянный ток (DCA)	2 mA	$\pm 2,0\% \pm 2$ ед. счета	+	+	+	+
	20 mA					
	200 mA					
	10 A					
Переменный ток (ACA)	2 mA	$\pm 2,5\% \pm 2$ ед. счета	+	–	–	–
	20 mA					
	200 mA					
	10 A					
Электрическое сопротивление ( $\Omega$ )	200 $\Omega$	$\pm 5,0\% \pm 3$ ед. счета	+	+	+	+
	2 K $\Omega$					
	20 K $\Omega$					
	200 K $\Omega$					
	2 M $\Omega$					
	20 M $\Omega$					
Емкость конденсатора	2 nF	$\pm 4,0\% \pm 3$ ед. счета	+	+	+	+
	20 nF					
	200 nF					
	2 $\mu$ F					
	20 $\mu$ F					
Проверка диодов ( $\rightarrow$ )	2,8 В/1мА	–	+	+	+	+
Проверка транзисторов (hFE)	0–1000	–	+	+	+	+
Звуковая прозвонка ( $\bullet$ )	–	–	+	+	+	+
Изменение температуры, °C	0 ÷ 750	$\pm 1,5\% \pm 2$ ед. счета	–	+	–	+
Частота	2 KГц	$\pm 3,0\% \pm 1$ ед. счета	–	–	+	–
	20 KГц					+
Автоотключение	$\geq 40$ минут	–	+	+	+	+

Серия EXPERT

Функции	Диапазон	Точность	Модель		
			266	266C	266F
Постоянное напряжение (DCV)	200 mV	$\pm 1,0\% \pm 1$ ед. счета	-	+	-
	2 V				+
	20 V				
	200 V				
	1000 V		+		
Переменное напряжение (ACV)	200 V	$\pm 1,2\% \pm 1$ ед. счета	-	+	+
	750 V		+		
Переменный ток (DCA)	20 A	$\pm 2,5\% \pm 1$ ед. счета	-	+	-
	200 A		+		+
	1 kA				
Электрическое сопротивление	200 $\Omega$	$\pm 1,0\% \pm 1$ ед. счета	+	+	+
	2 k $\Omega$		-	-	
	20 k $\Omega$		+	+	
	200 k $\Omega$		-	-	
	2 M $\Omega$		-	+	
Частота	2,8 В/1 мА	$\pm 3,0\% \pm 1$ ед. счета	-	-	+
Звуковая прозвонка (••) )	-	-	+	+	+
Измерение температуры (°C, °F)	0 ÷ 750 °C	$\pm 1,5\% \pm 3$ ед. счета	-	+	-
	32 ÷ 1382 °F				
Фиксация данных на экране (DATA HOLD)	-	-	+	+	+
Подключение измерителя изоляции DT261	-	-	+	+	+
Захват клещей	50 мм	-	+	+	+



## 9 Светотехника

<b>Источники света</b> .....	828
Лампы светодиодные.....	828
Низковольтные лампы.....	832
Лампы светодиодные 360°.....	834
Электропатроны.....	837
Встраиваемые светильники для ламп GX53.....	841
Лента светодиодная 12 В и принадлежности.....	843
Лента светодиодная 220 В и принадлежности.....	848
<b>Коммунальное и бытовое освещение</b> .....	851
Светильники светодиодные для ЖКХ.....	851
Светильники НПП и НПО.....	856
Светильники светодиодные линейные серии ДБО.....	862
Светильники декоративные накладные серии ДПБ.....	865
<b>Коммерческое освещение</b> .....	866
Панели светодиодные.....	866
Светильники встраиваемые Даунлайт.....	879
Светодиодные трековые светильники.....	887
Осветительные шинопроводы для трековых светильников.....	889
Светодиодный линейный светильник 1201.....	892
Светодиодный линейный светильник для ритейла.....	893
<b>Промышленное освещение</b> .....	894
Светильники пылевлагозащищенные ДСП.....	894
Светильники пылевлагозащищенные ЛСП.....	899
Светильники для высоких пролетов.....	901
<b>Уличное и архитектурное освещение</b> .....	905
Светильники светодиодные консольные ДКУ.....	905
Прожекторы светодиодные СДО.....	907
Прожекторы ГО и ИО.....	912
<b>Аварийное освещение</b> .....	915
Светильники аварийные ДПА.....	915
Светильники эвакуационные ССА.....	923
Охранно-пожарные оповещатели световые «Топаз».....	925
Знаки безопасности.....	927
Блоки аварийного питания.....	930
<b>Переносное освещение</b> .....	938
Светильники аккумуляторные ДБА.....	938
Светильники переносные.....	941
<b>Управление освещением и комплектующие</b> .....	943
Автоматизированные системы управления освещением.....	943
Датчики движения.....	946
Фотореле.....	953
Комплектующие для светильников.....	955

# Источники света

## Лампы светодиодные

Светодиодные лампы товарного знака IEK® являются современными источниками света и применяются в осветительных приборах как альтернативные галогенным и люминесцентным лампам, а также лампам накаливания.

Светодиодные лампы предназначены для использования в осветительных приборах наружного и внутреннего освещения объектов промышленного, коммерческого и бытового назначения.

Соответствуют требованиям Технических регламентов Таможенного союза ТР ТС 004/2011, ТР ТС 020/2011, МЭК 62560, Постановления Правительства РФ от 10.11.2017 №1356.



### Преимущества

- Срок службы в десятки раз больше, чем у ламп накаливания и галогенных.
- Энергопотребление в разы ниже, чем у других ламп, экономия электроэнергии до 86%.
- Выделяют значительно меньше тепла, чем лампы накаливания и галогенные.
- Соответствуют нормам электромагнитной совместимости.
- Не содержат ртути и не требуют специальной утилизации.
- Зажигаются практически мгновенно и быстро выходят на максимальную яркость.
- Стабильный световой поток на протяжении срока службы.

### Технические характеристики

Номинальное рабочее напряжение, В	230~
Диапазон рабочих напряжений, В	170 ÷ 264~
Диапазон рабочих температур, °С	-10 ÷ +40
Индекс цветопередачи	Ra>80
Срок службы, ч	не менее 30 000
Гарантийный срок, лет	2

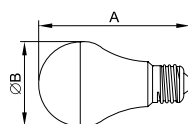
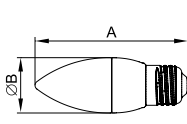
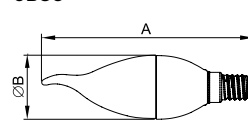
**A60**

**C35**

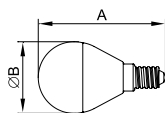
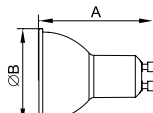
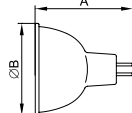
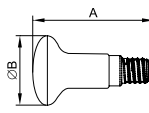
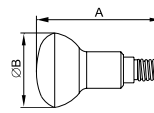
**CB35**

Форма колбы	Цоколь	Мощность, Вт	Цветовая температура, К	Световой поток, лм	Размер (А×В), мм	Артикул	
	A60	E27	7	3000	630	110×60	LLE-A60-7-230-30-E27
	A60	E27	7	4000	630	110×60	LLE-A60-7-230-40-E27
	A60	E27	7	6500	630	110×60	LLE-A60-7-230-65-E27
	A60	E27	9	3000	810	110×60	LLE-A60-9-230-30-E27
	A60	E27	9	4000	810	110×60	LLE-A60-9-230-40-E27
	A60	E27	9	6500	810	110×60	LLE-A60-9-230-65-E27
	A60	E27	11	3000	990	110×60	LLE-A60-11-230-30-E27
	A60	E27	11	4000	990	110×60	LLE-A60-11-230-40-E27
	A60 (3 шт. в упак.)	E27	11	4000	990	110×60	LLE-A60-11-230-40-E27-3
	A60	E27	11	6500	990	110×60	LLE-A60-11-230-65-E27
	A60	E27	13	3000	1170	110×60	LLE-A60-13-230-30-E27
	A60	E27	13	4000	1170	110×60	LLE-A60-13-230-40-E27
	A60	E27	13	6500	1170	110×60	LLE-A60-13-230-65-E27
	A60	E27	15	3000	1350	110×60	LLE-A60-15-230-30-E27
	A60	E27	15	4000	1350	110×60	LLE-A60-15-230-40-E27
	A60	E27	15	6500	1350	110×60	LLE-A60-15-230-65-E27
	A60	E27	20	3000	1800	120×60	LLE-A60-20-230-30-E27
	A60	E27	20	4000	1800	120×60	LLE-A60-20-230-40-E27
	A60	E27	20	6500	1800	120×60	LLE-A60-20-230-65-E27
		C35	E14	5	3000	450	98×37
C35		E14	5	4000	450	98×37	LLE-C35-5-230-40-E14
C35		E27	5	3000	450	100×37	LLE-C35-5-230-30-E27
C35		E27	5	4000	450	100×37	LLE-C35-5-230-40-E27
C35		E14	7	3000	630	98×37	LLE-C35-7-230-30-E14
C35 (3 шт. в упак.)		E14	7	3000	630	98×37	LLE-C35-07-230-30-E14-3
C35		E14	7	4000	630	98×37	LLE-C35-7-230-40-E14
C35 (3 шт. в упак.)		E14	7	4000	630	98×37	LLE-C35-07-230-40-E14-3
C35		E27	7	3000	630	100×37	LLE-C35-7-230-30-E27
C35		E27	7	4000	630	100×37	LLE-C35-7-230-40-E27
C35		E14	9	3000	810	100×37	LLE-C35-9-230-30-E14
C35		E27	9	3000	810	100×37	LLE-C35-9-230-30-E27
C35		E14	9	4000	810	100×37	LLE-C35-9-230-40-E14
C35		E27	9	4000	810	100×37	LLE-C35-9-230-40-E27
		CB35	E14	5	3000	450	125×37
	CB35	E14	5	4000	450	125×37	LLE-CB35-5-230-40-E14
	CB35	E27	5	3000	450	127×37	LLE-CB35-5-230-30-E27
	CB35	E27	5	4000	450	127×37	LLE-CB35-5-230-40-E27
	CB35	E14	7	3000	630	125×37	LLE-CB35-7-230-30-E14
	CB35	E14	7	4000	630	125×37	LLE-CB35-7-230-40-E14
	CB35	E27	7	3000	630	127×37	LLE-CB35-7-230-30-E27
	CB35	E27	7	4000	630	127×37	LLE-CB35-7-230-40-E27

**G45**

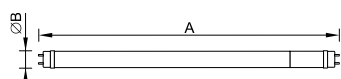
**PAR16**

**MR16**

**R39**

**R50, R63**

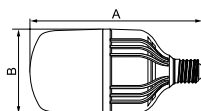
Форма колбы	Цоколь	Мощность, Вт	Цветовая температура, К	Световой поток, лм	Размер (А×В), мм	Артикул	
	G45	E14	3	3000	270	73×45	LLE-G45-3-230-30-E14
	G45	E14	3	4000	270	73×45	LLE-G45-3-230-40-E14
	G45	E14	5	3000	450	82×45	LLE-G45-5-230-30-E14
	G45	E14	5	4000	450	82×45	LLE-G45-5-230-40-E14
	G45	E14	7	3000	630	82×45	LLE-G45-7-230-30-E14
	G45	E14	7	4000	630	82×45	LLE-G45-7-230-40-E14
	G45	E27	3	3000	270	45×73	LLE-G45-3-230-30-E27
	G45	E27	3	4000	270	45×73	LLE-G45-3-230-40-E27
	G45	E27	5	3000	450	83×45	LLE-G45-5-230-30-E27
	G45	E27	5	4000	450	83×45	LLE-G45-5-230-40-E27
	G45	E27	5	6500	450	83×45	LLE-G45-5-230-65-E27
	G45	E27	7	3000	630	83×45	LLE-G45-7-230-30-E27
	G45	E27	7	4000	630	83×45	LLE-G45-7-230-40-E27
	G45	E27	7	4000	630	83×45	LLE-G45-07-230-40-E27-3 (3 шт. в упак.)
	G45	E27	7	6500	630	83×45	LLE-G45-7-230-65-E27
	G45	E14	9	3000	810	79×45	LLE-G45-9-230-30-E14
	G45	E27	9	3000	810	79×45	LLE-G45-9-230-30-E27
	G45	E14	9	4000	810	79×45	LLE-G45-9-230-40-E14
G45	E27	9	4000	810	79×45	LLE-G45-9-230-40-E27	
G45	E27	9	6500	810	79×45	LLE-G45-9-230-65-E27	
	R39	E14	3	3000	270	65×39	LLE-R39-3-230-30-E14
	R39	E14	3	4000	270	65×39	LLE-R39-3-230-40-E14
	R50	E14	5	3000	450	88×50	LLE-R50-5-230-30-E14
	R50	E14	5	4000	450	88×50	LLE-R50-5-230-40-E14
	R63	E27	5	3000	450	103×63	LLE-R63-5-230-30-E27
	R63	E27	5	4000	450	103×63	LLE-R63-5-230-40-E27
	R63	E27	8	3000	720	103×63	LLE-R63-8-230-30-E27
	R63	E27	8	4000	720	103×63	LLE-R63-8-230-40-E27
	PAR16	GU10	5	3000	450	56×49	LLE-PAR16-5-230-30-GU10
	PAR16	GU10	5	4000	450	56×49	LLE-PAR16-5-230-40-GU10
	PAR16	GU10	7	3000	675	56×49	LLE-PAR16-7-230-30-GU10
	PAR16	GU10	7	4000	675	56×49	LLE-PAR16-7-230-40-GU10
	MR16	GU5.3	3	3000	270	47×49	LLE-MR16-3-230-30-GU5
	MR16	GU5.3	3	4000	270	47×49	LLE-MR16-3-230-40-GU5
	MR16	GU5.3	5	3000	450	47×49	LLE-MR16-5-230-30-GU5
	MR16	GU5.3	5	4000	450	47×49	LLE-MR16-5-230-40-GU5
	MR16	GU5.3	5	6500	450	47×49	LLE-MR16-5-230-65-GU5
	MR16	GU5.3	7	3000	630	47×49	LLE-MR16-7-230-30-GU5
	MR16	GU5.3	7	4000	630	47×49	LLE-MR16-7-230-40-GU5
	MR16	GU5.3	7	4000	630	47×49	LLE-MR16-07-230-40-GU5-3 (3 шт. в упак.)
	MR16	GU5.3	7	6500	630	47×49	LLE-MR16-7-230-65-GU5
	MR16	GU5.3	9	3000	810	51×50	LLE-MR16-9-230-30-GU5
	MR16	GU5.3	9	4000	810	51×50	LLE-MR16-9-230-40-GU5
	MR16	GU5.3	9	6500	810	51×50	LLE-MR16-9-230-65-GU5

T8



HP



T75

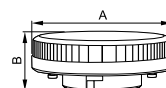

Форма колбы	Цоколь	Мощность, Вт	Цветовая температура, К	Световой поток, лм	Размер (A×B), мм	Артикул
T8	G13	10	4000	900	588×25	LLE-T8-10-230-40-G13
T8	G13	10	6500	900	588×25	LLE-T8-10-230-65-G13
T8	G13	18	4000	1620	1198×25	LLE-T8-18-230-40-G13
T8	G13	18	6500	1620	1198×25	LLE-T8-18-230-65-G13
T8	G13	24	4000	2160	1500×25	LLE-T8-24-230-40-G13
T8	G13	24	6500	2160	1500×25	LLE-T8-24-230-65-G13
T8	G13	10	4000	1000	588×25	LLE-T8R-10-230-40-G13
T8	G13	10	6500	1000	588×25	LLE-T8R-10-230-65-G13
T8	G13	20	4000	2000	1198×25	LLE-T8R-20-230-40-G13
T8	G13	20	6500	2000	1198×25	LLE-T8R-20-230-65-G13



HP	E27	30	4000	2700	184×100	LLE-HP-30-230-40-E27
HP	E27	30	6500	2700	184×100	LLE-HP-30-230-65-E27
HP	E27	50	4000	4500	282×138	LLE-HP-50-230-40-E27
HP	E40	50	6500	4500	282×138	LLE-HP-50-230-65-E40
HP	E40	65	4000	5850	161×276	LLE-HP-65-230-40-E40
HP	E40	65	6500	5850	161×276	LLE-HP-65-230-65-E40
HP	E40	80	6500	7200	136×272	LLE-HP-80-230-65-E40
HP	E40	100	6500	9000	136×272	LLE-HP-100-230-65-E40



T75	GX53	6	3000	540	74×23	LLE-T80-6-230-30-GX53
T75	GX53	6	4000	540	74×23	LLE-T80-6-230-40-GX53
T75	GX53	6	6500	540	74×23	LLE-T80-6-230-65-GX53
T75	GX53	8	3000	720	74×23	LLE-T80-8-230-30-GX53
T75	GX53	8	4000	720	74×23	LLE-T80-8-230-40-GX53
T75	GX53	8	6500	720	74×23	LLE-T80-8-230-65-GX53
T75	GX53	10	3000	900	74×27	LLE-T80-10-230-30-GX53
T75	GX53	10	4000	900	74×27	LLE-T80-10-230-40-GX53
T75	GX53	10	6500	900	74×27	LLE-T80-10-230-65-GX53
T75	GX53	12	3000	1080	74×30	LLE-T80-12-230-30-GX53
T75	GX53	12	4000	1080	74×30	LLE-T80-12-230-40-GX53
T75	GX53	12	6500	1080	74×30	LLE-T80-12-230-65-GX53
T75	GX53	15	3000	1350	74×30	LLE-T80-15-230-30-GX53
T75	GX53	15	4000	1350	74×30	LLE-T80-15-230-40-GX53
T75	GX53	15	6500	1350	74×30	LLE-T80-15-230-65-GX53





## Низковольтные лампы

**НОВИНКА**

Предназначены для работы в сетях 12-24 / 24-48 В постоянного и переменного тока. Применяются в потенциально опасных помещениях: на объектах с повышенной взрывоопасностью, в местах с повышенной влажностью, объекты с повышенной взрывоопасностью и т.п., а также в низковольтных системах резервного освещения.



### Технические характеристики

Диапазон рабочих напряжений, В	12-24 или 24-48 В
Тип напряжения	Переменное / Постоянное
Диапазон рабочих температур, °С	-20 ... +40

Индекс цветопередачи, RA	>80
Эффективность	>95 лм/Вт
Коэффициент пульсаций, IRF	≤ 5 %
Срок службы, ч	> 30000
Гарантийный срок эксплуатации	2 года

A60

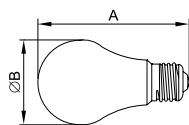

MR16

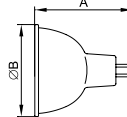

Форма колбы	Цоколь	Мощность, Вт	Цветовая температура, К	Световой поток, лм	Размер лампы (ВхА), мм	Рабочее напряжение	Тип напряжения	Артикул
A60	E27	8	4000	760	60x110	12-24	AC / DC	LLE-A60-08-12-24-40-E27
A60	E27	12	4000	1140	60x118	12-24	AC / DC	LLE-A60-12-12-24-40-E27
A60	E27	8	4000	760	60x110	24-48	AC / DC	LLE-A60-08-24-48-40-E27
A60	E27	12	4000	1140	60x118	24-48	AC / DC	LLE-A60-12-24-48-40-E27
MR16	GU5.3	8	4000	760	90*91	12-24	AC / DC	LLE-MR16-08-12-24-40-GU5



## Лампы светодиодные 360°

**НОВИНКА**

Светодиодные лампы с нитевидным светодиодом (филаментная нить) являются одним из самых эффективных источников света. Главное отличие от обычных светодиодных ламп – угол рассеивания света до 360° (создает дополнительный комфорт для глаз). Внешнее сходство филаментных ламп с лампами накаливания и высокие эстетические характеристики делают их наиболее востребованными у покупателей. Традиционно лампы применяются в осветительных приборах бытового назначения. Представлены в 3 вариантах: с прозрачной, матовой и золоченой колбами.

Соответствуют требованиям Технических регламентов Таможенного союза ТР ТС 004/2011, ТР ТС 020/2011, МЭК 62560 и постановления Правительства РФ от 10.11.2017 № 1356.



### Преимущества

- Срок службы в десятки раз больше, чем у ламп накаливания и галогенных.
- Энергопотребление в разы ниже, чем у других ламп, экономия электроэнергии до 86%.
- Выделяют значительно меньше тепла, чем лампы накаливания и галогенные.
- Соответствуют нормам электромагнитной совместимости.
- Не содержат ртути и не требуют специальной утилизации.
- Загораются практически мгновенно и быстро выходят на максимальную яркость.
- Стабильный световой поток на протяжении срока службы.

### Технические характеристики

Номинальное рабочее напряжение, В	230~
Диапазон рабочих температур, °С	-10 ÷ +40
Угол рассеивания	360°
Световая отдача	120 лм/Вт
Индекс цветопередачи	Ra>80
Срок службы, ч	не менее 30 000
Гарантийный срок, лет	2

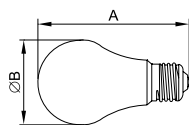
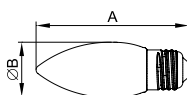
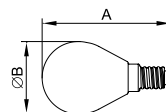
**A60**

**C35**

**G45**

Форма колбы	Тип колбы	Цоколь	Мощность, Вт	Цветовая температура, К	Световой поток, лм	Размер (А×В), мм	Аналог лампы накаливания, Вт	Артикул
A60	Прозрачная	E27	7	3000	840	60×105	85	LLF-A60-7-230-30-E27-CL
A60	Прозрачная	E27	7	4000	840	60×105	85	LLF-A60-7-230-40-E27-CL
A60	Прозрачная	E27	7	6500	840	60×105	85	LLF-A60-7-230-65-E27-CL
A60	Прозрачная	E27	9	3000	1080	60×105	100	LLF-A60-9-230-30-E27-CL
A60	Прозрачная	E27	9	4000	1080	60×105	100	LLF-A60-9-230-40-E27-CL
A60	Прозрачная	E27	9	6500	1080	60×105	100	LLF-A60-9-230-65-E27-CL
A60	Прозрачная	E27	11	3000	1320	60×105	130	LLF-A60-11-230-30-E27-CL
A60	Прозрачная	E27	11	4000	1320	60×105	130	LLF-A60-11-230-40-E27-CL
A60	Матовая	E27	11	3000	1265	60×105	125	LLF-A60-11-230-65-E27-CL
A60	Матовая	E27	11	4000	1265	60×105	125	LLF-A60-11-230-40-E27-FR
A60	Золотая	E27	9	2700	1080	60×105	100	LLF-A60-9-230-30-E27-CLG
A60	Золотая	E27	11	2700	1320	60×105	130	LLF-A60-11-230-30-E27-CLG



C35	Прозрачная	E14	5	3000	600	37×100	60	LLF-C35-5-230-30-E14-CL
C35	Прозрачная	E27	5	3000	600	37×100	60	LLF-C35-5-230-30-E27-CL
C35	Прозрачная	E14	5	4000	600	37×100	60	LLF-C35-5-230-40-E14-CL
C35	Прозрачная	E27	5	4000	600	37×100	60	LLF-C35-5-230-40-E27-CL
C35	Прозрачная	E14	7	3000	840	37×100	85	LLF-C35-7-230-30-E14-CL
C35	Прозрачная	E27	7	3000	840	37×100	85	LLF-C35-7-230-30-E27-CL
C35	Прозрачная	E14	7	4000	840	37×100	85	LLF-C35-7-230-40-E14-CL
C35	Матовая	E14	7	3000	805	37×100	80	LLF-C35-7-230-30-E14-FR
C35	Матовая	E27	7	3000	805	37×100	80	LLF-C35-7-230-30-E27-FR
C35	Матовая	E14	7	4000	805	37×100	80	LLF-C35-7-230-40-E14-FR
C35	Матовая	E27	7	4000	805	37×100	80	LLF-C35-7-230-40-E27-FR
C35	Золотая	E14	5	2700	600	37×100	60	LLF-C35-5-230-30-E14-CLG
C35	Золотая	E14	7	2700	840	37×100	85	LLF-C35-7-230-30-E14-CLG

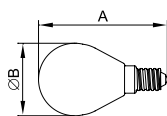
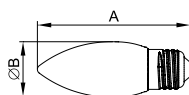

CB35	Прозрачная	E14	5	3000	600	35×120	60	LLF-CB35-5-230-30-E14-CL
CB35	Прозрачная	E14	5	4000	600	35×120	60	LLF-CB35-5-230-40-E14-CL
CB35	Прозрачная	E14	7	3000	840	35×120	85	LLF-CB35-7-230-30-E14-CL
CB35	Прозрачная	E14	7	4000	840	35×120	85	LLF-CB35-7-230-40-E14-CL
CB35	Золотая	E14	5	2700	600	35×120	60	LLF-CB35-5-230-30-E14-CLG
CB35	Золотая	E14	7	2700	840	35×120	85	LLF-CB35-7-230-30-E14-CLG

**G45**

**C35**

Форма колбы	Тип колбы	Цоколь	Мощность, Вт	Цветовая температура, К	Световой поток, лм	Размер (А×В), мм	Аналог лампы накаливания, Вт	Артикул	
	СТ35	Прозрачная	E14	5	3000	600	35x92	60	LLF-CT35-5-230-30-E14-CL
	СТ35	Прозрачная	E27	5	3000	600	35x92	60	LLF-CT35-5-230-30-E27-CL
	СТ35	Прозрачная	E14	5	4000	600	35x92	60	LLF-CT35-5-230-40-E14-CL
	СТ35	Прозрачная	E27	5	4000	600	35x92	60	LLF-CT35-5-230-40-E27-CL
	СТ35	Прозрачная	E14	7	3000	840	35x92	85	LLF-CT35-7-230-30-E14-CL
	СТ35	Прозрачная	E27	7	3000	840	35x92	85	LLF-CT35-7-230-30-E27-CL
	СТ35	Прозрачная	E14	7	4000	840	35x92	85	LLF-CT35-7-230-40-E14-CL
	СТ35	Прозрачная	E27	7	4000	840	35x92	60	LLF-CT35-7-230-40-E27-CL
	G45	Прозрачная	E14	5	3000	600	45x79	60	LLF-G45-5-230-30-E14-CL
	G45	Прозрачная	E27	5	3000	600	45x79	60	LLF-G45-5-230-30-E27-CL
	G45	Прозрачная	E14	5	4000	600	45x79	60	LLF-G45-5-230-40-E14-CL
	G45	Прозрачная	E27	5	4000	600	45x79	85	LLF-G45-5-230-40-E27-CL
	G45	Прозрачная	E14	7	3000	840	45x79	85	LLF-G45-7-230-30-E14-CL
	G45	Прозрачная	E27	7	3000	840	45x79	85	LLF-G45-7-230-30-E27-CL
	G45	Прозрачная	E14	7	4000	840	45x79	85	LLF-G45-7-230-40-E14-CL
	G45	Прозрачная	E27	7	4000	840	45x79	80	LLF-G45-7-230-40-E27-CL
	G45	Матовая	E14	7	3000	805	45x79	80	LLF-G45-7-230-30-E14-FR
	G45	Матовая	E27	7	3000	805	45x79	80	LLF-G45-7-230-30-E27-FR
	G45	Матовая	E14	7	4000	805	45x79	80	LLF-G45-7-230-40-E14-FR
	G45	Матовая	E27	7	4000	805	45x79	80	LLF-G45-7-230-40-E27-FR
	G45	Золотая	E14	5	2700	600	45x79	60	LLF-G45-5-230-30-E14-CLG
	G45	Золотая	E14	7	2700	840	45x79	80	LLF-G45-7-230-30-E14-CLG
	G95	Золотая	E27	6	2700	720	95x135	75	LLF-G95-6-230-30-E27-CLG
	G95	Золотая	E27	8	2700	960	95x135	95	LLF-G95-8-230-30-E27-CLG
	ST64	Золотая	E27	6	2700	720	64x140	75	LLF-ST64-6-230-30-E27-CLG
	ST64	Золотая	E27	8	2700	960	64x140	95	LLF-ST64-8-230-30-E27-CLG

# Электропатроны

Электропатроны керамические, карболитовые и пластиковые широко применяются в быту и строительстве для монтажа осветительных приборов и присоединения ламп различных типов к электрической сети. В ассортименте представлены патроны для ламп с резьбовыми цоколями E14, E27, E40 и штырьковыми цоколями GU5.3, GU10, G13, GX53, специальные ретро-патроны, а также кольца и переходники для электропатронов.



## Преимущества

- Контактные группы патронов выполнены из электротехнической латуни.
- Пластиковые патроны производятся из огнестойкого пластика, не поддерживающего горение.
- Пластиковые подвесные патроны с кабелем выпускаются в черном и белом цветах.
- Новинки поставляются в индивидуальной упаковке для различных форм продаж, в том числе в сетях DIY.

## Технические характеристики

Напряжение в сети	220/250 В
Частота тока	50 Гц
Номинальные токи	2/4/16 А
Материал корпуса	керамика/карболит/ термостойкий пластик
Цоколь	E14/E27/E40/GU10/ GU5.3/ GX53/G13
Условия эксплуатации	-25 до +35 °С
Степень защиты	IP20
Способ утилизации	как уничтожение бытовых отходов

## Ассортимент

<b>Электропатроны карболитовые</b>	Наименование	Тип	Цоколь	Цвет	Вариант упаковки	Артикул
	Пкб14-04-K01	Подвесной	E14	Черный	Стикер на изделии	ЕРК20-04-01-K01
	Пкб14-04-K01	Подвесной	E14	Черный	Индивидуальный пакет, стикер на пакете	ЕРК20-04-02-K01
	Пкб14-04-K11	Подвесной	E14	Черный	Стикер на изделии	ЕРК21-04-01-K01
	Пкб14-04-K11	Подвесной	E14	Черный	Индивидуальный пакет, стикер на пакете	ЕРК21-04-02-K01
	Пкб27-04-K01	Подвесной	E27	Черный	Стикер на изделии	ЕРК10-04-01-K01
	Пкб27-04-K01	Подвесной	E27	Черный	Индивидуальный пакет, стикер на пакете	ЕРК10-04-02-K01
	Пкб27-04-K11	Подвесной	E27	Черный	Стикер на изделии	ЕРК11-04-01-K01
	Пкб27-04-K11	Подвесной	E27	Черный	Индивидуальный пакет, стикер на пакете	ЕРК11-04-02-K01
	Пкб27-04-K21	Потолочный	E27	Черный	Стикер на изделии	ЕРК12-04-01-K01
	Пкб27-04-K21	Потолочный	E27	Черный	Индивидуальный пакет, стикер на пакете	ЕРК12-04-02-K01
	Пкб27-04-K31	Угловой настенный	E27	Черный	Стикер на изделии	ЕРК13-04-01-K01
	Пкб27-04-K31	Угловой настенный	E27	Черный	Индивидуальный пакет, стикер на пакете	ЕРК13-04-02-K01
<b>Электропатроны керамические</b>	Пкр14-04-K43	Подвесной	E14	Белый	Стикер на изделии	ЕРС20-04-01-K01
	Пкр14-04-K43	Подвесной	E14	Белый	Индивидуальный пакет, стикер на пакете	ЕРС20-04-02-K01
	Пкр27-04-K43	Подвесной	E27	Белый	Стикер на изделии	ЕРС10-04-01-K01
	Пкр27-04-K43	Подвесной	E27	Белый	Индивидуальный пакет, стикер на пакете	ЕРС10-04-02-K01
	Пкр27-04-K63	Настенный с держателем	E27	Белый	Стикер на изделии	ЕРС15-04-01-K01
	Пкр40-16-K43	Подвесной	E40	Белый	Стикер на изделии	ЕРС30-04-01-K01
	Пкр40-16-K43	Подвесной	E40	Белый	Индивидуальный пакет, стикер на пакете	ЕРС30-04-02-K01
	Пкр10-04-K52	Подвесной	GU10	Белый	Стикер на изделии	ЕРС50-04-01-K01
	Пкр15-04-K52	Подвесной	GU5.3	Белый	Стикер на изделии	ЕРС60-04-01-K01

<b>Электропатроны пластиковые</b>	Наименование	Тип	Цоколь	Цвет	Вариант упаковки	Артикул
	Ппл14-02-K02	Подвесной	E14	Белый	Стикер на изделии	EPP20-02-01-K01
	Ппл14-02-K02	Подвесной	E14	Белый	Индивидуальный пакет, стикер на пакете	EPP20-02-02-K01
	Ппл14-02-K12	Подвесной с кольцом	E27	Белый	Стикер на изделии	EPP21-02-01-K01
	Ппл14-02-K12	Подвесной с кольцом	E27	Белый	Индивидуальный пакет, стикер на пакете	EPP21-02-02-K01
	Ппл27-04-K02	Подвесной	E27	Белый	Стикер на изделии	EPP10-04-01-K01
	Ппл27-04-K02	Подвесной	E27	Белый	Индивидуальный пакет, стикер на пакете	EPP10-04-02-K01
	Ппл27-04-K12	Подвесной с кольцом	E27	Белый	Стикер на изделии	EPP11-04-01-K01
	Ппл27-04-K12	Подвесной с кольцом	E27	Белый	Индивидуальный пакет, стикер на пакете	EPP11-04-02-K01
	Ппл27-04-K51	Подвесной	E27	Белый	Стикер на изделии	EPP14-04-01-K01
	Ппл27-04-K52	Подвесной	E27	Черный	Стикер на изделии	EPP14-04-01-K02
	Ппл27-04-K21	Потолочный	E27	Белый	Стикер на изделии	EPP12-04-01-K01
	Ппл27-04-K31	Угловой настенный	E27	Белый	Стикер на изделии	EPP13-04-01-K01
	Ппл53-04-K52	Потолочный	GX53	Белый	Стикер на изделии	EPP42-04-01-K01
<b>Переходники к электропатронам</b>	ПР14-27-K02	Пластик	E14 - E27	Белый	Индивидуальный пакет, стикер на пакете	EPR21-01-01-K01
	ПР27-14-K02	Пластик	E27 - E14	Белый	Индивидуальный пакет, стикер на пакете	EPR12-01-01-K01
	ПР27-40-K02	Пластик	E27 - E40	Белый	Индивидуальный пакет, стикер на пакете	EPR13-01-01-K01
	ПР40-27-K02	Пластик	E40 - E27	Белый	Индивидуальный пакет, стикер на пакете	EPR31-01-01-K01
	ПР7/16-27-R02	Пластик	Вилка 220В - патрон E27	Белый	Стикер на изделии	EPP16-02-01-K01



<b>Аксессуары. Кольца к патронам</b>						
	Наименование	Вариант упаковки	Кол-во в групп. упак., шт.	Артикул		
	Кольцо к патрону, пластик, E14, белый, КБ14	Индивидуальный пакет, стикер на пакете	50	ЕКР20-01-02-K01		
	Кольцо к патрону, пластик, E27, белый, КБ27	Индивидуальный пакет, стикер на пакете	50	ЕКР10-01-02-K01		
	Кольцо к патрону, пластик, E14, черный, КЧ14	Индивидуальный пакет, стикер на пакете	50	ЕКР20-02-02-K02		
	Кольцо к патрону, бакелит, E27, черный, КЧ27	Индивидуальный пакет, стикер на пакете	50	ЕКР10-02-02-K02		
<b>Патроны декоративные патроны серии RETRO</b>						
	Наименование	Материал	Тип	Цвет	Вариант упаковки	Артикул
	Пал27-04-K28	Алюминий	Подвесной	Бронза	Индивидуальный пакет, стикер на пакете	ЕРА10-04-02-K29
	Пал27-04-K22	Алюминий	Подвесной	Золото	Индивидуальный пакет, стикер на пакете	ЕРА10-04-02-K22
	Пал27-04-K01	Алюминий	Подвесной	Черный	Индивидуальный пакет, стикер на пакете	ЕРА10-04-02-K02
	Пал27-04-K58	Алюминий	Подвесной с шнуром 1,5м и потолочным креплением	Бронза	Индивидуальный пакет, стикер на пакете	ЕРА12-04-02-K29
	Пал27-04-K52	Алюминий	Подвесной с шнуром 1,5м и потолочным креплением	Золото	Индивидуальный пакет, стикер на пакете	ЕРА12-04-02-K22
	Пал27-04-K51	Алюминий	Подвесной с шнуром 1,5м и потолочным креплением	Черный	Индивидуальный пакет, стикер на пакете	ЕРА12-04-02-K02

# Встраиваемые светильники для ламп GX53

**НОВИНКА**

Предназначены для монтажа в натяжные и подвесные потолки. Широко применяются в бытовом и офисном освещении. Легкий алюминиевый корпус выполнен в трех цветах: белый, хром, золото. Подходят для ламп GX53 любой мощности.

Соответствуют ГОСТ IEC 60598-2-2 и требованиям Технических регламентов Таможенного союза ТР ТС 004/2011, ТР ТС 020/2011



## Преимущества

- Легкий и компактный корпус позволит экономить запотолочное пространство.
- Простота установки – не требуется специальных инструментов.
- Защитное силиконовое кольцо в комплекте.
- Совместимы с любыми лампами GX53.
- Варианты исполнения: белый, хром, золото, хром с матовым покрытием.

## Технические характеристики

Входное напряжение, В~ 220 В ± 20 В  
Частота тока 50 Гц

Номинальный ток, мА	175
Патрон, тип	GX53
Размеры установочного отверстия в потолке, мм	Ø85
Максимальная толщина потолочных панелей	15
Степень защиты по IEC 60529	IP20
Класс защиты от поражения электрическим током по IEC 60598-1	II
Масса, кг	0,048
Срок службы, не менее, ч	30000
Гарантийный срок, лет	2

## Ассортимент

Габаритные размеры	Тип лампы	Цвет рамки	Макс. мощность лампы, Вт	Комплект	Способ установки	Артикул
 	GX53	белый	15	термокольцо	встраиваемый	LUVB0-GX53-1-K01
 	GX53	золотой	15	термокольцо	встраиваемый	LUVB0-GX53-1-K22
 	GX53	хром	15	термокольцо	встраиваемый	LUVB0-GX53-1-K23
 	GX53	хром матовый	15	термокольцо	встраиваемый	LUVB0-GX53-1-K27
 	GX53	белый	15	10 шт/упак	встраиваемый	LUVB0-GX53-1-K01-10
 	GX53	хром	15	10 шт/упак	встраиваемый	LUVB0-GX53-1-K23-10

## Лента светодиодная 12 В и принадлежности

Светодиодные системы подсветки торговой марки IEK® позволяют создавать декоративное освещение мебели, ниш, барных стоек, окон и витрин, а также подсветку деталей интерьера: многоуровневых и подвесных потолков, карнизов, плинтусов.

Светодиодные системы подсветки включают в себя источник – света светодиодную ленту – и принадлежности к ней (источники питания – драйверы LED ИПСН, контроллеры управления и коннекторы).

С помощью светодиодной системы подсветки можно:

- создать подсветку различных цветов: теплого белого, холодного белого, синего, зеленого, красного, желтого или многоцветную;
- подобрать яркость светодиодной ленты;
- регулировать яркость светодиодных лент с помощью специального устройства – контроллера;
- дистанционно управлять яркостью и цветовой гаммой, автоматически переключать цвета многоцветных лент, сочетать различные оттенки и фиксировать понравившуюся сцену в любой момент.



### Преимущества

- Самоклеящаяся основа 3М.
- Высокоэффективные (более 60 лм/Вт) SMD-светодиоды EPISTAR.
- Отсутствие чувствительности к отклонениям от стандартного напряжения в сети.
- Безопасность эксплуатации благодаря низкому напряжению питания (12 В).
- Гарантия 1 год.

### Технические характеристики ленты

Ширина ленты, мм:	8 (для ленты со светодиодами в корпусе 2835) 10 (для ленты со светодиодами в корпусе 5050)
Напряжение питания, В	12 (постоянного тока DC)
Температура эксплуатации, °С	-10 ÷ +45

## Ассортимент

	Длина, м	Мощность, Вт/м	Мин. длина резки, мм	Цвет	Световой поток на 1LED, Лм	Кол-во светодиодов, шт./м	Степень защиты	Артикул
<b>Лента светодиодная серии STANDARD (2835)</b>								
	3	9,6	25	Тёпло-белый	7-8	120	IP20	LSR1-1-120-20-3-03
	3	9,6	25	Тёпло-белый	7-8	120	IP65	LSR1-1-120-65-3-03
	3	4,8	50	Тёпло-белый	7-8	60	IP20	LSR1-1-060-20-3-03
	3	4,8	50	Тёпло-белый	7-8	60	IP65	LSR1-1-060-65-3-03
	5	9,6	25	Тёпло-белый	7-8	120	IP20	LSR1-1-120-20-3-05
	5	9,6	25	Тёпло-белый	7-8	120	IP65	LSR1-1-120-65-3-05
	5	4,8	50	Тёпло-белый	7-8	60	IP20	LSR1-1-060-20-3-05
	5	4,8	50	Тёпло-белый	7-8	60	IP65	LSR1-1-060-65-3-05
	20	4,8	25	Тёпло-белый	7-8	60	IP20	LSR1-1-060-20-0-20
	20	4,8	25	Тёпло-белый	7-8	60	IP65	LSR1-1-060-65-0-20
	5	9,6	25	Нейтральный белый	7-8	120	IP20	LSR1-0-120-20-3-05
	5	9,6	25	Нейтральный белый	7-8	120	IP65	LSR1-0-120-65-3-05
	5	4,8	50	Нейтральный белый	7-8	60	IP20	LSR1-0-060-20-3-05
	5	4,8	50	Нейтральный белый	7-8	60	IP65	LSR1-0-060-65-3-05
	3	9,6	25	Холодный дневной	7-8	120	IP20	LSR1-2-120-20-3-03
	3	9,6	25	Холодный дневной	7-8	120	IP65	LSR1-2-120-65-3-03
	3	4,8	50	Холодный дневной	7-8	60	IP20	LSR1-2-060-20-3-03
	3	4,8	50	Холодный дневной	7-8	60	IP65	LSR1-2-060-65-3-03
	5	9,6	25	Холодный дневной	7-8	120	IP20	LSR1-2-120-20-3-05
	5	9,6	25	Холодный дневной	7-8	120	IP65	LSR1-2-120-65-3-05
	5	4,8	50	Холодный дневной	7-8	60	IP20	LSR1-2-060-20-3-05
	5	4,8	50	Холодный дневной	7-8	60	IP65	LSR1-2-060-65-3-05
	20	4,8	25	Холодный дневной	7-8	60	IP20	LSR1-2-060-20-0-20
	20	4,8	25	Холодный дневной	7-8	60	IP65	LSR1-2-060-65-0-20
	5	4,8	165	RGB	-	54	IP20	LSR1-3-054-20-3-05
	5	4,8	165	RGB	-	54	IP65	LSR1-3-054-65-3-05
	5	4,8	50	Жёлтый	-	60	IP20	LSR1-4-060-20-3-05
	5	4,8	50	Жёлтый	-	60	IP65	LSR1-4-060-65-3-05
	5	4,8	50	Зелёный	-	60	IP20	LSR1-5-060-20-3-05
	5	4,8	50	Зелёный	-	60	IP65	LSR1-5-060-65-3-05
	5	4,8	50	Красный	-	60	IP20	LSR1-6-060-20-3-05
	5	4,8	50	Красный	-	60	IP65	LSR1-6-060-65-3-05
	5	4,8	50	Синий	-	60	IP20	LSR1-7-060-20-3-05
	5	4,8	50	Синий	-	60	IP65	LSR1-7-060-65-3-05
<b>Лента светодиодная серии PRO (5050)</b>								
	3	14,4	50	Тёпло-белый	12-15	60	IP20	LSR2-1-060-20-3-03
	3	14,4	50	Тёпло-белый	12-15	60	IP65	LSR2-1-060-65-3-03
	5	14,4	50	Тёпло-белый	12-15	60	IP20	LSR2-1-060-20-3-05
	5	14,4	50	Тёпло-белый	12-15	60	IP65	LSR2-1-060-65-3-05
	5	7,2	100	Тёпло-белый	12-15	30	IP20	LSR2-1-030-20-3-05
	5	7,2	100	Тёпло-белый	12-15	30	IP65	LSR2-1-030-65-3-05
	3	14,4	50	Холодный белый	12-15	60	IP20	LSR2-2-060-20-3-03
	3	14,4	50	Холодный белый	12-15	60	IP65	LSR2-2-060-65-3-03
	5	14,4	50	Холодный белый	12-15	60	IP20	LSR2-2-060-20-3-05
	5	14,4	50	Холодный белый	12-15	60	IP65	LSR2-2-060-65-3-05
	5	7,2	100	Холодный белый	12-15	30	IP20	LSR2-2-030-20-3-05
	5	7,2	100	Холодный белый	12-15	30	IP65	LSR2-2-030-65-3-05
	3	14,4	50	RGB	-	60	IP20	LSR2-3-060-20-3-03
	3	14,4	50	RGB	-	60	IP65	LSR2-3-060-65-3-03
	5	14,4	50	RGB	-	60	IP20	LSR2-3-060-20-3-05
	5	14,4	50	RGB	-	60	IP65	LSR2-3-060-65-3-05
	5	7,2	100	RGB	-	30	IP20	LSR2-3-030-20-3-05
	5	7,2	100	RGB	-	30	IP65	LSR2-3-030-65-3-05

## Драйверы

Драйверы преобразуют параметры входящего сетевого напряжения 220 В 50/60 Гц в постоянное напряжение 12 В, необходимое для питания светодиодной ленты.

	Мощность, Вт	Кол-во каналов	Напряжение на входе, В	Сила тока на выходе, А	Степень защиты	Вес, кг	Артикул
<b>Адаптеры прямого включения</b>							
	24	1	170 ÷ 240	2	IP20	0,13	LSP2-024-12-20-11
	36	1	170 ÷ 240	3	IP20	0,18	LSP2-036-12-20-11
	60	1	170 ÷ 240	5	IP20	0,19	LSP2-060-12-20-11
<b>Драйверы IP20</b>							
	25	1	110 ÷ 240	2,08	IP20	0,16	LSP1-025-12-20-33-PRO
	30	1	110 ÷ 240	2,5	IP20	0,24	LSP1-030-12-20-33-PRO
	40	1	110 ÷ 240	3,33	IP20	0,24	LSP1-040-12-20-33-PRO
	50	1	110 ÷ 240	4,16	IP20	0,24	LSP1-050-12-20-33-PRO
	60	1	110 ÷ 240	5	IP20	0,24	LSP1-060-12-20-33-PRO
	100	2	110 ÷ 240	8,33	IP20	0,34	LSP1-100-12-20-33-PRO
	150	2	110 ÷ 240	12,5	IP20	0,42	LSP1-150-12-20-33-PRO
	200	2	170 ÷ 240	16,6	IP20	0,54	LSP1-200-12-20-33-PRO
	250	2	170 ÷ 240	20,8	IP20	0,60	LSP1-250-12-20-33-PRO
	360	3	170 ÷ 240	30	IP20	0,70	LSP1-360-12-20-33-PRO
<b>Драйверы влагозащищенные IP67</b>							
	30	1	110 ÷ 240	2,5	IP67	0,30	LSP1-030-12-67-33-PRO
	50	1	110 ÷ 240	4,16	IP67	0,30	LSP1-050-12-67-33-PRO
	100	2	110 ÷ 240	8,33	IP67	1,10	LSP1-100-12-67-33-PRO
	150	2	170 ÷ 240	12,5	IP67	1,30	LSP1-150-12-67-33-PRO
	200	3	170 ÷ 240	16,6	IP67	2,80	LSP1-200-12-67-33-PRO





## Магистральный усилитель

Магистральный усилитель RGB предназначен для усиления RGB-сигнала и увеличения суммарной мощности подключаемых светодиодных лент к одному контроллеру.

	Наименование	Мощность, Вт	Тип ленты	Степень защиты	Вес, кг	Артикул
	Магистральный усилитель PRO RGB 3 канала 12 В, 4 А, 144 Вт IEK	144	RGB	IP20	0,13	LSA-RGB-144-20-12-PRO

## Контроллеры

Контроллеры позволяют управлять интенсивностью света светодиодных лент и создавать статические и динамические световые сцены. Управление контроллерами осуществляется с помощью пульта дистанционного управления по инфракрасному или радиоканалам.

	Вых. мощность, Вт	Число каналов управления, шт.	Количество сцен		Пульт дистанционного управления	Масса (с ПДУ), кг	Упаковка	Артикул
			статических	динамических				
<b>Контроллеры управления одноцветной светодиодной лентой</b>								
	120	1	-	-	белый	0,3	блистер	LSC2-MONO-120-RF-20-12-W
	120	1	-	-	черный	0,3	блистер	LSC2-MONO-120-RF-20-12-B
	120	1	-	-	белый	0,3	коробка	LSC1-MONO-120-RF-20-12-W
	120	1	-	-	черный	0,3	коробка	LSC1-MONO-120-RF-20-12-B
	216	1	-	-	черный	0,4	коробка	LSC1-MONO-216-RF-20-12-B
<b>Контроллеры управления RGB светодиодной лентой</b>								
	72	3	16	4	белый	0,076	блистер	LSC2-RGB-072-IR-20-12-W
	72	3	16	4	белый	0,076	коробка	LSC1-RGB-072-IR-20-12-W
	144	3	7	14	белый	0,3	блистер	LSC2-RGB-144-RF-20-12-W
	144	3	7	14	черный	0,3	блистер	LSC2-RGB-144-RF-20-12-B
	144	3	7	14	белый	0,3	коробка	LSC1-RGB-144-RF-20-12-W
	144	3	7	14	черный	0,3	коробка	LSC1-RGB-144-RF-20-12-B
	216	3	7	14	черный	0,4	коробка	LSC1-RGB-216-RF-20-12-B

## Коннекторы

Коннекторы предназначены для соединения светодиодных лент. Коннекторы IEK® обеспечивают любое желаемое соединение ленты без пайки.

	Тип коннектора	Кол-во в упаковке, шт.	Ширина ленты, мм	Степень защиты	Артикул
	Разъём-разъём MONO	3	8	IP20	LSCON8-MONO-202-3
	Разъём-разъём MONO	3	10	IP20	LSCON10-MONO-202-3
	Разъём-разъём RGB	3	10	IP20	LSCON10-RGB-202-3
	Разъём-15см-разъём MONO	3	8	IP20	LSCON8-MONO-212-3
	Разъём-15см-разъём MONO	3	10	IP20	LSCON10-MONO-212-3
	Разъём-15см-разъём RGB	3	10	IP20	LSCON10-RGB-212-3
	15см-разъём MONO	3	8	IP20	LSCON8-MONO-213-3
	15см-разъём MONO	3	10	IP20	LSCON10-MONO-213-3
	15см-разъём RGB	3	10	IP20	LSCON10-RGB-213-3
	Jack5,5-15см-разъём MONO	3	8	IP20	LSCON8-MONO-112-3
	Jack5,5-15см-разъём MONO	3	10	IP20	LSCON10-MONO-112-3

## Алюминиевый профиль для светодиодной ленты

Алюминиевый профиль предназначен для монтажа светодиодных лент 12 В. Использование профиля придаёт системам освещения на основе светодиодных лент более законченный и эстетичный вид. Анодированный алюминий, из которого изготовлен профиль, обеспечивает надежный теплоотвод, что продлевает срок службы установленной ленты.

Габаритные размеры	Наименование	Комплект поставки	Артикул
	Накладной профиль 1607 2 м	профиль с рассеивателем 2 м, 2 торцевых заглушки (сквозная и глухая), 4 крепежные скобы, 4 самореза	LSADD1607-SET1-2-N1-1-08
	Набор для монтажа профиля 1607	2 торцевых заглушки (сквозная и глухая), 2 крепежные скобы, 2 самореза	LSADD1607-SET2-N1-04
	Накладной профиль 1712 2 м	профиль с рассеивателем 2 м, 2 торцевых заглушки (сквозная и глухая), 4 крепежные скобы, 4 самореза	LSADD1712-SET1-2-N1-1-08
	Набор для монтажа профиля 1712	2 торцевых заглушки (сквозная и глухая), 2 крепежные скобы, 2 самореза	LSADD1712-SET2-N1-04
	Накладной профиль 1816 2 м	профиль с рассеивателем 2 м, 2 торцевых заглушки (сквозная и глухая), 4 крепежные скобы, 4 самореза	LSADD1816-SET1-2-N2-1-08
	Набор для монтажа профиля 1816	2 торцевых заглушки (сквозная и глухая), 2 крепежные скобы, 2 самореза	LSADD1816-SET2-N2-04
	Накладной профиль 1919 2 м	профиль с рассеивателем 2 м, 2 торцевых заглушки (сквозная и глухая), 4 крепежные скобы, 4 самореза	LSADD1919-SET1-2-N3-1-08
	Набор для монтажа профиля 1919	2 торцевых заглушки (сквозная и глухая), 2 крепежные скобы, 2 самореза	LSADD1919-SET2-N3-04
	Встраиваемый профиль 2207 2 м	профиль с рассеивателем 2 м, 2 торцевых заглушки (сквозная и глухая), 4 крепежные скобы, 4 самореза	LSADD2207-SET1-2-V4-1-08
	Набор для монтажа профиля 2207	2 торцевых заглушки (сквозная и глухая), 2 крепежные скобы, 2 самореза	LSADD2207-SET2-V4-04





## Лента светодиодная 220 В и принадлежности

**НОВИНКА**

Светодиодная лента 220 В IEK® работает непосредственно от бытовой сети переменного тока и является отличным решением для архитектурной подсветки благодаря высокой степени защиты IP67 и возможности последовательного подключения отрезков общей длиной до 100 метров.

Одной из разновидностей ленты 220 В является светодиодный «неон». Благодаря полупрозрачной светопроводящей оболочке свечение распределяется равномерно по всей поверхности ленты, имитируя работу неоновой трубки. Лента обладает высокой гибкостью, что позволяет создавать из нее различные фигуры сложных форм.



### Преимущества

- Широкий выбор цветов.
- Лёгкий монтаж – подключение непосредственно к бытовой сети переменного тока.
- Минимальная кратность резки: 1 метр.
- Максимальная длина последовательно подключенных отрезков ленты: до 100 метров (до 50 метров для «неона»).
- Высокая степень защиты от пыли и влаги IP67.
- Большой ассортимент аксессуаров для монтажа.



### Технические характеристики ленты

Ширина ленты, мм	12 (для ленты со светодиодами 2835) 14 (для ленты со светодиодами 5050) 16 (для светодиодного «неона»)
Длина ленты на катушке, м	50
Напряжение питания, В	220 (постоянного тока DC)
Температура эксплуатации, °C	-25 ÷ +50

## Ассортимент

Цвет	Длина, м	Мощность, Вт/м	Мин. длина резки, мм	Ширина ленты, мм	Кол-во светодиодов, шт./м	Степень защиты	Артикул	
	Тёплый белый	50	4,8	1000	12	60	IP67	LSR3-1-060-67-0-50
	Холодный белый	50	4,8	1000	12	60	IP67	LSR3-2-060-67-0-50
	Зелёный	50	4,8	1000	12	60	IP67	LSR3-5-060-67-0-50
	Красный	50	4,8	1000	12	60	IP67	LSR3-6-060-67-0-50
	Синий	50	4,8	1000	12	60	IP67	LSR3-7-060-67-0-50
	RGB	50	7,2	1000	14	30	IP67	LSR4-3-030-67-0-50
	Тёплый белый «неон»	50	9,6	1000	16	120	IP67	LSR5-1-120-67-0-50
	Холодный белый «неон»	50	9,6	1000	16	120	IP67	LSR5-2-120-67-0-50
	Зелёный «неон»	50	9,6	1000	16	120	IP67	LSR5-5-120-67-0-50
	Красный «неон»	50	9,6	1000	16	120	IP67	LSR5-6-120-67-0-50
	Синий «неон»	50	9,6	1000	16	120	IP67	LSR5-7-120-67-0-50
	Пурпурный «неон»	50	9,6	1000	16	120	IP67	LSR5-9-120-67-0-50







## Драйверы (шнуры питания)

Макс. выходная мощность, Вт	Возможность смены сценариев	Тип подключаемой ленты	Ширина подключаемой ленты, мм	Напряжение на входе, В	Степень защиты	Артикул	
	700	нет	Одноцветная	12	~200-240	IP65	LSP1-700-220-65-12
	500	да	RGB	14	~200-240	IP65	LSP1-500-220-65-14
	700	Нет	«неон»	16	~200-240	IP65	LSP1-700-220-65-16

## Контроллеры с ПДУ

Макс. выходная мощность, Вт	Количество сцен		Тип подключ. ленты	Ширина подключ. ленты, мм	Напряжение на входе, В	Степень защиты	Артикул	
	Статические	Динамические						
	360	9	3	Одноцветная	12	~200-240	IP20	LSC1-MONO-360-IR-20-220-B
	500	16	4	RGB	14	~200-240	IP20	LSC1-RGB-500-IR-20-220-B

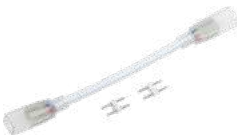
## Аксессуары для монтажа ленты

	Тип	Назначение	Тип подключаемой ленты	Ширина подключаемой ленты, мм	Количество в индивидуальной упаковке, шт.	Артикул
	Скоба монтажная	Крепление ленты к твердой поверхности	Одноцветная	12	10	LSADD12-1-10
			RGB	14	10	LSADD14-1-10
			«неон»	16	10	LSADD16-1-10
	Заглушка торцевая	Изоляция свободного конца ленты	Одноцветная	12	5	LSADD12-2-05
			RGB	14	5	LSADD14-2-05
			«неон»	16	5	LSADD16-2-05
	Коннектор прямой	Соединение 2 отрезков ленты в линию	Одноцветная	12	5	LSCON12-MONO-202-05
			RGB	14	5	LSCON14-RGB-202-05
			«неон»	16	5	LSCON16-MONO-202-05
	Коннектор угловой	Соединение 2 отрезков под прямым углом	Одноцветная	12	5	LSCON12-MONO-220-05
			RGB	14	5	LSCON14-RGB-220-05
			«неон»	16	5	LSCON16-MONO-220-05
	Коннектор гибкий	Соединение двух отрезков ленты под произвольным углом	Одноцветная	12	5	LSCON12-MONO-212-05
			RGB	14	5	LSCON14-RGB-212-05
	Коннектор Т-образный	Соединение трех отрезков ленты под прямым углом	Одноцветная	12	5	LSCON12-MONO-222-05
			RGB	14	5	LSCON14-RGB-222-05
			«неон»	16	5	LSCON16-MONO-222-05

# Коммунальное и бытовое освещение

## Светодиодные светильники ДПО с оптико-акустическим датчиком

Предназначены для общего и местного освещения общественных и жилых помещений (коридоры, подъезды, подсобные помещения и т.д.). Соответствуют ГОСТ IEC 60598-2-1.

**НОВИНКА**



### Ассортимент

Габаритные размеры	Наименование	Мощность, Вт	Цветовая температура, К	Световой поток, лм	Артикул
	ДПО 1001	8	4000	560	LDPO3-1001-008-4000-K01
	ДПО 1002	12	4000	840	LDPO3-1002-012-4000-K01

#### Преимущества

- Подключение осуществляется через герметичную клеммную коробку, расположенную на задней части светильника, благодаря этому степень защиты светильника сохраняется.
- Монтаж светильника осуществляется без его разбора.
- Чувствительный оптико-акустический датчик обеспечивает стабильную работу светильника.

#### Технические характеристики

Номинальное напряжение, В	200 ÷ 240~
Диапазон рабочего напряжения АС, В	198-253

Время отключения после прекращения звуковых сигналов, с	50±10
Радиус действия микрофона, м	5
Уровень освещённости при срабатывании фотореле, лк, не более	5
Коэффициент мощности, не менее	0,5
Цветовая температура, К	4000
Коэффициент пульсации светового потока, не более	5 %
Класс защиты от поражения электрическим током	II
Диапазон рабочих температур, С	от –20 до +40
Тип монтажа	накладной
Материал корпуса	пластик
Драйвер встроен в корпус	



## Светильники светодиодные серии ДПО 4001–4012

Светильники применяются для внутреннего освещения бытовых помещений, общественных и производственных помещений с повышенным содержанием пыли и влаги, а также для наружного освещения с установкой светильников под навесом. По своим характеристикам соответствуют ГОСТ IEC 60598-2-1.









### Преимущества

- Корпус светильника выполнен из пластика, рассеиватель – из матового пластика.
- Способ установки – настенно-потолочный, крепеж при помощи саморезов.

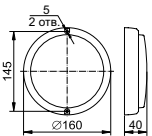
### Технические характеристики

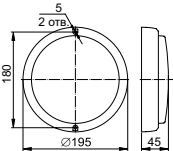
Номинальное напряжение, В	200÷240~
Номинальная частота, Гц	50
Класс защиты	II
Коэффициент цветопередачи, не менее	Ra≥70
Цветовая температура, К	4000
Коэффициент мощности, не менее	0,5
Коэффициент пульсации, не более	0,05
Рабочая температура, °С	от -20 до +40
Срок службы, не менее, ч	30 000
Тип рассеивателя	матовый

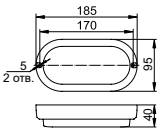
## Ассортимент

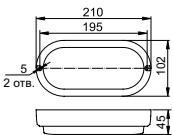
	Габаритные размеры	Наименование	Мощность, Вт	Световой поток, лм	Артикул
		ДПО 4001	8	530	LDP00-4001-8-4000-K01
		ДПО 4002	12	800	LDP00-4002-12-4000-K01
		ДПО 4003	15	1000	LDP00-4003-15-4000-K01
		ДПО 4004	18	1200	LDP00-4004-18-4000-K01
		ДПО 4011	8	530	LDP00-4011-8-4000-K01
		ДПО 4012	12	800	LDP00-4012-12-4000-K01



## Светодиодные светильники ДПО 5010–5040

Предназначены для общего и местного освещения общественных и жилых помещений (коридоры, подъезды, подсобные помещения и т.д.).

Соответствуют ГОСТ IEC 60598-2-1.

**НОВИНКА**











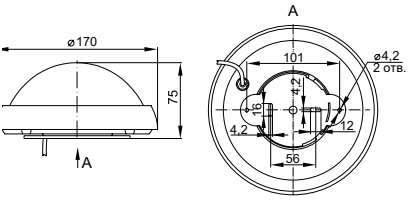

### Преимущества

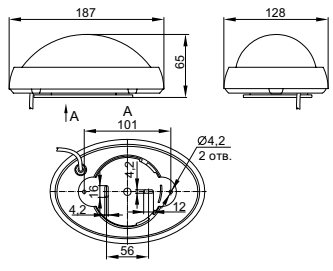
- Подключение осуществляется через герметичный сальник и клеммную колодку, расположенную внутри светильника, благодаря этому степень защиты светильника сохраняется.
- В ассортименте есть модификации с микроволновым датчиком движения (5012Д, 5032Д).
- Монтаж светильника осуществляется без его разбора с помощью специального съёмного крепления, расположенного на задней части светильника.
- Металлический сальник ввода питающего кабеля.

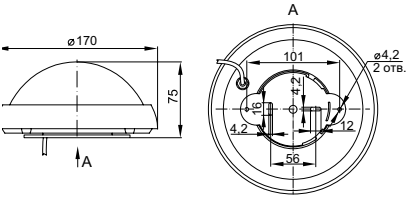
### Технические характеристики

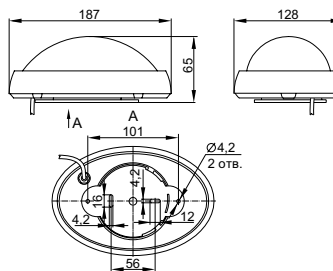
Номинальное напряжение, В	200 ÷ 240~
Диапазон рабочего напряжения АС, В	198–253
Коэффициент мощности, не менее	0,5
Цветовая температура, К	4000
Коэффициент пульсации светового потока, не более	5 %
Класс защиты от поражения электрическим током	II
Диапазон рабочих температур, °С	от –40 до +40
Тип монтажа	накладной
Драйвер встроен в корпус	
Время отключения, с	75±10
Радиус действия, м	8±2
Уровень освещённости, лк, не более	30
Высота установки, м	2–5

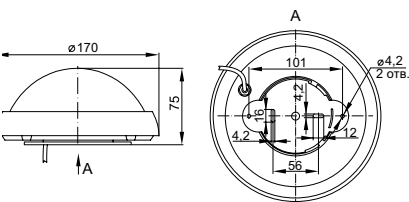
## Ассортимент

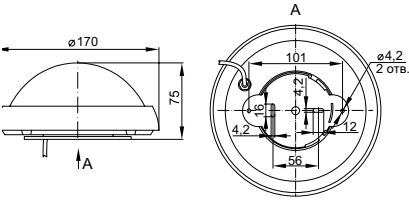
Габаритные размеры		Наименование	Мощность, Вт	Световой поток, лм	Цвет корпуса	Артикул
		ДПО 5010	8	560	белый	LDP00-5010-08-4000-K01
		ДПО 5011			черный	LDP00-5011-08-4000-K02
		ДПО 5020	8		белый	LDP00-5020-08-4000-K01
		ДПО 5021			черный	LDP00-5021-08-4000-K02
		ДПО 5030	12	840	белый	LDP00-5030-12-4000-K01
		ДПО 5031			черный	LDP00-5031-12-4000-K02
		ДПО 5040	12		белый	LDP00-5040-12-4000-K01
		ДПО 5041			черный	LDP00-5041-12-4000-K02
		ДПО 5012Д с датчиком движения	8	560	белый	LDP01-5012D-08-4000-K01
		ДПО 5032Д с датчиком движения	12	840	белый	LDP01-5032D-12-4000-K01





## Светильники серии НПП, IP54

### Светильники с корпусом из алюминиевого сплава

Светильники предназначены для внутреннего освещения общественных и производственных помещений и для наружного освещения.

Конструкция светильника и применяемые материалы обеспечивают высокую механическую прочность и защиту от проникновения пыли и влаги по классу IP54.

Соответствуют стандартам ГОСТ Р МЭК 60598-1-2003.



#### Преимущества

- Корпус и защитная решетка светильника выполнены из устойчивого к коррозии алюминиевого сплава.
- Плафон светильника выполнен из термостойкого стекла; у модели 3006 плафон из поликарбоната.
- Антикоррозийное покрытие метизов и металлических деталей.
- Резиновые стопорные кольца для предотвращения выпадения винтов крепления.
- Способ установки – настенно-потолочный накладной.
- Цвет – белый, черный, серый (модель 3006).

#### Технические характеристики

Номинальное напряжение, В	230~
Минимальное расстояние до освещаемого объекта, м	0,5
Класс защиты от поражения электрическим током	I
Степень защиты по ГОСТ 14254 для модели 9101	IP54 IP33
Сечение подключаемых проводников, мм <sup>2</sup>	0,75 ÷ 1,5
Тип источника света	лампа накаливания или компактная люминесцентная
Вид цоколя источника света	E27
Диапазон рабочих температур, °C	-45 ÷ +100

## Особенности конструкции



Корпус светильника выполнен из устойчивого к коррозии алюминиевого сплава. Качественное покрытие корпуса термостойкой краской.



Керамический патрон E27. Пластмассовая накладка на патроне – дополнительная защита от поражения электрическим током.



Защитная решетка светильника выполнена из устойчивого к коррозии алюминиевого сплава.











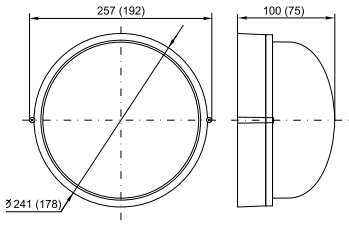
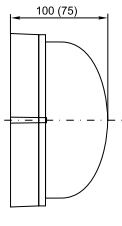

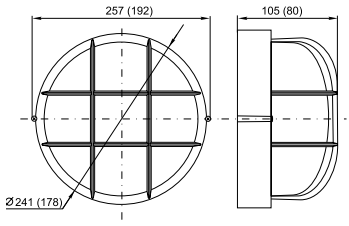
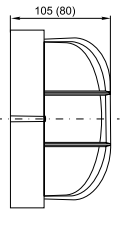

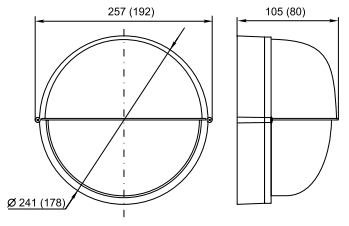
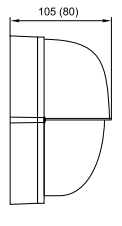
Антикоррозийное покрытие метизов и металлических деталей; резиновые стопорные кольца для предотвращения выпадения винтов крепления.

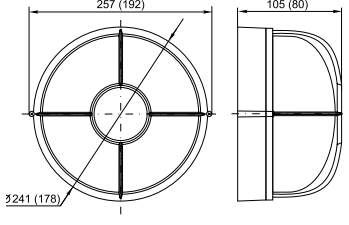
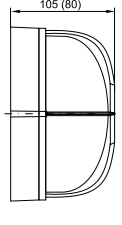
## Размеры люминесцентных ламп, устанавливаемых в светильники

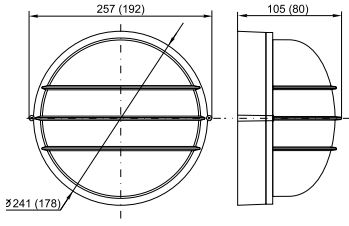
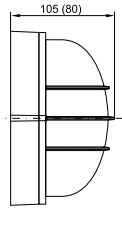
Типоисполнение светильника	Габаритные размеры ламп, мм	
	максимальная длина	максимальный диаметр
1101 ÷ 1108	140	65
1301 ÷ 1308	90	65
1201 ÷ 1208	180	80
1401 ÷ 1408	110	65
2501	110	65
3006	140	80
9101	100	70

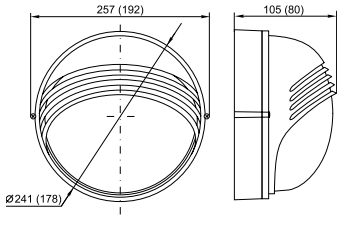
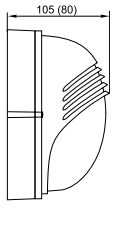
## Ассортимент

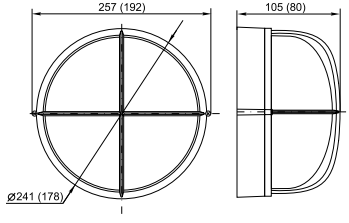
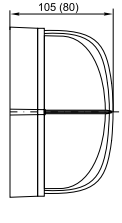
Габаритные размеры*			Наименование	Мощность лампы, Вт	Цвет	Количество в упаковке, шт.	Артикул
			НПП 1301	60	белый черный	12	LNPP0-1301-1-060-K01 LNPP0-1301-1-060-K02
			НПП 1101	100	белый черный	8	LNPP0-1101-1-100-K01 LNPP0-1101-1-100-K02
			НПП 1302	60	белый черный	12	LNPP0-1302-1-060-K01 LNPP0-1302-1-060-K02
			НПП 1102	100	белый черный	8	LNPP0-1102-1-100-K01 LNPP0-1102-1-100-K02
			НПП 1303	60	белый черный	12	LNPP0-1303-1-060-K01 LNPP0-1303-1-060-K02
			НПП 1103	100	белый черный	8	LNPP0-1103-1-100-K01 LNPP0-1103-1-100-K02
			НПП 1304	60	белый черный	12	LNPP0-1304-1-060-K01 LNPP0-1304-1-060-K02
			НПП 1104	100	белый черный	8	LNPP0-1104-1-100-K01 LNPP0-1104-1-100-K02
			НПП 1306	60	белый черный	12	LNPP0-1306-1-060-K01 LNPP0-1306-1-060-K02
			НПП 1106	100	белый черный	8	LNPP0-1106-1-100-K01 LNPP0-1106-1-100-K02
			НПП 1307	60	белый черный	12	LNPP0-1307-1-060-K01 LNPP0-1307-1-060-K02
			НПП 1107	100	белый черный	8	LNPP0-1107-1-100-K01 LNPP0-1107-1-100-K02
			НПП 1308	60	белый черный	12	LNPP0-1308-1-060-K01 LNPP0-1308-1-060-K02
			НПП 1108	100	белый черный	8	LNPP0-1108-1-100-K01 LNPP0-1108-1-100-K02

\* В скобках указаны размеры светильников мощностью 60 Вт.

Габаритные размеры*			Наименование	Мощность лампы, Вт	Цвет	Количество в упаковке, шт.	Артикул
			НПП 1401	60	белый черный	12	LNPP0-1401-1-060-K01 LNPP0-1401-1-060-K02
			НПП 1201	100	белый черный	8	LNPP0-1201-1-100-K01 LNPP0-1201-1-100-K02
			НПП 1402	60	белый черный	12	LNPP0-1402-1-060-K01 LNPP0-1402-1-060-K02
			НПП 1202	100	белый черный	8	LNPP0-1202-1-100-K01 LNPP0-1202-1-100-K02
			НПП 1403	60	белый черный	12	LNPP0-1403-1-060-K01 LNPP0-1403-1-060-K02
			НПП 1203	100	белый черный	8	LNPP0-1203-1-100-K01 LNPP0-1203-1-100-K02
			НПП 1406	60	белый черный	12	LNPP0-1406-1-060-K01 LNPP0-1406-1-060-K02
			НПП 1206	100	белый черный	8	LNPP0-1206-1-100-K01 LNPP0-1206-1-100-K02
			НПП 1407	60	белый черный	12	LNPP0-1407-1-060-K01 LNPP0-1407-1-060-K02
			НПП 1207	100	белый черный	8	LNPP0-1207-1-100-K01 LNPP0-1207-1-100-K02
			НПП 1408	60	белый черный	12	LNPP0-1408-1-060-K01 LNPP0-1408-1-060-K02
			НПП 1208	100	белый черный	8	LNPP0-1208-1-100-K01 LNPP0-1208-1-100-K02
			НПП 2501	60	белый черный	12	LNPP0-2501-1-060-K01 LNPP0-2501-1-060-K02
			НПП 3006	60	серый	18	LNPP0-3006-1-060-K01
			НПП 9101	60	черный	12	LNPP0-9101-1-060-K01

\* В скобках указаны размеры светильников мощностью 60 Вт.



## Светильники серии НПО с датчиком движения

Светильники предназначены для внутреннего освещения жилых и общественных помещений (коридоров, подъездов, подсобных помещений и т.п.).

Светильники имеют встроенный инфракрасный датчик движения. Датчик автоматически включает и отключает светильник в заданном интервале времени в зависимости от наличия движущихся объектов в зоне обнаружения датчика и уровня освещенности.

Соответствуют ГОСТ Р МЭК 60598-1, ГОСТ Р 51324.2.1.







### Преимущества

- Корпус светильника выполнен из стали. Рассеиватель – из матового стекла.
- Керамический патрон.
- Антикоррозийное покрытие метизов и металлических деталей.
- Способ установки – накладной настенно-потолочный.

### Технические характеристики

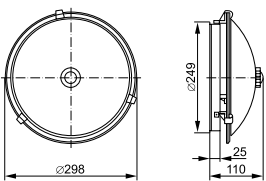
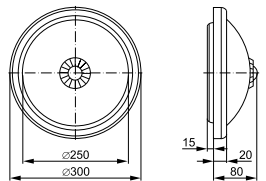
Номинальное рабочее напряжение, В	230~
Класс защиты от поражения электрическим током	I
Степень защиты	IP20
Сечение подключаемых проводников, мм <sup>2</sup>	0,75 ÷ 1,5
Тип источника света накаливания	две лампы
	или компактные люминесцентные
Тип патрона	E27

## Ассортимент

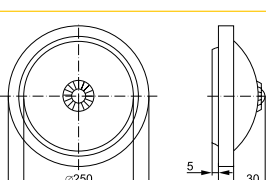
	Габаритные размеры	Наименование	Мощность лампы*, Вт	Цвет	Количество в упаковке, шт.	Артикул
		НПО 3231Д	2×25	белый	4	LNP00-3231D-2-025-K01
		НПО 3233Д	2×25	белый	6	LNP00-3233D-2-025-K01
		НПО 3234Д	2×25	белый	6	LNP00-3234D-2-025-K01
		НПО 3235Д	2×25	белый	6	LNP00-3235D-2-025-K01
		НПО 3236Д	2×25	белый	6	LNP00-3236D-2-025-K01
		НПО 3237Д	2×25	белый	6	LNP00-3237D-2-025-K01

## Технические характеристики встроенного инфракрасного датчика движения

Минимальное расстояние до освещаемого объекта, м	0,5
Минимальный уровень освещенности для срабатывания датчика, лк	5
Диапазон установки времени срабатывания датчика движения, с	5 ÷ 480
Максимальная дальность обнаружения объекта, м	6
Угол обзора датчика	120°×360°

\* Информацию о лампах см на стр. 750.

## Светильники светодиодные линейные серии ДБО

Светильники предназначены для внутреннего освещения жилых и общественных помещений (ДБО 5001–5008) и для местного освещения внутри жилых, общественных и производственных помещений (ДБО 3001–3004).  
Соответствуют ГОСТ IEC 60598-2-1.







### Преимущества

- Рассеиватель из высокопрочного поликарбоната или акрила со светостабилизирующими добавками.
- Распределение светодиодов по всей длине корпуса позволяет обеспечить равномерное освещение пространства.
- Есть возможность соединения светильников в ряд (ДБО3001–3004) с помощью переходника, входящего в комплект.

### Технические характеристики

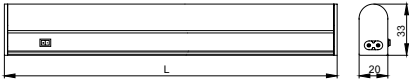
Номинальное напряжение, В	230~
Коэффициент мощности, не менее, PF	0,9
Коэффициент пульсации, не более, IRF	0,05
Индекс цветопередачи, не менее, Ra	70
Степень защиты	IP20
Класс защиты от поражения электрическим током	II
Тип источника света	модули с SMD-светодиодами
Диапазон рабочих температур, °C	-20 ÷ +40
Срок службы, ч, не менее	30000

## Ассортимент

Габаритные размеры	Наименование	Мощность лампы, Вт	Цветовая температура, К	Световой поток, лм	Длина L, мм	Материал корпуса	Артикул
 	ДБО 3001	4	4000	350	311	пластик	LDB00-3001-4-4000-K01
	ДБО 3003	10	4000	900	572	пластик	LDB00-3003-10-4000-K01
	ДБО 3002	7	4000	600	872	пластик	LDB00-3002-7-4000-K01
	ДБО 3004	14	4000	1300	1172	пластик	LDB00-3004-14-4000-K01
 	ДБО 4001	18	4000	1200	600	Сталь	LDB00-4001-18-4000-K01
	ДБО 4002	36	4000	2600	1200	Сталь	LDB00-4002-36-4000-K01
	ДБО 4003	18	6500	1200	600	Сталь	LDB00-4003-18-6500-K01
	ДБО 4004	36	6500	2600	1200	Сталь	LDB00-4004-36-6500-K01
	ДБО 4011	18	4000	1200	600	Сталь	LDB00-4011-18-4000-K01
	ДБО 4012	36	4000	2600	1200	Сталь	LDB00-4012-36-4000-K01
	ДБО 4013	18	6500	1200	600	Сталь	LDB00-4013-18-6500-K01
 	ДБО 5001	18	4000	1200	600	сталь	LDB00-5001-18-4000-K02
	ДБО 5005	18	6500	1300	600	сталь	LDB00-5005-18-6500-K02
	ДБО 5002	36	4000	2400	1200	сталь	LDB00-5002-36-4000-K02
	ДБО 5006	36	6500	2500	1200	сталь	LDB00-5006-36-6500-K02
	ДБО 5003	18	4000	1200	600	алюминий	LDB00-5003-18-4000-K03
	ДБО 5007	18	6500	1300	600	алюминий	LDB00-5007-18-6500-K03
	ДБО 5004	36	4000	2400	1200	алюминий	LDB00-5004-36-4000-K03
	ДБО 5008	36	6500	2500	1200	алюминий	LDB00-5008-36-6500-K03



Наименование	Габаритные размеры	Длина L, мм	Мощность лампы, Вт	Описание	Кол-во в упаковке, шт.	Артикул
ЛПО 2018В		500	6	Корпус из металла.	30	LLP00-2018В-1-06-K03
		576	8	Рассеиватель – рифленое оргстекло.	30	LLP00-2018В-1-08-K03
		805	13	Класс защиты I. Люминесцентная лампа Т5.	30	LLP00-2018В-1-13-K03
		1137	21	Цоколь G5. Цвет – серый. Шнур – 1,7 м с выключателем.	30	LLP00-2018В-1-21-K03
ЛПО 2018С		826	14	Корпус из металла.	20	LLP00-2018С-1-14-K03
		1126	21	Рассеиватель – рифленое оргстекло.	20	LLP00-2018С-1-21-K03
		1477	28	Класс защиты I. Люминесцентная лампа Т5. Цоколь G5. Цвет – серый. Шнур – 0,75 м.	20	LLP00-2018С-1-28-K03
ЛПО 2025		550	13	Корпус литой из пластика. Рассеиватель из матового оргстекла. Класс защиты II. Люминесцентная лампа Т5. Цоколь G5. Цвет – белый.	20	LLP00-2025-1-13-K01
ЛПО 3011		395	10	Корпус из металла.	20	LLP00-3011-1-10-K01
		500	15	Рассеиватель из рифленого оргстекла.	20	LLP00-3011-1-15-K01
		654	18	Класс защиты I. Люминесцентная лампа Т8.	20	LLP00-3011-1-18-K01
		958	30	Цоколь G13. Цвет – белый.	12	LLP00-3011-1-30-K01
		1279	36		12	LLP00-3011-1-36-K01
ЛПО 3016		378	10	Корпус из металла. Без рассеивателя.	30	LLP00-3016-1-10-K01
		484	15	Класс защиты II.	30	LLP00-3016-1-15-K01
		636	18	Люминесцентная лампа Т8. Цоколь G13.	30	LLP00-3016-1-18-K01
		941	30	Цвет – белый.	30	LLP00-3016-1-30-K01
		1245	36	Шнур – 0,22 м.	20	LLP00-3016-1-36-K01
ЛПО 3018		502	15	Корпус из металла.	20	LLP00-3018-1-15-K01
		654	18	Рассеиватель из рифленого оргстекла.	20	LLP00-3018-1-18-K01
		958	30	Класс защиты I. Люминесцентная лампа Т8.	12	LLP00-3018-1-30-K01
		1263	36	Цоколь G13. Цвет – белый.	12	LLP00-3018-1-36-K01
ЛПО 3020		499	10	Корпус из металла.	12	LLP00-3020-1-10-K01
		602	15	Рассеиватель из рифленого оргстекла. Класс защиты I. Люминесцентная лампа Т8. Цоколь G13. Цвет – белый.	12	LLP00-3020-1-15-K01

## Светильники декоративные накладные

### серии ДПБ

Светильники предназначены для общего и местного освещения внутри жилых помещений, подсобных и общественных помещений, а также для освещения объектов ЖКХ.

По требованиям безопасности светильники соответствуют требованиям технического регламента Таможенного союза ТР ТС 004/2011 и ГОСТ IEC 60598-2-1.



### Ассортимент

Габаритные размеры	Наименование	Мощность лампы, Вт	Световой поток, лм	Габаритный размер D×B, мм	Артикул
	ДПБ 1001	12	720	260×90	LDPB0-1001-12-4000-K01
	ДПБ 1002	18	1080	330×105	LDPB0-1002-18-4000-K01
	ДПБ 1003	24	1440	380×110	LDPB0-1003-24-4000-K01

#### Преимущества

- Металлический корпус.
- Рассеиватель из высокопрочного ПММА или ПВХ со светостабилизирующими добавками.
- Равномерное распределение светодиодов внутри светильника позволяет обеспечить равномерное освещение пространства.

#### Технические характеристики

Номинальное напряжение, В	230~
Коэффициент мощности, не менее, PF	0,5
Коэффициент пульсации, не более, IRF	0,05
Индекс цветопередачи, не менее, Ra	70
Степень защиты	IP20
Класс защиты от поражения электрическим током	II
Цветовая температура, К	4000
Тип источника света	модули с SMD-светодиодами
Диапазон рабочих температур, °С	-20 ÷ +40
Срок службы, ч, не менее	30000
Тип рассеивателя	матовый



# Коммерческое освещение

## Светодиодные ультратонкие панели ДВО

Светильники предназначены для общего и местного освещения жилых и общественных помещений (торговых центров, офисов, гостиниц, кабинетов).

Применение светодиодных технологий обеспечивает долгий срок службы светильников – не менее 35 000 часов.

Соответствуют ГОСТ Р МЭК 60598-1, ГОСТ Р МЭК 60598-2-2.

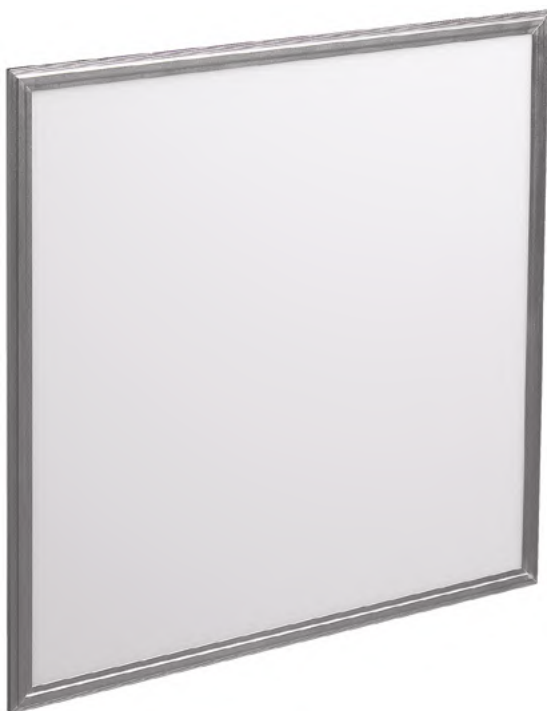

### Преимущества



- Матовый УФ стабилизированный рассеиватель способствует равномерному распределению светового потока.
- Корпус выполнен из высококачественного алюминиевого сплава и обеспечивает эффективный теплоотвод.
- Способы установки:  
встраиваемый (без креплений) в потолки типа «Армстронг». Возможно крепление накладным или подвесным способом (комплекты крепежей IEK® поставляются отдельно).
- Тонкий корпус светильника позволяет экономить потолочное пространство при встраиваемом способе установки.
- Высококачественный выносной блок питания гарантирует полное соответствие нормам электромагнитной совместимости, отсутствие пульсаций и стабильный световой поток на протяжении всего срока службы светильника.

### Технические характеристики

Номинальное напряжение, В~	230
Номинальная частота в сети, Гц	50
Степень защиты от пыли и влаги	IP20
Диапазон рабочих температур, °C	-20 ÷ +35
Индекс цветопередачи, Ra	≥ 75
Коэффициент мощности	≥ 0,9
Коэффициент пульсации, %	≤ 5
Сечение подключаемых проводов, мм <sup>2</sup>	0,75 ÷ 1,0
Источник света	светодиодные модули

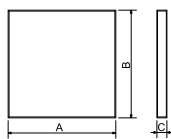
## Ассортимент



Наименование	Мощность, Вт	Цветовая температура, К	Световой поток, лм	Габаритные размеры (A×B×C), мм	Кол-во в упак., шт.	Артикул	Наличие драйвера*	
<b>Ультратонкие панели</b>								
	ДВО 6565 S	36	4000	2800	595×595×10	5	LDV00-6565-36-0-4000-K01	LDV00-36-0-E-K01
	ДВО 6566 S	36	6500	2800	595×595×10	5	LDV00-6566-36-0-6500-K01	
	ДВО 6565 W	36	4000	2800	595×595×10	5	LDV01-6565-36-0-4000-K01	LDV00-36-0-E-K01
	ДВО 6566 W	36	6500	2800	595×595×10	5	LDV01-6566-36-0-6500-K01	
	ДВО 6574 S	40	4000	3500	595x595x10	5	LDV00-6574-40-4000-K01	LDV00-40-0-E-K01
	ДВО 6574 S	40	6500	3500	595x595x10	5	LDV00-6574-40-6500-K01	

PRO

\* Поставляется отдельно

## Светодиодные панели 40 мм

Предназначены для общего и местного освещения общественных и жилых помещений.  
Встраиваются в подвесные потолки типа «Армстронг».  
Соответствуют ГОСТ Р МЭК 60598-1, ГОСТ Р МЭК 60598-2-2.

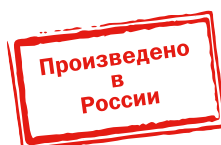

### Преимущества

- Рассеиватель («микропризма», «опал») со свето-стабилизирующими добавками обеспечивает высокий КПД светильника и оптимальное распределение светового потока.
- Корпус из стали окрашен порошковой краской белого цвета.
- Применение высококачественных светодиодов марки LG на алюминиевой подложке обеспечивает стабильно высокий световой поток на протяжении всего срока службы светильника и высокий уровень цветопередачи.
- Светодиодный драйвер встроен внутрь светильника и не требует отдельного пространства вне светильника для установки.
- Клеммная колодка встроена внутрь светильника, что обеспечивает удобство монтажа без применения распаячных колодок.
- Надежный источник питания с низким коэффициентом пульсации – менее 5%.
- Пластиковые защелки надежно прикрепляют модули к корпусу светильника и позволяют при необходимости произвести замену светодиодных модулей.
- Полное соответствие нормам электромагнитной совместимости.

### Технические характеристики

Номинальное напряжение, В	230
Диапазон рабочих напряжений, В	170 ÷ 265
Частота сети, Гц	50/60
Коэффициент мощности, не менее	0,97
Коэффициент пульсации, %	<5
Индекс цветопередачи, Ra	>82
Степень защиты от пыли и влаги	IP40
Диапазон рабочих температур, °С	-40 ÷ +55
Класс энергоэффективности	A
Класс защиты от поражения электрическим током	I
Продолжительность горения источника света, ч	100 000
Масса, кг	3,75

## Ассортимент

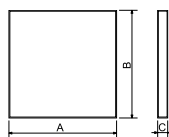

PRO



Наименование	Мощность, Вт	Цветовая температура, К	Световой поток, лм	Габаритные размеры (A×B×C), мм	Кол-во в упак., шт.	Артикул	Наличие драйвера
ДВО 40304	30	4000	3000	595×595×40	4	LDV01-40304-30-4000-K01	драйвер встроен в корпус;
ДВО 40306	30	6500	3000	595×595×40	4	LDV01-40306-30-6500-K01	драйвер встроен в корпус; рассеиватель «микропризма»
ДВО 40404	40	4000	3500	595×595×40	4	LDV01-40404-40-4000-K01	драйвер встроен в корпус; рассеиватель «микропризма»
ДВО 40406	40	6500	3500	595×595×40	4	LDV01-40406-40-6500-K01	драйвер встроен в корпус; рассеиватель «микропризма»
ДВО 40454	45	4000	3800	595×595×40	4	LDV01-40454-45-4000-K01	драйвер встроен в корпус; рассеиватель «микропризма»
ДВО 40456	45	6500	3800	595×595×40	4	LDV01-40456-45-6500-K01	драйвер встроен в корпус; рассеиватель «микропризма»
ДВО 40304-1	30	4000	2800	595×595×40	4	LDV02-403041-30-4000-K01	драйвер встроен в корпус; рассеиватель «опал»
ДВО 40306-1	30	6500	2800	595×595×40	4	LDV02-403061-30-6500-K01	драйвер встроен в корпус; рассеиватель «опал»



## Светодиодные панели 20 мм

Предназначены для общего и местного освещения общественных и жилых помещений.

Встраиваются накладным способом в потолки типа «Армстронг» или устанавливаются накладным способом.

Соответствуют требованиям технических регламентов Таможенного союза

ТР ТС 004/2011, ТР ТС 020/2011, ГОСТ Р МЭК 60598-1, ГОСТ Р МЭК 60598-2-2.

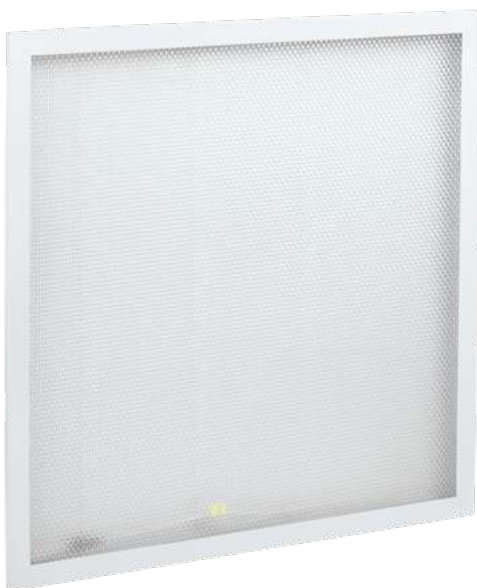

### Преимущества

- Полное отсутствие пульсации светового потока.
- Надежный драйвер с высоким коэффициентом мощности ( $PF > 0,9$ ) обеспечивает стабильную работу при широком диапазоне входных напряжений.
- Простое подключение без разбора светильника.
- Универсальный способ монтажа.
- Два вида рассеивателя: «опал» и «призма».

### Технические характеристики

Номинальное напряжение, В	230
Диапазон рабочих напряжений, В	180 ÷ 265
Частота сети, Гц	50
Коэффициент мощности, не менее	0,9
Коэффициент пульсации, %	<5
Индекс цветопередачи, Ra	>75
Степень защиты от пыли и влаги	IP20
Класс энергоэффективности	A
Класс защиты от поражения электрическим током	I
Диапазон рабочих температур, °C	-20 ÷ +35

## Ассортимент

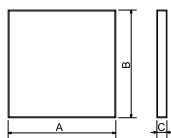

Наименование	Мощность, Вт	Цветовая температура, К	Свет. поток, лм	Габаритные размеры (А×В×С), мм	Кол-во в упак., шт.	Артикул	Наличие драйвера; тип рассеивателя
ДВО 6560-0	36	6500	3600	595×595×20	4	LDV03-6560-36-6500-U-K01	драйвер встроен
ДВО 6561-0	36	4000	3600	595×595×20	4	LDV03-6561-36-4000-U-K01	встроен в корпус;
ДВО 6571-0	45	4000	4000	595×595×20	2	LDV03-6571-45-4000-K01	рассеиватель «опал»
ДВО 6572-0	45	6500	4000	595×595×20	2	LDV03-6572-45-6500-K01	
ДВО 6560-P	36	6500	3600	595×595×20	4	LDV02-6560-36-6500-U-K01	драйвер встроен
ДВО 6561-P	36	4000	3600	595×595×20	4	LDV02-6561-36-4000-U-K01	в корпус;
ДВО 6571-P	45	4000	4500	595×595×20	2	LDV02-6571-45-4000-K01	рассеиватель «призма»
ДВО 6572-P	45	6500	4500	595×595×20	2	LDV02-6572-45-6500-K01	
ДВО 6567-P	36	4000	3600	1200×180×20	4	LDV02-6567-36-4000-K01	драйвер встроен
ДВО 6568-P	36	6500	3600	1200×180×20	4	LDV02-6568-36-6500-K01	в корпус;
							рассеиватель «призма»
ДВО 6567-0	36	4000	3600	1200×180×20	4	LDV03-6567-36-4000-K01	драйвер встроен
ДВО 6568-0	36	6500	3600	1200×180×20	4	LDV03-6568-36-6500-K01	в корпус;
							рассеиватель «опал»





## Светодиодные панели ДВО специального назначения

Применяются для организации общего освещения:

- в административных и образовательных учреждениях;
- внутри медицинских учреждений вне клинических зон, в больницах, медицинских центрах;
- чистых помещений, таких как пищевые производства, входные шлюзы помещений высокого класса чистоты;
- производственных цехов, складов, фитнес-центров, объектов общественного питания (кафе, рестораны и пр.);
- в помещениях с повышенной влажностью (бассейны, душевые, санузлы).

Соответствуют требованиям технических регламентов Таможенного союза ТР ТС 004/2011, ТР ТС 020/2011, ГОСТ Р МЭК 60598-1, ГОСТ Р МЭК 60598-2-2. Соответствуют Единым санитарно-эпидемиологическим и гигиеническим требованиям к товарам, подлежащим санитарно-эпидемиологическому надзору, утвержденным решением Комиссии Таможенного союза № 299 от 28.05.2010.



### Преимущества

- Цельнометаллический сварной корпус из листового стали покрыт белой порошковой краской. По периметру рамки рассеивателя закреплен силиконовый уплотнитель, обеспечивающий степень защиты IP54.
- Поверхность светильников устойчива к обработке дезинфицирующими жидкостями.
- Применение в драйвере стабилизатора тока с точными настройками исключает риск деградации светодиодов с потерей светового потока.
- Применение высококачественных светодиодов марки LG обеспечивает стабильно высокий световой поток, уровень цветопередачи и контрастность.
- Клеммная колодка с заземляющим проводником встроена внутрь светильника, что обеспечивает удобство использования и полную электробезопасность.
- Металлические скобы надежно прикрепляют светодиодные модули к корпусу светильника и позволяют при необходимости произвести их замену.

- В ассортименте представлены панели с возможностью управления по протоколу DALI.

### Технические характеристики

Диапазон рабочих напряжений, В	170 ÷ 265
Частота сети, Гц	50/60
Степень защиты от пыли и влаги	IP54
Кoeffициент мощности, не менее	0,97
Кoeffициент пульсации, %	<5
Индекс цветопередачи, не менее, Ra	82
Класс защиты от поражения электрическим током	I
Диапазон рабочих температур, °C	–40 ÷ +55
Продолжительность горения источника света, ч	100 000
Масса, кг	3,75

## Ассортимент

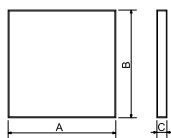

Наименование	Мощность, Вт	Цветовая температура, К	Свет. поток, лм	Габаритные размеры (А×В×С), мм	Кол-во в упак., шт.	Артикул	Наличие драйвера; тип рассеивателя
ДВО 404045-54-OP	40	4000	3300	595×595×45	4	LDV03-404045-54-OP-K01	рассеиватель «опал»
ДВО 404065-54-OP	40	6500	3300	595×595×45	4	LDV03-404065-54-OP-K01	рассеиватель «опал»
ДВО 403041D	30	4000	2800	595×595×40	4	LDV04-403041D-30-4000-K01	драйвер встроен в корпус, рассеиватель «опал»
ДВО 40304D	30	4000	3000	595×595×40	4	LDV04-40304D-30-4000-K01	драйвер встроен в корпус, рассеиватель «микропризма»
ДВО 403061D	30	6500	2800	595×595×40	4	LDV04-403061D-30-6500-K01	драйвер встроен в корпус, рассеиватель «опал»
ДВО 40306D	30	6500	3000	595×595×40	4	LDV04-40306D-30-6500-K01	драйвер встроен в корпус, рассеиватель «микропризма»
ДВО 404041D	40	4000	3300	595×595×40	4	LDV04-404041D-40-4000-K01	драйвер встроен в корпус, рассеиватель «опал»
ДВО 40404D	40	4000	3500	595×595×40	4	LDV04-40404D-40-4000-K01	драйвер встроен в корпус, рассеиватель «микропризма»
ДВО 404061D	40	6500	3300	595×595×40	4	LDV04-404061D-40-6500-K01	драйвер встроен в корпус, рассеиватель «опал»

\* Световой поток указан без учета потерь на рассеивателе, коэффициент пропускания светового потока указан на стр. 794 в разделе «Технические характеристики».



Наименование	Мощность, Вт	Цветовая температура, К	Свет. поток*, лм	Габаритные размеры (А×В×С), мм	Кол-во в упак., шт.	Артикул	Наличие драйвера; тип рассеивателя
ДВО 40406D	40	6500	3500	595x595x40	4	LDV04-40406D-40-6500-K01	драйвер встроен в корпус, рассеиватель «микропризма»

\* Световой поток указан без учета потерь на рассеивателе, коэффициент пропускания светового потока указан на стр. 794 в разделе “Технические характеристики”.

\*\* В комплекте Z-образные скобы для крепления (4 шт.).

## Светодиодные панели для потолков «Грильято»

Предназначены для общего и местного освещения общественных помещений, оснащенных потолками типа «Грильято», которые широко используются в торговых центрах, холлах, ресторанах, автосалонах, аэропортах, вокзалах, спортивных учреждениях и пр.

Соответствуют требованиям технических регламентов Таможенного союза ТР ТС 004/2011, ТР ТС 020/2011, ГОСТ Р МЭК 60598-1, ГОСТ Р МЭК 60598-2-2.

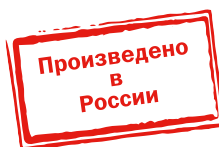

Наименование	Мощность, Вт	Цветовая температура, К	Свет. поток*, лм	Габаритные размеры (А×В×С), мм	Кол-во в упак., шт.	Артикул	Наличие драйвера; тип рассеивателя
ДВО 404045-МР 40	40	4000	3500	588×588×40	4	LDV01-404045GL-40-МР-K01	рассеиватель «микропризма»
ДВО 404065-МР 40	40	6500	3500	588×588×40	4	LDV01-404065GL-40-МР-K01	
ДВО 404045-ОР 40	40	4000	3300	588×588×40	4	LDV02-404045GL-40-ОР-K01	рассеиватель «опал»
ДВО 404065-ОР 40	40	6500	3300	588×588×40	4	LDV02-404065GL-40-ОР-K01	

### Преимущества

- Цельнометаллический сварной корпус из листовой стали покрыт белой порошковой краской.
- Применение в драйвере стабилизатора тока с точными настройками исключает риск деградации светодиодов с потерей светового потока.
- Применение высококачественных светодиодов марки LG обеспечивает контрастность, стабильно высокий световой поток и уровень цветопередачи.
- Клеммная колодка с заземляющим проводником встроена внутрь светильника, что обеспечивает удобство использования и полную электробезопасность.
- Металлические скобы надежно прикрепляют светодиодные модули к корпусу светильника и позволяют при необходимости произвести их замену.

### Технические характеристики

Диапазон рабочих напряжений, В	170 ÷ 265
Частота сети, Гц	50/60
Степень защиты от пыли и влаги	IP40
Кoeffициент мощности, не менее	0,95
Кoeffициент пульсации, %	<5
Индекс цветопередачи, не менее, Ra	82
Класс защиты от поражения электрическим током	I
Диапазон рабочих температур, °C	-40 ÷ +55
Продолжительность горения источника света, ч	100 000
Масса, кг	3,75

\* Световой поток указан без учета потерь на рассеивателе, коэффициент пропускания светового потока указан на стр. 794 в разделе «Технические характеристики».

\*\* В комплекте Z-образные скобы для крепления (4 шт.).

## Светодиодные панели 25 мм с равномерной засветкой

**НОВИНКА**

Предназначены для общего и местного освещения административных и коммерческих помещений.

Встраиваются в подвесные потолки типа «Армстронг», также предусмотрен накладной монтаж. Отличаются равномерной засветкой, драйвер встроен в корпус светильника.

Панели соответствуют требованиям технических регламентов Таможенного союза ТР ТС 004/2011, ТР ТС 020/2011, ГОСТ Р МЭК 60598-1, ГОСТ Р МЭК 60598-2-2.

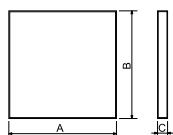

Наименование	Мощность, Вт	Цветовая температура, К	Световой поток, лм	Габаритные размеры (A×B×C), мм	Кол-во в упак., шт.	Артикул	Наличие драйвера
ДВО 6575	40	4000	3200	595x595x25	4	LDV00-6575-40-4000-K01	Встроен в корпус
		6500				LDV00-6575-40-6500-K01	
ДВО 6576	50	4000	4300			LDV00-6576-50-4000-K01	
		6500				LDV00-6576-50-6500-K01	

### Преимущества

- Комфортная равномерная засветка. Отсутствие темных пятен и пересвета.
- Надежный профессиональный драйвер.
- Стабильный световой поток и отсутствие пульсации.
- Простое подключение без разбора светильника.
- Универсальный способ монтажа.

### Технические характеристики

Диапазон рабочего напряжения AC, В	176-264
Коэффициент мощности, не менее	0,9
Коэффициент пульсации светового потока, не более	5 %
Диапазон рабочих температур, °C	0 ÷ +35
Тип монтажа	встраиваемый/накладной
Драйвер	встроен в корпус

## Светодиодные панели 35 мм с равномерной засветкой

**НОВИНКА**

Предназначены для общего и местного освещения административных и коммерческих помещений. Встраиваются в подвесные потолки типа «Армстронг», также предусмотрен накладной монтаж. Отличаются равномерной засветкой, драйвер встроен в корпус светильника. Панели соответствуют требованиям технических регламентов Таможенного союза ТР ТС 004/2011, ТР ТС 020/2011, ГОСТ Р МЭК 60598-1, ГОСТ Р МЭК 60598-2-2.

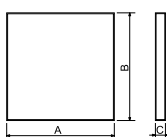
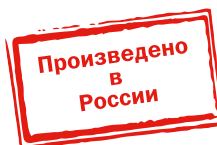

Наименование	Мощность, Вт	Цветовая температура, К	Световой поток, лм	Габаритные размеры (А×В×С), мм	Кол-во в упак., шт.	Артикул	Наличие драйвера
ДВО 6590L	36	4000	3800	595x595x35	5	LDV00-6590L-36-4000-K01	Встроен в корпус
		5000				LDV00-6590L-36-5000-K01	
		6500				LDV00-6590L-36-6500-K01	
ДВО 6591L	45	4000	4800			LDV00-6591L-45-4000-K01	
		5000				LDV00-6591L-45-5000-K01	
		6500				LDV00-6591L-45-6500-K01	

### Преимущества

- Комфортная равномерная засветка. Отсутствие темных пятен и пересвета.
- Высокая светоотдача: более 105 лм/Вт.
- Надежный профессиональный драйвер.
- Стабильный световой поток и отсутствие пульсации.
- Простое подключение без разбора светильника.
- Универсальный способ монтажа.

### Технические характеристики

Диапазон рабочего напряжения АС, В	180-260
Коэффициент мощности, не менее	0,9
Коэффициент пульсации светового потока, не более	5 %
Диапазон рабочих температур, °С	0 ÷ +35
Тип монтажа	встраиваемый/ накладной
Драйвер	встроен в корпус

## Комплекты крепежей для светодиодных панелей

Применяются для крепления светодиодных панелей.  
Поставляются отдельно.



### Комплектация для накладного монтажа

Наименование	Количество, шт.
Кронштейн 16×16×16 мм	4
Кронштейн 16×16×28 мм	4
Винт самонарезающий 4×25	8
Винт М3×8	4
Дюбель пластмассовый	4



### Комплектация для подвешенного монтажа

Наименование	Количество, шт.
Цанговый фиксатор	4
Трос длиной 1 м	4
Кронштейн 16×16×16 мм	4
Винт самонарезающий 4×25	12
Винт М3×8	4
Дюбель пластмассовый 6×30	12
Винт стопорный М3	8
Фиксатор троса	4

## Ассортимент

Наименование	Количество в транспортной упаковке, шт.	Артикул
Комплект крепежных элементов №1 (накладной монтаж) IEK	100	LDV01D-PLN-6368
Комплект крепежных элементов №2 (подвесной монтаж) IEK	50	LDV02D-PLP-6368

## Схемы подключения

### Накладной монтаж

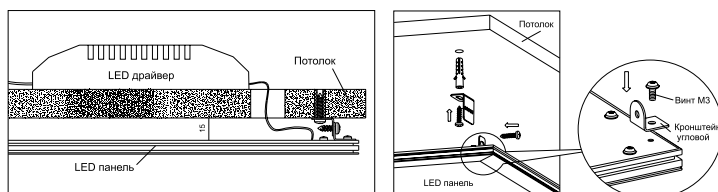

### Подвесной монтаж

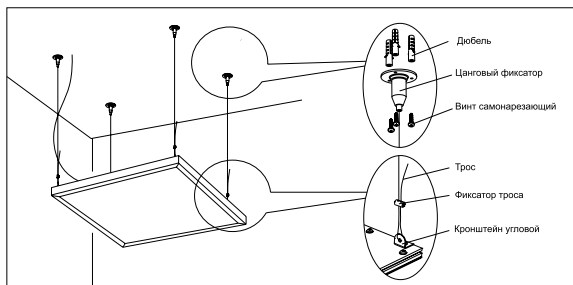



## Светильники ультратонкие встраиваемые направленного света ДВО – Downlight

Предназначены для освещения внутренних пространств в жилых, офисных и коммерческих помещениях.

Встраиваемые светильники серии ДВО создают яркий, направленный и равномерный свет.

Благодаря компактным размерам и способу установки (потолочный встраиваемый светильник) он станет идеальным решением любых задач по освещению, в том числе и для помещений с ограниченным потолочным пространством.

Соответствует ГОСТ Р МЭК 60598-1, ГОСТ Р МЭК 60598-2-2.



### Преимущества







- Материал корпуса и рамки светильника – алюминий, обеспечивающий малый вес, прочность и защиту от коррозии.
- Рассеиватель из матового ударопрочного поликарбоната способствует равномерному распределению светового потока.
- Тонкий корпус светильника позволяет экономить потолочное пространство при встраиваемом способе установки.
- Распределение светодиодов по всей поверхности корпуса светильника обеспечивает оптимальный световой поток и равномерную засветку.
- Способ установки: встраиваемый.
- Установка светильника не требует дополнительных инструментов, он фиксируется в потолке за счет пружинных возвратных креплений.
- Антикоррозийное покрытие металлических частей светильника.

### Технические характеристики

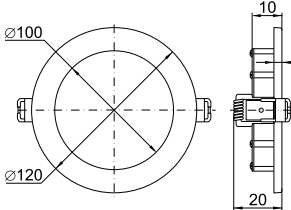
Номинальное напряжение, В	230~
Номинальная частота сети, Гц	50
Степень защиты от пыли и влаги	IP20
Диапазон рабочих температур, °С	-20 ÷ +35
Индекс цветопередачи, Ra	≥ 75
Коэффициент мощности	≥ 0,85
Коэффициент пульсации, %	≤ 5
Источник света	светодиодные модули
Цвет	белый

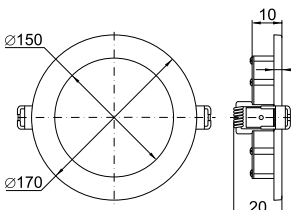

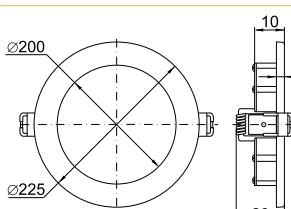
## Ассортимент

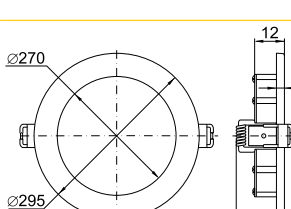
Габаритные размеры		Наименование	Потребляемая мощн., Вт	Свет. поток, лм	Цветовая температура, К	Кол-во в упак., шт.	Артикул
		ДВО 1601	7	330	3000	50	LDV00-1601-1-7-K01
		ДВО 1602			4000		
		ДВО 1605	12	720	4000	40	LDV00-1605-1-12-K02
		ДВО 1606			6500		
		ДВО 1607	18	1100	4000	20	LDV00-1607-1-18-K02
		ДВО 1608			6500		
		ДВО 1609	24	1500	4000	20	LDV00-1609-1-24-4000-K01
		ДВО 1610			6500		



## Классические даунлайты со встроенным драйвером

### ДВО есо 1611-1613

Предназначены для освещения жилых и прочих хозяйственных помещений.

Встроенный драйвер без пульсации и простота установки сочетаются с доступной ценой.

**НОВИНКА**







#### Преимущества

- Комфортная равномерная засветка.
- Стабильный световой поток и отсутствие пульсации.
- Простое подключение без разбора светильника.
- Компактный размер.
- Гарантия 2 года.

#### Технические характеристики

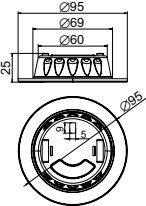
Номинальное напряжение, В	230
Коэффициент пульсации светового потока, не более	5 %
Цвет корпуса	белый
Драйвер	встроен
Тип монтажа	встраиваемый
Равномерная засветка	без слепящего эффекта
Диапазон рабочего напряжения АС, В	220–240
Диапазон рабочих температур, °С	0 ÷ +35

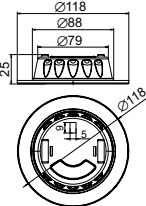
## Ассортимент

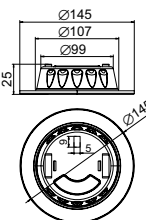
	Габаритные размеры	Модель	Мощность, Вт	Цветовая температура, К	Световой поток, лм	Артикул
		ДВО 1611	7	3000	380	LDV00-1611-07-3000-K01
					4000	
		ДВО 1612	9	3000	620	LDV00-1612-09-3000-K01
					4000	
		ДВО 1613	12	3000	860	LDV00-1613-12-3000-K01
					4000	



## Классические встраиваемые даунлайты ДВО

Предназначены для освещения жилых, офисных и коммерческих помещений.

Даунлайты этой серии отличаются высокой эффективностью – более 80 лм/Вт, удобством установки и равномерной засветкой.









### Преимущества

- Удобство установки.
- Пластиковый корпус обеспечивает повышенный уровень электробезопасности.
- Степень защиты IP40.
- Рассеиватель из матового ударопрочного поликарбоната способствует равномерному распределению светового потока.
- Установка светильника не требует дополнительных инструментов, он фиксируется в потолке за счет пружинных возвратных креплений.
- Антикоррозийное покрытие металлических частей светильника.
- Гарантия 3 года.

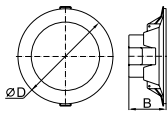
### Технические характеристики

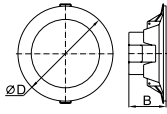
Номинальное напряжение, В	230~
Эффективность, более, лм/Вт	80
Кэффициент мощности	>0,85
Цвет корпуса	белый
Драйвер встроен в корпус	
Кэффициент пульсации светового потока, не более	5 %
Тип монтажа	встраиваемый
Диапазон рабочего напряжения АС, В	180–240
Диапазон рабочих температур, °С	0 ÷ +40

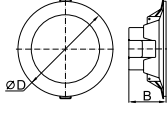
## Ассортимент

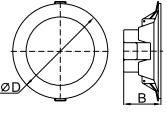
	Габаритные размеры	Наименование	Мощность, Вт	Световой поток, лм	Цветовая температура, К	Габаритные размеры (D x B), мм	Кол-во в упак., шт.	Артикул
		ДВО 1701	9	720	3000	∅126×54	50	LDV00-1701-09-3000-K01
					4000			LDV00-1701-09-4000-K01
		ДВО 1702	12	1050	3000	145×58	40	LDV00-1702-12-3000-K01
					4000			LDV00-1702-12-4000-K01
		ДВО 1703	18	1500	4000	192×68	30	LDV00-1703-18-4000-K01
					6500			LDV00-1703-18-6500-K01
		ДВО 1704	24	2000	4000	192×68	30	LDV00-1704-24-4000-K01
					6500			LDV00-1704-24-6500-K01



## Классические встраиваемые даунлайты ДВО PRO

Профессиональная серия даунлайтов с рекордной эффективностью – более 100 лм/Вт, высокоэффективным и надежным внешним драйвером LIFUD, алюминиевым корпусом и увеличенным сроком гарантии – 5 лет.

Предназначены для освещения офисных и коммерческих помещений.

В ассортименте представлены модели со степенью защиты светильника IP40 и IP54.











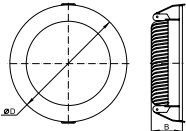

### Преимущества

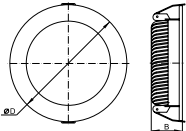
- Повышенная надежность и срок службы.
- Степень защиты светильника IP40 и IP54.
- Расширенный диапазон рабочих температур.
- Алюминиевый корпус с развитым оребрением эффективно отводит тепло.
- Рассеиватель из матового ударопрочного поликарбоната способствует равномерному распределению светового потока.
- Установка светильника не требует дополнительных инструментов, он фиксируется в потолке за счет пружинных возвратных креплений.
- Антикоррозийное покрытие металлических частей светильника.

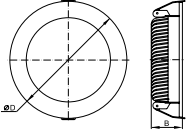
### Технические характеристики

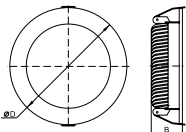
Номинальное напряжение, В	230~
Эффективность, более, лм/Вт	100
Коэффициент мощности	>0,97
Цвет корпуса	белый
Алюминиевый корпус	
Внешний драйвер в комплекте	
Коэффициент пульсации светового потока, не более	5 %
Тип монтажа	встраиваемый
Диапазон рабочих температур моделей IP40, °C	-10 ÷ +50
Диапазон рабочих температур моделей IP54, °C	-30 ÷ +50
Диапазон рабочего напряжения AC, В	176–264

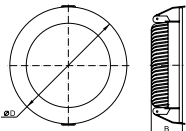
## Ассортимент

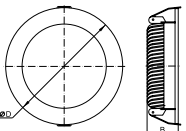
	Габаритные размеры	Наименование	Мощность, Вт	Световой поток, лм	Цветовая температура, К	Габарит. размеры (D x B), мм	Кол-во в упак., шт.	Артикул
		ДВО 1801	10	1000	3000	∅118×45	30	LDV00-1801-10-3000-K01
					4000			30
		ДВО 1802	20	2000	4000	195×50	20	LDV00-1802-20-4000-K01
		ДВО 1803	30	3000	4000	225×50	20	LDV00-1803-30-4000-K01
		ДВО 1804	40	4000	4000	225×50	20	LDV00-1804-40-4000-K01
		ДВО 1820	15	1500	4000	108×50	30	LDV00-1820-15-4000-K01
		ДВО 1821	24	2500	4000	190×50	20	LDV00-1821-24-4000-K01



## Светодиодные трековые светильники

Трековые светильники разработаны для акцентного освещения коммерческих площадей различного формата – от небольших магазинов до гипермаркетов.

Корпус светильника выполнен из алюминия, монтаж осуществляется на однофазный или трехфазный шинопровод (в зависимости от модели светильника).

Светодиодные трековые светильники соответствуют требованиям технических регламентов Таможенного союза

ТР ТС 004/2011, ТР ТС 020/2011, ГОСТ Р МЭК 60598-1, ГОСТ Р МЭК 60598-2-2.



### Преимущества

- Корпус светильника выполнен из алюминия.
- В ассортименте модели для однофазного и трехфазного шинопровода с разными углами рассеивания.
- Высокая эффективность и цветопередача.
- Гарантия 3 года.

### Технические характеристики

Диапазон рабочего напряжения АС, В	176–264
Коэффициент мощности, не менее	0,9
Коэффициент пульсации светового потока, не более	5 %
Диапазон рабочих температур, °С	0 ÷ +35
Тип монтажа	на шинопровод
Драйвер	встроен в корпус
Цвет корпуса	белый



## Ассортимент



Номер модели	Мощность, Вт	Цветовая темп-ра, К	Световой поток, лм	Угол рассеивания, град.	Тип шинопровода	Кол-во в упак., шт.	Артикул
101	12	4000	900	24	однофазный с заземлением	30	LDSK-0-101-12-4000-K01
102	18		1400			30	LDSK-0-102-18-4000-K01
301	20		1600	36	трехфазный	20	LDSK-0-301-20-4000-K01
302	30		2400			20	LDSK-0-302-30-4000-K01
303	40		3100			10	LDSK-0-303-40-4000-K01
304	50		4000			10	LDSK-0-304-50-4000-K01

## Габаритные размеры трековых светильников

Номер модели	A, мм	B, мм	D, мм	H, мм	L, мм
101	76,5		53	159	
102	90		60	167	
301	142	65	65	198	243,5
302	155		83		256,5
303	170		95		271,5
304	180		105		281,5



## Однофазный осветительный шинопровод для трековых светильников

**НОВИНКА**

Для создания систем освещения торговых площадей.

Шинопровод совместим с однофазными трековыми светильниками IEK 101 PRO и 102 PRO.

Предусмотрен накладной или подвесной монтаж с помощью специальных комплектов.

Шинопровод поставляется с заглушкой и токовводом в комплекте для быстрого монтажа.



### Ассортимент



Наименование	Артикул
Шинопровод осветительный однофазный 1,5м белый + комплект	LPKOD-SPD-1-D15-K01-1



Соединитель L-обр. для однофазного ШП белый	LPKOD-SLU-1-K01
---	-----------------



Соединитель прямой внутренний для однофазного ШП белый	LPKOD-SPV-1-K01
--	-----------------

#### Технические характеристики

Тип шинопровода	однофазный с заземлением
Максимальный ток на фазу	10 А
Максимальное напряжение на фазу	230 В
Наличие заземления	есть

Материал корпуса	алюминий
Совместимость с трековыми светильниками IEK	101 PRO, 102 PRO



## Трехфазный осветительный шинопровод для трековых светильников

Трехфазный осветительный шинопровод предназначен для создания систем освещения торговых площадей с возможностью управления установленными светильниками по трем группам фаз. Широкий ассортимент аксессуаров позволяет создать систему любой сложности.

Предусмотрен накладной или подвесной монтаж с помощью специальных комплектов.



### Технические характеристики

Тип шинопровода	трехфазный XTS
Максимальный ток на фазу	16 А
Максимальное напряжение на фазу	230 В
Наличие заземления	есть
Материал корпуса	алюминий

Материал токопроводящих жил	медь
Совместимость с трековыми светильниками IEK®	Трехфазные светильники 301-304 PRO

## Ассортимент

	Наименование	Артикул*
	Шинопровод осветительный трехфазный 1м белый (черный)*	LPKOD-SPD-3-01-K01
	Шинопровод осветительный трехфазный 1,5м белый (черный)*	LPKOD-SPD-3-D15-K01
	Шинопровод осветительный трехфазный 2м белый (черный)*	LPKOD-SPD-3-02-K01
	Шинопровод осветительный трехфазный 3м белый (черный)*	LPKOD-SPD-3-03-K01
	Шинопровод осветительный трехфазный 4м белый (черный)*	LPKOD-SPD-3-04-K01
	Кабельный ввод левый для трехфазного шинопровода белый (черный)*	LPKOD-KVL-3-K01
	Кабельный ввод правый для трехфазного шинопровода белый (черный)*	LPKOD-KVR-3-K01
	Заглушка для трехфазного шинопровода белая (черный)*	LPKOD-ZGL-3-K01
	Комплект подвеса для шинопровода с тросом 1,5м белый (черный)*	LPKOD-KPT-D15-K01
	Комплект подвеса для шинопровода с тросом 3м белый (черный)*	LPKOD-KPT-03-K01
	Комплект подвеса для шинопровода с тросом 5м белый (черный)*	LPKOD-KPT-05-K01
	Соединитель L-обр. внутренний для трехфазного ШП белый (черный)**	LPKOD-SLN-3-K01
	Соединитель L-обр. наружный для трехфазного ШП белый (черный)**	LPKOD-SLV-3-K01
	Комплект для накладного монтажа шинопровода белый (черный)*	LPKOD-KNM-K01
	Соединитель прямой внутренний для трехфазного ШП белый (черный)*	LPKOD-SPV-3-K01

\* В артикулах K01 обозначает белый цвет, K02 – черный.

\*\* Выбор типа L-образного соединителя (внутренний или наружный) обуславливается положением линии нейтрали относительно контура шинопровода (внутри или снаружи), это положение определяется наличием специального выступа на корпусе шинопровода со стороны крепления светильника.

## Светодиодный линейный светильник 1201

Светильник предназначен для организации освещения магазинов, супермаркетов и прочих объектов коммерческой недвижимости.

**НОВИНКА**



Модель	Мощность, Вт	Цветовая температура, К	Световой поток, лм	Тип рассеивателя	Артикул
	1201	3000	3900	опал	LDCK-0-1201-36-3000-K01
		4000	4000		LDCK-0-1201-36-4000-K01
		5000	4000		LDCK-0-1201-36-5000-K01

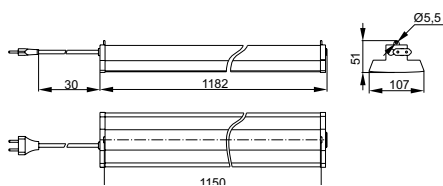

### Преимущества

- Высокая светоотдача 110 лм/Вт.
- Светильник оснащен приборными вилкой и розеткой для подключения к сети и организации транзитного соединения (до 12 шт.).
- Опаловый рассеиватель обеспечивает равномерную засветку без слепящего эффекта.
- Естественные цвета у освещаемых объектов за счет высокого индекса цветопередачи RA 80.
- Набор для монтажа входит в комплект поставки (крюки, цепи, дюбели).

### Технические характеристики

Диапазон номинальных рабочих напряжений, В	150–265
Коэффициент мощности, не менее	0,9
Коэффициент пульсации светового потока, не более	5 %
Индекс цветопередачи Ra, не менее	80
Тип монтажа	подвесной/ накладной
Количество светильников для соединения в линию, светильников	< 12
Диапазон рабочих температур, °С	0 ÷ +50

## Светодиодный линейный светильник

### для ритейла

Светодиодный линейный светильник 1501 предназначен для освещения магазинов, супермаркетов и других торговых помещений.

Корпус из алюминия обеспечивает удобный доступ к драйверу и клеммной колодке благодаря специальной конструкции на защелках.

Встроенная кабельная линия с установленными коннекторами позволяет осуществлять быстрое соединение до 30 светильников в линию и их разделение на 3 группы фаз.

Светильники соответствуют требованиям технических регламентов Таможенного союза ТР ТС 004/2011, ТР ТС 020/2011, ГОСТ Р МЭК 60598-1, ГОСТ Р МЭК 60598-2-2.



### Ассортимент

Номер модели	Мощность, Вт	Цветовая темп-ра, К	Световой поток, лм	Тип рассеивателя	Угол рассеивания, град.	Артикул
1501	55	4000	7200	опал	100	LDCK-0-1501-55-4000-K01
		5000				LDCK-0-1501-55-5000-K01
15011*	55	4000	7200	опал	100	LDCK-6-15011-55-4000-K01
		5000	7200			LDCK-6-15011-55-5000-K01
15013*	55	4000	7200	опал	100	LDCK-6-15013-55-4000-K01
		5000				LDCK-6-15013-55-5000-K01

\* Аварийное исполнение.

#### Преимущества

- Высокая световая отдача 130 лм/Вт.
- Алюминиевый корпус на защелках.
- Быстрое соединение в линию.
- Возможность управления линией светильников по 3 отдельным группам фаз.
- Гарантия 5 лет.

#### Технические характеристики

Диапазон рабочих напряжений, В 170–265  
 Коэффициент мощности, не менее 0,95  
 Коэффициент пульсации, не более 5 %  
 Индекс цветопередачи, Ra, не менее 80

Диапазон рабочих температур, °С –10 ÷ +50

Кривая силы света по ГОСТ Р 54350  
 Тип монтажа

Д  
 подвесной/  
 накладной

Количество светильников для соединения в линию, светильников  
 Аварийное исполнение

до 30  
 с 10 % номинального светового потока в течение 1 или 3 часов работы в аварийном режиме

# Промышленное освещение

## Светильники светодиодные серии ДСП

Светильники предназначены для освещения общественных, технических и промышленных помещений с тяжелыми условиями эксплуатации, к которым относятся автостоянки, цеха, подземные переходы, станции метро, тоннели, мастерские, склады и т.д.

Высокая степень защиты от пыли и влаги IP65 позволяет использовать светильники ДСП для внутреннего освещения в местах с высоким уровнем содержания влаги и пыли: в подвалах, прачечных, гаражах, автостоянках, мастерских, подсобных помещениях и т.д. Для наружного освещения на открытых строительных и производственных площадках. Соответствуют ГОСТ Р МЭК 60598-1, ГОСТ Р МЭК 60598-2-1.



### Преимущества

- Корпус светильника выполнен из литого под давлением алюминия или поликарбоната.
- Материал рассеивателя – ударопрочный матовый поликарбонат.
- Модель 1302Д, 1304Д, 1305Д с инфракрасным датчиком движения.
- Отсутствие пульсаций светового потока позволяет снизить зрительную утомляемость и обеспечить комфортное освещение.
- Базовая комплектация светильников ДСП 1401, 1403 снабжена 2 видами скоб: для потолочного крепления и крепления с помощью тросов (тросы IEK® в комплект не входят).
- Возможность подключения светильников в линию: для моделей ДСП 1421 18 Вт – 30 шт., ДСП 1422 40 Вт – 15 шт., ДСП 1423 50 Вт – 12 шт.

### Технические характеристики

Номинальное напряжение, В	200–240~
Рабочая частота, Гц	50
Класс защиты от поражения электрическим током	I, II
Диапазон рабочих температур, °С	–20 ÷ +45
Коэффициент мощности, не менее	0,8/0,9
Коэффициент пульсации, не более	5 %
Индекс цветопередачи, не менее	70
Степень защиты	IP65 (ДСП 1302Д – IP54)
Источник света	модули с SMD-светодиодами
Срок службы светодиодов, не менее, ч	30000

## Ассортимент

PRO

Наименование	Мощность, Вт	Габаритные размеры, мм			Световой поток, лм	Материал корпуса	Цвет корпуса	Цветовая температура, К	Артикул
		L	B	H					
ДСП 1302Д* 	20	600	88	92	1800	поликарбонат	серый	4500	LDSP1-1302D-20-K03
ДСП 1304Д* 	18	600	76	81	1440	поликарбонат	серый	4500	LDSP2-1304D-18-4500-K03
ДСП 1305Д* 							серый	6500	LDSP2-1305D-18-6500-K03
ДСП 1304 	18	600	76	66	1440	поликарбонат	серый	4500	LDSP0-1304-18-4500-K01
ДСП 1305 	18	600	76	66	1440		серый	6500	LDSP0-1305-18-6500-K01
ДСП 1306 	36	1200	76	66	2880	поликарбонат	серый	4500	LDSP0-1306-36-4500-K01
ДСП 1307 	36	1200	76	66	2880		серый	6500	LDSP0-1307-36-6500-K01
ДСП 1308 	18	600	53	35	1440	поликарбонат	белый	4000	LDSP0-1308-18-4000-K01
ДСП 1309 	18	600	53	35	1440		белый	6500	LDSP0-1309-18-6500-K01
ДСП 1310 	36	1200	53	35	2880	поликарбонат	белый	4000	LDSP0-1310-36-4000-K01
ДСП 1311 	36	1200	53	35	2880		белый	6500	LDSP0-1311-36-6500-K01
ДСП 1312 	48	1500	60	35	3840	поликарбонат	белый	4000	LDSP0-1312-48-4000-K01
ДСП 1313 	48	1500	60	35	3840		белый	6500	LDSP0-1313-48-6500-K01
ДСП 1318 	48	1500	76	66	3840	поликарбонат	серый	4500	LDSP0-1318-48-4500-K03
ДСП 1319 	48	1500	76	66	3840		серый	6500	LDSP0-1319-48-6500-K03
ДСП 1401 	40	600	88	76	3600	алюминий	серебро	4500	LDSP2-1401-40-K23
ДСП 1403 	70	1500	88	74	6500	алюминий	серебро	4500	LDSP2-1403-72-K23

\* Параметры датчика движения см. в таблице на стр. 870.

PRO



Наименование	Мощность, Вт	Габаритные размеры, мм			Световой поток, лм	Материал корпуса	Цвет корпуса	Цвет. темп-ра, К	Артикул
		L	B	H					
ДСП 1421 	20	600	86	70	2400	поликарбонат	Белый	6500	LDSP0-1421-20-6500-K01
ДСП 1422 	40	1200	86	70	4800	поликарбонат	Белый		LDSP0-2101-2X060-K01
ДСП 1422А с БАП 	50	1500	86	70	6000	поликарбонат	Белый		LDSP6-1422A-1-40-6500-K01
ДСП 1423 	50	1500	86	70	6000	поликарбонат	Белый		LDSP0-1423-50-6500-K01
ДСП 1424 	20	600	86	70	2400	поликарбонат	Белый	4000	LDSP0-1424-20-4000-K01
ДСП 1425 	40	1200	86	70	4800	поликарбонат	Белый	4000	LDSP0-1425-40-4000-K01
ДСП 1425А с БАП 	40	1200	86	70	4800	поликарбонат	Белый	4000	LDSP6-1425A-1-40-4000-K01
ДСП 1426 	50	1500	86	70	6000	поликарбонат	Белый	4000	LDSP0-1426-50-4000-K01









#### Параметры БАП для 1422А и 1425А

Тип АКБ	Мощность, Вт	Световой поток, лм	Время работы от АКБ, мин	Световой индикатор исправности АКБ	Кнопка проверки аварийного режима
Литийжеозофосфатный LiFePO4	5	600	60	ДА	ДА

### Параметры датчика движения светильников ДСП1302Д, ДСП1304Д, ДСП1305Д

Параметр	Значения
Тип датчика	инфракрасный
Задержка времени отключения, с	30
Радиус действия, м	1-5
Минимальный уровень освещенности, лк	6
Угол обзора, градусов	100
Встроенные регуляторы	отсутствуют

### Светильники ДСП под светодиодную лампу Т8

Наименование	Тип и размер ламп	Цоколь	Габаритные размеры, мм			Материал корпуса	Цвет корпуса	Артикул
			L	B	H			
ДСП 2101  	1×Т8 600 мм	G13	666	68	58	поли-карбонат	серый	LDSP0-2101-1X060-K01
ДСП 2102  	2×Т8 600 мм		666	98	58			LDSP0-2101-2X060-K01
ДСП 2201  	1×Т8 1200 мм		1276	68	58			LDSP0-2201-1X120-K01
ДСП 2202  	2×Т8 1200 мм		1276	98	58			LDSP0-2202-2X120-K01

## Светильники аварийные светодиодные серии ДСП

**НОВИНКА**

Светильники серии ДСП 1336 А предназначены для обеспечения аварийного освещения в помещениях с высоким уровнем содержания влаги и пыли, применяются на парковках, автозаправках, промышленных предприятиях, складских комплексах и т.д. Соответствуют требованиям ГОСТ Р МЭК 60598-1, ГОСТ Р МЭК 60598-2-22 (для аварийного освещения).



### Ассортимент

Модель	Мощность, Вт	Размер светильника, (Д×В×Ш), мм	Световой поток, лм	Материал корпуса	Цвет корпуса	Цветовая температура, К	Артикул
ДСП 1336А	36	1360×54×70	3060	поликарбонат	белый	6500	LDSP6-1336A-3-36-6500-K01

### Параметры БАП

Модель	тип БАП	Мощность в аварийном режиме, Вт	Световой поток в аварийном режиме, лм	Время работы от батареи, мин	Тип аккумуляторной батареи	Световой индикатор исправности батареи	Кнопка «Тест» проверки аварийного режима
ДСП 1336А	встроенный	8	650	180	литий-ионный	Да	Да

#### Преимущества

- Высокая световая отдача 130 лм/Вт.
- Алюминиевый корпус на защелках.
- Быстрое соединение в линию.
- Возможность управления линией светильников по 3 отдельным группам фаз.
- Гарантия 5 лет.

#### Технические характеристики

Номинальное напряжение, В	230~
Рабочая частота, Гц	50
Мощность дежурный/аварийный режим, Вт	36/8
Световой поток дежурный/аварийный, лм	3060/680
Время работы от АКБ, мин	180
Коэффициент пульсации светового потока, не более,	5 %
Источник света	модули с SMD-светодиодами
Индекс цветопередачи, Ra	>70
Коэффициент мощности	0,9
Класс защиты от поражения электрическим током	I
Степень защиты от пыли и влаги	IP65

# Светильники серии ЛСП для люминесцентных ламп, IP65

Светильники предназначены для общего освещения общественных, производственных и подсобных помещений с повышенным содержанием пыли и влаги (прачечных, теплиц, цехов предприятий, гаражей, подвалов и т.п.). Для наружного освещения на открытых строительных и производственных площадках.

Соответствуют ГОСТ Р МЭК 60598-1, ГОСТ Р МЭК 60598-2-1.



## Преимущества

- Корпус светильника выполнен из не поддерживающего горение АБС-пластика.
- Материал рассеивателя – полистирол.
- Оснащены ПРА со стартером и компенсирующим конденсатором или ЭПРА в зависимости от модификации.
- Способы установки: накладной на стену, потолок, подвесной.

## Технические характеристики

Номинальное напряжение, В	230~
Степень защиты	IP65
Класс защиты	I
Сечение подключаемых проводников, мм <sup>2</sup>	0,75 ÷ 1,5
Тип источника света	линейные люминесцентные лампы T8
Диапазон рабочих температур, °С	-25 ÷ +40
Цвет	серый

## Особенности конструкции



Металлическая панель с установленной электромагнитной или электронной пускорегулирующей аппаратурой в комплекте.



Каждая модель, оснащенная ПРА со стартером, комплектуется компенсирующим конденсатором или ЭПРА.











Накладной настенно-потолочный и подвесной способы установки.

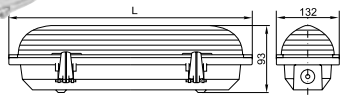

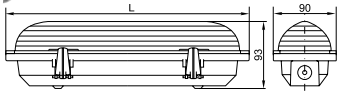
Хомут пластиковый для подвеса металлических монтажных панелей обеспечивает удобство обслуживания светильника.

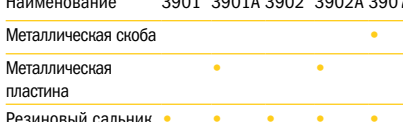
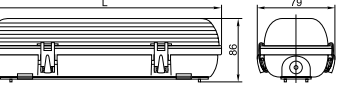
## Ассортимент

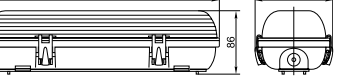
Наименование	Габаритные размеры	Длина L, мм	Мощность лампы, Вт	Тип лампы/цоколь	Тип ПРА	Кол-во в упак., шт.	Артикул
ЛСП 3901А		660	2×18	T8/G13	ПРА (+стартер)	8	LLSP2-3901A-2-18-K03
ЛСП 3902А		1268	2×36	T8/G13	ПРА (+стартер)	6	LLSP2-3902A-2-36-K03
							
ЛСП 3901		660	1×18	T8/G13	ПРА (+стартер)	10	LLSP2-3901-1-18-K03
ЛСП 3902		1268	1×36	T8/G13	ПРА (+стартер)	6	LLSP2-3902-1-36-K03
							
ЛСП 3907		647	1×18	T8/G13	ЭПРА	10	LLSP3-3907-1-18-K03
ЛСП 3908		1260	1×36	T8/G13	ЭПРА	8	LLSP3-3908-1-36-K03
							
ЛСП 3907А		647	2×18	T8/G13	ЭПРА	10	LLSP3-3907A-2-18-K03
ЛСП 3908А		1260	2×36	T8/G13	ЭПРА	8	LLSP3-3908A-2-36-K03
							

## Комплектация

Наименование	3901	3901А	3902	3902А	3907	3907А	3908	3908А
Металлическая скоба					•	•	•	•
Металлическая пластина	•		•					
Резиновый сальник	•	•	•	•	•	•	•	•
Сальник РГ	•	•	•	•	•	•	•	•
Пластиковый хомут	•	•	•	•	•	•	•	•
Наименование	3901	3901А	3902	3902А	3907	3907А	3908	3908А
Рым-болт	•		•					
Тип ПРА	ПРА со стартером		ПРА со стартером		ЭПРА		ЭПРА	
Компенсирующий конденсатор	•	•	•	•				
Метизы	•	•	•	•	•	•	•	•

## Светильники для высоких пролетов серии ДСП, IP65

Предназначены для общего освещения производственных, складских, подсобных помещений с большим содержанием пыли и влаги, торговых и выставочных павильонов, супер- и гипермаркетов, спортивных комплексов и т. д.



### Ассортимент

	Наименование	Мощность, Вт	Цветовая температура, К	Световой поток, лм	D, мм	H, мм	H1, мм	Артикул
	ДСП 4001	100	4000	10000	276	75	135	LDSP0-4001-100-40-K23
	ДСП 4002	100	6500	10000	276	75	135	LDSP0-4002-100-65-K23
	ДСП 4003	150	4000	15000	330	85	145	LDSP0-4003-150-40-K23
	ДСП 4004	150	6500	15000	330	85	145	LDSP0-4004-150-65-K23
	ДСП 4005	200	4000	20000	370	88	148	LDSP0-4005-200-40-K23
	ДСП 4006	200	6500	20000	370	88	148	LDSP0-4006-200-65-K23

#### Преимущества

- Высокая светоотдача светильника 100 лм/Вт.
- Полная электромагнитная совместимость (EMC).
- Корпус с высоким уровнем теплоотвода из алюминиевого сплава.
- Высокая степень защиты от пыли и влаги, широкий диапазон использования светильника.
- Низкие расходы на эксплуатацию светильника.
- Компактный размер, небольшой вес и наличие монтажного крюка обеспечивают максимально простой и быстрый монтаж.
- Возможность переоборудования имеющихся промышленных светильников (например, серии ГСП, РСП, НСП).
- Гарантия 2 года.

#### Технические характеристики

Номинальное напряжение, В	230~
Частота сети, Гц	50
Степень защиты от пыли и влаги	IP65
Класс защиты от поражения электрическим током	I
Коэффициент пульсации светового потока, не более, %	5
Индекс цветопередачи, Ra	>80
Коэффициент мощности	0,9
Светоотдача, лм/Вт	100
Угол раскрытия светового потока	110°
Диапазон рабочих температур, °С	-25 ÷ +40
Источник света	светодиодный модуль
Срок службы, не менее, часов	50000

## Профессиональные светильники для высоких пролетов ДСП 5009-5016

НОВИНКА

Эффективное решение для освещения открытых пространств, складских и производственных помещений с высоким содержанием пыли и влаги. Высота подвеса светильника от 5 до 12 метров.



### Ассортимент

	Модель	Мощность, Вт	Цветовая температура, К	Световой поток, лм	Тип КСС	Размер светильника, (Ø×В), мм	Артикул
	ДСП 5009	60	4000	6000	Д120	230×48,5	LDSP0-5009-060-40-K23
	ДСП 5010	60	6500	6000	Д121	230×48,5	LDSP0-5010-060-65-K23
	ДСП 5011	100	4000	10000	Д122	270×57,5	LDSP0-5011-100-40-K23
	ДСП 5012	100	6500	10000	Д123	270×57,5	LDSP0-5012-100-65-K23
	ДСП 5013	150	4000	15000	Д124	310×50	LDSP0-5013-150-40-K23
	ДСП 5014	150	6500	15000	Д125	310×50	LDSP0-5014-150-65-K23
	ДСП 5015	200	4000	20000	Д120	365×53,5	LDSP0-5015-200-40-K23
	ДСП 5016	200	6500	20000	Д120	365×53,5	LDSP0-5016-200-65-K23

#### Преимущества

- Высокая эффективность 100 лм/Вт, снижает потребление электроэнергии.
- Широкий диапазон рабочих температур от –40 до +50.
- Простой монтаж на подвес, компактная конструкция.
- Отсутствие пульсации, пульсация менее 5 %, комфортное свечение для человеческого глаза.
- Полная электромагнитная совместимость (EMC).
- Порошковая покраска, надежная защита от ржавчины и механических воздействий, сохранение первоначального внешнего вида на протяжении всего срока службы.
- Гарантия 2 года.

#### Технические характеристики

Номинальное напряжение, В	230~
Частота сети, Гц	50
Коэффициент пульсации светового потока, не более	5 %
Индекс цветопередачи, Ra	>80
Коэффициент мощности	0,9
Степень защиты от пыли и влаги	IP65
Класс защиты от поражения электрическим током	I
Диапазон рабочих температур, °С	–40 ÷ +50
Источник света	светодиодный модуль
Срок службы, не менее, часов	50 000

## Профессиональные светильники для высоких пролетов ДСП 5001-5004

НОВИНКА

Эффективное решение для освещения открытых пространств, складских и производственных помещений с высоким содержанием пыли и влаги, где требуется высокий уровень освещенности и качество засветки. Высота подвеса светильника свыше 6 метров.



### Ассортимент

	Модель	Мощность, Вт	Цветовая температура, К	Световой поток, лм	Тип КСС	Размер светильника, (Ø×В), мм	Артикул
	ДСП 5001	100	5000	12000	Г 90	300×165	LDSP0-5001-100-090-K03
	ДСП 5002	150	5000	18000	Г 90	350×170	LDSP0-5002-150-090-K03
	ДСП 5003	200	5000	24000	Г 90	400×175	LDSP0-5003-200-090-K03
	ДСП 5004	100	5000	12000	Д120	300×165	LDSP0-5004-100-120-K03

#### Преимущества

- Высокая эффективность 120 лм/Вт снижает потребление электроэнергии.
- Наличие вторичной оптики, позволяет оптимально распределять световой поток.
- Широкий диапазон рабочего напряжения 110–260 В, стабильная работа при скачках и падениях напряжения в питающей сети.
- Широкий диапазон рабочих температур от –25 до +45.
- Простой монтаж на подвес, легкая и компактная конструкция.
- Отсутствие пульсации, пульсация менее 5 %, комфортное свечение для человеческого глаза.
- Полная электромагнитная совместимость (EMC)
- Порошковая покраска, надежная защита от ржавчины и механических воздействий, сохранение первоначального внешнего вида на протяжении всего срока службы.
- Наличие вторичной оптики, эффективное распределение светового потока.
- Гарантия 3 года.

#### Технические характеристики

Номинальное напряжение, В	230~
Частота сети, Гц	50
Коэффициент пульсации светового потока, не более	5 %
Индекс цветопередачи, Ra	>80
Коэффициент мощности	0,9
Степень защиты от пыли и влаги	IP65
Класс защиты от поражения электрическим током	I
Диапазон рабочих температур, °С	–25 ÷ +45
Источник света	светодиодный модуль
Срок службы, не менее, часов	50 000



## Серия ДСП 3004-15

Профессиональные светильники для высоких пролетов.



### Ассортимент

	Наименование	Мощность лампы, Вт	Цветовая температура, К	Световой поток, лм	Тип КСС	ØD, мм	H, мм	Артикул
	ДСП 3004	100	6500	14000	Г 60	280	130	LDSP0-3004-100-60-K23
	ДСП 3005	100	6500	14000	Г 90	228	130	LDSP0-3005-100-90-K23
	ДСП 3006	100	6500	14000	Д120	280	130	LDSP0-3006-100-120-K23
	ДСП 3007	150	6500	21000	Г 60	360	140	LDSP0-3007-150-60-K23
	ДСП 3008	150	6500	21000	Г 90	360	140	LDSP0-3008-150-90-K23
	ДСП 3009	150	6500	21000	Д120	360	140	LDSP0-3009-150-120-K23
	ДСП 3010	200	6500	28000	Г 60	420	160	LDSP0-3010-200-60-K23
	ДСП 3011	200	6500	28000	Г 90	420	160	LDSP0-3011-200-90-K23
	ДСП 3012	200	6500	28000	Д120	420	160	LDSP0-3012-200-120-K23
	ДСП 3013	250	6500	35000	Г 60	420	160	LDSP0-3013-250-60-K23
	ДСП 3014	250	6500	35000	Г 90	420	160	LDSP0-3014-250-90-K23
	ДСП 3015	250	6500	35000	Д120	370	160	LDSP0-3015-250-120-K23

#### Преимущества

- Высокая светотдача 140 лм/Вт.
- Диапазон рабочих напряжений 100-240~ В.
- Полная электромагнитная совместимость (EMC).
- Корпус с высоким уровнем теплоотвода из алюминиевого сплава.
- Возможность переоборудования имеющихся промышленных светильников (например, серии ЖСП, ГСП, РСП, НСП).
- Низкие расходы на эксплуатацию светильника
- Выбор КСС: Д120, Г60, Г90.
- Высокая степень защиты IP и широкий диапазон рабочих температур делают светильник универсальным.
- Гарантия 5 лет.

#### Технические характеристики

Номинальное напряжение, В	230~
Частота сети, Гц	50
Степень защиты от пыли и влаги	IP65
Класс защиты от поражения электрическим током	I
Коэффициент пульсации светового потока, не более, %	5
Индекс цветопередачи, Ra	>70
Коэффициент мощности	0,9
Диапазон рабочих температур, °С	-40 ÷ +50
Источник света	светодиодный модуль
Срок службы, не менее, часов	50000

# Уличное и архитектурное освещение

**НОВИНКА**

## Светильники светодиодные консольные ДКУ

ДКУ 01 являются современным, энергоэффективным аналогом традиционных светильников ГКУ, РКУ и ЖКУ. Предназначены для наружного освещения таких объектов, как дороги со средней и низкой интенсивностью движения, парки и прогулочные дорожки, придворовые территории, площади, автостоянки и пр.

Соответствуют ГОСТ IEC 60598-1, ГОСТ IEC 60598-2-3.



### Ассортимент

	Наименование	Мощность, Вт	Световой поток, лм	Цветовая температура, К	Тип КСС	Габариты, (L×B×H), мм	Артикул
	ДКУ 1002 50Ш	50	5000	5000	Ш	380×150×57	LDKU0-1002-050-5000-K03
	ДКУ 1002 100Ш	100	10000	5000	Ш	448×188×77	LDKU0-1002-100-5000-K03
	ДКУ 1002 150Ш	150	15000	5000	Ш	518×216×77	LDKU0-1002-150-5000-K03
	ДКУ 1002 30Д	30	3000	5000	Д	300×120,8×50,5	LDKU0-1002-030-5000-K03
	ДКУ 1002 50Д	50	5000	5000	Д	380×150,4×56,5	LDKU0-1002-050-5000-K03
	ДКУ 1002 100Д	100	10000	5000	Д	449×183×75	LDKU0-1002-100-5000-K03
	ДКУ 1002 150Д	150	15000	5000	Д	515,5×211×75,6	LDKU0-1002-150-5000-K03

#### Преимущества

- Литой корпус светильника выполнен из алюминиевого сплава, что обеспечивает оптимальный отвод тепла от электронных компонентов, прочная конструкция.
- Обтекаемая форма светильника, высокая ветроустойчивость, меньше нагрузка на опору.
- Порошковое покрытие надежно сохраняет светильник от коррозии на протяжении всего срока службы.
- Крепление на трубу диаметром 40–60 мм – наиболее распространенные установочные размеры для такого типа светильников.
- Система предотвращения самопроизвольного ослабления резьбовых соединений обеспечивает устойчивость к вибрации.
- Драйвер светильника имеет коэффициент мощности не менее 0,9, высокая энергоэффективность.

#### Технические характеристики

Номинальное рабочее напряжение АС, В	230~
Частота сети, Гц	50
Степень защиты от пыли и влаги	IP65
Класс защиты от поражения электрическим током	I
Индекс цветопередачи, Ra	>70
Коэффициент мощности, не менее	0,9
Светоотдача, лм/Вт	100
Климатическое исполнение	УХЛ1
Диапазон рабочих температур, °С	-45 ÷ +50
Материал корпуса	алюминиевый сплав
Цвет корпуса	серый
Тип монтажа	консольное на трубу
Установочное отверстие, D, мм	40 ÷ 60

## Светильники светодиодные консольные ДКУ 1004Ш

Эффективное решение для наружного освещения таких объектов, как дороги со средней и низкой интенсивностью движения, парки и прогулочные дорожки, придворовые территории, площади, автостоянки и др.

Являются энергоэффективной заменой аналогичных устройств с традиционными источниками света. Срок службы светодиодного светильника ДКУ IEK® (не менее 50 000 часов) значительно превышает нормативный срок службы любой лампы высокого давления.

**НОВИНКА**



### Ассортимент

	Наименование	Мощность, Вт	Световой поток, лм	Цветовая температура, К	Тип КСС	Габариты, (L×B×H×H1), мм	Артикул
	ДКУ 1004 Ш 50Вт	50	6000	3000	Ш	145×381×74×53,4	LDKU1-1004-050-3000-K03
	ДКУ 1004 Ш 50Вт	50	6000	5000	Ш		LDKU1-1004-050-5000-K03
	ДКУ 1004Ш 100Вт	100	12000	3000	Ш	181×449×77×63	LDKU1-1004-100-3000-K03
	ДКУ 1004Ш 100Вт	100	12000	5000	Ш		LDKU1-1004-100-5000-K03
	ДКУ 1004Ш 150Вт	150	18000	5000	Ш	211×516×78×65,3	LDKU1-1004-150-5000-K03
	ДКУ 1004Ш 200Вт	200	24000	5000	Ш	242×611×80×66,8	LDKU1-1004-200-5000-K03

#### Преимущества

- Высокая эффективность 120 лм/Вт снижает потребление электроэнергии.
- Широкий диапазон рабочего напряжения 110–240 В, стабильная работа при скачках и падениях напряжения в питающей сети.
- Широкий диапазон рабочих температур.
- Возможность выбора КСС.
- Простой монтаж на консоль, легкая и компактная конструкция.
- Защита от вибрации.
- Высокая ветроустойчивость, обтекаемая форма корпуса.
- Защита от обледенения, особая конструкция радиатора.
- Полная электромагнитная совместимость (EMC).
- Порошковая покраска, надежная защита от ржавчины, агрессивной среды придорожного пространства и механических воздействий, сохранение первоначального внешнего вида на протяжении всего срока службы.
- Гарантия 3 года.

#### Технические характеристики

Номинальное рабочее напряжение АС, В	230~
Частота сети, Гц	50
Световая отдача, лм/Вт	≥120
Угол светового потока	120°
Индекс цветопередачи, не менее, Ra	>70
Коэффициент мощности, не менее, PF	0.9
Класс защиты от поражения электрическим током	I
Цвет корпуса	серый
Материал корпуса	алюминий
Диапазон рабочих температур ламп, °С	-45 ÷ +50
Климатическое исполнение	УХЛ1
Тип монтажа	консольный
Высота установки, не более, м	12



## Прожекторы светодиодные серии СДО

Прожекторы светодиодные мощностью 10, 20, 30, 50, 70 Вт предназначены для декоративной и фасадной подсветки зданий, рекламы, памятников, колонн, деревьев, открытых пространств и объектов, спортивных сооружений, промышленных зон. Подходят как для внутреннего, так и для наружного применения.

Прожекторы мощностью 100, 150 и 200 Вт предназначены для наружного и ландшафтного освещения: зданий, сооружений, складских объектов, площадей, парков, автостоянок, рекламных стендов, скульптур, памятников, стадионов, декоративной подсветки фасадов зданий и объектов, требующих высокомощной подсветки.

Светодиодные прожекторы являются энергоэффективной заменой галогенных прожекторов с высоким световым потоком при малых мощностях потребления.

Конструкция прожекторов и применяемые материалы обеспечивают высокую механическую прочность и полную защиту от пыли и влаги по классу IP65 (кроме моделей с датчиком движения, имеющих класс защиты IP54).

Соответствуют ГОСТ Р МЭК 60598-1, ГОСТ 17516, ГОСТ 14254.



### Преимущества

- Корпус прожектора выполнен из устойчивого к коррозии алюминиевого сплава.
- Отражатель – анодированный алюминий.
- Рассеиватель – закаленное термостойкое стекло.
- Антикоррозийное покрытие всех металлических частей прожектора.
- Контактная группа из электротехнической меди, наличие термостойких трубок.
- Прокладки и сальники выполнены из силикона.

### Технические характеристики

Номинальное напряжение, В	230~
Минимальное расстояние до освещаемого объекта, м	1
Класс защиты	I
Сечение подключаемых проводников, мм <sup>2</sup>	0,75÷1,5
Диапазон рабочих температур, °С	-45÷+50

## Ассортимент

	Наименование	Мощность, Вт	Световой поток, лм	Цветовая температура, К	Габариты А×В×С, мм	Угол раскрытия луча, град.	Кол-во в упак., шт.	Артикул
	СДО 06-10*	10	800	6500	95×74×22	120	60	LPD0601-10-65-K02 LPD0601-10-65-K01
	СДО 06-10	10	800	4000	95×74×22	120	60	LPD0601-10-40-K02
	СДО 06-20*	20	1600	6500	125×101×26	120	40	LPD0601-20-65-K02 PDO601-20-65-K01
	СДО 06-20	20	1600	4000	125×101×26	120	40	LPD0601-20-40-K02
	СДО 06-30*	30	2400	6500	155×123×26	120	40	LPD0601-30-65-K02 LPD0601-30-65-K01
	СДО 06-30	30	2400	4000	155×123×26	120	40	LPD0601-30-40-K02
	СДО 06-50*	50	4000	6500	205×154×28	120	20	LPD0601-50-65-K02 LPD0601-50-65-K01
	СДО 06-50	50	4000	4000	205×154×28	120	20	LPD0601-50-40-K02
	СДО 06-70	70	5600	6500	255×178×29	120	10	LPD0601-70-65-K02
	СДО 06-100	100	8000	6500	275×202×34	120	5	LPD0601-100-65-K02
	СДО 06-150	150	12000	6500	327×237×43	120	5	LPD0601-150-65-K02
	СДО 06-200	200	16000	6500	367×267×44,5	120	5	LPD0601-200-65-K02
	СДО06-20Д	20	1600	6500	134×168×45	110	40	LPD0602-20-65-K02
	СДО06-30Д	30	2400	6500	161×185×45	110	20	LPD0602-30-65-K02
	СДО06-50Д	50	4000	6500	210×230×45	110	10	LPD0602-50-65-K02
	СДО 07-10	10	900	6500	131×127×26	100	40	LPD0701-10-K03
	СДО 07-20	20	1800	6500	162×144×28	100	30	LPD0701-20-K03
	СДО 07-20R	20	-	Красный	162×144×28	100	30	LPD07R-01-30-K03
	СДО 07-20G	20	-	Зелёный	162×144×28	100	30	LPD07G-01-30-K03
	СДО 07-20B	20	-	Синий	162×144×28	100	30	LPD07B-01-30-K03
	СДО 07-30	30	2700	6500	195×180×28	100	30	LPD0701-30-K03
	СДО 07-30RGB	30	-	Настраиваемый RGB	195×180×28	100	20	LPD07RGB-01-30-K03
	СДО 07-50	50	4500	6500	240×210×31	100	24	LPD0701-50-K03
	СДО 07-70	70	6300	6500	320×265×43	100	20	LPD0701-70-K03
	СДО 07-100	100	9000	6500	320×265×43	100	6	LPD0701-100-K03
	СДО 07-150	150	12700	6500	367×305×51	100	4	LPD0701-150-K03
	СДО 07-200	200	17000	6500	408×337×53	100	3	LPD0701-200-K03
	СДО 07-10Д	10	900	6500	131×182×38	100	30	LPD0702-10-K03
	СДО 07-20Д	20	1800	6500	162×199×45	100	30	LPD0702-20-K03
	СДО 07-30Д	30	2700	6500	195×235×48	100	30	LPD0702-30-K03

\* К 01 – белый цвет корпуса, К 02 – черный цвет корпуса



Наименование	Мощность, Вт	Световой поток, лм	Цветовая температура, К	Габариты А×В×С, мм	Угол раскрытия луча, град.	Кол-во в упак., шт.	Артикул
СДО 06-20П	20	1600	6500	144x210x163	120	12	LPD0603-020-65-K02
СДО 06-50П	50	4000	6500	215x281x185	120	5	LPD0603-050-65-K02



СДО 06 2x30Ш	2x30	2x2400	6500	820x1440x820	120	4	LPD0606-2X030-65-K02
СДО 06 2x50Ш	2x50	2x4000	6500	820x1465x820	120	4	LPD0606-2X050-65-K02



## Прожекторы светодиодные серии СДО 08 PRO

Прожекторы светодиодные СДО 08 PRO отличаются повышенной мощностью и высокой эффективностью, что делает их отличным решением для освещения фасадов зданий, больших открытых пространств, складских помещений и промышленных объектов.

Материалы и конструкция прожекторов СДО обеспечивают их высокую механическую прочность и полную защиту от пыли и влаги по классу IP65. Все части корпуса светильника выполнены из материалов, не поддерживающих горение.

Рассеиватель светильника выполнен из прозрачного стекла, которое сохраняет цвет и светопропускающую способность на протяжении всего срока службы. Под стеклом дополнительно расположена вторичная оптика из светостабилизированного карбоната, обеспечивающая выбранную КСС. Световая эффективность прожекторов СДО 08 PRO до 110 лм/Вт.



### Преимущества

- Высокая светоотдача до 110 лм/Вт.
- Низкий коэффициент пульсации позволяет использовать светильники на спортивных объектах, а также промышленных предприятиях с высокой точностью зрительной работы.
- Возможность выбора из нескольких КСС.
- Простой монтаж, легкая и компактная конструкция.
- Полная электромагнитная совместимость (EMC).
- Гарантия 3 года.

### Технические характеристики

Номинальное напряжение, В	230~
Частота сети, Гц	50
Диапазон входных напряжений, В	176–264
Коэффициент пульсации светового потока, не более	5 %
	(<20 % для модели СДО 08-100 PRO)
Индекс цветопередачи, Ra	>70
Коэффициент мощности	0,9
Степень защиты от пыли и влаги	IP65
Класс защиты от поражения электрическим током	I
Диапазон рабочих температур, °С	–45 ÷ +50
Срок службы, не менее, часов	50 000

## Ассортимент



Модель	Максимальная мощность, Вт	Световой поток, лм	Цветовая температура, К	Тип КСС	Масса, кг	Артикул
СДО 08-100 PRO	100	11000	5000	Д	1,72	LPD08-01-100-120-50-K02
СДО 08-100 PRO		11000		Г		LPD08-01-100-060-50-K02
СДО 08-100 PRO		10000		асимм.		LPD08-01-100-40-90-50-K02



СДО 08-150 PRO	150	16500	5000	Д	3,3	LPD08-01-150-120-50-K02
СДО 08-150 PRO		16500		Г		LPD08-01-150-060-50-K02
СДО 08-150 PRO		15000		асимм.		LPD08-01-150-40-90-50-K02



СДО 08-200 PRO	200	22000	5000	Д	5,35	LPD08-01-200-120-50-K02
СДО 08-200 PRO		22000		Г		LPD08-01-200-060-50-K02
СДО 08-200 PRO		20000		асимм.		LPD08-01-200-40-90-50-K02



СДО 08-300 PRO	300	33000	5000	Д	8,2	LPD08-01-300-120-50-K02
СДО 08-300 PRO		33000		Г		LPD08-08-300-060-50-K02
СДО 08-300 PRO		30000		асимм.		LPD08-01-300-40-90-50-K02



## Прожекторы металлогалогенные, IP65

Прожекторы металлогалогенные мощностью 70, 150, 250, 400 Вт предназначены для наружного освещения пространства (площадей, автостоянок, строительных площадок и т.п.), подсветки объектов (витрин, экспозиций, рекламных стендов и щитов, фасадов зданий и т.п.), а также для внутреннего освещения больших помещений (залов, спортивных помещений и т.п.) в условиях конвекции воздуха.

Конструкция прожектора и применяемые материалы обеспечивают высокую механическую прочность и полную защиту от проникновения пыли и влаги со степенью защиты IP65.

Соответствуют ГОСТ Р МЭК 60598-1, ГОСТ Р МЭК 60598-2-5.



Габаритный чертеж

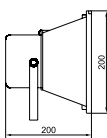
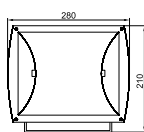

Наименование	Мощность лампы, Вт	Цоколь	Светораспределение	Кол-во в упак., шт.	Артикул
Г0 02-150-01	до 150	R×7s	симметричное	4	LPН002-150-01-K03
Г0 02-150-02	до 150	R×7s	асимметричное	4	LPН002-150-02-K03

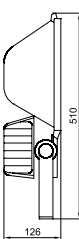
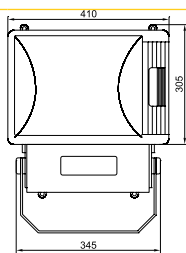

Г0 03-400-01	до 400	E40	симметричное	1	LPН003-400-01-K03
Г0 03-250-01	до 250	E40	симметричное	1	LPН003-250-01-K03
Г0 03-400-02	до 400	E40	асимметричное	1	LPН003-400-02-K03
Г0 03-250-02	до 250	E40	асимметричное	1	LPН003-250-02-K03

### Преимущества

- Корпус прожектора выполнен из устойчивого к коррозии алюминиевого сплава.
- Керамический ламподержатель.
- Светоотражатель – алюминиевая фольга с рельефным тиснением.
- Конструкция патронов обеспечивает легкую установку и извлечение ламп.
- Термостойкое, закаленное стекло.
- Стальная скоба для установки прожектора.
- Уплотнитель из кремнийорганической резины обеспечивает высокую степень защиты от пыли и влаги.
- Контактная группа выполнена из электротехнической меди.
- Все металлические детали прожектора имеют антикоррозийное покрытие.

### Технические характеристики

Номинальное напряжение, В	230~
Минимальное расстояние до освещаемого объекта, м	1
Класс защиты от поражения электрическим током	I
Сечение подключаемых проводников, мм <sup>2</sup>	0,75 ÷ 1,5
Тип источника света	металлогалогенная или натриевая лампа
Диапазон рабочих температур, °С	-45 ÷ +40



## Прожекторы галогенные, IP54

Прожекторы мощностью 150, 300, 500, 1000, 1500 Вт предназначены для наружного освещения пространства в целом (площадей, автостоянок, строительных площадок и т.п.) или подсветки объектов (витрин, экспозиций, рекламных стендов и щитов, фасадов зданий и т.д.).

Прожекторы мощностью 150, 500 Вт могут также применяться для внутреннего освещения больших помещений (залов, спортивных помещений, автостоянок и т.п.) в условиях конвекции воздуха.

Конструкция прожекторов и применяемые материалы обеспечивают высокую механическую прочность и защиту от проникновения пыли и влаги со степенью защиты IP54.

Соответствуют ГОСТ Р МЭК 60598-1, ГОСТ Р 60598-2-5.





### Преимущества

- Корпус прожектора выполнен из устойчивого к коррозии алюминиевого сплава.
- Керамический ламподержатель.
- Светоотражатель – алюминиевая фольга с рельефным тиснением.
- Стекло – термостойкое, закаленное.
- Контактная группа из электротехнической меди.
- Антикоррозийное покрытие метизов и других металлических деталей.
- Резиновые стопорные кольца для предотвращения выпадения винтов крепления.
- Цвет – белый, черный.

### Технические характеристики

Номинальное напряжение, В	230~
Минимальное расстояние до освещаемого объекта, м	1
Класс защиты	I
Сечение подключаемых проводников, мм <sup>2</sup>	
ИО 150, 300, 500	0,75 ÷ 1,5
ИО 1000, 1500	1,0 ÷ 2,5
Тип источника света	лампа накаливания галогенная R7s
Цоколь	R7s
Диапазон рабочих температур, °С	-45 ÷ +50
для прожекторов ИО 150Д, ИО 500Д	-20 ÷ +40

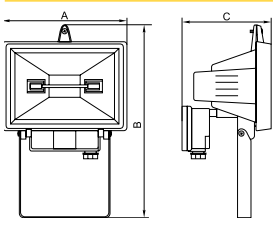
## Ассортимент

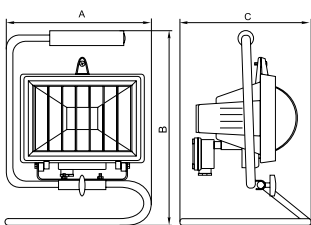
	Габаритный чертеж	Наименование	Мощность лампы, Вт	Габариты, А×В×С, мм	Кол-во в упаковке, шт.	Артикул
		ИО 150	150	140×190×110	24	LPI01-1-0150-K01 LPI01-1-0150-K02
		ИО 500	500	185×255×135	16	LPI01-1-0500-K01 LPI01-1-0500-K02
		ИО 1000	1000	275×300×155	6	LPI01-1-1000-K01 LPI01-1-1000-K02
		ИО 1500	1500	345×370×190	6	LPI01-1-1500-K01 LPI01-1-1500-K02
		ИО 150П	150	185×250×160	12	LPI03-1-0150-K02
		ИО 500П	500	230×318×210	8	LPI03-1-0500-K02

# Аварийное освещение

## Светильники аварийные серии ДПА

Светильники предназначены для использования в помещениях с низким и высоким уровнем содержания влаги и пыли. Применяются для освещения путей эвакуации, коридоров, проходов, запасных дверей. Как эвакуационные или указательные светильники используются при наличии пиктограмм (не входят в комплект). Соответствуют ГОСТ Р МЭК 60598-1 и ГОСТ Р МЭК 60598-2-22-99 (для аварийного освещения).













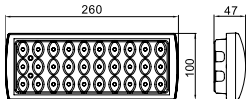

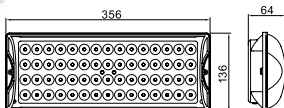

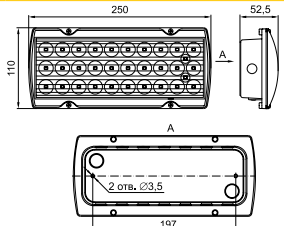
### Преимущества

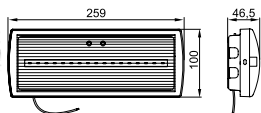
- Автономные светильники постоянного действия или непостоянного действия.
- Корпус светильника выполнен из не поддерживающего горение пластика. Материал рассеивателя – поликарбонат.
- Материал рассеивателя ДПА 5031 – светостабилизированный поликарбонат – увеличивает яркость знака и равномерность свечения без помутнения, желтизны и пр.
- Защита от глубокого разряда и перезаряда аккумулятора.
- Визуальный контроль работоспособности светильника и состояния батареи с помощью ярких индикаторов и кнопки «Тест».
- Функция самотестирования для ДПА 5040-1(3).

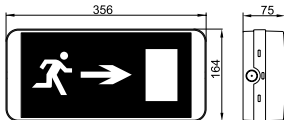
### Технические характеристики

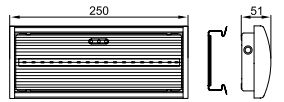
Номинальное напряжение, В	230~
Частота сети, Гц	50
Степень защиты от пыли и влаги	IP20, IP54, IP65
Класс защиты от поражения электрическим током	II
Индекс цветопередачи, не менее	75
Диапазон рабочих температур, °C	-10 ÷ +40
Источник света	светодиоды
Время работы от аккумулятора, ч	1 ÷ 4 (в зависимости от модели)
Цветовая температура, К	4000/6500
Климатическое исполнение	УХЛ 3.1

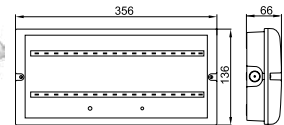
## Ассортимент

Наименование	Габаритные размеры	Потреб. мощн., Вт	Степень защиты	Принцип действия	Средняя яркость знака, кд/м <sup>2</sup>	Дистанция распознавания знака, м	Время работы от АКБ, ч	Кол-во в упак., шт.	Артикул	
ДПА 2101** 		1,5	IP20	непостоянный	70	до 10	4	24	LDPA0-2101-30-K01	
	ДПА 2104** 	3	IP20	непостоянный	70	до 10	4	10	LDPA0-2104-60-K01	
		ДПА 2105** 	1,5	IP65	постоянный	70	до 10	4	24	LDPA0-2101-4-65-K01
		ДПА 5030** 	3,5	IP20	постоянный	100	до 10	1 3	LDPA0-5030-1H-K01 LDPA0-5030-3H-K01	
		ДПА 5031 	5	IP20	постоянный/200 непостоянный*	до 26	1 3	10	LDPA0-5031-1-20-K01 LDPA0-5031-3-20-K01	
	пиктограммы в комплекте 	ДПА 5040** 	3,5	IP54	постоянный	100	до 10	1 3	LDPA0-5040-1H-K01 LDPA0-5040-3H-K01	
		ДПА 5042** 	5	IP65	постоянный/190 непостоянный*	до 24	1 3	10	LDPA0-5042-1-65-K01 LDPA0-5042-3-65-K01	
										

\* Принцип действия зависит от выбранной схемы подключения.

\*\* Подробную информацию о знаках направления движения см. на стр. 850.



## Аварийные низковольтные светильники серии ДПА

Предназначены для аварийно-эвакуационного освещения в общественных, административных и промышленных помещениях, где предпочтительно использование слаботочных приборов.

Применение низковольтных светильников ДПА с яркостью знака до 100 кд/м<sup>2</sup> позволяет экономично организовать аварийное освещение на малых объектах (детские дошкольные учреждения, больницы, небольшие торговые центры, магазины, кафе, автомобильные парковки).

Светильники оснащены встроенным аккумулятором, при необходимости могут подключаться к отдельной аккумуляторной установке, подающей напряжение 10–24 В.

Светильник со степенью защиты IP54 можно применять в помещениях с повышенным уровнем влаги и пыли.







### Преимущества

- Автономные светильники постоянного действия.
- Светильники подключаются к источникам питания с постоянным напряжением 12 В, 24 В, также светильники сохранили возможность подключения к источникам питания 230 В.
- Визуальный контроль состояния аккумулятора.
- Встроенная защита от глубокого разряда и перезаряда.
- Встроенная кнопка «Индивидуального тестирования».
- Корпус светильников выполнен из не поддерживающего горение пластика.

### Технические характеристики

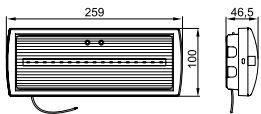
Режимы работы	рабочее освещение от сети 230 В; рабочее освещение от источника постоянного тока
12 В=, 24 В;	аварийное освещение от встроенного аккумулятора

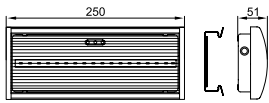
Зарядка аккумулятора	от сети 230 В~; от источника постоянного тока 12 В=, 24 В=
Время работы от аккумулятора	3 часа
Диапазон рабочих напряжений переменного тока, В	220–240
Диапазон рабочих напряжений постоянного тока, В	10–24
Номинальная рабочая частота, Гц	50
Коэффициент пульсации светового потока, не более	5 %
Класс защиты от поражения электрическим током	II
Источник света	модули с SMD-светодиодами
Индекс цветопередачи, Ra	>65
Климатическое исполнение и категория размещения по ГОСТ 15150	УХЛ 3.1
Диапазон рабочих температур, °С	–10 ÷ +40
Цветовая температура, К	6500

Наименование	Габаритные размеры	Потребляемая мощность, Вт	Степень защиты	Время работы от АКБ, ч	Средняя яркость знака, кд/м <sup>2</sup>	Дистанция распознавания, м	Кол-во в упак., шт.	Артикул
ДПА 5032   		3,5	IP20	3	100	до 10	10	LDPA1-5030-3-20-K01
ДПА 5043   		3,5	IP54	3	100	до 10	10	LDPA1-5040-3-54-K01

## Аварийные светильники ДПА 3000

**НОВИНКА**

Совмещенный прибор аварийного освещения. Утонченный дизайн и функциональность достигается за счет применения технологии торцевой засветки. Аварийное резервное и эвакуационное освещение помещений, магазинов, офисов, торговых центров, отелей, баров, кафе, производств и т.д.

Совмещенный световой прибор предназначен для обеспечения эвакуационного освещения на путях эвакуации и мест размещения средств противопожарной защиты, указания направления эвакуации и размещения мест первичных средств противопожарной защиты, над эвакуационными выходами, на лестничных площадках и стенах, прилегающих к лестничному маршу, пожарных кранов и аптечек первой помощи, в пунктах (местах) сбора в случае возникновения чрезвычайной ситуации, в местах доступности для маломобильных групп населения.

Соответствуют требованиям технических регламентов Таможенного союза ТР ТС 004/2011, ТР ТС 020/2011, ГОСТ Р МЭК 60598-1, ГОСТ Р МЭК 60598-2-22 (для аварийного освещения).

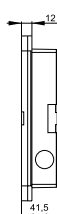
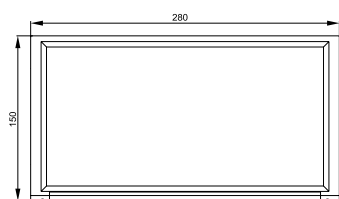

Модель	Время работы от АКБ, ч	Световой поток, лм	Параметры АКБ	Режим работы	Артикул
ДПА 3000	3	200	LiFePO4, 3,2В 1,5 Ah	Постоянного/ непостоянного**	LDPA3-3000-3-20-K01

### Преимущества

- Корпус светильника изготовлен из пластика, не поддерживающего горение.
- Встраивается в потолок/стену с помощью пружинных клипс (не входят в комплект поставки) или устанавливается накладным способом с помощью саморезов.
- Корпус светильника изготовлен из пластика, не поддерживающего горение. Встроен LiFePO4 аккумулятор (сменный). Длительный срок службы (до 5000 циклов), устойчивость к минусовым температурам, нет «эффекта памяти».
- На панель снизу выведена кнопка «Тест» и индикатор для контроля работоспособности светильника.
- Рассеиватель из прозрачного полимера, не поддерживающего горение. Знак сменный, легко вставляется с внутренней стороны рамки светильника. В центральной части световой поток равномерно распределяется по поверхности рассеивателя благодаря торцевой засветке. Снизу установлен светодиодный модуль (световой поток в аварийном режиме направлен вниз), источник света – SMD 3825.

- В комплекте сменная пиктограмма\* «Выход».
- Гарантия 4 года (на все компоненты, кроме аккумулятора).

### Технические характеристики

Номинальное напряжение, В	230~
Частота сети, Гц	50
Диапазон рабочих напряжений переменного тока, В	220-240
Степень защиты от пыли и влаги	IP20
Класс защиты от поражения электрическим током	II
Индекс цветопередачи, не менее	80
Диапазон рабочих температур, °С	-10 ÷ +60
Цветовая температура, К	5700
Климатическое исполнение	УХЛ 4
Время заряда аккумулятора, ч	4
Потребляемая мощность при заряде, Вт	1
Средняя яркость знака, кд/м <sup>2</sup>	100
Дистанция распознавания, не менее, м	25

\* Дополнительные сменные знаки приобретаются отдельно.

\*\* Светильник, расположенный в нижней части светового прибора, включается только во время аварийной ситуации.



## Аварийные светильники ДПА 060

Светильники предназначены для аварийно-эвакуационного освещения, для подсветки путей эвакуации в общественно-административных зданиях (офисов, школ, больниц), торговых центрах, аэропортах, производственных помещениях с низким содержанием пыли и влаги. Блок аварийного питания светильника срабатывает при аварийном отключении электроэнергии.

Соответствуют требованиям технических регламентов Таможенного союза ТР ТС 004/2011, ТР ТС 020/2011, ГОСТ Р МЭК 60598-1, ГОСТ Р МЭК 60598-2-22 (для аварийного освещения).

**НОВИНКА**



Модель	Время работы от АКБ, ч	Световой поток, лм	Параметры АКБ	Режим работы	Артикул
ДПА 060	3	350	LiFePO4, 3,2 В 3,0 Ah	непостоянного	LDPА0-060-3-20-K01

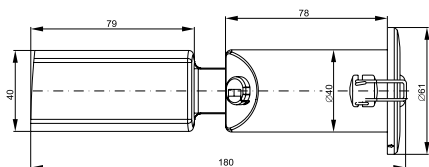

### Преимущества

- Корпус светильника и оптическая часть изготовлены из пластика, не поддерживающего горение. Благодаря компактным размерам может быть встроен в любой потолок.
- Встроен современный тип аккумулятора LiFePO4 (сменный). Длительный срок службы (до 5000 циклов), устойчивость к минусовым температурам, нет «эффекта памяти».
- Благодаря минималистичному дизайну светильник малозаметен на поверхности потолка в то время, когда включено рабочее освещение. При возникновении аварийной ситуации светильник создает нормируемую освещенность.
- Встроена линза из прозрачного трудно горючего полимера для общего освещения, дополнительно в комплект входит сменная линза коридорного типа, источник света – SMD 5050.
- Гарантия 4 года (на все компоненты, кроме аккумулятора).

### Технические характеристики

Номинальное напряжение, В	230~
Частота сети, Гц	50
Диапазон рабочих напряжений переменного тока, В	220–240
Степень защиты от пыли и влаги	IP20
Класс защиты от поражения электрическим током	II
Индекс цветопередачи, не менее	80
Диапазон рабочих температур, °С	0 ÷ +40
Цветовая температура, К	5700
Климатическое исполнение	УХЛ 4
Время заряда аккумулятора, ч	16
Потребляемая мощность при заряде, Вт	3
Пусковой ток, А	15
Угол обзора	120°



## Светильники ДПА встраиваемые

Светильники предназначены для аварийно-эвакуационного освещения общественно-административных зданий (офисов, школ, больниц), торговых центрах, аэропортах, производственных помещениях с низким содержанием пыли и влаги. Соответствуют требованиям технических регламентов Таможенного союза ТР ТС 004/2011, ТР ТС 020/2011, ГОСТ Р МЭК 60598-1, ГОСТ Р МЭК 60598-2-22 (для аварийного освещения).



### Преимущества

- Автономные светильники непостоянного действия.
- Источник света – светодиод мощностью 3 Вт.
- Материал корпуса светильника – не поддерживающий горение пластик.
- Для эффективного отвода тепла на обратной стороне светильника установлен радиатор из алюминиевого сплава.
- Корпус блока аварийного питания выполнен из алюминиевого сплава.
- Наличие дополнительной накладки дает возможность выполнить широкое технологическое отверстие (Ø75–125 мм) для установки источника питания в узком межпотолочном пространстве.
- Наличие кнопки «Тест» для моделирования аварийного режима при отказе рабочей сети питания.
- Визуальный контроль работоспособности светильника и состояния батареи.

- Встроенная защита от глубокого разряда и перезаряда аккумулятора.
- Способ установки: встраиваемый в подвесной потолок.

### Технические характеристики

Номинальное напряжение, В	220–240
Частота сети, Гц	50
Степень защиты от пыли и влаги	IP20
Класс защиты от поражения электрическим током	I
Диапазон рабочих температур, °С	–10 ÷ +50
Источник питания	аккумуляторная батарея Ni-MH
Время работы от аккумулятора, ч	3
Время заряда аккумулятора, ч	24
Климатическое исполнение	УХЛ 3.1



## Светильники эвакуационные серии ССА

Предназначены для указания мест выхода при эвакуации, для направления движения, а также для различных информационных целей.

Соответствуют ГОСТ Р МЭК 60598-1, ГОСТ Р МЭК 60598-2-22.



### Преимущества

- Автономные светильники постоянного действия (кроме ССА 5043).
- Корпус светильников из неподдерживающего горение пластика класса V-0, кроме ССА 1001–1005 (алюминий).
- Рассеиватель – UV-стабилизированный акрил – увеличивает яркость знака и сохраняет ее на протяжении всего срока службы без желтизны и помутнения, кроме ССА 1001–1005 (стекло).
- ССА 2101-2103 и ССА 3001-3002 имеют встроенную функцию самотестирования AUTOTEST, позволяющей автоматически проверять работоспособность на ежемесячном и ежегодном контуре.
- Защита от глубокого разряда и перезаряда аккумулятора.
- Визуальный контроль работоспособности светильника и состояния батареи с помощью ярких индикаторов.

### Технические характеристики

Номинальное рабочее напряжение, В	230~
Потребляемая мощность	3 Вт и 3.5 Вт (для ССА 2101-2103)
Степень защиты	IP20 и IP65 (для ССА 5043)
Класс защиты	I
Сечение подключаемых проводников, мм <sup>2</sup>	3×0,75
Диапазон рабочих температур, °С	-10 ÷ +40

## Ассортимент

	Габаритные размеры (Д×Ш×В)	Наименование	Исполнение	Способ установки	Время работы в аварийном режиме, ч	Средняя яркость знака, кд/м <sup>2</sup>	Принцип работы	Артикул
	363×154×25	ССА 1001	Односторонний	Настенный, подвесной	1,5	2	Постоянного действия	LSSA0-1001-003-K03
	363×154×25	ССА 1002	Односторонний	Настенный, подвесной	1,5	2	Постоянного действия	LSSA0-1002-003-K03
	363×154×25	ССА 1003	Двусторонний	Подвесной	1,5	2	Постоянного действия	LSSA0-1003-003-K03
	363×154×25	ССА 1004	Двусторонний	Подвесной	1,5	2	Постоянного действия	LSSA0-1004-003-K03
	363×154×25	ССА 1005	Односторонний	Настенный, подвесной	1,5	2	Постоянного действия	LSSA0-1005-003-K03
	352×229×27	ССА 2101	Односторонний	Подвесной, потолочный, торцевой	3	20	Постоянного действия	LSSA0-2101-3-20-K03
	352×229×27	ССА 2102	Односторонний	Подвесной, потолочный, торцевой	3	20	Постоянного действия	LSSA0-2102-3-20-K03
	352×229×27	ССА 2103	Односторонний	Подвесной, потолочный, торцевой	3	20	Постоянного действия	LSSA0-2103-3-20-K03
	362×214×111	ССА 5043-1 ССА 5043-3	Двусторонний	Подвесной, потолочный	1 3	60** 60**	Постоянного/непостоянного действия*	LSSA0-5043-1-65-K03 LSSA0-5043-3-65-K03
	335×211,8×75,5	ССА 3001	Двусторонний	Встраиваемый	3	100	постоянный	LSSA0-3001-3-20-K03
	Светильник 306,5×211,8×187,1 Подвес 287,8×33,7×43,4	ССА 3002	Двусторонний	Накладной/подвесной	3	100	постоянный	LSSA0-3002-3-20-K03

## Технические характеристики аккумулятора

Наименование	ССА1001-1005	ССА 2101-2103	ССА 3001-3002	ССА5043-1	ССА5043-1
Тип аккумулятора	Ni-Cd	Ni-Cd	Ni-CD	Ni-Cd	Ni-MH
Номинальное напряжение, В	2,4	2,4	3,6	4,8	4,8
Емкость, А/ч	0,4	0,8	1,0	0,6	1,8
Максимальное время зарядки аккумулятора, ч	24	24	24	24	24

\* Принцип действия зависит от выбранной схемы подключения.

\*\* Дополнительная видимость знака достигается за счет используемых материалов рассеивателя.



## Охранно-пожарные оповещатели световые

Предназначены для обозначения эвакуационных выходов при возникновении опасности, а также в качестве информационного табло в общественных и производственных помещениях. Сменные знаки в комплекте.

**НОВИНКА**



### Преимущества

- Равномерная подсветка надписи сверхъяркими светодиодами.
- Удобное крепление светоуказателя к поверхности с помощью саморезов, которые закрываются заглушками.
- Возможно производить замену надписи.
- Время работы аккумулятора (для модели Топаз-220-РИП) в автономном режиме около 10 часов.
- На обратной стороне светоуказателя установлен переключатель для отключения аккумулятора при хранении и транспортировке.
- Гарантия 2 года.

### Технические характеристики

Напряжение питания постоянного тока, В	12, 24
Напряжение питания переменного тока, В	230
Номинальный ток потребления, мА	20 (для Топаз-12 и Топаз-24)
Потребляемая мощность не более, В·А	6,2 (Топаз-220) 3,9 (Топаз-220-РИП)
Степень защиты от проникновения пыли и влаги по IEC 60529	IP52
Диапазон рабочих температур, °С	-30+ +55
Относительная влажность воздуха при +25 °С, %, не более	95

## Ассортимент

Габаритные размеры		Модель	Номинал. напряжение, В	Номинал. питание постоянного тока, В	Наличие аккумулятора	Наличие знака в комплекте	Цвет	Артикул
		Оповещатель охр.-пож. свет. 12 «Выход»		12		Выход	Белый	LSSA1-01-2-012-52-VYHD
		Оповещатель охр.-пож. свет. 12 (база)		12			Белый	LSSA1-01-2-012-52-BASE
		Оповещатель охр.-пож. свет. 24 «Выход»		24		Выход	Белый	LSSA1-01-2-024-52-VYHD
		Оповещатель охр.-пож. свет. 24 (база)		24			Белый	LSSA1-01-2-024-52-BASE
		Оповещатель охр.-пож. свет. 220 «Выход»	220			Выход	Белый	LSSA1-01-2-220-52-VYHD
		Оповещатель охр.-пож. свет. 220 (база)	220				Белый	LSSA1-01-2-220-52-BASE
		Оповещатель охр.-пож. свет. 220-РИП «Выход»	220		да	Выход	Белый	LSSA2-01-2-220-52-VYHD
		Сменное табло «Аварийный выход»*					Зеленый фон	LPC10-02-30-10-AVYHD
		Сменное табло «Запасный выход»*					Зеленый фон	LPC10-02-30-10-ZVYHD
		Сменное табло «Стрелка налево»*					Зеленый фон	LPC10-02-30-10-NAL
		Сменное табло «Стрелка направо»*					Зеленый фон	LPC10-02-30-10-NAP
		Сменное табло «Не входить»*					Красный фон	LPC10-02-30-10-NEV

## Технические характеристики аккумулятора

Параметр	Значение
Тип аккумулятора	Li-ion
Номинальное напряжение, В	3,7
Емкость, А•ч.	0,45
Максимальное время зарядки аккумулятора** (при полной разрядке аккумулятора), ч.	24
Срок службы аккумулятора, лет	4

\* По запросу могут быть изготовлены любые знаки для сменных табло.

\*\* Зарядка аккумулятора при низкой температуре требует большего времени.

## Знаки безопасности

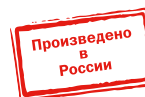

	Наименование	Артикул
	Самоклеящаяся этикетка: 150×150 мм, «Выход здесь» (левосторонний)	YPC30-150VZ-LSTR
	Самоклеящаяся этикетка: 50×50 мм, «Выход здесь» (левосторонний)	YPC30-50VZ-LSTR
	Самоклеящаяся этикетка: 150×150 мм, «Выход здесь» (правосторонний)	YPC30-150VZ-PSTR
	Самоклеящаяся этикетка: 50×50 мм, «Выход здесь» (правосторонний)	YPC30-50VZ-PSTR
	Самоклеящаяся этикетка: 150×150 мм, «Направление к эвакуационному выходу (по лестнице налево вверх)»	YPC30-150NEV-LNALVV
	Самоклеящаяся этикетка: 50×50 мм, «Направление к эвакуационному выходу (по лестнице налево вверх)»	YPC30-50NEV-LNALVV
	Самоклеящаяся этикетка: 150×150 мм, «Направление к эвакуационному выходу (по лестнице налево вниз)»	YPC30-150NEV-LNALVN
	Самоклеящаяся этикетка: 50×50 мм, «Направление к эвакуационному выходу (по лестнице налево вниз)»	YPC30-50NEV-LNALVN
	Самоклеящаяся этикетка: 150×150 мм, «Направление к эвакуационному выходу (по лестнице направо вверх)»	YPC30-150NEV-LNAPRVV
	Самоклеящаяся этикетка: 50×50 мм, «Направление к эвакуационному выходу (по лестнице направо вверх)»	YPC30-50NEV-LNAPRVV
	Самоклеящаяся этикетка: 150×150 мм, «Направление к эвакуационному выходу (по лестнице направо вниз)»	YPC30-150NEV-LNAPRVN
	Самоклеящаяся этикетка: 50×50 мм, «Направление к эвакуационному выходу (по лестнице направо вниз)»	YPC30-50NEV-LNAPRVN
	Самоклеящаяся этикетка: 200×100 мм, «ВЫХОД»	YPC30-2010V
	Самоклеящаяся этикетка: 100×50 мм, «ВЫХОД»	YPC30-105V
	Самоклеящаяся этикетка: 200×100 мм, «ЗАПАСНЫЙ ВЫХОД»	YPC30-2010ZAPV
	Самоклеящаяся этикетка: 100×50 мм, «ЗАПАСНЫЙ ВЫХОД»	YPC30-105ZAPV
	Самоклеящаяся этикетка: 200×100 мм, «Направление к эвакуационному выходу налево вверх»	YPC30-2010NEV-NALVV
	Самоклеящаяся этикетка: 100×50 мм, «Направление к эвакуационному выходу налево вверх»	YPC30-105NEV-NALVV
	Самоклеящаяся этикетка: 200×100 мм, «Направление к эвакуационному выходу налево вниз»	YPC30-2010NEV-NALVN
	Самоклеящаяся этикетка: 100×50 мм, «Направление к эвакуационному выходу налево вниз»	YPC30-105NEV-NALVN
	Самоклеящаяся этикетка: 200×100 мм, «Направление к эвакуационному выходу налево»	YPC30-2010NEV-NAL
	Самоклеящаяся этикетка: 100×50 мм, «Направление к эвакуационному выходу налево»	YPC30-105NEV-NAL
	Самоклеящаяся этикетка: 200×100 мм, «Направление к эвакуационному выходу направо вверх»	YPC30-2010NEV-NAPRVV
	Самоклеящаяся этикетка: 100×50 мм, «Направление к эвакуационному выходу направо вверх»	YPC30-105NEV-NAPRVV
	Самоклеящаяся этикетка: 200×100 мм, «Направление к эвакуационному выходу направо вниз»	YPC30-2010NEV-NAPRVN
	Самоклеящаяся этикетка: 100×50 мм, «Направление к эвакуационному выходу направо вниз»	YPC30-105NEV-NAPRVN
	Самоклеящаяся этикетка: 200×100 мм, «Направление к эвакуационному выходу направо»	YPC30-2010NEV-NAPR
	Самоклеящаяся этикетка: 100×50 мм, «Направление к эвакуационному выходу направо»	YPC30-105NEV-NAPR
	Самоклеящаяся этикетка: 200×100 мм, «Направление к эвакуационному выходу прямо»	YPC30-2010NEV-PRM
	Самоклеящаяся этикетка: 100×50 мм, «Направление к эвакуационному выходу прямо»	YPC30-105NEV-PRM



	Наименование	Размер знака, мм	Код знака безопасности	Артикул
	Самоклеящаяся этикетка «Выход-EXIT» ДПА IP20/54	240x90	E24	LPC10-1-24-09-VYHD
	Самоклеящаяся этикетка «Выезд» ДПА IP20/54	240x90	N02	LPC10-1-24-09-VIEZD
	Самоклеящаяся этикетка «Выезд/стрелка налево» ДПА IP20/54	240x90	N08	LPC10-1-24-09-VZNAL
	Самоклеящаяся этикетка «Выезд/стрелка направо» ДПА IP20/54	240x90	N07	LPC10-1-24-09-VZNAPR
	Самоклеящаяся этикетка «Выход/лест. вверх/фигура» ДПА IP20/54	240x90	E15	LPC10-1-24-09-VLVVF
	Самоклеящаяся этикетка «Выход/лест. вниз/фигура» ДПА IP20/54	240x90	E14	LPC10-1-24-09-VLVNF
	Самоклеящаяся этикетка «Пож. гидрант» ДПА IP20/54	240x90	F02	LPC10-1-24-09-PGID
	Самоклеящаяся этикетка «Пож. кран/стр. налево» ДПА IP20/54	240x90	F30	LPC10-1-24-09-PKNAL
	Самоклеящаяся этикетка «Пож. кран/стр. направо» ДПА IP20/54	240x90	F31	LPC10-1-24-09-PKNAPR
	Самоклеящаяся этикетка «Фигура/стр. вверх вправо» ДПА IP20/54	240x90	E37	LPC10-1-24-09-FVFNAPR
	Самоклеящаяся этикетка «Фигура/стр. вверх» ДПА IP20/54	240x90	E38	LPC10-1-24-09-FVERH
	Самоклеящаяся этикетка «Фигура/стр. вверх влево» ДПА IP20/54	240x90	E34	LPC10-1-24-09-FVFNAL
	Самоклеящаяся этикетка «Фигура/стр. вниз влево» ДПА IP20/54	240x90	E33	LPC10-1-24-09-FVNNAL
	Самоклеящаяся этикетка «Фигура/стр. влево» ДПА IP20/54	240x90	E32	LPC10-1-24-09-FNAL
	Самоклеящаяся этикетка «Фигура/стр. вниз вправо» ДПА IP20/54	240x90	E36	LPC10-1-24-09-FVNNAPR
	Самоклеящаяся этикетка «Фигура/стр. вниз» ДПА IP20/54	240x90	E39	LPC10-1-24-09-FNIZ
	Самоклеящаяся этикетка «Фигура/стр. вправо» ДПА IP20/54	240x90	E35	LPC10-1-24-09-FNAPR
	Самоклеящаяся этикетка «Выезд» ССА 1005	350x130	N02	LPC10-1-35-13-VIEZD
	Самоклеящаяся этикетка «Выезд/стрелка налево» ССА 1005	350x130	N08	LPC10-1-35-13-VZNAL
	Самоклеящаяся этикетка «Выезд/стрелка направо» ССА 1005	350x130	N07	LPC10-1-35-13-VZNAPR
	Самоклеящаяся этикетка «Выход» ССА 1005	350x130	E22	LPC10-1-35-13-VYHD

	Наименование	Размер знака, мм	Код знака безопасности	Артикул
	Самоклеящаяся этикетка «Выход/лестница вверх/фигура» ССА 1005	350x130	E15	LPC10-1-35-13-VLVVF
	Самоклеящаяся этикетка «Выход/лестница вниз/фигура» ССА 1005	350x130	E14	LPC10-1-35-13-VLVNF
	Самоклеящаяся этикетка «Пож. гидрант» ССА 1005	350x130	F02	LPC10-1-35-13-PGID
	Самоклеящаяся этикетка «Пож. кран/стрелка налево» ССА 1005	350x130	F30	LPC10-1-35-13-PKNAL
	Самоклеящаяся этикетка «Пож. кран/стрелка направо» ССА 1005	350x130	F31	LPC10-1-35-13-PKNAPR
	Самоклеящаяся этикетка «Фигура/стрелка вверх» ССА 1005	350x130	E38	LPC10-1-35-13-FVERH
	Самоклеящаяся этикетка «Фигура/стрелка влево» ССА 1005	350x130	E32	LPC10-1-35-13-FNAL
	Самоклеящаяся этикетка «Фигура/стрелка вниз» ССА 1005	350x130	E39	LPC10-1-35-13-FNIZ
	Самоклеящаяся этикетка «Фигура/стрелка вправо» ССА 1005	350x130	E35	LPC10-1-35-13-FNAPR
	Самоклеящаяся этикетка «Пож. гидрант» ССА 5043	310x280	F02	LPC10-1-31-28-PGID
	Самоклеящаяся этикетка «Пож. кран» ССА 5043	310x280		LPC10-1-31-28-PKRAN
	Самоклеящаяся этикетка «Пож. кран/стрелка налево» ССА 5043	310x280	F32	LPC10-1-31-28-PKNAL
	Самоклеящаяся этикетка «Пож. кран/стрелка направо» ССА 5043	310x280	F33	LPC10-1-31-28-PKNAPR
	Самоклеящаяся этикетка «Выход/стрелка налево» ССА 5043	310x280	E32	LPC10-1-31-28-VNAL
	Самоклеящаяся этикетка «Выход/стрелка направо» ССА 5043	310x280	E35	LPC10-1-31-28-VNAPR
	Самоклеящаяся этикетка «Выезд» ССА 5043	310x280	N02	LPC10-1-31-28-VIEZD
	Самоклеящаяся этикетка «Выезд/стрелка налево» ССА 5043	310x280	N08	LPC10-1-31-28-VZNAL
	Самоклеящаяся этикетка «Выезд/стрелка направо» ССА 5043	310x280	N07	LPC10-1-31-28-VZNAPR
	Самоклеящаяся этикетка «Выезд/стрелка вверх» ССА 5043	310x280	N06	LPC10-1-31-28-VZV



## Блоки аварийного питания

### Универсальные блоки аварийного питания

**НОВИНКА**

Предназначены для обеспечения бесперебойного резервного освещения помещений светодиодными светильниками в случае непредвиденного отключения рабочего напряжения.

Блок аварийного питания (БАП) питает постоянным напряжением 220 В светодиодные светильники различных конфигураций, независимо от расположения драйвера (внутри или снаружи светильника), что позволяет организовать резервное аварийное освещение с полным сохранением 100 % светового потока светильника в течение 1 часа.

Универсальный блок питания является оптимальным решением для организации аварийного освещения, когда светильники уже установлены на объекте или заранее закладываются в спецификацию на стадии проектирования.

БАП может располагаться вне светильника или вне здания только в выносном боксе. БАП120/200 уже в корпусе с защитой IP65.

Соответствует требованиям технических регламентов Таможенного союза ТР ТС 004/2011, ТР ТС 020/2011, ГОСТ Р МЭК 60598-1, ГОСТ Р МЭК 60598-2-22 (для аварийного освещения).





#### Преимущества

- Универсальное подключение: возможна работа как в постоянном, так и непостоянном действии.
- Визуальный контроль состояния аккумулятора и работоспособности светильника благодаря наличию светодиодного индикатора и кнопки индивидуального тестирования «Тест».
- К одному БАП можно подключить **несколько** светильников общей мощностью нагрузки 40, 120 и 200 Вт соответственно.
- Защита от глубокого разряда и перезаряда аккумулятора.
- Световой поток светильников в аварийном режиме 100 % от номинального светового потока в рабочем режиме.
- В БАПы 120 и 200 Вт встроен литий-железо-фосфатный аккумулятор (LiFePO<sub>4</sub>), диапазон рабочих температур от -20 до +60 °С.

#### Технические характеристики

Класс защиты от поражения электрическим током по ГОСТ IEC 61140	II
Срок службы, лет	4
Принцип действия	постоянный/непостоянный
Номинальное напряжение, В~	230
Номинальная частота, Гц	50
Тип аккумуляторной батареи	Ni-CD
Время переключения в аварийный режим, с, не более	5
Максимальное напряжение, В	DC 300

## Ассортимент

Наименование	Световой поток в аварийном режиме, %	Время работы в аварийном режиме, ч	Степень защиты	Кол-во в трансп. упак., шт.	Артикул
 БАП40-1,0	100	1	IP20	10	LLVPOD-EPK-40-1H-U
 БАП120-1,0 IP65	100	1	IP65	4	LLVPOD-EPK-120-1H-U
 БАП200-1,0 IP65	100	1	IP65	4	LLVPOD-EPK-200-1H-U

## Технические параметры аккумуляторной батареи

Параметр	БАП40У	БАП120У	БАП200У
Тип батареи	Ni-CD	LiFePO4	LiFePO4
Номинальное напряжение, В	DC 12,0	DC 12,8	DC 12,8
Номинальная емкость, А*ч	4,0	12,0	24,0
Максимальное время заряда батареи, часов	24	24	48
Срок службы, лет	4		

## Габаритные размеры

### Конвертер БАП 40У

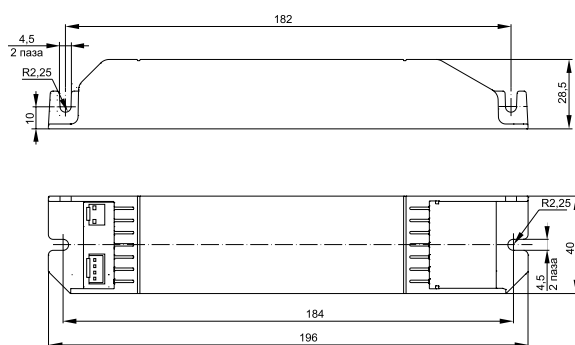

### Аккумуляторная батарея БАП40У

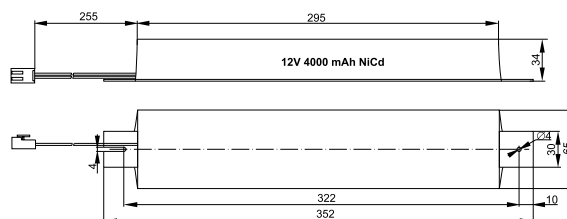

### Контейнер БАП 120/200

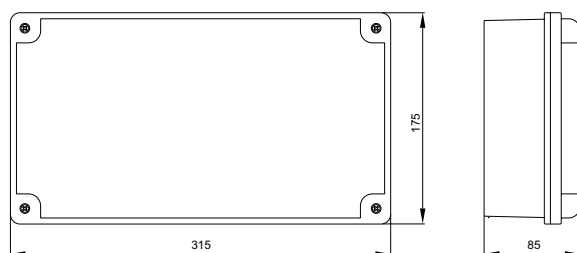

## Блок аварийного питания (БАП) для люминесцентных ламп

Предназначен для бесперебойного освещения помещений светильниками с люминесцентными лампами в случае непредвиденного отключения сети 230 В~.

Подходит для управления люминесцентными лампами серии Т5 и Т8 мощностью до 58 Вт и лампами КЛЛ серии PL-C мощностью до 36 Вт.

БАП встраивается в корпус светильника или в выносной бокс управления и обеспечивает работу в аварийном режиме одной лампы в светильнике при падении напряжения ниже 110 В.

Соответствует ГОСТ Р МЭК 61951-2.



### Преимущества

- Универсального действия: постоянный/непостоянный.
- Визуальный контроль работоспособности светильника и состояния батареи. БАП имеет световые индикаторы (светодиод). Зеленый – индикация подключения к сети 230 В~ при заряженном аккумуляторе. Красный – индикация заряда батареи. При полном заряде батареи индикатор меняет цвет на зеленый.
- Наличие кнопки «Тест» – имитация отключения питания сети (аварийный режим).
- Работа с двумя видами пускорегулирующих аппаратов: ЭМПРА и ЭПРА.
- Высокая скорость переключения в аварийный режим: 0,2–0,3 сек.

### Технические характеристики

Номинальное напряжение, В	220–240~
Частота тока, Гц	50

### Мощность подключаемой люминесцентной лампы, Вт

тип Т5	13/14/21/28/35/54
тип Т8	18/ 36/58
тип TC-DEL	13/18/26
тип TC-L	18/24/34/36

### Тип аккумуляторной батареи

Ni-MH

### Степень защиты по ГОСТ 14254

IP20

### Класс защиты от поражения электрическим током по ГОСТ 12.2.007.0

I

### Климатическое исполнение ГОСТ 15150

УХЛ4

### Диапазон рабочих температур, °С

–10 ÷ +50

## Ассортимент



Наименование	Время работы в аварийном режиме, ч	Кол-во в трасп. упак., шт.	Артикул
БАП58-1,0	1	20	LLVPOD-EPK-58-1H

## Комплектация

- 1 БАП, в состав которого входит:  
электронный пускорегулирующий аппарат (конвертер),  
герметичный никель-металлгидридный аккумулятор,  
светодиодный индикатор, кнопка «Тест» – 1 шт.
- 2 Упаковочная коробка – 1 шт.
- 3 Инструкция по монтажу и паспорт – 1 шт.

## Технические параметры

Наименование	БАП58-1,0
Тип аккумуляторной батареи	Ni-MH
Номинальное напряжение аккумуляторной батареи, В	6
Емкость аккумуляторной батареи, А*ч	1,5
Максимальное время заряда батареи, ч	24
Время работы в аварийном режиме, ч	1



## Блок аварийного питания для LED и ЛЛ светильников

Блок аварийного питания (БАП12) предназначен для преобразования светильников с различными источниками света в светильник аварийного назначения в случае исчезновения напряжения сети или при снижении его порогового значения.

Применяется совместно со светодиодными модулями и линейками, рассчитанными на напряжение питания 12 В и максимальную мощность 12 Вт.

Блок может встраиваться как в новые, так и в уже установленные потолочные, настенные и подвесные светильники офисного, промышленного, служебного и бытового назначения.

Соответствует требованиям технических регламентов Таможенного союза ТР ТС 004/2011, ТР ТС 020/2011, ГОСТ Р МЭК 60598-1, ГОСТ Р МЭК 60598-2-22 (для аварийного освещения).



### Преимущества

- Универсальное подключение: возможна работа как в постоянном, так и непостоянном режиме.
- Тип батареи: герметичный никель-металл-гидридный аккумулятор (Ni-MH).
- Модернизация растровых и накладных светильников с лампами ЛЛ и LED с минимальными вложениями возможна при совместном использовании БАП12 со светодиодной линейкой LED18SMD2835 IEK®.
- Визуальный контроль работоспособности светильника и состояния батареи благодаря наличию светодиодных индикаторов («Заряд», «Ошибка», «Питание») и кнопки «Тест».
- Защита от глубокого разряда аккумуляторной батареи.
- Металлический корпус конвертера обладает улучшенной теплопроводностью и способствует более устойчивой защите от внешних воздействий: влаги, конденсата, пыли и механических повреждений.

### Технические характеристики

Номинальное напряжение, В	220–240
Частота тока, Гц	50
Мощность подключаемого светодиодного модуля, Вт	3 ÷ 12
Время работы в аварийном режиме, ч	3
Время переключения в аварийный режим, не более, с	0,25
Тип аккумуляторной батареи	Ni-MH
Степень защиты по IEC 60529	IP20
Класс защиты от поражения электрическим током по IEC 536	I
Коэффициент мощности PF, не менее	0,85
Коэффициент пульсации, не более, %	10
Температура на корпусе T <sub>c</sub> , не более, °C	60
Сечение подключаемых проводников, мм <sup>2</sup>	0,5 ÷ 0,75
Диапазон рабочих температур, °C	–10 ÷ +50

## Ассортимент



Наименование	Время работы в аварийном режиме, ч	Кол-во в трасп. упак., шт.	Артикул
БАП12-3,0	3	50	LDVPOD-EPK-12-3H



Наименование	Способ крепления	Световой поток в аварийном режиме, лм	Цветовая температура, К	Потребляемая мощность в аварийном режиме с БАП12, Вт	Артикул
Линейка LED-18SMD2835*	Крепление при помощи клеевого слоя или крепежного отверстия	100	4500	1,3	LDVA0D-SMD-2835-18

## Комплектация

- 1 Конвертер с LED-индикатором и кнопкой «Тест»
- 2 Инструкция по монтажу. Паспорт.

## Технические параметры аккумуляторной батареи

Тип аккумуляторной батареи	Ni-MH
Номинальное напряжение, В	6
Емкость, А·ч	1,5
Максимальное время заряда батареи, ч	24
Срок службы, не менее, лет	4

## Габаритные размеры

БАП12-3,0

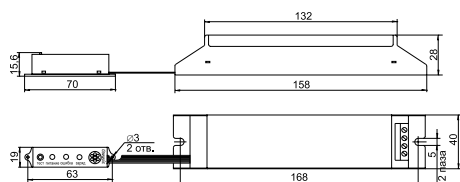

Линейка LED-18SMD2835

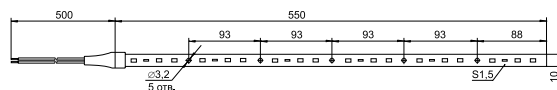

\* Светодиодная линейка для БАП12 приобретается отдельно.



## Блок аварийного питания (БАП) для светодиодных светильников

Блок аварийного питания (БАП) предназначен для обеспечения бесперебойного освещения помещений светодиодными светильниками в случае непредвиденного отключения сети 230 В.

Блоки аварийного питания совместимы со светильниками различных торговых марок, имеющими выносной драйвер или легкий доступ к драйверу без нарушения герметичности.

Соответствуют требованиям технических регламентов Таможенного союза ТР ТС 004/2011, ТР ТС 020/2011, ГОСТ Р МЭК 60598-1, ГОСТ Р МЭК 60598-2-22 (для аварийного освещения).



### Преимущества

- Универсальное подключение: возможна работа как в постоянном, так и непостоянном режиме.
- Визуальный контроль работоспособности светильника и состояния батареи благодаря наличию светодиодных индикаторов и кнопки «Тест».
- Защита от глубокого разряда и переразряда аккумуляторной батареи.
- Возможность переключения диапазонов выходного напряжения для блока БАП200: 0–12 В, 12–24 В, 24–94 В, 94–120 В.
- Время работы от аккумулятора регулируется с помощью переключателя на корпусе (для БАП 120).

### Технические характеристики

Номинальное напряжение, В	220–240
Частота тока, Гц	50
Время работы в аварийном режиме, ч	1, 3
Время переключения в аварийный режим, не более, сек	0,3
Степень защиты по IEC 60529	IP20
Класс защиты от поражения электрическим током по IEC 536	I
Коэффициент мощности PF, не менее	0,85
Сечение подключаемых проводников, мм <sup>2</sup>	0,5–0,75
Диапазон рабочих температур, °C	–10 ÷ +50
Гарантия, лет	2 и 4 года (для БАП 120)

## Ассортимент

PRO



Наименование	Время работы в аварийном режиме, ч	Выходное Напряжение, В	Кол-во в трасп. упак., шт.	Артикул
БАП40	1	20 ÷ 70	20	LLVPOD-EPK-40-1H
БАП40	3			LLVPOD-EPK-40-3H
БАП 200-1	1	0 ÷ 120	20	LLVPOD-EPK-200-1H
БАП 200-3	3			LLVPOD-EPK-200-3H

## Комплектация

- 1 БАП, в состав которого входят: электронный пускорегулирующий аппарат (конвертер), герметичный никель-кадмиевый аккумулятор, светодиодный индикатор, кнопка «Тест», крепежные элементы – 1 шт.
- 2 Упаковочная коробка – 1 шт.
- 3 Инструкция по монтажу и паспорт – 1 шт.

## Габаритные размеры

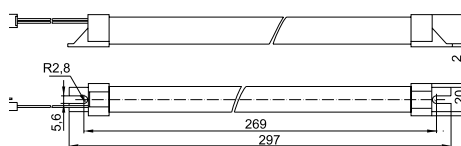

## Технические параметры аккумуляторной батареи

Наименование	БАП40-1,0	БАП40-3,0	БАП200-1,0	БАП200-3,0
Тип аккумуляторной батареи	Ni-Cd	Ni-Cd	Ni-Cd	Ni-Cd
Номинальное напряжение, В	6	6	7.2	7.2
Емкость, А·ч	1	3	1,5	4,0
Максимальное время заряда батареи, ч	24	24	24	24
Время работы в аварийном режиме, ч	1	3	1	3

## Блок аварийного питания для светодиодных светильников (БАП 120)



Модель	Время работы от аккумулятора, ч.	Выходное напряжение, В	Выходной ток, мА	Параметры драйвера	Артикул
БАП120-1,0/3,0	3	DC 50-160	10+38	LiFePO4, 6,4 В	LLVPOD-EPK-120-1H-3H
	1,5		24+76	1,5 Ah	

## Позиции DIP-переключателя

Позиция DIP-переключателя	1	Ток зарядки, мА	2	Потребляемая мощность в аварийном режиме, Вт
ON	●	300	●	2,5
OFF	○	150	○	5

## Габаритные размеры

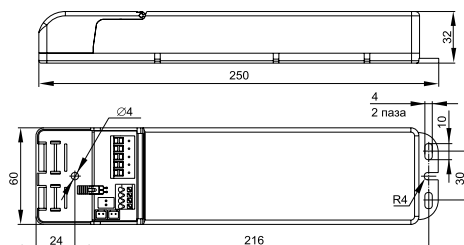

# Переносное освещение

## Светильники аккумуляторные серии ДБА

Светильники серии ДБА применяются:

- для временного местного освещения рабочей зоны;
- в качестве источника освещения при отключении электроэнергии в жилых, хозяйственных и промышленных помещениях;
- как переносные светильники.

Соответствуют ГОСТ Р МЭК 60598-1.



### Преимущества

- Светильник непостоянного действия.
- Корпус светильника выполнен из АБС-пластика.
- Материал рассеивателя – прозрачный поликарбонат.
- Встроенный литий-ионный аккумулятор.
- Мгновенный старт – не требуется дополнительного времени для выхода на оптимальный режим работы.
- Встроенная защита от перезаряда и переразряда аккумулятора.
- Срок службы светодиодов не менее 30000 часов.
- Возможный способ установки – стационарный (настенно-потолочный, накладной) и переносной.

### Технические характеристики

Номинальное напряжение, В	230~
Режим работы	от аккумулятора; от сети и от аккумулятора (для ДБА 3926-П и ДБА 3928-П) от сети 230 В
Зарядка аккумулятора	
Степень защиты	IP20
Цветовая температура, К	6500
Индекс цветопередачи, Ra	>75
Степень защиты от пыли и влаги	IP65
Класс защиты от поражения электрическим током	II
Диапазон рабочих температур, °С	–10...+40
Включение освещения	автоматически или ручное

## Особенности конструкции



Встроенная кнопка «Тест» и индикаторы для контроля работоспособности.



Удобная ручка-переноска, встроенная в корпус (для ДБА 3927 и 3928).



Наличие подставки у ДБА 3927, 3929.



Выдвижные «ушки» для простоты и удобства монтажа (ДБА 3924).



Ступенчатая форма рефлектора увеличивает угол распределения светового потока.



Бокс для хранения питающего шнура.











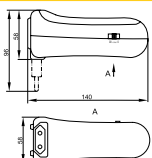

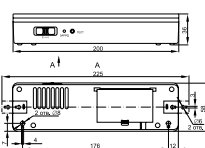
Выдвижная вилка для подзарядки ДБА 3924.

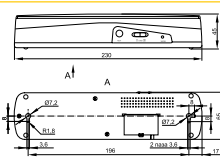

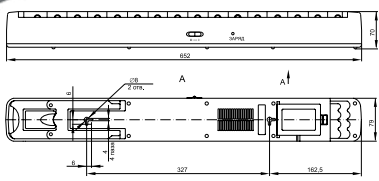
Индикация состояния заряда для ДБА 3924.

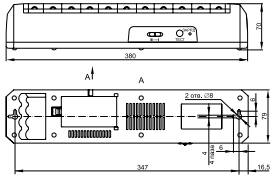
## Ассортимент

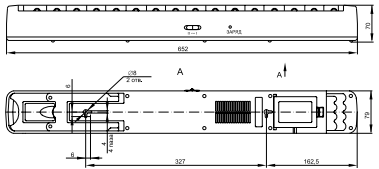
Габаритные размеры	Наименование	Потребляемая мощность, Вт	Световой поток, лм Режим I/ Режим II	Время работы от АКБ, ч Режим I/ Режим II	Длина шнура, м	Кол-во в упак., шт.	Артикул
 	ДБА 3924	0,5+1,5	100/30	3/6	вилка выдвигающаяся	100	LDBA0-3924-07-K01
 	ДБА 3925	1,5	90/150	5/2	0,3	40	LDBA0-3925-10-K01
 	ДБА 3926 ДБА 3926-П	3	100/250	5/3	0,4	40	LDBA0-3926-30-K01 LDBA0-3926-30-K02
 	ДБА 3927	9	200/400	15/5	0,9	8	LDBA0-3927-90-K01
 	ДБА 3928 ДБА 3928-П	12	300/500	15/5	1	12	LDBA0-3928-60-K01 LDBA0-3928-60-K02
 	ДБА 3929	24	350/600	8/4	0,9	8	LDBA0-3929-120-K01

## Технические параметры аккумуляторной батареи

Параметр	Значение					
	ДБА 3924	ДБА 3925	ДБА 3926 / ДБА 3926-П	ДБА 3927	ДБА 3928 / ДБА 3928-П	ДБА 3929
Тип аккумулятора	Литий-ионный					
Номинальное напряжение, В	3,7					
Ёмкость, А•ч	1,2	1,0	1,3	3,0	2,6	4,0
Время полной зарядки аккумулятора, часов	15					
Срок службы аккумулятора, лет	2					

## Светильники переносные со шнуром серии ДРО

Предназначены для локального освещения.

Широкая область применения светильников: в быту, в мастерских, при проведении электроремонтных работ, на промышленных предприятиях.

Соответствуют ГОСТ Р МЭК 60598-1.

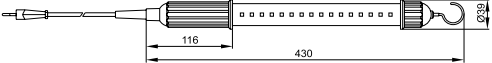

Наименование	Мощность, Вт	Кол-во светодиодов, шт.	Световой поток, лм	Степень защиты по ГОСТ 14254	Длина сетевого шнура, м	Кол-во в упак., шт.	Артикул	
	ДРО 2060	4	16	300	IP44	5	30	LDR02-2060-60-5M-K02
						10	25	LDR01-2060-04-10-K02
								

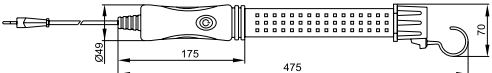
	ДРО 2061	9	48	600	IP54	5	25	LDR01-2061-09-05-K02
						10	20	LDR01-2061-09-10-K02
								

### Преимущества

- Корпус светильников выполнен из ударопрочного АБС-пластика; рассеиватель – из поливинилхлорида.
- Светильники защищены от попадания внутрь пыли, влаги и масла.
- Направленный световой поток обеспечивает лучшее освещение рабочей зоны.
- Двойная блистерная упаковка обеспечивает сохранность изделий при транспортировке и хранении.

### Технические характеристики

Источник света	плата со светодиодами
Номинальное напряжение, В	230
Номинальная частота сети, Гц	50
Цветовая температура, К	6500
Тип источника света	плата со светодиодами
Сечение проводников сетевого шнура, мм <sup>2</sup>	2*0,75
Срок службы, часов, не менее	30 000
Диапазон рабочих температур, °С	-10 ÷ +40

## Светильники переносные серии УП



### Ассортимент



Габаритные размеры

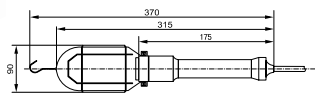

Наименование	Мощность лампы, Вт	Описание	Кол-во в упаковке, шт.	Артикул
УП-1Р 5 метров	60*	Длина шнура – 5 м. Цвет – оранжевый	30	WSP20-05-K09
УП-1Р 10 метров	60*	Длина шнура – 10 м. Цвет – оранжевый	25	WSP20-10-K09

#### Преимущества

- Корпус светильника выполнен из пластика.
- Отражатель металлический с антикоррозийным покрытием.
- Светильники комплектуются шнуром 5 и 10 м с вилкой 2,5 А/250 В.
- Наличие выключателя и крюка для подвеса.

#### Технические характеристики

Номинальное напряжение, В	230~
Максимальная мощность устанавливаемой лампы, Вт	60
Степень защиты по ГОСТ 14254-96	IP20
Класс защиты от поражения электрическим током	II
Сечение подключаемых проводников, мм <sup>2</sup>	2×0,75
Вид цоколя источника света	E27 пластиковый

# Управление освещением и комплектующие

НОВИНКА

## Автоматизированные системы управления освещением

Предназначены для проводного управления освещением по протоколу DALI.

PRO



### Особенности

- Управление осуществляется через кабель посредством цифрового сигнала от контроллера к драйверу.
- Не нужно соблюдать полярность +/- линии управления.
- Индивидуальные сообщения о состоянии светильника, например, неисправность, положение светорегулятора и т.д.

### Технические характеристики

Номинальное рабочее напряжение, В	230~
Диапазон рабочих температур, °C	0 до +40
Тип монтажа	накладной встраиваемый
Блок питания	DIN-рейка внешний/ встроенный
Рабочее напряжение от сети переменного тока	230 В



## Ассортимент

	Наименование	Максимальный выходной ток шины, мА	Материал лицевой рамки	Цвет	Дополнительные характеристики	Артикул
	Диммер поворотный DALI (Broadcast) 125 мА пластик белый	100	Пластик	Белый	Способ установки – встраиваемый (схема установки 1)	LDR12-01-0-0125-1-K01
	Диммер поворотный DALI (Broadcast) 125 мА стекло белый		Стекло			LDD10-015-800-001
	Наименование	Питающий ток, мА	Материал лицевой рамки	Цвет	Дополнительные характеристики	Артикул
	Диммер поворотный DALI пластик белый	4	Пластик	Белый	16 групп управления (схема установки 2)	LDR12-01-0-1-K01
	Панель управления DALI 4 кнопки пластик белый				Настраиваемые группы кнопок. 2 группы управления (схема установки 2)	LDR22-01-4-1-K01
	Наименование	Максимальный выходной ток, мА	Материал корпуса		Дополнительные характеристики	Артикул
	Блок питания DALI 250 мА на DIN-рейку	250	Пластик		Монтаж на DIN-рейку или на ровную поверхность (схема установки 3)	LDD11-026-2000-001
	Наименование	Максимальная мощность нагрузки, Вт	Максимальный выходной ток, А		Дополнительные характеристики	Артикул
	Реле DALI 500 Вт (1 контакт) 230 В	500	5		Монтаж – накладной (схема установки 4)	LRD11-01-1-500
	Реле DALI 500 Вт (1 контакт) на DIN-рейку 230 В	500	5		Монтаж – на DIN-рейку (схема установки 4)	LRD15-01-1-500
	Наименование	Максимальная мощность, Вт	Максимальный выходной ток, мА	Диапазон выходных напряжений, В	Дополнительные характеристики	Артикул
	LED-драйвер DALI 42 Вт 250–1000 мА 9–52 В	42	250–1000	8–52	Настройка выходного тока производится DIP-переключателем (схема установки 5)	LPS14-01-042-1000

## Схемы установки системы по протоколу DALI

Схема установки 1



Схема установки 2



Схема установки 3

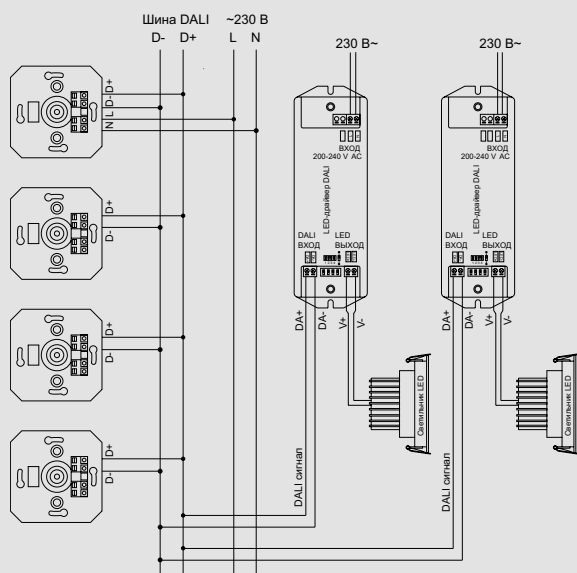

Схема установки 4

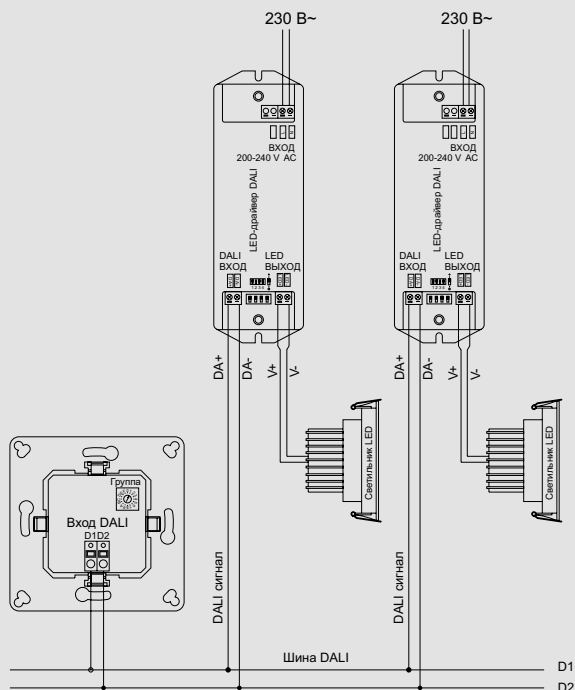

Схема установки 5



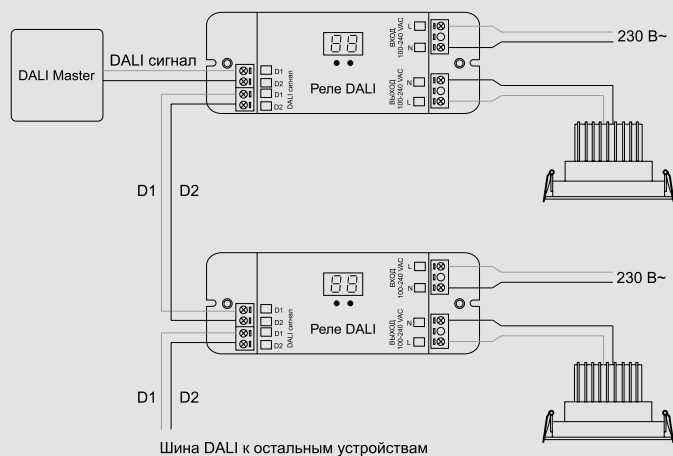
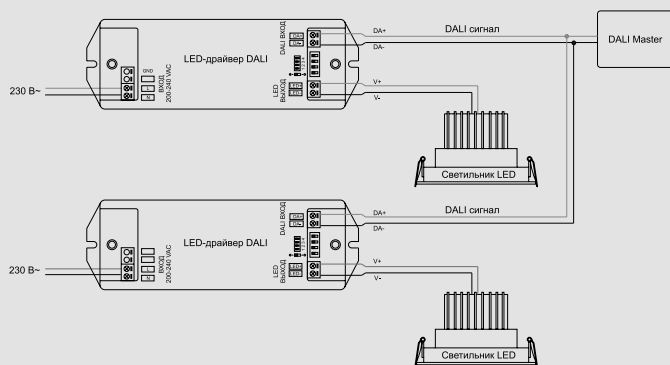

## Датчики движения инфракрасные

Датчики предназначены для автоматического включения и выключения нагрузки в заданном интервале времени в зависимости от наличия движущихся объектов в зоне обнаружения датчика и от уровня освещенности. Соответствуют ГОСТ Р 51324.2.1.



### Преимущества









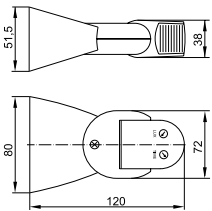

- Корпус датчика выполнен из не поддерживающего горение пластика (поликарбонат).
- В качестве коммутирующего нагрузку элемента использовано электромеханическое реле (кроме модели ДД 035, оснащенной семистором).

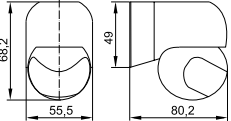

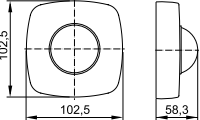

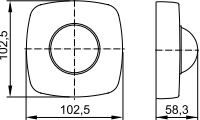

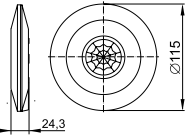

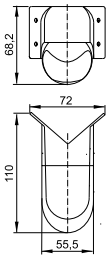

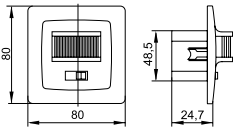
### Технические характеристики

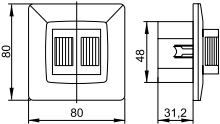
Номинальное рабочее напряжение, В	230~
Время выдержки включения датчика, с (регулируется)	от 5 до 480
Порог срабатывания датчика в зависимости от уровня освещенности, лк (регулируется)	от 5 до дневного света

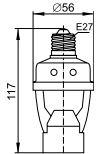
Порог чувствительности к инфракрасному излучению объекта для моделей ДД 035, ДД 008, ДД 018, ДД 017	регулируется
Порог чувствительности к звуку для модели ДД 035, дБ (регулируется)	от 30 до 90
Потребляемая мощность датчика во включенном состоянии, Вт	0,45
Сечение присоединяемых проводников, мм <sup>2</sup>	0,75 ÷ 1,5
Диапазон рабочих температур, °С	-25 ÷ +45

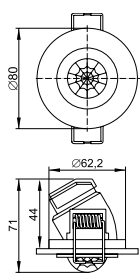
## Ассортимент

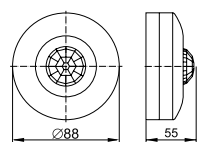
	Габаритные размеры	Наименование	Мощность лампы, Вт	Степень защиты	Описание	Кол-во в упаковке, шт.	Кол-во в упаковке, шт. трансп.	Артикул
		ДД 013	1200	IP65	Угол обзора 180°. Дальность - 12 м. Способ установки - настенно-потолочный.	10	50	LDD10-013-1100-001
		ДД 015	800	IP44	Угол обзора 180°. Дальность - 12 м. Способ установки - настенно-потолочный.	10	50	LDD10-015-800-001
		ДД 022	2000	IP20	Угол обзора 360°. Дальность - 4x20 м. Способ установки - накладной потолочный.	10	50	LDD11-022-2000-001
		ДД 023	2000	IP20	Угол обзора 360°. Дальность - 20 м. Способ установки - накладной потолочный.	10	50	LDD11-023-2000-001
		ДД 026	2000	IP20	Угол обзора 360°. Дальность - 6 м. Способ установки - накладной потолочный.	10	50	LDD11-026-2000-001
		ДД 016	800	IP44	Угол обзора 180°. Дальность - 12 м. Способ установки - угловой.	10	50	LDD11-016-800-001

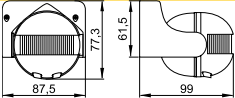
Габаритные размеры		Наименование	Мощность лампы, Вт	Степень защиты	Описание	Кол-во в упак. групп.	шт. трансп.	Артикул
		ДД 030	500	IP20	Угол обзора – 160°. Дальность – 9 м. Способ установки – скрытая установка в монтажную коробку.	10	100	LDD12-030-500-001
		ДД 031	500	IP20	Угол обзора – 190°. Дальность – 9 м. Способ установки – скрытая установка в монтажную коробку.	10	100	LDD12-031-500-001
		ДД 045	60	IP20	Угол обзора – 360°. Дальность – 6 м. Способ установки – в патрон E27.	10	50	LDD10-045-60-001
		ДД 401	800	IP20	Угол обзора – 360°. Дальность – 8 м. Способ установки – встраиваемый потолочный.	10	50	LDD11-401-800-001
		ДД 027	1200	IP20	Угол обзора – 360°. Дальность – 12 м. Способ установки – накладной потолочный.	10	50	LDD11-027-1200-001
		ДД 009	1100* 600**	IP44	Угол обзора – 180°. Дальность – 12 м. Способ установки – настенно-потолочный.	12	48	LDD10-009-1100-001 LDD10-009-1100-002









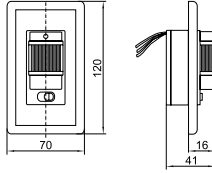

\* Максимальная мощность нагрузки ламп накаливания, Вт.

\*\* Максимальная мощность нагрузки люминесцентных бесстартерных ламп, ВА.

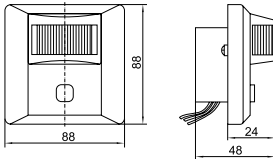
Габаритные размеры		Наименование	Мощность лампы, Вт	Степень защиты	Описание	Кол-во в упаковке, шт.	Кол-во в упаковке, шт. трансп.	Артикул
		ДД 008	1100* 600**	IP44	Угол обзора – 180°. Дальность – 12 м. Способ установки – настенно- потолочный.	12	48	LDD10-008-1100-001 LDD10-008-1100-002
		ДД 010	1100* 600**	IP44	Угол обзора – 180°. Дальность – 10 м. Способ установки – настенно- потолочный.	12	48	LDD10-010-1100-001 LDD10-010-1100-002
		ДД 018В	1100* 600**	IP44	Угол обзора – 270°. Дальность – 12 м. IP44. Способ установки – угловой.	12	48	LDD10-018В-1100-001 LDD10-018В-1100-002
		ДД 012	1100* 600**	IP44	Угол обзора – 180°. Дальность – 12 м. IP44. Способ установки – настенно- потолочный.	10	60	LDD10-012-1100-001 LDD10-012-1100-002
		ДД 024	1100* 600**	IP33	Угол обзора по горизонтали – 120°, по вертикали – 360°. Дальность – 6 м. Способ установки – потолочный.	10	60	LDD11-024-1100-001
		ДД 024В	1100* 600**	IP33	Угол обзора по горизонтали – 180°, по вертикали – 360°. Дальность – 6 м. Способ установки – потолочный.	10	60	LDD11-024В-1100-001
		ДД-025	1200*	IP20	Угол обзора – 360°. Дальность – 6 м Способ установки – накладной, потолочный. Цвет – белый.	1	50	LDD11-025-1200-001

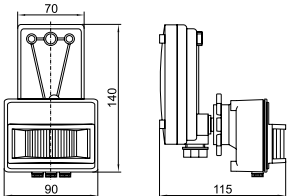
\* Максимальная мощность нагрузки лампы накаливания, Вт.

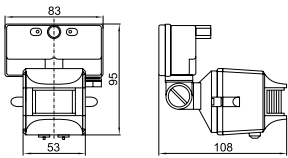
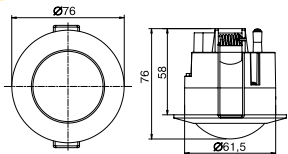
\*\* Максимальная мощность нагрузки люминесцентных бесстартерных ламп, ВА.

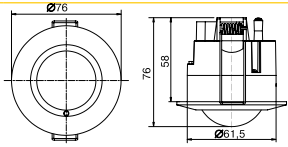
Габаритные размеры		Наименование	Мощность лампы, Вт	Степень защиты	Описание	Кол-во в упак., шт. групп.	Артикул трансп.
		ДД 035****	500***	IP20	Угол обзора – 140°.20 Дальность – 12 м. Способ установки – скрытая установка в монтажную коробку.	120	LDD12-035-500-001
		ДД 028	1200* 200**	IP20	Угол обзора – 140°.20 Дальность – 9 м. Способ установки – скрытая установка в монтажную коробку.	120	LDD12-028-1200-001
		ДД 029	600* 200**	IP20	Угол обзора – 140°.20 Дальность – 9 м. Способ установки – скрытая установка в монтажную коробку.	120	LDD12-029-600-001
		ДД 017	1100* 600**	IP44	Угол обзора – 120°.12 Дальность – 12 м. Способ установки – на корпус прожектора.	48	LDD13-017-1100-001 LDD13-017-1100-002
		ДД 019	1100* 600**	IP44	Угол обзора – 120°.12 Дальность – 12 м. Способ установки – на корпус прожектора.	48	LDD13-019-1100-001 LDD13-019-1100-002
		ДД-201	1200*	IP20	Угол обзора – 360°.1 Дальность – 6 м. Способ установки – встраиваемый потолочный. Цвет – белый.	50	LDD11-201-1200-001
		ДД-301	800*	IP20	Угол обзора – 360°.1 Дальность – 6 м. Способ установки – встраиваемый потолочный. Цвет – белый.	100	LDD11-301-800-001

\* Максимальная мощность нагрузки ламп накаливания, Вт.  
 \*\* Максимальная мощность нагрузки люминесцентных бесстартерных ламп, ВА.  
 \*\*\* Минимальная мощность нагрузки 40 Вт.  
 \*\*\*\* Не рекомендуется использовать с осветительными приборами, работающими со светодиодными и люминесцентными лампами.

## Датчики движения микроволновые

Предназначены для автоматического включения и выключения нагрузки в заданном интервале времени в зависимости от наличия движущихся объектов в зоне обнаружения датчика и от уровня освещенности.

Могут быть использованы для управления осветительной нагрузкой и приборами сигнализации внутри помещений, а также для управления уличным освещением с различными типами ламп.

Соответствуют ГОСТ Р 51324.2.1



### Преимущества







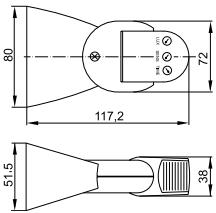

- Микроволновые датчики могут устанавливаться непосредственно в светильники и не требуют специальных отверстий, так как «видят» сквозь тонкие стены, плафоны и перегородки.
- Датчик высокочувствителен, способен реагировать на самые незначительные движения объекта в зоне обнаружения. Порог чувствительности регулируется.
- Работают в широком диапазоне плюсовых температур – до 70 °С.

### Технические характеристики

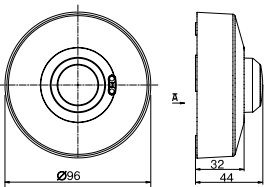
Номинальное напряжение, В	220~
Рабочая частота, Гц	50
Время задержки отключения (регулируется), с	от 10 до 720
Порог срабатывания по освещенности (регулируется), лк	от 3 до 2000
Дальность обнаружения (регулируется), м	1–8 по радиусу
Диапазон рабочих температур, °С	–25 ÷ +70
Высота установки, м	1,5 ÷ 3,5
Угол обнаружения, град.	360
Класс защиты от поражения электрическим током	II
Степень защиты датчиков движения	IP20
Цвет	белый

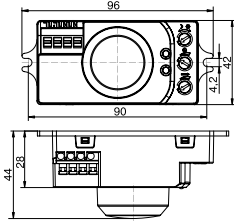

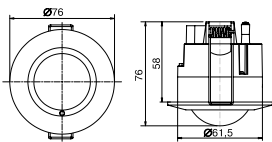
## Ассортимент

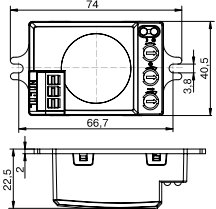
	Габаритные размеры	Наименование	Мощность лампы, Вт	Способ установки	Кол-во в упаковке, шт.	Артикул
		ДД-МВ501	1200*	настенный	50	LDD11-501MB-1200-001
		ДД-МВ101	1200*	накладной потолочный	50	LDD11-101MB-1200-001
		ДД-МВ201	1200*	накладной потолочный/ встраиваемый в корпус светильника	100	LDD11-201MB-1200-001
		ДД-МВ301	1200*	встраиваемый потолочный	50	LDD11-301MB-1200-001
		ДД-МВ401	500*	накладной настенный/ встраиваемый в корпус светильника	100	LDD11-401MB-500-001



## Фотореле

Фотореле предназначены для автоматического включения и отключения уличного и внутреннего освещения (подсветки витрин, световой рекламы и т.п.) в зависимости от уровня освещенности.  
Соответствуют ГОСТ Р 51324.2.1.



### Преимущества

- Корпус фотореле выполнен из не поддерживающего горение пластика (поликарбонат).
- Внутри корпуса находится основание с электронной платой и защитный пластиковый кожух, встроенный фотоэлемент.
- В качестве коммутирующего нагрузку элемента использовано электромеханическое реле.
- Можно установить порог срабатывания фотореле вращением регулятора LUX (регулировка +, -), кроме ФР600.

### Технические характеристики

Номинальное рабочее напряжение, В	230~
Порог срабатывания реле при уровне освещенности (регулируется), лк	5 ÷ 50
Порог срабатывания по освещенности для ФР600 (не регулируется), лк	от 5 до 15
Собственная потребляемая мощность при срабатывании, Вт	6,6
Собственная потребляемая мощность в дежурном режиме, Вт	0,25
Степень защиты по ГОСТ 14254-96	IP44 / IP66
Диапазон рабочих температур, °С	-25 ÷ +40

## Ассортимент

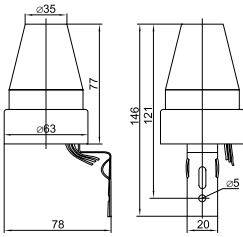
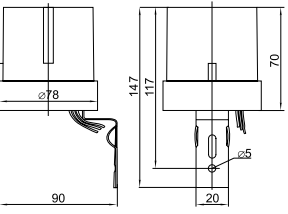
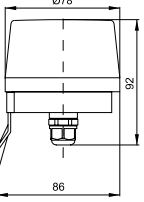
Габаритные размеры	Наименование	Ном. ток нагрузки, А	Мощность нагрузки	Кол-во в упаковке,		Артикул
				шт. групп.	трансп.	
 	ФР 601	10* 6**	1100 Вт – для ламп накаливания; 600 ВА – для люминесцентных бесстартерных ламп	20	120	LFR20-601-2200-003
 	ФР 602	20* 16**	2500 Вт – для ламп накаливания; 1500 ВА – для люминесцентных бесстартерных ламп	20	120	LFR20-602-4400-003
  	ФР 603 ФР 604	10 15	2200 Вт – для ламп накаливания; 1100 ВА – для LED ламп с PF>0.5 3300 Вт – для ламп накаливания; 1650 ВА – для LED ламп с PF>0.5	50 50		LFR20-603-2200-K01 LFR20-604-3300-K01
  	ФР600	6 (при $\cos \varphi=1$ ) 3 (при $\cos \varphi=0,6$ )	1300 Вт – для ламп накаливания	20	100	LFR20-600-1300-003

\* При  $\cos \varphi=1$ .  
\*\* При  $\cos \varphi=0,6$ .



## ЭПРА для люминесцентных ламп

ЭПРА предназначены для преобразования параметров входящего сетевого напряжения, для обеспечения запуска и поддержания рабочего режима люминесцентных ламп.

Применяются для комплектации светильников с линейной или неинтегрированной компактной люминесцентными лампами.



### Преимущества

- Защита от повреждения или отсутствия лампы.
- Автоматическое отключение в случае перегорания лампы.
- Защита от перегрузки.
- Отсутствие стробоскопического эффекта.
- Быстрый запуск без мерцания.
- Высокий световой КПД – не менее 80%.
- Увеличенный срок службы ламп до 50%.
- Не требуется стартер и компенсирующий конденсатор.
- Бесшумная работа.
- Незначительное тепловыделение и низкая мощность рассеивания.
- Наличие фильтра ЭМС.
- Соответствует европейским стандартам качества.

### Технические характеристики

Диапазон рабочего напряжения, В	180–256~
Рабочая частота, Гц	50
Класс защиты от поражения электрическим током	I
Коэффициент мощности, не менее	0,95
Диапазон рабочих температур, °С	–15÷+50
Степень защиты	IP20

## Ассортимент

	Наименование	Тип лампы	Мощность лампы, Вт	Габаритные размеры, мм			Кол-во в упак., шт.	Вес, г	Теплый старт	Артикул
				L	B	H				
 	ЭПРА 118	ЛЛ Т8	1×18	280	30	25	50	195	нет	LLV118D-EBFL-1-18
	ЭПРА 218	ЛЛ Т8	2×18	280	30	25	50	195		LLV218D-EBFL-2-18
	ЭПРА 136	ЛЛ Т8	1×36	280	30	25	50	195		LLV136D-EBFL-1-36
	ЭПРА 236	ЛЛ Т8	2×36	325	32	27	50	230		LLV236D-EBFL-2-36
	ЭПРА 158	ЛЛ Т8	1×58	325	32	27	50	230		LLV158D-EBFL-1-58
	ЭПРА 258	ЛЛ Т8	2×58	316	38	31	50	315		LLV258D-EBFL-2-58
	ЭПРА 418	ЛЛ Т8	4×18	358	31,5	26	50	265		LLV418D-EBFL-4-18
 	ЭПРА 118М	ЛЛ Т8	1×18	280	30	25	50	195	да (коэффициент пульсации <1%)	LLV118D-EBFLM-1-18
	ЭПРА 218М	ЛЛ Т8	2×18	280	30	25	50	195		LLV218D-EBFLM-2-18
	ЭПРА 136М	ЛЛ Т8	1×36	280	30	25	50	195		LLV136D-EBFLM-1-36
	ЭПРА 236М	ЛЛ Т8	2×36	325	32	27	50	265		LLV236D-EBFLM-2-36
	ЭПРА 158М	ЛЛ Т8	1×58	325	32	27	50	260		LLV158D-EBFLM-1-58
	ЭПРА 258М	ЛЛ Т8	2×58	316	38	31	50	305		LLV258D-EBFLM-2-58
	ЭПРА 418М	ЛЛ Т8	4×18	316	38	31	50	285		LLV418D-EBFLM-4-18
 	ЭПРА 226	КЛЛ PL-C	2×26				50	145	да	LLV226D-EBPL-2-26

## Стартеры

Стартер тлеющего разряда представляет собой лампу с электродами в виде биметаллических пластин, помещенную в пластиковый корпус с высококачественным помехоподавляющим конденсатором.

Стартеры предназначены для запуска люминесцентных ламп серии Т8, питающихся от сети переменного тока частотой 50 Гц, с электромагнитными балластами.

Применяются для комплектации светильников, световых приборов.

Соответствуют стандарту ГОСТ Р МЭК-60155.



## Ассортимент

Габаритные размеры	Наименование	Тип лампы	Мощность лампы, Вт	Включение	Номинальное напряжение, В	Кол-во в груп. упак., шт.	Артикул
 	LS111M	T8	4–65	Одиночное	220–240	25	LLD111-LS-65
 	LS151M	T8	4–22	Последовательное/ одиночное	220–240 (для двух ламп) 110–130 (для одной лампы)	25	LLD151-LS-22

### Преимущества

- Материал корпуса – АБС-пластик, не поддерживающий горение.
- Контакты – латунь.
- Основание – текстолит.
- Обеспечивают быстрый запуск лампы.
- Простота и удобство установки и замены стартера в светильнике.

### Технические характеристики

Срок службы, циклов	12 000
Диапазон рабочих температур, °С	-20 ÷ +80

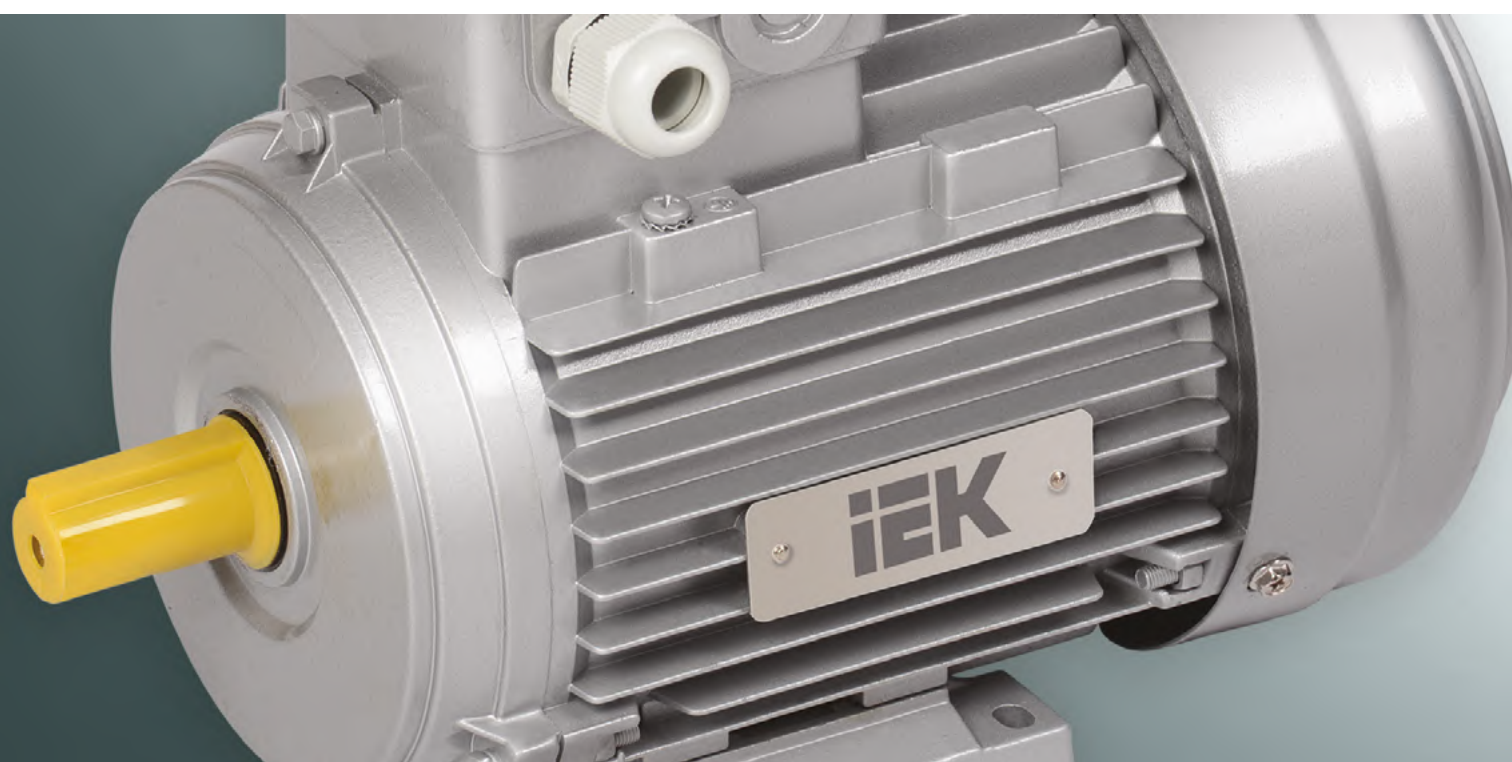

# 10 Оборудование промышленной автоматизации

Асинхронные трехфазные электродвигатели переменного тока серии DRIVE .....	960
Преобразователи частоты .....	982
Преобразователи частоты CONTROL L620 .....	982
Преобразователи частоты CONTROL A310 .....	986
Реле контроля и управления .....	990
Реле контроля фаз .....	990
Реле контроля напряжения .....	993
Реле контроля тока .....	996
Реле времени .....	998
Реле задержки включения и выключения .....	998
Реле времени двухконтактное .....	1000
Реле времени многофункциональное .....	1002
Реле времени циклическое .....	1005
Реле задержки выключения при снятии питания .....	1007
Реле пуска звезда-треугольник .....	1009
Реле импульсные .....	1011
Реле уровня .....	1013
Реле промежуточные и интерфейсные .....	1016
Реле промежуточные модульные .....	1016
Реле интерфейсные .....	1018



# Асинхронные трехфазные электродвигатели переменного тока серии DRIVE

Асинхронные электродвигатели имеют широкое применение во многих областях: обрабатывающей и добывающей промышленности, строительстве и ЖКХ, энергетике и транспорте.

Электродвигатели незаменимы при использовании в вентиляторах, насосах, транспортерах, обрабатывающих станках, смесителях, механизмах перемещения, затворах и задвижках, компрессорах и др.



## Преимущества

- Надёжные подшипники от известных производителей.
- Тройной контроль качества.
- Применен метод охлаждения вентилятором на валу двигателя.
- Полное соответствие ГОСТ 51689.
- Материал обмотки – электротехническая медь.
- Материал корпуса и подшипниковых щитов у АИР от 80 габарита и выше, у АИС от 180 габарита и выше – чугун.
- Гарантия 2 года.

## Технические характеристики

Частота напряжения питания, Гц	50
Класс защиты по ГОСТ 17494 (МЭК 34-5-81)	IP55
Класс изоляции по ГОСТ 8865	F
Тип рабочего цикла по ГОСТ 28173	S1

## Особенности конструкции



Электродвигатели укомплектованы надёжными высокопроизводительными подшипниками качения.

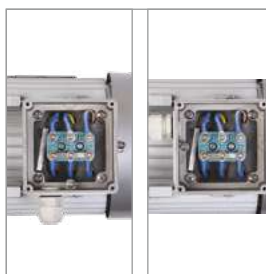

Для удобства монтажа при необходимости клеммная коробка может быть развернута относительно своей оси и станины двигателя.



Класс изоляции F по ГОСТ 8865.

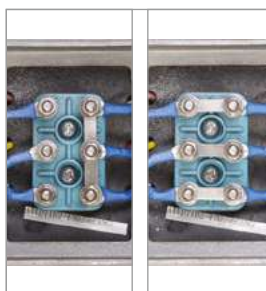

В зависимости от напряжения питающей сети перемычки на клеммной панели могут быть установлены:

- соединением в треугольник « $\Delta$ »;
- соединением в звезду «Y».



Надежность системы охлаждения обеспечивается вентилятором охлаждения электродвигателя, расположенным на валу двигателя. Кожух вентилятора сделан из металла, обеспечивающего надежную защиту от механических повреждений.



Класс защиты – IP55 по ГОСТ 17494 (МЭК 34-5-81).



В соответствии с ГОСТ МЭК 60034-7 электродвигатели поставляются в следующих исполнениях:

- IM1081 – лапы,
- IM2081 – комбинированное,
- IM3081 – фланец.



Сердечник статора выполнен из высококачественной холоднопрокатной стали.



Материал корпуса и подшипниковых щитов у АИР от 80 габарита и выше, у АИС от 180 габарита и выше – чугун.

## Ассортимент АИР

### Монтажное исполнение IM1081 (лапы)

	Наименование	Мощность, кВт	Частота вращения, об./мин	Напр., В	Вес, кг	Артикул
	АИР 56А2 380В 0,18кВт 3000об/мин 1081 DRIVE	0,18	2700	220/380	5,7	DRV056-A2-000-2-3010
	АИР 56А4 380В 0,12кВт 1500об/мин 1081 DRIVE	0,12	1325	220/380	5,7	DRV056-A4-000-1-1510
	АИР 56В2 380В 0,25кВт 3000об/мин 1081 DRIVE	0,25	2720	220/380	6,2	DRV056-B2-000-3-3010
	АИР 56В4 380В 0,18кВт 1500об/мин 1081 DRIVE	0,18	1310	220/380	4,3	DRV056-B4-000-2-1510
	АИР 63А2 380В 0,37кВт 3000об/мин 1081 DRIVE	0,37	2730	220/380	9	DRV063-A2-000-4-3010
	АИР 63А4 380В 0,25кВт 1500об/мин 1081 DRIVE	0,25	1325	220/380	9	DRV063-A4-000-3-1510
	АИР 63А6 380В 0,18кВт 1000об/мин 1081 DRIVE	0,18	860	220/380	9,5	DRV063-A6-000-2-1010
	АИР 63В2 380В 0,55кВт 3000об/мин 1081 DRIVE	0,55	2770	220/380	9,5	DRV063-B2-000-5-3010
	АИР 63В4 380В 0,37кВт 1500об/мин 1081 DRIVE	0,37	1325	220/380	9,5	DRV063-B4-000-4-1510
	АИР 63В6 380В 0,25кВт 1000об/мин 1081 DRIVE	0,25	860	220/380	10	DRV063-B6-000-3-1010
	АИР 71А2 380В 0,75кВт 3000об/мин 1081 DRIVE	0,75	2820	220/380	11	DRV071-A2-000-8-3010
	АИР 71А4 380В 0,55кВт 1500об/мин 1081 DRIVE	0,55	1350	220/380	11	DRV071-A4-000-5-1510
	АИР 71А6 380В 0,37кВт 1000об/мин 1081 DRIVE	0,37	895	220/380	12	DRV071-A6-000-4-1010
	АИР 71А8 380В 0,18кВт 750об/мин 1081 DRIVE	0,18	690	220/380	12	DRV071-A8-000-2-0710
	АИР 71В2 380В 1,1кВт 3000об/мин 1081 DRIVE	1,1	2790	220/380	12	DRV071-B2-001-1-3010
	АИР 71В4 380В 0,75кВт 1500об/мин 1081 DRIVE	0,75	1360	220/380	12	DRV071-B4-000-7-1510
	АИР 71В6 380В 0,55кВт 1000об/мин 1081 DRIVE	0,55	895	220/380	12	DRV071-B6-000-5-1010
	АИР 71В8 380В 0,18кВт 750об/мин 1081 DRIVE	0,18	655	220/380	10	DRV071-B8-000-3-0710
	АИР 80А2 380В 1,5кВт 3000об/мин 1081 DRIVE	1,5	2830	220/380	16	DRV080-A2-001-5-3010
	АИР 80А4 380В 1,1кВт 1500об/мин 1081 DRIVE	1,1	1375	220/380	16	DRV080-A4-001-1-1510
	АИР 80А6 380В 0,75кВт 1000об/мин 1081 DRIVE	0,75	910	220/380	16	DRV080-A6-000-7-1010
	АИР 80А8 380В 0,37кВт 750об/мин 1081 DRIVE	0,37	675	220/380	18	DRV080-A8-000-4-0710
	АИР 80В2 380В 2,2кВт 3000об/мин 1081 DRIVE	2,2	2840	220/380	20	DRV080-B2-002-2-3010
	АИР 80В4 380В 1,5кВт 1500об/мин 1081 DRIVE	1,5	1390	220/380	20	DRV080-B4-001-5-1510
	АИР 80В6 380В 1,1кВт 1000об/мин 1081 DRIVE	1,1	910	220/380	20	DRV080-B6-001-1-1010
	АИР 80В8 380В 0,55кВт 750об/мин 1081 DRIVE	0,55	675	220/380	19	DRV080-B8-000-5-0710
	АИР 90L2 380В 3кВт 3000об/мин 1081 DRIVE	3	2840	220/380	17	DRV090-L2-003-0-3010
	АИР 90L4 380В 2,2кВт 1500об/мин 1081 DRIVE	2,2	1400	220/380	17,8	DRV090-L4-002-2-1510
	АИР 90L6 380В 1,5кВт 1000об/мин 1081 DRIVE	1,5	910	220/380	18,1	DRV090-L6-001-5-1010
	АИР 90L8 380В 0,75кВт 750об/мин 1081 DRIVE	0,75	685	220/380	30	DRV090-L8-000-7-0710
	АИР 90LB8 380В 1,1кВт 750об/мин 1081 DRIVE	1,1	685	220/380	32	DRV090-B8-001-1-0710
	АИР 100L2 380В 5,5кВт 3000об/мин 1081 DRIVE	5,5	2870	220/380	34,3	DRV100-L2-005-5-3010
	АИР 100L4 380В 4кВт 1500об/мин 1081 DRIVE	4	1430	220/380	33,8	DRV100-L4-004-0-1510
	АИР 100L6 380В 2,2кВт 1000об/мин 1081 DRIVE	2,2	940	220/380	31	DRV100-L6-002-2-1010
	АИР 100L8 380В 1,5кВт 750об/мин 1081 DRIVE	1,5	690	220/380	49	DRV100-L8-001-5-0710
	АИР 100S2 380В 4кВт 3000об/мин 1081 DRIVE	4	2870	220/380	31,4	DRV100-S2-004-0-3010
	АИР 100S4 380В 3кВт 1500об/мин 1081 DRIVE	3	1430	220/380	31	DRV100-S4-003-0-1510
	АИР 112М2 380В 7,5кВт 3000об/мин 1081 DRIVE	7,5	2890	220/380	43,2	DRV112-M2-007-5-3010
	АИР 112М4 380В 5,5кВт 1500об/мин 1081 DRIVE	5,5	1440	220/380	42,6	DRV112-M4-005-5-1510
	АИР 112МА6 380В 3кВт 1000об/мин 1081 DRIVE	3	940	220/380	39,4	DRV112-M6-003-0-1010
	АИР 112МА8 380В 2,2кВт 750об/мин 1081 DRIVE	2,2	700	220/380	46	DRV112-M8-002-2-0710
	АИР 112МВ6 380В 4кВт 1000об/мин 1081 DRIVE	4	935	220/380	52	DRV112-B6-004-0-1010
	АИР 112МВ8 380В 3кВт 750об/мин 1081 DRIVE	3	700	220/380	53	DRV112-B8-003-0-0710

	Наименование	Мощность, кВт	Частота вращения, об./мин	Напр., В	Вес, кг	Артикул
	АИР 132М2 380В 11кВт 3000об/мин 1081 DRIVE	11	2900	220/380	90	DRV132-M2-011-0-3010
	АИР 132М4 380В 11кВт 1500об/мин 1081 DRIVE	11	1450	220/380	91	DRV132-M4-011-0-1510
	АИР 132М6 380В 7,5кВт 1000об/мин 1081 DRIVE	7,5	960	220/380	78	DRV132-M6-007-5-1010
	АИР 132М8 380В 5,5кВт 750об/мин 1081 DRIVE	5,5	715	220/380	86	DRV132-M8-005-5-0710
	АИР 132S4 380В 7,5кВт 1500об/мин 1081 DRIVE	7,5	1440	220/380	80	DRV132-S4-007-5-1510
	АИР 132S6 380В 5,5кВт 1000об/мин 1081 DRIVE	5,5	960	220/380	71	DRV132-S6-005-5-1010
	АИР 132S8 380В 4кВт 750об/мин 1081 DRIVE	4	715	220/380	92	DRV132-S8-004-0-0710
	АИР 160М2 660В 11кВт 3000об/мин 1081 DRIVE	18,5	2930	380/660	106	DRV160-M2-018-5-3010
	АИР 160М4 660В 18,5кВт 1500об/мин 1081 DRIVE	18,5	1460	380/660	128	DRV160-M4-018-5-1510
	АИР 160М6 660В 15кВт 1000об/мин 1081 DRIVE	15	970	380/660	122	DRV160-M6-015-0-1010
	АИР 160М8 660В 11кВт 750об/мин 1081 DRIVE	11	720	380/660	125	DRV160-M8-011-0-0710
	АИР 160S2 660В 15кВт 3000об/мин 1081 DRIVE	15	2940	380/660	101	DRV160-S2-015-0-3010
	АИР 160S4 660В 15кВт 1500об/мин 1081 DRIVE	15	1460	380/660	114	DRV160-S4-015-0-1510
	АИР 160S6 660В 11кВт 1000об/мин 1081 DRIVE	11	970	380/660	114	DRV160-S6-011-0-1010
	АИР 160S8 660В 7,5кВт 750об/мин 1081 DRIVE	7,5	720	380/660	108	DRV160-S8-007-5-0710
	АИР 180М2 660В 30кВт 3000об/мин 1081 DRIVE	30	2940	380/660	176	DRV180-M2-030-0-3010
	АИР 180М4 660В 30кВт 1500об/мин 1081 DRIVE	30	1470	380/660	200	DRV180-M4-030-0-1510
	АИР 180М6 660В 18,5кВт 1000об/мин 1081 DRIVE	18,5	970	380/660	186	DRV180-M6-018-5-1010
	АИР 180S4 660В 22кВт 1500об/мин 1081 DRIVE	22	1470	380/660	165	DRV180-S4-022-0-1510
	АИР 200М2 660В 37кВт 3000об/мин 1081 DRIVE	37	2950	380/660	221	DRV200-M2-037-0-3010
	АИР 200М4 660В 37кВт 1500об/мин 1081 DRIVE	37	1470	380/660	238	DRV200-M4-037-0-1510
	АИР 200М6 660В 22кВт 1000об/мин 1081 DRIVE	22	970	380/660	222	DRV200-M6-022-0-1010
	АИР 180S2 660В 22кВт 3000об/мин 1081 DRIVE IEK	22	2920	380/660	150	DRV180-S2-022-0-3020
	АИР 180 М8 660В 15кВт 750об/мин 1081 DRIVE IEK	15	720	380/660	177	DRV180- М8-015-0-0710
	АИР 200М8 660В 18,5кВт 750об/мин 1081 DRIVE IEK	18,5	720	380/660	217	DRV200-M8-018-5-0720
	АИР 200L2 660В 45кВт 3000об/мин 1081 DRIVE IEK	45	2920	380/660	243	DRV200-L2-045-0-3020
	АИР 200L4 660В 45кВт 1500об/мин 1081 DRIVE IEK	45	1450	380/660	250	DRV200-L4-045-0-1520
	АИР 200L6 660В 30кВт 1000об/мин 1081 DRIVE IEK	30	960	380/660	262	DRV200-L6-030-0-1020
	АИР 200L8 660В 22кВт 750об/мин 1081 DRIVE IEK	22	720	380/660	258	DRV200-L8-022-0-0720
	АИР 225М2 660В 55кВт 3000об/мин 1081 DRIVE IEK	55	2920	380/660	293	DRV225-M2-055-0-3020
	АИР 225М4 660В 55кВт 1500об/мин 1081 DRIVE IEK	55	1470	380/660	330	DRV225-M4-055-0-1520
	АИР 225М6 660В 37кВт 1000об/мин 1081 DRIVE IEK	37	980	380/660	306	DRV225-M6-037-0-1020
	АИР 225М8 660В 30кВт 750об/мин 1081 DRIVE IEK	30	720	380/660	297	DRV225-M8-030-0-0720
	АИР 250М2 660В 90кВт 3000об/мин 1081 DRIVE IEK	90	2920	380/660	409	DRV250-M2-090-0-3020
	АИР 250М4 660В 90кВт 1500об/мин 1081 DRIVE IEK	90	1480	380/660	450	DRV250-M4-090-0-1520
	АИР 250М6 660В 55кВт 1000об/мин 1081 DRIVE IEK	55	980	380/660	520	DRV250-M6-055-0-1020
	АИР 250М8 660В 45кВт 750об/мин 1081 DRIVE IEK	45	730	380/660	402	DRV250-M8-045-0-0720
	АИР 250S2 660В 75кВт 3000об/мин 1081 DRIVE IEK	75	2920	380/660	380	DRV250-S2-075-0-3020
	АИР 250S4 660В 75кВт 1500об/мин 1081 DRIVE IEK	75	1480	380/660	413	DRV250-S4-075-0-1520
	АИР 250S6 660В 45кВт 1000об/мин 1081 DRIVE IEK	45	980	380/660	547	DRV250-S6-045-0-1020
	АИР 250S8 660В 37кВт 750об/мин 1081 DRIVE IEK	37	730	380/660	465	DRV250-S8-037-0-0720

	Наименование	Мощность, кВт	Частота вращения, об./мин	Напр., В	Вес, кг	Артикул
	АИР 280М2 660В 132кВт 3000об/мин 1081 DRIVE IEK	132	2960	380/660	535	DRV280-M2-132-0-3020
	АИР 280М4 660В 132кВт 1500об/мин 1081 DRIVE IEK	132	1470	380/660	636	DRV280-M4-132-0-1520
	АИР 280М6 660В 90кВт 1000об/мин 1081 DRIVE IEK	90	970	380/660	598	DRV280-M6-090-0-1020
	АИР 280М8 660В 75кВт 750об/мин 1081 DRIVE IEK	75	735	380/660	622	DRV280-M8-075-0-0720
	АИР 280S2 660В 110кВт 3000об/мин 1081 DRIVE IEK	110	2920	380/660	541	DRV280-S2-110-0-3020
	АИР 280S4 660В 110кВт 1500об/мин 1081 DRIVE IEK	110	1480	380/660	508	DRV280-S4-110-0-1520
	АИР 280S6 660В 75кВт 1000об/мин 1081 DRIVE IEK	75	980	380/660	523	DRV280-S6-075-0-1020
	АИР 280S8 660В 55кВт 750об/мин 1081 DRIVE IEK	55	735	380/660	725	DRV280-S8-055-0-0720
	АИР 315МA2 660В 200кВт 3000об/мин 1081 DRIVE IEK	200	2940	380/660	1004	DRV315-M2-200-0-3020
	АИР 315МA6 660В 132кВт 1000об/мин 1081 DRIVE IEK	132	980	380/660	1074	DRV315-M6-132-0-1020
	АИР 315МA8 660В 110кВт 750об/мин 1081 DRIVE IEK	110	740	380/660	1083	DRV315-M8-110-0-0720
	АИР 315S2 660В 160кВт 3000об/мин 1081 DRIVE IEK	160	2940	380/660	965	DRV315-S2-160-0-3020
	АИР 315S4 660В 160кВт 1500об/мин 1081 DRIVE IEK	160	1480	380/660	958	DRV315-S4-160-0-1520
	АИР 315S6 660В 110кВт 1000об/мин 1081 DRIVE IEK	110	980	380/660	942	DRV315-S6-110-0-1020
	АИР 315S8 660В 90кВт 750об/мин 1081 DRIVE IEK	90	740	380/660	1012	DRV315-S8-090-0-0720
		АИР 355S2 660В 250кВт 3000об/мин 1081 DRIVE IEK	250	2950	380/660	1416
АИР 355S6 660В 160кВт 1000об/мин 1081 DRIVE IEK		160	980	380/660	1385	DRV355-S6-160-0-1020
АИР 355S8 660В 132кВт 750об/мин 1081 DRIVE IEK		132	740	380/660	1384	DRV355-S8-132-0-0720

#### Монтажное исполнение IM2081 (лапы + фланец)

	АИР 56A2 380В 0,18кВт 3000об/мин 2081 DRIVE	0,18	2700	220/380	5,9	DRV056-A2-000-2-3020
	АИР 56A4 380В 0,12кВт 1500об/мин 2081 DRIVE	0,12	1325	220/380	5,9	DRV056-A4-000-1-1520
	АИР 56B2 380В 0,25кВт 3000об/мин 2081 DRIVE	0,25	2720	220/380	6,4	DRV056-B2-000-3-3020
	АИР 56B4 380В 0,18кВт 1500об/мин 2081 DRIVE	0,18	1310	220/380	5,1	DRV056-B4-000-2-1520
	АИР 63A2 380В 0,37кВт 3000об/мин 2081 DRIVE	0,37	2730	220/380	9,4	DRV063-A2-000-4-3020
	АИР 63A4 380В 0,25кВт 1500об/мин 2081 DRIVE	0,25	1325	220/380	9,4	DRV063-A4-000-3-1520
	АИР 63A6 380В 0,18кВт 1000об/мин 2081 DRIVE	0,18	860	220/380	9,9	DRV063-A6-000-2-1020
	АИР 63B2 380В 0,55кВт 3000об/мин 2081 DRIVE	0,55	2770	220/380	9,9	DRV063-B2-000-5-3020
	АИР 63B4 380В 0,37кВт 1500об/мин 2081 DRIVE	0,37	1325	220/380	9,9	DRV063-B4-000-4-1520
	АИР 63B6 380В 0,25кВт 1000об/мин 2081 DRIVE	0,25	860	220/380	10	DRV063-B6-000-3-1020
	АИР 71A2 380В 0,75кВт 3000об/мин 2081 DRIVE	0,75	2820	220/380	11	DRV071-A2-000-8-3020
	АИР 71A4 380В 0,55кВт 1500об/мин 2081 DRIVE	0,55	1350	220/380	11	DRV071-A4-000-5-1520
	АИР 71A6 380В 0,37кВт 1000об/мин 2081 DRIVE	0,37	895	220/380	13	DRV071-A6-000-4-1020
	АИР 71A8 380В 0,18кВт 750об/мин 2081 DRIVE	0,18	690	220/380	13	DRV071-A8-000-2-0720
	АИР 71B2 380В 1,1кВт 3000об/мин 2081 DRIVE	1,1	2790	220/380	13	DRV071-B2-001-1-3020
	АИР 71B4 380В 0,75кВт 1500об/мин 2081 DRIVE	0,75	1360	220/380	12	DRV071-B4-000-7-1520
	АИР 71B6 380В 0,55кВт 1000об/мин 2081 DRIVE	0,55	895	220/380	13	DRV071-B6-000-5-1020
	АИР 71B8 380В 0,18кВт 750об/мин 2081 DRIVE	0,18	655	220/380	11	DRV071-B8-000-3-0720





AIP 80A2 380В 1,5кВт 3000об/мин 2081 DRIVE	1,5	2830	220/380	16	DRV080-A2-001-5-3020
AIP 80A4 380В 1,1кВт 1500об/мин 2081 DRIVE	1,1	1375	220/380	17	DRV080-A4-001-1-1520
AIP 80A6 380В 0,75кВт 1000об/мин 2081 DRIVE	0,75	910	220/380	17	DRV080-A6-000-7-1020
AIP 80A8 380В 0,37кВт 750об/мин 2081 DRIVE	0,37	675	220/380	19	DRV080-A8-000-4-0720
AIP 80B2 380В 2,2кВт 3000об/мин 2081 DRIVE	2,2	2840	220/380	20	DRV080-B2-002-2-3020
AIP 80B4 380В 1,5кВт 1500об/мин 2081 DRIVE	1,5	1390	220/380	20	DRV080-B4-001-5-1520
AIP 80B6 380В 1,1кВт 1000об/мин 2081 DRIVE	1,1	910	220/380	21	DRV080-B6-001-1-1020
AIP 80B8 380В 0,55кВт 750об/мин 2081 DRIVE	0,55	675	220/380	20	DRV080-B8-000-5-0720



AIP 90L2 380В 3кВт 3000об/мин 2081 DRIVE	3	2840	220/380	21	DRV090-L2-003-0-3020
AIP 90L4 380В 2,2кВт 1500об/мин 2081 DRIVE	2,2	1400	220/380	21,8	DRV090-L4-002-2-1520
AIP 90L6 380В 1,5кВт 1000об/мин 2081 DRIVE	1,5	910	220/380	22,1	DRV090-L6-001-5-1020
AIP 90L8 380В 0,75кВт 750об/мин 2081 DRIVE	0,75	685	220/380	31	DRV090-L8-000-7-0720
AIP 90LB8 380В 1,1кВт 750об/мин 2081 DRIVE	1,1	685	220/380	33	DRV090-B8-001-1-0720



AIP 100L2 380В 5,5кВт 3000об/мин 2081 DRIVE	5,5	2870	220/380	38,3	DRV100-L2-005-5-3020
AIP 100L4 380В 4кВт 1500об/мин 2081 DRIVE	4	1430	220/380	37	DRV100-L4-004-0-1520
AIP 100L6 380В 2,2кВт 1000об/мин 2081 DRIVE	2,2	940	220/380	38	DRV100-L6-002-2-1020
AIP 100L8 380В 1,5кВт 750об/мин 2081 DRIVE	1,5	690	220/380	51	DRV100-L8-001-5-0720
AIP 100S2 380В 4кВт 3000об/мин 2081 DRIVE	4	2870	220/380	35,4	DRV100-S2-004-0-3020
AIP 100S4 380В 3кВт 1500об/мин 2081 DRIVE	3	1430	220/380	35	DRV100-S4-003-0-1520



AIP 112M2 380В 7,5кВт 3000об/мин 2081 DRIVE	7,5	2890	220/380	48,2	DRV112-M2-007-5-3020
AIP 112M4 380В 5,5кВт 1500об/мин 2081 DRIVE	5,5	1440	220/380	47,4	DRV112-M4-005-5-1520
AIP 112M6 380В 3кВт 1000об/мин 2081 DRIVE	3	940	220/380	40,4	DRV112-M6-003-0-1020
AIP 112M8 380В 2,2кВт 750об/мин 2081 DRIVE	2,2	700	220/380	48	DRV112-M8-002-2-0720
AIP 112MB6 380В 4кВт 1000об/мин 2081 DRIVE	4	935	220/380	54	DRV112-B6-004-0-1020
AIP 112MB8 380В 3кВт 750об/мин 2081 DRIVE	3	700	220/380	55	DRV112-B8-003-0-0720



AIP 132M2 380В 11кВт 3000об/мин 2081 DRIVE	11	2900	220/380	94	DRV132-M2-011-0-3020
AIP 132M4 380В 11кВт 1500об/мин 2081 DRIVE	11	1450	220/380	95	DRV132-M4-011-0-1520
AIP 132M6 380В 7,5кВт 1000об/мин 2081 DRIVE	7,5	960	220/380	81	DRV132-M6-007-5-1020
AIP 132M8 380В 5,5кВт 750об/мин 2081 DRIVE	5,5	715	220/380	89	DRV132-M8-005-5-0720
AIP 132S4 380В 7,5кВт 1500об/мин 2081 DRIVE	7,5	1440	220/380	83	DRV132-S4-007-5-1520
AIP 132S6 380В 5,5кВт 1000об/мин 2081 DRIVE	5,5	960	220/380	74	DRV132-S6-005-5-1020
AIP 132S8 380В 4кВт 750об/мин 2081 DRIVE	4	715	220/380	96	DRV132-S8-004-0-0720



AIP 160M2 660В 11кВт 3000об/мин 2081 DRIVE	18,5	2930	380/660	116	DRV160-M2-018-5-3020
AIP 160M4 660В 18,5кВт 1500об/мин 2081 DRIVE	18,5	1460	380/660	138	DRV160-M4-018-5-1520
AIP 160M6 660В 15кВт 1000об/мин 2081 DRIVE	15	970	380/660	132,5	DRV160-M6-015-0-1020
AIP 160M8 660В 11кВт 750об/мин 2081 DRIVE	11	720	380/660	135	DRV160-M8-011-0-0720
AIP 160S2 660В 15кВт 3000об/мин 2081 DRIVE	15	2940	380/660	111	DRV160-S2-015-0-3020
AIP 160S4 660В 15кВт 1500об/мин 2081 DRIVE	15	1460	380/660	125	DRV160-S4-015-0-1520
AIP 160S6 660В 11кВт 1000об/мин 2081 DRIVE	11	970	380/660	124	DRV160-S6-011-0-1020
AIP 160S8 660В 7,5кВт 750об/мин 2081 DRIVE	7,5	720	380/660	118	DRV160-S8-007-5-0720



AIP 180M2 660В 30кВт 3000об/мин 2081 DRIVE	30	2940	380/660	188	DRV180-M2-030-0-3020
AIP 180M4 660В 30кВт 1500об/мин 2081 DRIVE	30	1470	380/660	212	DRV180-M4-030-0-1520
AIP 180M6 660В 18,5кВт 1000об/мин 2081 DRIVE	18,5	970	380/660	198	DRV180-M6-018-5-1020
AIP 180S4 660В 22кВт 1500об/мин 2081 DRIVE	22	1470	380/660	177	DRV180-S4-022-0-1520

AIP 180S2 660В 22кВт 3000об/мин 2081 DRIVE IEK	22	2920	380/660	172	DRV180-S2-022-0-3020
AIP 180M8 660В 15кВт 750об/мин 2081 DRIVE IEK	15	720	380/660	185	DRV180-M8-015-0-0720

	Наименование	Мощность, кВт	Частота вращения, об./мин	Напр., В	Вес, кг	Артикул
	АИР 200М2 660В 37кВт 3000об/мин 2081 DRIVE	37	2950	380/660	235	DRV200-M2-037-0-3020
	АИР 200М4 660В 37кВт 1500об/мин 2081 DRIVE	37	1470	380/660	252	DRV200-M4-037-0-1520
	АИР 200М6 660В 22кВт 1000об/мин 2081 DRIVE	22	970	380/660	236	DRV200-M6-022-0-1020
	АИР 200М8 660В 18,5кВт 750об/мин 2081 DRIVE IEK	18,5	720	380/660	232	DRV200-M8-018-5-0720
	АИР 200L2 660В 45кВт 3000об/мин 2081 DRIVE IEK	45	2920	380/660	250	DRV200-L2-045-0-3020
	АИР 200L4 660В 45кВт 1500об/мин 2081 DRIVE IEK	45	1450	380/660	258	DRV200-L4-045-0-1520
	АИР 200L6 660В 30кВт 1000об/мин 2081 DRIVE IEK	30	960	380/660	258	DRV200-L6-030-0-1020
	АИР 200L8 660В 22кВт 750об/мин 2081 DRIVE IEK	22	720	380/660	250	DRV200-L8-022-0-0720
	АИР 225М2 660В 55кВт 3000об/мин 2081 DRIVE IEK	55	2920	380/660	312	DRV225-M2-055-0-3020
	АИР 225М4 660В 55кВт 1500об/мин 2081 DRIVE IEK	55	1470	380/660	333	DRV225-M4-055-0-1520
	АИР 225М6 660В 37кВт 1000об/мин 2081 DRIVE IEK	37	980	380/660	321	DRV225-M6-037-0-1020
	АИР 225М8 660В 30кВт 750об/мин 2081 DRIVE IEK	30	720	380/660	314	DRV225-M8-030-0-0720
	АИР 250М2 660В 90кВт 3000об/мин 2081 DRIVE IEK	90	2920	380/660	437	DRV250-M2-090-0-3020
	АИР 250М4 660В 90кВт 1500об/мин 2081 DRIVE IEK	90	1480	380/660	451	DRV250-M4-090-0-1520
	АИР 250М6 660В 55кВт 1000об/мин 2081 DRIVE IEK	55	980	380/660	550	DRV250-M6-055-0-1020
	АИР 250М8 660В 45кВт 750об/мин 2081 DRIVE IEK	45	730	380/660	428	DRV250-M8-045-0-0720
	АИР 250S2 660В 75кВт 3000об/мин 2081 DRIVE IEK	75	2920	380/660	415	DRV250-S2-075-0-3020
	АИР 250S4 660В 75кВт 1500об/мин 2081 DRIVE IEK	75	1480	380/660	424	DRV250-S4-075-0-1520
	АИР 250S6 660В 45кВт 1000об/мин 2081 DRIVE IEK	45	980	380/660	567	DRV250-S6-045-0-1020
	АИР 250S8 660В 37кВт 750об/мин 2081 DRIVE IEK	37	730	380/660	500	DRV250-S8-037-0-0720
	АИР 280М2 660В 132кВт 3000об/мин 2081 DRIVE IEK	132	2960	380/660	750	DRV280-M2-132-0-3020
	АИР 280М4 660В 132кВт 1500об/мин 2081 DRIVE IEK	132	1470	380/660	700	DRV280-M4-132-0-1520
	АИР 280М6 660В 90кВт 1000об/мин 2081 DRIVE IEK	90	970	380/660	578	DRV280-M6-090-0-1020
	АИР 280М8 660В 75кВт 750об/мин 2081 DRIVE IEK	75	735	380/660	647	DRV280-M8-075-0-0720
	АИР 280S2 660В 110кВт 3000об/мин 2081 DRIVE IEK	110	2920	380/660	523	DRV280-S2-110-0-3020
	АИР 280S4 660В 110кВт 1500об/мин 2081 DRIVE IEK	110	1480	380/660	533	DRV280-S4-110-0-1520
	АИР 280S6 660В 75кВт 1000об/мин 2081 DRIVE IEK	75	980	380/660	548	DRV280-S6-075-0-1020
	АИР 280S8 660В 55кВт 750об/мин 2081 DRIVE IEK	55	735	380/660	765	DRV280-S8-055-0-0720
	АИР 315МА2 660В 200кВт 3000об/мин 2081 DRIVE IEK	200	2940	380/660	1165,5	DRV315-M2-200-0-3020
	АИР 315МА6 660В 132кВт 1000об/мин 2081 DRIVE IEK	132	980	380/660	1060,5	DRV315-M6-132-0-1020
	АИР 315МА8 660В 110кВт 750об/мин 2081 DRIVE IEK	110	740	380/660	1076,25	DRV315-M8-110-0-0720
	АИР 315S2 660В 160кВт 3000об/мин 2081 DRIVE IEK	160	2940	380/660	1018,5	DRV315-S2-160-0-3020
	АИР 315S4 660В 160кВт 1500об/мин 2081 DRIVE IEK	160	1480	380/660	1109,85	DRV315-S4-160-0-1520
	АИР 315S6 660В 110кВт 1000об/мин 2081 DRIVE IEK	110	980	380/660	958,65	DRV315-S6-110-0-1020
	АИР 315S8 660В 90кВт 750об/мин 2081 DRIVE IEK	90	740	380/660	1013,25	DRV315-S8-090-0-0720
	АИР 355S2 660В 250кВт 3000об/мин 2081 DRIVE IEK	250	2950	380/660	1249,5	DRV355-S2-250-0-3020
	АИР 355S6 660В 160кВт 1000об/мин 2081 DRIVE IEK	160	980	380/660	1129,8	DRV355-S6-160-0-1020
	АИР 355S8 660В 132кВт 750об/мин 2081 DRIVE IEK	132	740	380/660	1186,5	DRV355-S8-132-0-0720

**Монтажное исполнение IM3081 (фланец)**

	Наименование	Мощность, кВт	Частота вращения, об./мин	Напр., В	Вес, кг	Артикул
	АИР 56А2 380В 0,18кВт 3000об/мин 3081 DRIVE	0,18	2700	220/380	5,9	DRV056-A2-000-2-3030
	АИР 56А4 380В 0,12кВт 1500об/мин 3081 DRIVE	0,12	1325	220/380	5,9	DRV056-A4-000-1-1530
	АИР 56В2 380В 0,25кВт 3000об/мин 3081 DRIVE	0,25	2720	220/380	6,4	DRV056-B2-000-3-3030
	АИР 56В4 380В 0,18кВт 1500об/мин 3081 DRIVE	0,18	1325	220/380	6,2	DRV056-B4-000-2-1530
	АИР 63А2 380В 0,37кВт 3000об/мин 3081 DRIVE	0,37	2730	220/380	9,3	DRV063-A2-000-4-3030
	АИР 63А4 380В 0,25кВт 1500об/мин 3081 DRIVE	0,25	1325	220/380	9,3	DRV063-A4-000-3-1530
	АИР 63А6 380В 0,18кВт 1000об/мин 3081 DRIVE	0,18	860	220/380	9,8	DRV063-A6-000-2-1030
	АИР 63В2 380В 0,55кВт 3000об/мин 3081 DRIVE	0,55	2770	220/380	9,8	DRV063-B2-000-5-3030
	АИР 63В4 380В 0,37кВт 1500об/мин 3081 DRIVE	0,37	1325	220/380	9,8	DRV063-B4-000-4-1530
	АИР 63В6 380В 0,25кВт 1000об/мин 3081 DRIVE	0,25	860	220/380	10	DRV063-B6-000-3-1030
	АИР 71А2 380В 0,75кВт 3000об/мин 3081 DRIVE	0,75	2820	220/380	11	DRV071-A2-000-8-3030
	АИР 71А4 380В 0,55кВт 1500об/мин 3081 DRIVE	0,55	1350	220/380	11	DRV071-A4-000-5-1530
	АИР 71А6 380В 0,37кВт 1000об/мин 3081 DRIVE	0,37	895	220/380	13	DRV071-A6-000-4-1030
	АИР 71А8 380В 0,18кВт 750об/мин 3081 DRIVE	0,18	690	220/380	13	DRV071-A8-000-2-0730
	АИР 71В2 380В 1,1кВт 3000об/мин 3081 DRIVE	1,1	2790	220/380	13	DRV071-B2-001-1-3030
	АИР 71В4 380В 0,75кВт 1500об/мин 3081 DRIVE	0,75	1360	220/380	12	DRV071-B4-000-7-1530
	АИР 71В6 380В 0,55кВт 1000об/мин 3081 DRIVE	0,55	895	220/380	13	DRV071-B6-000-5-1030
	АИР 71В8 380В 0,18кВт 750об/мин 3081 DRIVE	0,18	655	220/380	11	DRV071-B8-000-3-0730
	АИР 80А2 380В 1,5кВт 3000об/мин 3081 DRIVE	1,5	2830	220/380	16	DRV080-A2-001-5-3030
	АИР 80А4 380В 1,1кВт 1500об/мин 3081 DRIVE	1,1	1375	220/380	16	DRV080-A4-001-1-1530
	АИР 80А6 380В 0,75кВт 1000об/мин 3081 DRIVE	0,75	910	220/380	16	DRV080-A6-000-7-1030
	АИР 80А8 380В 0,37кВт 750об/мин 3081 DRIVE	0,37	675	220/380	19	DRV080-A8-000-4-0730
	АИР 80В2 380В 2,2кВт 3000об/мин 3081 DRIVE	2,2	2840	220/380	20	DRV080-B2-002-2-3030
	АИР 80В4 380В 1,5кВт 1500об/мин 3081 DRIVE	1,5	1390	220/380	20	DRV080-B4-001-5-1530
	АИР 80В6 380В 1,1кВт 1000об/мин 3081 DRIVE	1,1	910	220/380	21	DRV080-B6-001-1-1030
	АИР 80В8 380В 0,55кВт 750об/мин 3081 DRIVE	0,55	675	220/380	19	DRV080-B8-000-5-0730
	АИР 90L2 380В 3кВт 3000об/мин 3081 DRIVE	3	2845	220/380	22	DRV090-L2-003-0-3030
	АИР 90L4 380В 2,2кВт 1500об/мин 3081 DRIVE	2,2	1400	220/380	26	DRV090-L4-002-2-1530
	АИР 90L6 380В 1,5кВт 1000об/мин 3081 DRIVE	1,5	920	220/380	26	DRV090-L6-001-5-1030
	АИР 90L8 380В 0,75кВт 750об/мин 3081 DRIVE	0,75	685	220/380	31	DRV090-L8-000-7-0730
	АИР 90LB8 380В 1,1кВт 750об/мин 3081 DRIVE	1,1	685	220/380	33	DRV090-B8-001-1-0730
	АИР 100L2 380В 5,5кВт 3000об/мин 3081 DRIVE	5,5	2870	220/380	35	DRV100-L2-005-5-3030
	АИР 100L4 380В 4кВт 1500об/мин 3081 DRIVE	4	1420	220/380	38	DRV100-L4-004-0-1530
	АИР 100L6 380В 2,2кВт 1000об/мин 3081 DRIVE	2,2	930	220/380	39	DRV100-L6-002-2-1030
	АИР 100L8 380В 1,5кВт 750об/мин 3081 DRIVE	1,5	690	220/380	51	DRV100-L8-001-5-0730
	АИР 100S2 380В 4кВт 3000об/мин 3081 DRIVE	4	2870	220/380	31	DRV100-S2-004-0-3030
	АИР 100S4 380В 3кВт 1500об/мин 3081 DRIVE	3	1420	220/380	35	DRV100-S4-003-0-1530
	АИР 112М2 380В 7,5кВт 3000об/мин 3081 DRIVE	7,5	2880	220/380	55	DRV112-M2-007-5-3030
	АИР 112М4 380В 5,5кВт 1500об/мин 3081 DRIVE	5,5	1430	220/380	57	DRV112-M4-005-5-1530
	АИР 112МА6 380В 3кВт 1000об/мин 3081 DRIVE	3	935	220/380	53	DRV112-M6-003-0-1030
	АИР 112МА8 380В 2,2кВт 750об/мин 3081 DRIVE	2,2	700	220/380	47	DRV112-M8-002-2-0730
	АИР 112МВ6 380В 4кВт 1000об/мин 3081 DRIVE	4	935	220/380	54	DRV112-B6-004-0-1030
	АИР 112МВ8 380В 3кВт 750об/мин 3081 DRIVE	3	700	220/380	55	DRV112-B8-003-0-0730
	АИР 132М2 380В 11кВт 3000об/мин 3081 DRIVE	11	2900	220/380	93	DRV132-M2-011-0-3030
	АИР 132М4 380В 11кВт 1500об/мин 3081 DRIVE	11	1450	220/380	94	DRV132-M4-011-0-1530
	АИР 132М6 380В 7,5кВт 1000об/мин 3081 DRIVE	7,5	960	220/380	80	DRV132-M6-007-5-1030
	АИР 132М8 380В 5,5кВт 750об/мин 3081 DRIVE	5,5	715	220/380	89	DRV132-M8-005-5-0730
	АИР 132S4 380В 7,5кВт 1500об/мин 3081 DRIVE	7,5	1440	220/380	82	DRV132-S4-007-5-1530
	АИР 132S6 380В 5,5кВт 1000об/мин 3081 DRIVE	5,5	960	220/380	73	DRV132-S6-005-5-1030
	АИР 132S8 380В 4кВт 750об/мин 3081 DRIVE	4	715	220/380	95	DRV132-S8-004-0-0730



## Ассортимент АИС

### Монтажное исполнение IM1081 (лапы)

	Наименование	Мощность, кВт	Частота вращения, об./мин	Напр., В	Вес, кг	Артикул
	АИС 56А2 380В 0,09кВт 3000об/мин 1081 DRIVE	0,09	2710	220/380	2,3	АИС056-А2-000-1-3010
	АИС 56В2 380В 0,12кВт 3000об/мин 1081 DRIVE	0,12	2710	220/380	2,7	АИС056-В2-000-1-3010
	АИС 56А4 380В 0,06кВт 1500об/мин 1081 DRIVE	0,06	1360	220/380	3,7	АИС056-А4-000-1-1510
	АИС 56В4 380В 0,09кВт 1500об/мин 1081 DRIVE	0,09	1360	220/380	2,6	АИС056-В4-000-1-1510
	АИС 56С4 380В 0,12кВт 1500об/мин 1081 DRIVE	0,12	1360	220/380	2,9	АИС056-С4-000-1-1510
	АИС 63А2 380В 0,18кВт 3000об/мин 1081 DRIVE	0,18	2710	220/380	3,7	АИС063-А2-000-2-3010
	АИС 63В2 380В 0,25кВт 3000об/мин 1081 DRIVE	0,25	2710	220/380	3,9	АИС063-В2-000-3-3010
	АИС 63С2 380В 0,37кВт 3000об/мин 1081 DRIVE	0,37	2710	220/380	4,4	АИС063-С2-000-4-3010
	АИС 63А4 380В 0,12кВт 1500об/мин 1081 DRIVE	0,12	1360	220/380	3,4	АИС063-А4-000-1-1510
	АИС 63В4 380В 0,18кВт 1500об/мин 1081 DRIVE	0,18	1310	220/380	3,9	АИС063-В4-000-2-1510
	АИС 63С4 380В 0,25кВт 1500об/мин 1081 DRIVE	0,25	1340	220/380	4,7	АИС063-С4-000-3-1510
	АИС 71А2 380В 0,37кВт 3000об/мин 1081 DRIVE	0,37	2730	220/380	4,7	АИС071-А2-000-4-3010
	АИС 71В2 380В 0,55кВт 3000об/мин 1081 DRIVE	0,55	2760	220/380	5,5	АИС071-В2-000-6-3010
	АИС 71С2 380В 0,75кВт 3000об/мин 1081 DRIVE	0,75	2730	220/380	6,5	АИС071-С2-000-8-3010
	АИС 71А4 380В 0,25кВт 1500об/мин 1081 DRIVE	0,25	1350	220/380	4,5	АИС071-А4-000-3-1510
	АИС 71В4 380В 0,37кВт 1500об/мин 1081 DRIVE	0,37	1370	220/380	5,3	АИС071-В4-000-4-1510
	АИС 71С4 380В 0,55кВт 1500об/мин 1081 DRIVE	0,55	1380	220/380	6	АИС071-С4-000-6-1510
	АИС 71А6 380В 0,18кВт 1000об/мин 1081 DRIVE	0,18	880	220/380	5,1	АИС071-А6-000-2-1010
	АИС 71В6 380В 0,25кВт 1000об/мин 1081 DRIVE	0,25	900	220/380	5,5	АИС071-В6-000-3-1010
	АИС 71С6 380В 0,37кВт 1000об/мин 1081 DRIVE	0,37	890	220/380	6,3	АИС071-С6-000-4-1010
	АИС 80А2 380В 0,75кВт 3000об/мин 1081 DRIVE	0,75	2770	220/380	8,2	АИС080-А2-000-8-3010
	АИС 80В2 380В 1,1кВт 3000об/мин 1081 DRIVE	1,1	2770	220/380	9,5	АИС080-В2-001-1-3010
	АИС 80С2 380В 1,5кВт 3000об/мин 1081 DRIVE	1,5	2800	220/380	10,7	АИС080-С2-001-5-3010
	АИС 80А4 380В 0,55кВт 1500об/мин 1081 DRIVE	0,55	1370	220/380	7,6	АИС080-А4-000-6-1510
	АИС 80В4 380В 0,75кВт 1500об/мин 1081 DRIVE	0,75	1380	220/380	8,6	АИС080-В4-000-8-1510
	АИС 80С4 380В 1,1кВт 1500об/мин 1081 DRIVE	1,1	1390	220/380	10,5	АИС080-С4-001-1-1510
	АИС 80А6 380В 0,37кВт 1000об/мин 1081 DRIVE	0,37	900	220/380	7,6	АИС080-А6-000-4-1010
	АИС 80В6 380В 0,55кВт 1000об/мин 1081 DRIVE	0,55	900	220/380	9,1	АИС080-В6-000-6-1010
	АИС 80С6 380В 0,75кВт 1000об/мин 1081 DRIVE	0,75	900	220/380	9,5	АИС080-С6-000-8-1010
	АИС 80А8 380В 0,18кВт 750об/мин 1081 DRIVE	0,18	680	220/380	8,9	АИС080-А8-000-2-0710
	АИС 80В8 380В 0,25кВт 750об/мин 1081 DRIVE	0,25	680	220/380	9,6	АИС080-В8-000-3-0710
	АИС 90S2 380В 1,5кВт 3000об/мин 1081 DRIVE	1,5	2840	220/380	11	АИС090-S2-001-5-3010
	АИС 90L2 380В 2,2кВт 3000об/мин 1081 DRIVE	2,2	2840	220/380	13,5	АИС090-L2-002-2-3010
	АИС 90LB2 380В 3кВт 3000об/мин 1081 DRIVE	3	2840	220/380	14	АИС090-B2-003-0-3010
	АИС 90S4 380В 1,1кВт 1500об/мин 1081 DRIVE	1,1	1400	220/380	10,7	АИС090-S4-001-1-1510
	АИС 90L4 380В 1,5кВт 1500об/мин 1081 DRIVE	1,5	1400	220/380	13,4	АИС090-L4-001-5-1510
	АИС 90LB4 380В 2,2кВт 1500об/мин 1081 DRIVE	2,2	1400	220/380	16,6	АИС090-B4-002-2-1510
	АИС 90S6 380В 0,75кВт 1000об/мин 1081 DRIVE	0,75	1110	220/380	10,3	АИС090-S6-000-8-1010
	АИС 90L6 380В 1,1кВт 1000об/мин 1081 DRIVE	1,1	1110	220/380	13,4	АИС090-L6-001-1-1010
	АИС 90S8 380В 0,37кВт 750об/мин 1081 DRIVE	0,37	680	220/380	11,5	АИС090-S8-000-8-0710
	АИС 90L8 380В 0,55кВт 750об/мин 1081 DRIVE	0,55	680	220/380	14,3	АИС090-L8-001-1-0710
	АИС 100L2 380В 3кВт 3000об/мин 1081 DRIVE	3	2840	220/380	19	АИС100-L2-003-0-3010
	АИС 100LB2 380В 4кВт 3000об/мин 1081 DRIVE	4	2850	220/380	23	АИС100-B2-004-0-3010
	АИС 100L4 380В 2,2кВт 1500об/мин 1081 DRIVE	2,2	1420	220/380	18,2	АИС100-L4-002-2-1510
	АИС 100LB4 380В 3кВт 1500об/мин 1081 DRIVE	3	1420	220/380	21,5	АИС100-B4-003-0-1510
	АИС 100LC4 380В 4кВт 1500об/мин 1081 DRIVE	4	1430	220/380	26,3	АИС100-С4-004-0-1510
	АИС 100L6 380В 1,5кВт 1000об/мин 1081 DRIVE	1,5	945	220/380	17,8	АИС100-L6-001-5-1010
	АИС 100L8 380В 0,75кВт 750об/мин 1081 DRIVE	0,75	710	220/380	16,2	АИС100-L8-000-8-0710
	АИС 100LB8 380В 1,1кВт 750об/мин 1081 DRIVE	1,1	710	220/380	18,5	АИС100-B8-001-1-0710

	Наименование	Мощность, кВт	Частота вращения, об./мин	Напр., В	Вес, кг	Артикул
	АИС 112М2 380В 4кВт 3000об/мин 1081 DRIVE	4	2880	220/380	21	АИС112-М2-004-0-3010
	АИС 112L2 380В 5,5кВт 3000об/мин 1081 DRIVE	5,5	2880	220/380	24,3	АИС112-L2-005-5-3010
	АИС 112М4 380В 4кВт 1500об/мин 1081 DRIVE	4	1430	220/380	24	АИС112-М4-004-0-1510
	АИС 112L4 380В 5,5кВт 1500об/мин 1081 DRIVE	5,5	1440	220/380	30,7	АИС112-L4-005-5-1510
	АИС 112М6 380В 2,2кВт 1000об/мин 1081 DRIVE	2,2	955	220/380	20	АИС112-М6-002-2-1010
	АИС 112М8 380В 1,5кВт 750об/мин 1081 DRIVE	1,5	710	220/380	20,5	АИС112-М8-001-5-0710
	АИС 132S2 380В 5,5кВт 3000об/мин 1081 DRIVE	5,5	2900	220/380	32,4	АИС132-S2-005-5-3010
	АИС 132SB2 380В 7,5кВт 3000об/мин 1081 DRIVE	7,5	2920	220/380	35,3	АИС132-B2-007-5-3010
	АИС 132М2 380В 9,2кВт 3000об/мин 1081 DRIVE	9,2	2930	220/380	42,2	АИС132-М2-009-2-3010
	АИС 132МВ2 380В 11кВт 3000об/мин 1081 DRIVE	11	2930	220/380	46,5	АИС132-B2-011-0-3010
	АИС 132S4 380В 5,5кВт 1500об/мин 1081 DRIVE	5,5	1450	220/380	33	АИС132-S4-005-5-1510
	АИС 132М4 380В 7,5кВт 1500об/мин 1081 DRIVE	7,5	1450	220/380	42,6	АИС132-М4-007-5-1510
	АИС 132МВ4 380В 9,2кВт 1500об/мин 1081 DRIVE	9,2	1460	220/380	50,5	АИС132-B4-009-2-1510
	АИС 132МС4 380В 11кВт 1500об/мин 1081 DRIVE	11	1460	220/380	58	АИС132-С4-011-0-1510
	АИС 132S6 380В 3кВт 1000об/мин 1081 DRIVE	3	960	220/380	29	АИС132-S6-003-0-1010
	АИС 132М6 380В 4кВт 1000об/мин 1081 DRIVE	4	960	220/380	41,6	АИС132-М6-004-0-1010
	АИС 132МВ6 380В 5,5кВт 1000об/мин 1081 DRIVE	5,5	960	220/380	44,7	АИС132-B6-005-5-1010
	АИС 132S8 380В 2,2кВт 750об/мин 1081 DRIVE	2,2	720	220/380	28,2	АИС132-S8-002-2-0710
АИС 132М8 380В 3кВт 750об/мин 1081 DRIVE	3	720	220/380	34	АИС132-М8-003-0-0710	
	АИС 160М2 660В 11кВт 3000об/мин 1081 DRIVE	11	2935	380/660	68	АИС160-М2-011-0-3010
	АИС 160МВ2 660В 15кВт 3000об/мин 1081 DRIVE	15	2935	380/660	69,5	АИС160-B2-015-0-3010
	АИС 160L2 660В 18,5кВт 3000об/мин 1081 DRIVE	18,5	2940	380/660	84	АИС160-L2-018-5-3010
	АИС 160М4 660В 11кВт 1500об/мин 1081 DRIVE	11	1460	380/660	65	АИС160-М4-011-0-1510
	АИС 160L4 660В 15кВт 1500об/мин 1081 DRIVE	15	1460	380/660	80,5	АИС160-L4-015-0-1510
	АИС 160М6 660В 7,5кВт 1000об/мин 1081 DRIVE	7,5	970	380/660	62	АИС160-М6-007-5-1010
	АИС 160L6 660В 11кВт 1000об/мин 1081 DRIVE	11	970	380/660	79	АИС160-L6-011-0-1010
	АИС 160М8 660В 4кВт 750об/мин 1081 DRIVE	4	720	380/660	51	АИС160-М8-004-0-0710
	АИС 160МВ8 660В 5,5кВт 750об/мин 1081 DRIVE	5,5	720	380/660	61	АИС160-B8-005-5-0710
	АИС 160L8 660В 7,5кВт 750об/мин 1081 DRIVE	7,5	720	380/660	79	АИС160-L8-007-5-0710
	АИС 180М2 660В 22кВт 3000об/мин 1081 DRIVE	22	2940	380/660	171	АИС180-М2-022-0-3010
	АИС 180М4 660В 18,5кВт 1500об/мин 1081 DRIVE	18,5	1470	380/660	173	АИС180-М4-018-5-1510
	АИС 180L4 660В 22кВт 1500об/мин 1081 DRIVE	22	1470	380/660	181	АИС180-L4-022-0-1510
	АИС 180L6 660В 15кВт 1000об/мин 1081 DRIVE	15	970	380/660	186	АИС180-L6-015-0-1010
	АИС 180L8 660В 11кВт 750об/мин 1081 DRIVE	11	730	380/660	175	АИС180-L8-011-0-0710
		АИС 200L2 660В 30кВт 3000об/мин 1081 DRIVE	30	2945	380/660	225
АИС 200LB2 660В 37кВт 3000об/мин 1081 DRIVE		37	2945	380/660	240	АИС200-B2-037-0-3010
АИС 200L4 660В 30кВт 1500об/мин 1081 DRIVE		30	1470	380/660	255	АИС200-L4-030-0-1510
АИС 200L6 660В 18,5кВт 1000об/мин 1081 DRIVE		18,5	975	380/660	205	АИС200-L6-018-5-1010
АИС 200LB6 660В 22кВт 1000об/мин 1081 DRIVE		22	975	380/660	235	АИС200-B6-022-0-1010
АИС 200L8 660В 15кВт 750об/мин 1081 DRIVE		15	730	380/660	235	АИС200-L8-015-0-0710
	АИС 225М2 660В 45кВт 3000об/мин 1081 DRIVE	45	2950	380/660	289	АИС225-М2-045-0-3010
	АИС 225S4 660В 37кВт 1500об/мин 1081 DRIVE	37	1475	380/660	264	АИС225-S4-037-0-1510
	АИС 225М4 660В 45кВт 1500об/мин 1081 DRIVE	45	1475	380/660	300	АИС225-М4-045-0-1510
	АИС 225М6 660В 30кВт 1000об/мин 1081 DRIVE	30	980	380/660	272	АИС225-М6-030-0-1010
	АИС 225S8 660В 18,5кВт 750об/мин 1081 DRIVE	18,5	730	380/660	246	АИС225-S8-018-5-0710
	АИС 225М8 660В 22кВт 750об/мин 1081 DRIVE	22	730	380/660	272	АИС225-М8-022-0-0710
		АИС 250М2 660В 55кВт 3000об/мин 1081 DRIVE	55	2965	380/660	383
АИС 250М4 660В 55кВт 1500об/мин 1081 DRIVE		55	1475	380/660	407	АИС250-М4-055-0-1510
АИС 250М6 660В 37кВт 1000об/мин 1081 DRIVE		37	980	380/660	388	АИС250-М6-037-0-1010
АИС 250М8 660В 30кВт 750об/мин 1081 DRIVE		30	730	380/660	385	АИС250-М8-030-0-0710

Наименование	Мощность, кВт	Частота вращения, об./мин	Напр., В	Вес, кг	Артикул	
	АИС 280S2 660В 75кВт 3000об/мин 1081 DRIVE	75	2965	380/660	519	AIS280-S2-075-0-3010
	АИС 280M2 660В 90кВт 3000об/мин 1081 DRIVE	90	2965	380/660	595	AIS280-M2-090-0-3010
	АИС 280S4 660В 75кВт 1500об/мин 1081 DRIVE	75	1485	380/660	537	AIS280-S4-075-0-1510
	АИС 280M4 660В 90кВт 1500об/мин 1081 DRIVE	90	1485	380/660	642	AIS280-M4-090-0-1510
	АИС 280S6 660В 45кВт 1000об/мин 1081 DRIVE	45	980	380/660	511	AIS280-S6-045-0-1010
	АИС 280M6 660В 55кВт 1000об/мин 1081 DRIVE	55	980	380/660	570	AIS280-M6-055-0-1010
	АИС 280M8 660В 45кВт 750об/мин 1081 DRIVE	45	735	380/660	495	AIS280-M8-045-0-0710

	АИС 315S2 660В 110кВт 3000об/мин 1081 DRIVE	110	2975	380/660	940	AIS315-S2-110-0-3010
	АИС 315M2 660В 132кВт 3000об/мин 1081 DRIVE	132	2975	380/660	1040	AIS315-M2-132-0-3010
	АИС 315L2 660В 160кВт 3000об/мин 1081 DRIVE	160	2975	380/660	1120	AIS315-L2-160-0-3010
	АИС 315LB2 660В 200кВт 3000об/мин 1081 DRIVE	200	2975	380/660	1150	AIS315-B2-200-0-3010
	АИС 315S4 660В 110кВт 1500об/мин 1081 DRIVE	110	1485	380/660	960	AIS315-S4-110-0-1510
	АИС 315M4 660В 132кВт 1500об/мин 1081 DRIVE	132	1485	380/660	1060	AIS315-M4-132-0-1510
	АИС 315L4 660В 160кВт 1500об/мин 1081 DRIVE	160	1485	380/660	1120	AIS315-L4-160-0-1510
	АИС 315LB4 660В 200кВт 1500об/мин 1081 DRIVE	200	1485	380/660	1230	AIS315-B4-200-0-1510
	АИС 315S6 660В 75кВт 1000об/мин 1081 DRIVE	75	990	380/660	950	AIS315-S6-075-0-1010
	АИС 315M6 660В 90кВт 1000об/мин 1081 DRIVE	90	990	380/660	1040	AIS315-M6-090-0-1010
	АИС 315L6 660В 110кВт 1000об/мин 1081 DRIVE	110	990	380/660	1110	AIS315-L6-110-0-1010
	АИС 315LB6 660В 132кВт 1000об/мин 1081 DRIVE	132	990	380/660	1170	AIS315-B6-132-0-1010

	АИС 355M2 660В 250кВт 3000об/мин 1081 DRIVE	250	2980	380/660	1710	AIS355-M2-250-0-3010
	АИС 355L2 660В 315кВт 3000об/мин 1081 DRIVE	315	2980	380/660	1800	AIS355-L2-315-0-3010
	АИС 355M4 660В 250кВт 1500об/мин 1081 DRIVE	250	1490	380/660	1650	AIS355-M4-250-0-1510
	АИС 355L4 660В 315кВт 1500об/мин 1081 DRIVE	315	1490	380/660	1800	AIS355-L4-315-0-1510
	АИС 355M6 660В 160кВт 1000об/мин 1081 DRIVE	160	990	380/660	1550	AIS355-M6-160-0-1010
	АИС 355MB6 660В 200кВт 1000об/мин 1081 DRIVE	200	990	380/660	1650	AIS355-B6-200-0-1010
	АИС 355L6 660В 250кВт 1000об/мин 1081 DRIVE	250	990	380/660	1750	AIS355-L6-250-0-1010

#### Монтажное исполнение IM2081 (лапы + фланец)

	АИС 56A2 380В 0,09кВт 3000об/мин 2081 DRIVE	0,09	2710	220/380	2,4	AIS056-A2-000-1-3020
	АИС 56B2 380В 0,12кВт 3000об/мин 2081 DRIVE	0,12	2710	220/380	2,9	AIS056-B2-000-1-3020
	АИС 56A4 380В 0,06кВт 1500об/мин 2081 DRIVE	0,06	1360	220/380	3,9	AIS056-A4-000-1-1520
	АИС 56B4 380В 0,09кВт 1500об/мин 2081 DRIVE	0,09	1360	220/380	2,7	AIS056-B4-000-1-1520
	АИС 56C4 380В 0,12кВт 1500об/мин 2081 DRIVE	0,12	1360	220/380	3,1	AIS056-C4-000-1-1520

	АИС 63A2 380В 0,18кВт 3000об/мин 2081 DRIVE	0,18	2710	220/380	3,9	AIS063-A2-000-2-3020
	АИС 63B2 380В 0,25кВт 3000об/мин 2081 DRIVE	0,25	2710	220/380	4,1	AIS063-B2-000-3-3020
	АИС 63C2 380В 0,37кВт 3000об/мин 2081 DRIVE	0,37	2710	220/380	4,6	AIS063-C2-000-4-3020
	АИС 63A4 380В 0,12кВт 1500об/мин 2081 DRIVE	0,12	1360	220/380	3,6	AIS063-A4-000-1-1520
	АИС 63B4 380В 0,18кВт 1500об/мин 2081 DRIVE	0,18	1310	220/380	4,1	AIS063-B4-000-2-1520
	АИС 63C4 380В 0,25кВт 1500об/мин 2081 DRIVE	0,25	1340	220/380	4,9	AIS063-C4-000-3-1520

	АИС 71A2 380В 0,37кВт 3000об/мин 2081 DRIVE	0,37	2730	220/380	4,9	AIS071-A2-000-4-3020
	АИС 71B2 380В 0,55кВт 3000об/мин 2081 DRIVE	0,55	2760	220/380	5,8	AIS071-B2-000-6-3020
	АИС 71C2 380В 0,75кВт 3000об/мин 2081 DRIVE	0,75	2730	220/380	6,9	AIS071-C2-000-8-3020
	АИС 71A4 380В 0,25кВт 1500об/мин 2081 DRIVE	0,25	1350	220/380	4,8	AIS071-A4-000-3-1520
	АИС 71B4 380В 0,37кВт 1500об/мин 2081 DRIVE	0,37	1370	220/380	5,6	AIS071-B4-000-4-1520
	АИС 71C4 380В 0,55кВт 1500об/мин 2081 DRIVE	0,55	1380	220/380	6,3	AIS071-C4-000-6-1520
	АИС 71A6 380В 0,18кВт 1000об/мин 2081 DRIVE	0,18	880	220/380	5,4	AIS071-A6-000-2-1020
	АИС 71B6 380В 0,25кВт 1000об/мин 2081 DRIVE	0,25	900	220/380	5,8	AIS071-B6-000-3-1020
	АИС 71C6 380В 0,37кВт 1000об/мин 2081 DRIVE	0,37	890	220/380	6,6	AIS071-C6-000-4-1020

	АИС 80A2 380В 0,75кВт 3000об/мин 2081 DRIVE	0,75	2770	220/380	8,6	AIS080-A2-000-8-3020
	АИС 80B2 380В 1,1кВт 3000об/мин 2081 DRIVE	1,1	2770	220/380	10	AIS080-B2-001-1-3020
	АИС 80C2 380В 1,5кВт 3000об/мин 2081 DRIVE	1,5	2800	220/380	11,3	AIS080-C2-001-5-3020
	АИС 80A4 380В 0,55кВт 1500об/мин 2081 DRIVE	0,55	1370	220/380	8	AIS080-A4-000-6-1520
	АИС 80B4 380В 0,75кВт 1500об/мин 2081 DRIVE	0,75	1380	220/380	9	AIS080-B4-000-8-1520

	Наименование	Мощность, кВт	Частота вращения, об./мин	Напр., В	Вес, кг	Артикул
	АИС 80С4 380В 1,1кВт 1500об/мин 2081 DRIVE	1,1	1390	220/380	11	AIS080-C4-001-1-1520
	АИС 80А6 380В 0,37кВт 1000об/мин 2081 DRIVE	0,37	900	220/380	8	AIS080-A6-000-4-1020
	АИС 80В6 380В 0,55кВт 1000об/мин 2081 DRIVE	0,55	900	220/380	9,6	AIS080-B6-000-6-1020
	АИС 80С6 380В 0,75кВт 1000об/мин 2081 DRIVE	0,75	900	220/380	10	AIS080-C6-000-8-1020
	АИС 80А8 380В 0,18кВт 750об/мин 2081 DRIVE	0,18	680	220/380	9,4	AIS080-A8-000-2-0720
	АИС 80В8 380В 0,25кВт 750об/мин 2081 DRIVE	0,25	680	220/380	10,1	AIS080-B8-000-3-0720
	АИС 90S2 380В 1,5кВт 3000об/мин 2081 DRIVE	1,5	2840	220/380	11,6	AIS090-S2-001-5-3020
	АИС 90L2 380В 2,2кВт 3000об/мин 2081 DRIVE	2,2	2840	220/380	14,2	AIS090-L2-002-2-3020
	АИС 90LB2 380В 3кВт 3000об/мин 2081 DRIVE	3	2840	220/380	14,8	AIS090-B2-003-0-3020
	АИС 90S4 380В 1,1кВт 1500об/мин 2081 DRIVE	1,1	1400	220/380	11,3	AIS090-S4-001-1-1520
	АИС 90L4 380В 1,5кВт 1500об/мин 2081 DRIVE	1,5	1400	220/380	14,1	AIS090-L4-001-5-1520
	АИС 90LB4 380В 2,2кВт 1500об/мин 2081 DRIVE	2,2	1400	220/380	17,5	AIS090-B4-002-2-1520
	АИС 90S6 380В 0,75кВт 1000об/мин 2081 DRIVE	0,75	1110	220/380	10,9	AIS090-S6-000-8-1020
	АИС 90L6 380В 1,1кВт 1000об/мин 2081 DRIVE	1,1	1110	220/380	14,1	AIS090-L6-001-1-1020
	АИС 90S8 380В 0,37кВт 750об/мин 2081 DRIVE	0,37	680	220/380	12,1	AIS090-S8-000-8-0720
	АИС 90L8 380В 0,55кВт 750об/мин 2081 DRIVE	0,55	680	220/380	15,1	AIS090-L8-001-1-0720
	АИС 100L2 380В 3кВт 3000об/мин 2081 DRIVE	3	2840	220/380	20	AIS100-L2-003-0-3020
	АИС 100LB2 380В 4кВт 3000об/мин 2081 DRIVE	4	2850	220/380	24,2	AIS100-B2-004-0-3020
	АИС 100L4 380В 2,2кВт 1500об/мин 2081 DRIVE	2,2	1420	220/380	19,2	AIS100-L4-002-2-1520
	АИС 100LB4 380В 3кВт 1500об/мин 2081 DRIVE	3	1420	220/380	22,6	AIS100-B4-003-0-1520
	АИС 100LC4 380В 4кВт 1500об/мин 2081 DRIVE	4	1430	220/380	27,7	AIS100-C4-004-0-1520
	АИС 100L6 380В 1,5кВт 1000об/мин 2081 DRIVE	1,5	945	220/380	18,7	AIS100-L6-001-5-1020
	АИС 100L8 380В 0,75кВт 750об/мин 2081 DRIVE	0,75	710	220/380	17	AIS100-L8-000-8-0720
	АИС 100LB8 380В 1,1кВт 750об/мин 2081 DRIVE	1,1	710	220/380	19,5	AIS100-B8-001-1-0720
	АИС 112M2 380В 4кВт 3000об/мин 2081 DRIVE	4	2880	220/380	22,3	AIS112-M2-004-0-3020
	АИС 112L2 380В 5,5кВт 3000об/мин 2081 DRIVE	5,5	2880	220/380	25,8	AIS112-L2-005-5-3020
	АИС 112M4 380В 4кВт 1500об/мин 2081 DRIVE	4	1430	220/380	25,5	AIS112-M4-004-0-1520
	АИС 112L4 380В 5,5кВт 1500об/мин 2081 DRIVE	5,5	1440	220/380	32,5	AIS112-L4-005-5-1520
	АИС 112M6 380В 2,2кВт 1000об/мин 2081 DRIVE	2,2	955	220/380	21,3	AIS112-M6-002-2-1020
	АИС 112M8 380В 1,5кВт 750об/мин 2081 DRIVE	1,5	710	220/380	21,8	AIS112-M8-001-5-0720
	АИС 132S2 380В 5,5кВт 3000об/мин 2081 DRIVE	5,5	2900	220/380	34,3	AIS132-S2-005-5-3020
	АИС 132SB2 380В 7,5кВт 3000об/мин 2081 DRIVE	7,5	2920	220/380	37,4	AIS132-B2-007-5-3020
	АИС 132M2 380В 9,2кВт 3000об/мин 2081 DRIVE	9,2	2930	220/380	44,6	AIS132-M2-009-2-3020
	АИС 132MB2 380В 11кВт 3000об/мин 2081 DRIVE	11	2930	220/380	49,1	AIS132-B2-011-0-3020
	АИС 132S4 380В 5,5кВт 1500об/мин 2081 DRIVE	5,5	1450	220/380	35	AIS132-S4-005-5-1520
	АИС 132M4 380В 7,5кВт 1500об/мин 2081 DRIVE	7,5	1450	220/380	45	AIS132-M4-007-5-1520
	АИС 132MB4 380В 9,2кВт 1500об/мин 2081 DRIVE	9,2	1460	220/380	53,3	AIS132-B4-009-2-1520
	АИС 132MC4 380В 11кВт 1500об/мин 2081 DRIVE	11	1460	220/380	61,2	AIS132-C4-011-0-1520
	АИС 132S6 380В 3кВт 1000об/мин 2081 DRIVE	3	960	220/380	30,8	AIS132-S6-003-0-1020
	АИС 132M6 380В 4кВт 1000об/мин 2081 DRIVE	4	960	220/380	44	AIS132-M6-004-0-1020
	АИС 132MB6 380В 5,5кВт 1000об/мин 2081 DRIVE	5,5	960	220/380	47,2	AIS132-B6-005-5-1020
	АИС 132S8 380В 2,2кВт 750об/мин 2081 DRIVE	2,2	720	220/380	29,9	AIS132-S8-002-2-0720
	АИС 132M8 380В 3кВт 750об/мин 2081 DRIVE	3	720	220/380	36	AIS132-M8-003-0-0720
		АИС 160M2 660В 11кВт 3000об/мин 2081 DRIVE	11	2935	380/660	71,8
АИС 160MB2 660В 15кВт 3000об/мин 2081 DRIVE		15	2935	380/660	73,4	AIS160-B2-015-0-3020
АИС 160L2 660В 18,5кВт 3000об/мин 2081 DRIVE		18,5	2940	380/660	88,6	AIS160-L2-018-5-3020
АИС 160M4 660В 11кВт 1500об/мин 2081 DRIVE		11	1460	380/660	68,7	AIS160-M4-011-0-1520
АИС 160L4 660В 15кВт 1500об/мин 2081 DRIVE		15	1460	380/660	85	AIS160-L4-015-0-1520
АИС 160M6 660В 7,5кВт 1000об/мин 2081 DRIVE		7,5	970	380/660	65,5	AIS160-M6-007-5-1020
АИС 160L6 660В 11кВт 1000об/мин 2081 DRIVE		11	970	380/660	83,4	AIS160-L6-011-0-1020
АИС 160M8 660В 4кВт 750об/мин 2081 DRIVE		4	720	380/660	54	AIS160-M8-004-0-0720
АИС 160MB8 660В 5,5кВт 750об/мин 2081 DRIVE		5,5	720	380/660	64,5	AIS160-B8-005-5-0720
АИС 160L8 660В 7,5кВт 750об/мин 2081 DRIVE		7,5	720	380/660	83,4	AIS160-L8-007-5-0720



	Наименование	Мощность, кВт	Частота вращения, об./мин	Напр., В	Вес, кг	Артикул
	АИС 180М2 660В 22кВт 3000об/мин 2081 DRIVE	22	2940	380/660	180	АИС180-М2-022-0-3020
	АИС 180М4 660В 18,5кВт 1500об/мин 2081 DRIVE	18,5	1470	380/660	182,1	АИС180-М4-018-5-1520
	АИС 180L4 660В 22кВт 1500об/мин 2081 DRIVE	22	1470	380/660	190,5	АИС180-L4-022-0-1520
	АИС 180L6 660В 15кВт 1000об/мин 2081 DRIVE	15	970	380/660	195,8	АИС180-L6-015-0-1020
	АИС 180L8 660В 11кВт 750об/мин 2081 DRIVE	11	730	380/660	184,2	АИС180-L8-011-0-0720
	АИС 200L2 660В 30кВт 3000об/мин 2081 DRIVE	30	2945	380/660	237	АИС200-L2-030-0-3020
	АИС 200LB2 660В 37кВт 3000об/мин 2081 DRIVE	37	2945	380/660	252,8	АИС200-B2-037-0-3020
	АИС 200L4 660В 30кВт 1500об/мин 2081 DRIVE	30	1470	380/660	268,5	АИС200-L4-030-0-1520
	АИС 200L6 660В 18,5кВт 1000об/мин 2081 DRIVE	18,5	975	380/660	216	АИС200-L6-018-5-1020
	АИС 200LB6 660В 22кВт 1000об/мин 2081 DRIVE	22	975	380/660	247,5	АИС200-B6-022-0-1020
	АИС 200L8 660В 15кВт 750об/мин 2081 DRIVE	15	730	380/660	247,5	АИС200-L8-015-0-0720
	АИС 225М2 660В 45кВт 3000об/мин 2081 DRIVE	45	2950	380/660	304,5	АИС225-М2-045-0-3020
	АИС 225S4 660В 37кВт 1500об/мин 2081 DRIVE	37	1475	380/660	278,2	АИС225-S4-037-0-1520
	АИС 225М4 660В 45кВт 1500об/мин 2081 DRIVE	45	1475	380/660	316	АИС225-М4-045-0-1520
	АИС 225М6 660В 30кВт 1000об/мин 2081 DRIVE	30	980	380/660	286,6	АИС225-М6-030-0-1020
	АИС 225S8 660В 18,5кВт 750об/мин 2081 DRIVE	18,5	730	380/660	259,3	АИС225-S8-018-5-0720
	АИС 225М8 660В 22кВт 750об/мин 2081 DRIVE	22	730	380/660	286,6	АИС225-М8-022-0-0720
	АИС 225М8 660В 22кВт 750об/мин 2081 DRIVE	22	730	380/660	286,6	АИС225-М8-022-0-0720
	АИС 250М2 660В 55кВт 3000об/мин 2081 DRIVE	55	2965	380/660	403,2	АИС250-М2-055-0-3020
	АИС 250М4 660В 55кВт 1500об/мин 2081 DRIVE	55	1475	380/660	428,4	АИС250-М4-055-0-1520
	АИС 250М6 660В 37кВт 1000об/мин 2081 DRIVE	37	980	380/660	408,4	АИС250-М6-037-0-1020
	АИС 250М8 660В 30кВт 750об/мин 2081 DRIVE	30	730	380/660	405,3	АИС250-М8-030-0-0720
	АИС 280S2 660В 75кВт 3000об/мин 2081 DRIVE	75	2965	380/660	546,2	АИС280-S2-075-0-3020
	АИС 280М2 660В 90кВт 3000об/мин 2081 DRIVE	90	2965	380/660	626	АИС280-М2-090-0-3020
	АИС 280S4 660В 75кВт 1500об/мин 2081 DRIVE	75	1485	380/660	565,1	АИС280-S4-075-0-1520
	АИС 280М4 660В 90кВт 1500об/мин 2081 DRIVE	90	1485	380/660	675,4	АИС280-М4-090-0-1520
	АИС 280S6 660В 45кВт 1000об/мин 2081 DRIVE	45	980	380/660	537,8	АИС280-S6-045-0-1020
	АИС 280М6 660В 55кВт 1000об/мин 2081 DRIVE	55	980	380/660	599,8	АИС280-М6-055-0-1020
	АИС 280М8 660В 45кВт 750об/мин 2081 DRIVE	45	735	380/660	521	АИС280-М8-045-0-0720
	АИС 280М8 660В 45кВт 750об/мин 2081 DRIVE	45	735	380/660	521	АИС280-М8-045-0-0720
	АИС 315S2 660В 110кВт 3000об/мин 2081 DRIVE	110	2975	380/660	989	АИС315-S2-110-0-3020
	АИС 315М2 660В 132кВт 3000об/мин 2081 DRIVE	132	2975	380/660	1094	АИС315-М2-132-0-3020
	АИС 315L2 660В 160кВт 3000об/мин 2081 DRIVE	160	2975	380/660	1178	АИС315-L2-160-0-3020
	АИС 315LB2 660В 200кВт 3000об/мин 2081 DRIVE	200	2975	380/660	1209,5	АИС315-B2-200-0-3020
	АИС 315S4 660В 110кВт 1500об/мин 2081 DRIVE	110	1485	380/660	1010	АИС315-S4-110-0-1520
	АИС 315М4 660В 132кВт 1500об/мин 2081 DRIVE	132	1485	380/660	1115	АИС315-М4-132-0-1520
	АИС 315L4 660В 160кВт 1500об/мин 2081 DRIVE	160	1485	380/660	1178	АИС315-L4-160-0-1520
	АИС 315LB4 660В 200кВт 1500об/мин 2081 DRIVE	200	1485	380/660	1293,5	АИС315-B4-200-0-1520
	АИС 315S6 660В 75кВт 1000об/мин 2081 DRIVE	75	990	380/660	999,5	АИС315-S6-075-0-1020
	АИС 315М6 660В 90кВт 1000об/мин 2081 DRIVE	90	990	380/660	1094	АИС315-М6-090-0-1020
	АИС 315L6 660В 110кВт 1000об/мин 2081 DRIVE	110	990	380/660	1167,5	АИС315-L6-110-0-1020
	АИС 315LB6 660В 132кВт 1000об/мин 2081 DRIVE	132	990	380/660	1230,5	АИС315-B6-132-0-1020
	АИС 315LB6 660В 132кВт 1000об/мин 2081 DRIVE	132	990	380/660	1230,5	АИС315-B6-132-0-1020
		АИС 355М2 660В 250кВт 3000об/мин 2081 DRIVE	250	2980	380/660	1798
АИС 355L2 660В 315кВт 3000об/мин 2081 DRIVE		315	2980	380/660	1892,5	АИС355-L2-315-0-3020
АИС 355М4 660В 250кВт 1500об/мин 2081 DRIVE		250	1490	380/660	1735	АИС355-М4-250-0-1520
АИС 355L4 660В 315кВт 1500об/мин 2081 DRIVE		315	1490	380/660	1892,5	АИС355-L4-315-0-1520
АИС 355М6 660В 160кВт 1000об/мин 2081 DRIVE		160	990	380/660	1630	АИС355-М6-160-0-1020
АИС 355МВ6 660В 200кВт 1000об/мин 2081 DRIVE		200	990	380/660	1735	АИС355-B6-200-0-1020
АИС 355L6 660В 250кВт 1000об/мин 2081 DRIVE	250	990	380/660	1840	АИС355-L6-250-0-1020	

## Технические характеристики АИР

Наименование	P <sub>н</sub> , кВт	I <sub>н</sub> , (А) Δ/Υ 220/380	n, об./мин	U <sub>н</sub> Δ/Υ, В	КПД, %	Cos φ	M <sub>н</sub> /M <sub>н</sub>	M <sub>п</sub> /M <sub>н</sub>	I <sub>п</sub> /I <sub>н</sub>
АИР56А2	0,18	0,95/0,55	2700	220/380	65,7	0,77	2,2	2,2	5,3
АИР56А4	0,12	0,86/0,50	1325	220/380	56,5	0,66	2,2	2,1	4,6
АИР56В2	0,25	1,26/0,73	2720	220/380	68	0,78	2,2	2,2	5,3
АИР56В4	0,18	1,20/0,70	1325	220/380	61,2	0,68	2,2	2,1	4,9
АИР63А2	0,37	1,73/1,00	2730	220/380	69,7	0,81	2,2	2,2	5,7
АИР63А4	0,25	1,40/0,82	1325	220/380	64,5	0,73	2,2	2,1	5,1
АИР63А6	0,18	1,38/0,80	860	220/380	55,5	0,64	2	1,9	4,1
АИР63В2	0,55	2,40/1,40	2770	220/380	72,7	0,82	2,3	2,2	5,7
АИР63В4	0,37	1,93/1,12	1325	220/380	66,3	0,76	2,2	2,1	5,1
АИР63В6	0,25	1,90/1,10	860	220/380	58,3	0,65	2	1,9	4
АИР71А2	0,75	3,28/1,90	2820	220/380	74	0,83	2,3	2,2	6,1
АИР71А4	0,55	3,02/1,75	1350	220/380	70	0,73	2,3	2,2	5,4
АИР71А6	0,37	2,30/1,33	895	220/380	62,8	0,68	2	1,9	4,7
АИР71А8	0,18	1,68/0,97	690	220/380	55	0,65	1,8	1,5	4
АИР71В2	1,1	4,66/2,70	2790	220/380	77,6	0,83	2,3	2,2	6,7
АИР71В4	0,75	3,80/2,20	1360	220/380	71,3	0,77	2,3	2,2	5,7
АИР71В6	0,55	3,28/1,90	895	220/380	65,7	0,7	2	1,9	4,7
АИР71В8	0,25	2,02/1,17	655	220/380	54,5	0,6	1,9	1,8	3,7
АИР80А2	1,5	6,22/3,60	2830	220/380	78,1	0,84	2,3	2,2	7
АИР80А4	1,1	5,25/3,04	1375	220/380	74,5	0,76	2,3	2,3	5,8
АИР80А6	0,75	3,95/2,29	910	220/380	69	0,72	2,1	2	5,3
АИР80А8	0,37	2,59/1,50	675	220/380	60,1	0,62	1,9	1,8	4,3
АИР80В2	2,2	8,64/5,00	2840	220/380	80,6	0,85	2,3	2,2	7
АИР80В4	1,5	6,82/3,95	1390	220/380	77,5	0,78	2,3	2,3	6,2
АИР80В6	1,1	5,49/3,18	910	220/380	72,1	0,74	2,1	2	5,3
АИР80В8	0,55	3,76/2,18	675	220/380	62,9	0,62	2	1,8	4
АИР90Л2	3	11,23/6,50	2845	220/380	83,4	0,86	2,3	2,2	7,2
АИР90Л4	2,2	9,15/5,30	1400	220/380	80	0,81	2,3	2,3	6,8
АИР90Л6	1,5	7,25/4,20	920	220/380	76	0,74	2,1	2	6
АИР90Л8	0,75	4,02/2,33	685	220/380	72,4	0,7	2	1,9	4
АИР90ЛВ8	1,1	5,65/3,27	685	220/380	73	0,69	2	1,8	4
АИР100S2	4	14,51/8,40	2870	220/380	83,7	0,88	2,3	2,2	7,5
АИР100S4	3	12,43/7,20	1420	220/380	81,4	0,82	2,3	2,3	7
АИР100Л2	5,5	19,00/11,00	2870	220/380	84,8	0,89	2,3	2,2	7,5
АИР100Л4	4	16,06/9,30	1420	220/380	82,8	0,81	2,3	2,3	7
АИР100Л6	2,2	10,19/5,90	930	220/380	77,1	0,76	2,1	2	6,3
АИР100Л8	1,5	7,77/4,50	690	220/380	73,5	0,72	2	1,9	4,7
АИР112М2	7,5	26,25/15,20	2880	220/380	85,4	0,88	2,4	2,2	7,2
АИР112М4	5,5	21,24/12,30	1430	220/380	84,1	0,82	2,3	2,3	6,6
АИР112МА6	3	13,64/7,90	935	220/380	80,1	0,76	2,2	2,1	5,7
АИР112МВ6	4	17,79/10,30	935	220/380	80,7	0,77	2,1	2,1	5,7
АИР112МА8	2,2	11,05/6,40	700	220/380	75,6	0,71	2,1	2	4,9
АИР112МВ8	3	14,85/8,60	700	220/380	76,9	0,71	2,1	2	5
АИР132S4	7,5	27,80/16,10	1440	220/380	86	0,81	2,3	2,2	6,7
АИР132S6	5,5	23,14/13,40	960	220/380	82,8	0,78	2,1	2,1	6,3
АИР132S8	4	18,65/10,80	715	220/380	81,9	0,78	2,1	2,1	5,6
АИР132М2	11	37,65/21,80	2900	220/380	87,4	0,9	2,3	2,2	7,2
АИР132М4	11	39,89/23,10	1450	220/380	87,1	0,82	2,3	2,2	6,8
АИР132М6	7,5	29,70/17,20	960	220/380	84,1	0,8	2,2	2,1	6,2
АИР132М8	5,5	25,39/14,7	715	220/380	80,9	0,74	2,1	2,1	5,6
АИР160S2	15	30,0/17,3	2925	380/660	88,4	0,88	2,4	2,2	7,1
АИР160S4	15	30,8/17,8	1455	380/660	88,7	0,84	2,3	2,2	6,8
АИР160S6	11	24,6/14,2	970	380/660	86,8	0,79	2,2	2	6,3
АИР160S8	7,5	19,2/11,1	720	380/660	85,2	0,74	2,1	2	5,8
АИР160М2	18,5	36,3/21,0	2925	380/660	89,3	0,89	2,4	2,2	7,1
АИР160М4	18,5	37,8/21,9	1455	380/660	89,8	0,84	2,3	2,2	6,8
АИР160М6	15	33,0/19,1	970	380/660	88,2	0,81	2,2	2	6,5
АИР160М8	11	27,3/15,8	720	380/660	86,4	0,76	2,1	2	5,8
АИР180S4	22	44,4/25,7	1465	380/660	90,6	0,85	2,4	2,1	7
АИР180М2	30	56,9/32,9	2940	380/660	90,7	0,9	2,5	2,1	7,3
АИР180М4	30	59,6/34,5	1465	380/660	91,2	0,86	2,3	2,1	6,8
АИР180М6	18,5	39,0/22,5	970	380/660	88,9	0,82	2,1	2,1	6,6
АИР180S2	22,0	41,04/23,63	2920	380/660	90,5	0,9	2,3	2,0	7,5
АИР180М8	15,00	34,5/19,92	720	380/660	87,6	0,78	2,0	2,0	6,6

Наименование	Рн, кВт	Iн, (А) Δ/Υ 220/380	n, об./мин	Un Δ/Υ, В	КПД, %	Cos φ	Mн/Mн	Mп/Mн	Iп/Iн
АИР200М2	37	71,0/41,0	2940	380/660	91,2	0,89	2,4	2,1	7,1
АИР200М4	37	73,1/42,3	1470	380/660	92	0,86	2,3	2,2	7
АИР200М6	22	45,2/26,1	970	380/660	89,7	0,83	2,2	2,1	6,3
АИР200L2	45	82.31/47.39	2920	380/660	92,3	0,9	1,0	2,0	7,5
АИР200L4	45	84.96/48.92	1450	380/660	92,5	0,87	2,3	2,0	7,5
АИР200L6	30	59.58/34.31	960	380/660	90,0	0,85	2,3	2,2	7,2
АИР200L8	22	45.85/26.4	720	380/660	90,0	0,81	2,1	2,0	7,0
АИР200М8	18,5	38.99/22.45	720	380/660	89,0	0,81	2,0	1,9	6,6
АИР225М2	55	99.28/57.16	2920	380/660	92,5	0,91	2,3	2,0	7,5
АИР225М4	55	103.28/59.47	1470	380/660	93,0	0,87	2,3	2,2	7,2
АИР225М6	37	72.68/41.85	980	380/660	91,0	0,85	2,1	2,1	7,0
АИР225М8	30	62.18/35.8	720	380/660	90,5	0,81	2,0	1,9	6,6
АИР250М2	90	161.58/93.03	2920	380/660	93,0	0,91	2,3	2,0	7,5
АИР250М4	90	165.31/95.18	1480	380/660	94,0	0,88	2,3	2,2	7,2
АИР250М6	55	105.05/60.48	980	380/660	92,5	0,86	2,0	2,1	7,0
АИР250М8	45	92.76/53.41	730	380/660	91,0	0,81	2,0	1,9	6,6
АИР250S2	75	135.38/77.94	2920	380/660	92,5	0,91	2,3	2,0	7,5
АИР250S4	75	137.76/79.32	1480	380/660	94,0	0,88	2,3	2,2	7,2
АИР250S6	45	86.96/50.07	980	380/660	92,5	0,85	2,0	2,1	7,0
АИР250S8	37	77.65/44.71	730	380/660	90,5	0,80	2,0	1,9	6,6
АИР280М2	132	240.0/138.6	2960	380/660	93,5	0,91	2,2	1,8	7,1
АИР280М4	132	244.0/140.9	1470	380/660	93,8	0,88	2,2	2,1	6,9
АИР280М6	90	177.0/102.2	970	380/660	92,9	0,85	2,0	2,0	7,0
АИР280М8	75	154.0/88.91	735	380/660	92,0	0,81	2,0	1,8	6,6
АИР280S2	110	198.61/114.35	2920	380/660	93,5	0,9	2,2	1,8	7,1
АИР280S4	110	200.98/115.71	1480	380/660	94,5	0,88	2,2	2,1	6,9
АИР280S6	75	141.72/81.59	980	380/660	93,5	0,86	2,0	2,0	7,0
АИР280S8	55	113.54/65.37	735	380/660	92,0	0,8	2,0	1,8	6,6
АИР315МА2	200	349.53/201.24	2940	380/660	94,5	0,92	2,2	1,8	7,1
АИР315МА6	132	245.24/141.2	980	380/660	94,0	0,87	2,0	2,0	6,7
АИР315МА8	110	216.83/124.84	740	380/660	94,0	0,82	2,0	1,8	6,4
АИР315S2	160	280.21/161.34	2940	380/660	94,3	0,92	2,2	1,8	7,1
АИР315S4	160	287.52/165.54	1480	380/660	95,0	0,89	2,2	2,1	6,9
АИР315S6	110	206.74/119.03	980	380/660	94,0	0,86	2,0	2,0	6,7
АИР315S8	90	177.78/102.36	740	380/660	93,8	0,82	2,0	1,8	6,6
АИР355S2	250	436.91/251.55	2950	380/660	94,5	0,92	2,2	1,6	7,1
АИР355S6	160	292.33/168.31	980	380/660	94,5	0,88	2,0	1,9	6,7
АИР355S8	132	261.03/150.29	740	380/660	93,7	0,82	2,0	1,8	6,4

## Габаритные, установочные и присоединительные размеры АИР

Монтажное исполнение 1081

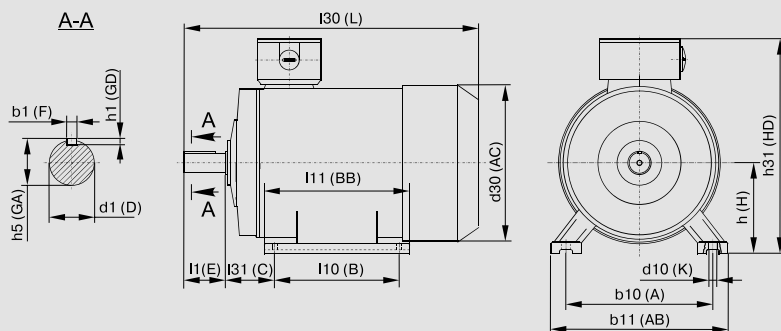

Типоразмер	Кол-во полюсов	Габаритные размеры			Установочные и присоединительные размеры											
		I30	h31	d30	b10	b11	I10	I11	I31	d1	I1	b1	h5	h1	h	d10
		L	HD	AC	A	AB	B	BB	C	D	E	F	GA	GD	H	K
AIP56A	2, 4	210	150	120	90	110	71	90	36	11	23	4	12,5	4	56	5,8
AIP56B	2, 4	210	150	120	90	110	71	90	36	11	23	4	12,5	4	56	5,8
AIP63A	2, 4, 6	230	170	140	100	135	80	102	40	14	30	5	16	5	63	5,8
AIP63B	2, 4, 6	230	170	140	100	135	80	102	40	14	30	5	16	5	63	5,8
AIP71A	2, 4, 6	290	175	155	112	140	90	120	45	19	40	6	21,5	6	71	7
AIP71B	2, 4, 6, 8	290	175	155	112	140	90	120	45	19	40	6	21,5	6	71	7
AIP80A	2, 4, 6, 8	310	215	176	125	160	100	131	50	22	50	6	24,5	6	80	10
AIP80B	2, 4, 6, 8	335	215	176	125	160	100	155	50	22	50	6	24,5	6	80	10
AIP90LA	2, 4, 6, 8	350	245	185	140	195	125	170	56	24	50	8	27	7	90	10
AIP90LB	8	350	245	185	140	195	125	170	56	24	50	8	27	7	90	10
AIP100S	2, 4	385	250	215	160	200	112	180	63	28	60	8	31	7	100	12
AIP100L	2, 4, 6, 8	415	250	215	160	200	140	185	63	28	60	8	31	7	100	12
AIP112MA	2, 4, 6, 8	435	280	240	190	240	140	223	70	32	80	10	35	8	112	12
AIP112MB	6, 8	435	280	240	190	240	140	223	70	32	80	10	35	8	112	12
AIP132S	4, 6, 8	475	325	283	216	275	140	237	89	38	80	10	41	8	132	12
AIP132M	2, 4, 6, 8	515	325	283	216	275	178	238	89	38	80	10	41	8	132	12
AIP160S	2	635	375	330	254	320	178	314	108	42	110	12	45	8	160	15
	4, 6, 8	635	375	330	254	320	178	314	108	48	110	14	51,5	9	160	15
AIP160M	2	679	375	330	254	320	210	314	108	42	110	12	45	8	160	15
	4, 6, 8	679	375	330	254	320	210	314	108	48	110	14	51,5	9	160	15
AIP180S	2	700	435	380	279	355	203	343	121	48	110	14	51,5	9	180	15
	4	700	435	380	279	355	203	343	121	55	110	16	59	10	180	15
AIP180M	2	738	435	380	279	355	241	355	121	48	110	14	51,5	9	180	15
	4, 6, 8	738	435	380	279	355	241	355	121	55	110	16	59	10	180	15
AIP200M	2	780	475	420	318	390	267	379	133	55	110	16	59	10	200	19
	4, 6, 8	810	475	420	318	390	267	379	133	60	140	18	64	11	200	19
AIP200L	2	780	475	420	318	390	305	379	133	55	110	16	59	10	200	19
	4, 6, 8	810	475	420	318	390	305	379	133	60	140	18	64	11	200	19
AIP225M	2	845	555	470	356	435	311		149	55	110	16	59	10	225	19
	4, 6, 8	875	555	470	356	435	311		149	65	140	18	69	11	225	19
AIP250S/M	2	920	615	485	406	484	311/349		168	65	140	18	69	11	250	24
	4, 6, 8	920	615	485	406	484	311/349		168	75	140	20	79,5	12	250	24
AIP280S/M	2	975/1025	680	547	457	550	368/419		190	70	140	20	74,5	20	280	24
	4, 6, 8	1005/1055	680	547	457	550	368/419		190	80	170	22	85,0	22	280	24
AIP315S/M	2	1185/1295	870	620	508	630	406/457		216	75	140	20	79,5	20	315	28
	4, 6, 8, 10	1215/1325	870	620	508	630	406/457		216	90	170	25	95	25	315	28
AIP355S/M	2	1500/1530	970	705	610	730	500/560		254	85	170	22	90	22	355	28
	4, 6, 8, 10	1540/1570	970	705	610	730	500/560		254	100	210	28	106	28	355	28



Монтажное исполнение 2081

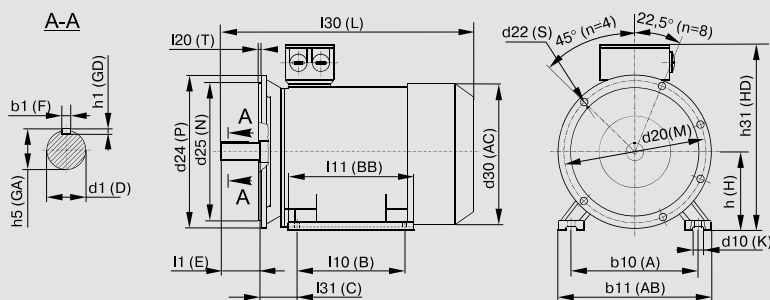

Типоразмер	Кол-во полюсов	Габаритные размеры				Установочные и присоединительные размеры																
		I30	h31	d30	D24	b10	b11	I10	I11	I31	d1	I1	b1	h5	h1	h	d10	d20	d25	I20	d22	n
		L	HD	AC	P	A	AB	B	BB	C	D	E	F	GA	GD	H	K	M	N	T	S	n
AIP56A	2, 4	210	150	120	140	90	110	71	90	36	11	23	4	12,5	4	56	5,8	115	95	3	10	4
AIP56B	2, 4	210	150	120	140	90	110	71	90	36	11	23	4	12,5	4	56	5,8	115	95	3	10	4
AIP63A	2, 4, 6	230	170	140	160	100	135	80	102	40	14	30	5	16	5	63	5,8	130	110	3,5	10	4
AIP63B	2, 4, 6	230	170	140	160	100	135	80	102	40	14	30	5	16	5	63	5,8	130	110	3,5	10	4
AIP71A	2, 4, 6	290	175	155	200	112	140	90	120	45	19	40	6	21,5	6	71	7	165	130	3,5	12	4
AIP71B	2, 4, 6, 8	290	175	155	200	112	140	90	120	45	19	40	6	21,5	6	71	7	165	130	3,5	12	4
AIP80A	2, 4, 6, 8	310	215	176	200	125	160	100	131	50	22	50	6	24,5	6	80	10	165	130	3,5	12	4
AIP80B	2, 4, 6, 8	335	215	176	200	125	160	100	155	50	22	50	6	24,5	6	80	10	165	130	3,5	12	4
AIP90LA	2, 4, 6, 8	350	245	185	250	140	195	125	170	56	24	50	8	27	7	90	10	215	180	4	15	4
AIP90LB	8	350	245	185	250	140	195	125	170	56	24	50	8	27	7	90	10	215	180	4	15	4
AIP100S	2, 4	385	250	215	250	160	200	112	180	63	28	60	8	31	7	100	12	215	180	4	15	4
AIP100L	2, 4, 6, 8	415	250	215	250	160	200	140	185	63	28	60	8	31	7	100	12	215	180	4	15	4
AIP112MA	2, 4, 6, 8	435	280	240	300	190	240	140	223	70	32	80	10	35	8	112	12	265	230	4	15	4
AIP112MB	6, 8	435	280	240	300	190	240	140	223	70	32	80	10	35	8	112	12	265	230	4	15	4
AIP132S	4, 6, 8	475	325	283	350	216	275	140	237	89	38	80	10	41	8	132	12	300	250	5	19	4
AIP132M	2, 4, 6, 8	515	325	283	350	216	275	178	238	89	38	80	10	41	8	132	12	300	250	5	19	4
AIP160S	2	635	375	330	350	254	320	178	314	108	42	110	12	45	8	160	15	300	250	5	19	4
	4, 6, 8	635	375	330	350	254	320	178	314	108	48	110	14	51,5	9	160	15	300	250	5	19	4
AIP160M	2	679	375	330	350	254	320	210	314	108	42	110	12	45	8	160	15	300	250	5	19	4
	4, 6, 8	679	375	330	350	254	320	210	314	108	48	110	14	51,5	9	160	15	300	250	5	19	4
AIP180S	2	700	435	380	400	279	355	203	343	121	48	110	14	51,5	9	180	15	350	300	5	19	8
	4	700	435	380	400	279	355	203	343	121	55	110	16	59	10	180	15	350	300	5	19	8
AIP180M	2	738	435	380	400	279	355	241	355	121	48	110	14	51,5	9	180	15	350	300	5	19	8
	4, 6, 8	738	435	380	400	279	355	241	355	121	55	110	16	59	10	180	15	350	300	5	19	8
AIP200M	2	780	475	420	450	318	390	267	379	133	55	110	16	59	10	200	19	400	350	5	19	8
	4, 6, 8	810	475	420	450	318	390	267	379	133	60	140	18	64	11	200	19	400	350	5	19	8
AIP200L	2	780	475	420	450	318	390	305	379	133	55	110	16	59	10	200	19	400	350	5	19	8
	4, 6, 8	810	475	420	450	318	390	305	379	133	60	140	18	64	11	200	19	400	350	5	19	8
AIP225M	2	845	555	470	550	356	435	311		149	55	110	16	59	10	225	19	500	450	5,0	19	8
	4, 6, 8	875	555	470	550	356	435	311		149	65	140	18	69	11	225	19	500	450	5,0	19	8
AIP250S/M	2	920	615	485	550	406	484	311/349		168	65	140	18	69	11	250	24	500	450	5,0	19	8
	4, 6, 8	920	615	485	550	406	484	311/349		168	75	140	20	79,5	12	250	24	500	450	5,0	19	8
AIP280S/M	2	975/1025	680	547	660	457	550	368/419		190	70	140	20	74,5	20	280	24	600	550	6,0	24	8
	4, 6, 8	1005/1055	680	547	660	457	550	368/419		190	80	170	22	85,0	22	280	24	600	550	6,0	24	8

### Монтажное исполнение 3081

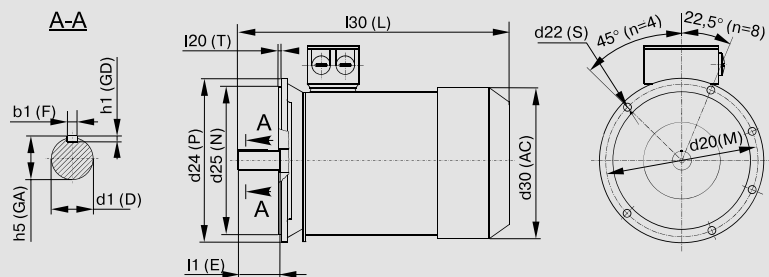

Типоразмер	Кол-во полюсов	Габаритные размеры			Установочные и присоединительные размеры									
		I30	d30	d24	d1	I1	b1	h5	h1	d20	d25	I20	d22	n
		L	AC	P	D	E	F	GA	GD	M	N	T	S	n
AIP56A	2, 4	210	120	140	11	23	4	12,5	4	115	95	3	10	4
AIP56B	2, 4	210	120	140	11	23	4	12,5	4	115	95	3	10	4
AIP63A	2, 4, 6	230	140	160	14	30	5	16	5	130	110	3,5	10	4
AIP63B	2, 4, 6	230	140	160	14	30	5	16	5	130	110	3,5	10	4
AIP71A	2, 4, 6	290	155	200	19	40	6	21,5	6	165	130	3,5	12	4
AIP71B	2, 4, 6, 8	290	155	200	19	40	6	21,5	6	165	130	3,5	12	4
AIP80A	2, 4, 6, 8	310	176	200	22	50	6	24,5	6	165	130	3,5	12	4
AIP80B	2, 4, 6, 8	335	176	200	22	50	6	24,5	6	165	130	3,5	12	4
AIP90LA	2, 4, 6, 8	350	185	250	24	50	8	27	7	215	180	4	15	4
AIP90LB	8	350	185	250	24	50	8	27	7	215	180	4	15	4
AIP100S	2, 4	385	215	250	28	60	8	31	7	215	180	4	15	4
AIP100L	2, 4, 6, 8	415	215	250	28	60	8	31	7	215	180	4	15	4
AIP112MA	2, 4, 6, 8	435	240	300	32	80	10	35	8	265	230	4	15	4
AIP112MB	6, 8	435	240	300	32	80	10	35	8	265	230	4	15	4
AIP132S	4, 6, 8	475	283	350	38	80	10	41	8	300	250	5	19	4
AIP132M	2, 4, 6, 8	515	283	350	38	80	10	41	8	300	250	5	19	4

### Технические характеристики АИС

Наименование	P <sub>н</sub> , кВт	I <sub>н</sub> , (A) Δ/Y 220/380	n, об./мин	U <sub>н</sub> Δ/Y, В	КПД, %	Cos φ	M <sub>н</sub> /M <sub>н</sub>	M <sub>п</sub> /M <sub>н</sub>	I <sub>п</sub> /I <sub>н</sub>
AIC56A2	0,09	0,62/0,36	2710	220/380	53	0,72	2,3	2,2	4
AIC56B2	0,12	0,73/0,42	2710	220/380	61	0,72	2,3	2,2	4
AIC56A4	0,06	0,56/0,33	1360	220/380	50	0,56	2,3	2,3	4
AIC56B4	0,09	0,77/0,45	1360	220/380	52	0,59	2,3	2,3	4
AIC56C4	0,12	0,95/0,55	1360	220/380	52	0,64	2,3	2,2	4
AIC63A2	0,18	1/0,58	2710	220/380	63	0,75	2,4	2,2	6
AIC63B2	0,25	1,29/0,75	2710	220/380	65	0,78	2,4	2,2	6
AIC63C2	0,37	1,92/1,11	2710	220/380	65	0,78	2,4	2,2	6
AIC63A4	0,12	0,95/0,55	1360	220/380	52	0,64	2,3	2,2	4
AIC63B4	0,18	1,28/0,74	1310	220/380	57	0,65	2,3	2,2	4
AIC63C4	0,25	1,46/0,84	1340	220/380	60	0,66	2,3	2,2	4
AIC71A2	0,37	1,76/1,02	2730	220/380	70	0,79	2,4	2,2	6
AIC71B2	0,55	2,57/1,49	2760	220/380	71	0,79	2,4	2,2	6
AIC71C2	0,75	3,33/1,93	2730	220/380	72	0,82	2,4	2,2	6
AIC71A4	0,25	1,52/0,88	1350	220/380	60	0,72	2,3	2,2	6
AIC71B4	0,37	2,02/1,17	1370	220/380	65	0,74	2,3	2,2	6
AIC71C4	0,55	2,92/1,69	1380	220/380	66	0,75	2,3	2,2	6
AIC71A6	0,18	1,28/0,74	880	220/380	56	0,66	2,3	1,6	4

Наименование	Рн, кВт	I <sub>н</sub> , (А) Δ/Υ 220/380	п, об./мин	U <sub>н</sub> Δ/Υ, В	КПД, %	Cos φ	M <sub>н</sub> /M <sub>н</sub>	M <sub>п</sub> /M <sub>н</sub>	I <sub>п</sub> /I <sub>н</sub>
АИС71В6	0,25	1,59/0,92	900	220/380	59	0,7	2,3	2,1	4
АИС71С6	0,37	2,31/1,34	890	220/380	61	0,69	2,3	2	4
АИС80А2	0,75	3,21/1,86	2770	220/380	73	0,84	2,4	2,2	6
АИС80В2	1,1	4,56/2,64	2770	220/380	76,2	0,83	2,4	2,2	6
АИС80С2	1,5	6,04/3,5	2800	220/380	78,5	0,83	2,4	2,2	6
АИС80А4	0,55	2,87/1,66	1370	220/380	67	0,75	2,3	2,2	6
АИС80В4	0,75	3,5/2,03	1380	220/380	72	0,78	2,3	2,2	6
АИС80С4	1,1	4,86/2,81	1390	220/380	76,2	0,78	2,3	2,2	6
АИС80А6	0,37	2,24/1,3	900	220/380	62	0,7	2,3	1,9	4
АИС80В6	0,55	2,99/1,73	900	220/380	67	0,72	2,3	2	4
АИС80С6	0,75	4,02/2,33	900	220/380	68	0,72	2,3	2	4
АИС80А8	0,18	1,52/0,88	680	220/380	51	0,61	2,3	2,2	2,8
АИС80В8	0,25	1,92/1,11	680	220/380	56	0,61	2,3	2,2	2,7
АИС90С2	1,5	8,76/5,07	2840	220/380	78,5	0,84	2,4	2,2	6
АИС90L2	2,2	8,76/5,07	2840	220/380	81	0,85	2,4	2,2	6
АИС90LB2	3	11,44/6,62	2840	220/380	82,6	0,86	2,4	2,2	6
АИС90С4	1,1	4,8/2,78	1400	220/380	76,2	0,79	2,3	2,2	6
АИС90L4	1,5	6,27/3,63	1400	220/380	78,5	0,8	2,3	2,2	6
АИС90LB4	2,2	8,91/5,16	1400	220/380	81	0,8	2,3	2,2	7
АИС90С6	0,75	3,96/2,29	1110	220/380	69	0,72	2,3	2,2	5,5
АИС90L6	1,1	5,49/3,18	1110	220/380	72	0,73	2,3	2,2	5,5
АИС90С8	0,37	2,45/1,42	680	220/380	63	0,63	2,3	2,2	2,8
АИС90L8	0,55	3,36/1,95	680	220/380	66	0,65	2,3	2,2	3
АИС100L2	3	10,96/6,34	2840	220/380	82,6	0,87	2,3	2,2	7
АИС100LB2	4	14,33/8,3	2850	220/380	84,2	0,87	2,3	2,2	7,5
АИС100L4	2,2	8,8/5,09	1420	220/380	81	0,81	2,3	2,2	7
АИС100LB4	3	11,77/6,81	1420	220/380	82,6	0,81	2,3	2,2	7
АИС100LC4	4	15,2/8,8	1430	220/380	84,2	0,82	2,3	2,2	7
АИС100L6	1,5	07,04/2005	945	220/380	74	0,76	2,3	2,2	6
АИС100L8	0,75	4,45/2,58	710	220/380	66	0,67	2,3	2,2	3,5
АИС100LB8	1,1	5,81/3,36	710	220/380	72	0,69	2,3	2,2	3,5
АИС112М2	4	14,33/8,3	2880	220/380	84,2	0,87	2,3	2,2	7,5
АИС112L2	5,5	19,7/11,41	2880	220/380	85,7	0,88	2,3	2,2	7,5
АИС112М4	4	15,02/8,7	1430	220/380	84,2	0,83	2,3	2,2	7
АИС112L4	5,5	20,29/11,75	1440	220/380	85,7	0,83	2,3	2,2	7
АИС112М6	2,2	9,74/5,64	955	220/380	78	0,76	2,3	2,2	6
АИС112М8	1,5	7,82/4,53	710	220/380	74	0,68	2,3	2,2	4,2
АИС132S2	5,5	19,14/11,08	2900	220/380	85,7	0,88	2,2	2	7,5
АИС132SB2	7,5	25,71/14,88	2920	220/380	87	0,88	2,2	2	7,5
АИС132М2	9,2	30,83/17,85	2930	220/380	88	0,89	2,2	2	7,5
АИС132MB2	11	36,29/21,01	2930	220/380	88,4	0,9	2,2	2	7,5
АИС132S4	5,5	35,49/20,55	1450	220/380	85,7	0,84	2,3	2,2	7
АИС132М4	7,5	27,34/15,83	1450	220/380	87	0,85	2,3	2,2	7
АИС132MB4	9,2	32,46/18,79	1460	220/380	87,5	0,85	2,3	2,2	7,5
АИС132МС4	11	37,97/21,98	1460	220/380	88,4	0,86	2,3	2,2	7,5
АИС132S6	3	13,11/7,59	960	220/380	79	0,76	2,3	2	6,5
АИС132М6	4	17,16/9,93	960	220/380	80,5	0,76	2,3	2	6,5
АИС132MB6	5,5	22,59/13,08	960	220/380	83	0,77	2,3	2	6,5
АИС132S8	2,2	10,84/6,28	720	220/380	75	0,71	2,3	2	5,5
АИС132М8	3	14,01/8,11	720	220/380	77	0,73	2,3	2	5,5
АИС160М2	11	21,01/12,1	2935	380/660	88,4	0,89	2,3	2,2	7,5
АИС160MB2	15	28,01/16,13	2935	380/660	89,4	0,89	2,3	2,2	7,5
АИС160L2	18,5	34,32/19,76	2940	380/660	90	0,9	2,3	2,2	7,5
АИС160М4	11	21,73/12,51	1460	380/660	88,4	0,84	2,3	2,2	7

Наименование	P <sub>н</sub> , кВт	I <sub>н</sub> , (A) Δ/Y 220/380	n, об./мин	U <sub>н</sub> Δ/Y, В	КПД, %	Cos φ	M <sub>м</sub> /M <sub>н</sub>	M <sub>п</sub> /M <sub>н</sub>	I <sub>п</sub> /I <sub>н</sub>
АИС160L4	15	29,63/17,06	1460	380/660	89,4	0,85	2,3	2,2	7,5
АИС160М6	7,5	16,56/9,54	970	380/660	86	0,77	2,1	2	6,5
АИС160L6	11	24,18/13,92	970	380/660	87,5	0,78	2,1	2	6,5
АИС160М8	4	10,41/5,99	720	380/660	81	0,73	2	1,9	6
АИС160МВ8	5,5	13,52/7,79	720	380/660	83	0,74	2	2	6
АИС160L8	7,5	17,88/10,29	720	380/660	85,5	0,75	2	2	6
АИС180М2	22	41,04/23,63	2940	380/660	90,5	0,9	2,3	2	7,5
АИС180М4	18,5	36,32/20,91	1470	380/660	90	0,86	2,3	2,2	7,5
АИС180L4	22	42,95/24,73	1470	380/660	90,5	0,86	2,3	2,2	7,5
АИС180L6	15	31,61/18,2	970	380/660	89	0,81	2,1	2	7
АИС180L8	11	25,13/14,47	730	380/660	87,5	0,76	2	2	6,6
АИС200L2	30	55,41/31,9	2945	380/660	91,4	0,9	2,3	2	7,5
АИС200LB2	37	67,9/39,09	2945	380/660	92	0,9	2,3	2	7,5
АИС200L4	30	57,99/33,39	1470	380/660	91,4	0,86	2,3	2,2	7,2
АИС200L6	18,5	38,56/22,2	975	380/660	90	0,81	2,1	2,1	7
АИС200LB6	22	44,75/25,76	975	380/660	90	0,83	2,1	2,1	7
АИС200L8	15	34,08/19,62	730	380/660	88	0,76	2	2	6,6
АИС225М2	45	82,13/47,29	2950	380/660	92,5	0,9	2,3	2	7,5
АИС225S4	37	70,24/40,44	1475	380/660	92	0,87	2,3	2,2	7,2
АИС225М4	45	84,96/48,92	1475	380/660	92,5	0,87	2,3	2,2	7,2
АИС225М6	30	29,3/34,15	980	380/660	91,5	0,84	2,1	2	7
АИС225S8	18,5	41,09/23,66	730	380/660	90	0,76	2	1,9	6,6
АИС225М8	22	47,35/27,26	730	380/660	90,5	0,78	2	1,9	6,6
АИС250М2	55	99,84/57,48	2965	380/660	93	0,9	2,3	2	7,5
АИС250М4	55	103,28/59,47	1475	380/660	93	0,87	2,3	2,2	7,2
АИС250М6	37	71,05/40,91	980	380/660	92	0,86	2,1	2,1	7
АИС250М8	30	63,4/36,51	730	380/660	91	0,79	2	1,9	6,6
АИС280S2	75	135,27/77,88	2965	380/660	93,6	0,9	2,3	2	7,5
АИС280М2	90	160,03/92,14	2965	380/660	93,9	0,91	2,3	2	7,5
АИС280S4	75	139,94/80,57	1485	380/660	93,6	0,87	2,3	2,2	7,2
АИС280М4	90	167,39/96,38	1485	380/660	93,9	0,87	2,3	2,2	7,2
АИС280S6	45	85,95/49,49	980	380/660	92,5	0,86	2	2,1	7
АИС280М6	55	104,71/60,29	980	380/660	92,8	0,86	2	2,1	7
АИС280М8	45	94,07/54,16	735	380/660	92	0,79	2	1,9	6,6
АИС315S2	110	195,39/112,49	2975	380/660	94	0,91	2,2	1,8	7,1
АИС315М2	132	233,22/134,28	2975	380/660	94,5	0,91	2,2	1,8	7,1
АИС315L2	160	279,32/160,82	2975	380/660	94,6	0,92	2,2	1,8	7,1
АИС315LB2	200	348,42/200,61	2975	380/660	94,8	0,92	2,2	1,8	7,1
АИС315S4	110	200,98/115,71	1485	380/660	94,5	0,88	2,2	2,1	6,9
АИС315М4	132	240,41/138,42	1485	380/660	94,8	0,88	2,2	2,1	6,9
АИС315L4	160	287,83/165,72	1485	380/660	94,9	0,89	2,2	2,1	6,9
АИС315LB4	200	359,78/207,15	1485	380/660	94,9	0,89	2,2	2,1	6,9
АИС315S6	75	141,72/81,59	990	380/660	93,5	0,86	2	2	7
АИС315М6	90	169,52/97,6	990	380/660	93,8	0,86	2	2	7
АИС315L6	110	206,74/119,03	990	380/660	94	0,86	2	2	6,7
АИС315LB6	132	244,72/140,9	990	380/660	94,2	0,87	2	2	6,7
АИС355М2	250	433,69/249,7	2980	380/660	95,2	0,92	2,2	1,6	7,1
АИС355L2	315	545,31/313,97	2980	380/660	95,4	0,92	2,2	1,6	7,1
АИС355М4	250	443,33/255,25	1490	380/660	95,2	0,9	2,2	2,1	6,9
АИС355L4	315	558,6/321,62	1490	380/660	95,2	0,9	2,2	2,1	6,9
АИС355М6	160	292,33/168,31	990	380/660	94,5	0,88	2	1,9	6,7
АИС355МВ6	200	365,41/210,39	990	380/660	94,5	0,88	2	1,9	6,7
АИС355L6	250	456,76/262,99	990	380/660	94,5	0,88	2	1,9	6,7

## Габаритные, установочные и присоединительные размеры АИС

Размеры двигателей габаритов 56–160 монтажного исполнения IM 1081

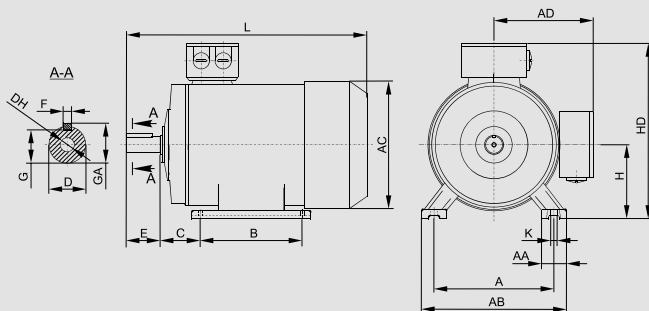

Размеры двигателей габаритов 56–160 монтажного исполнения IM 2081

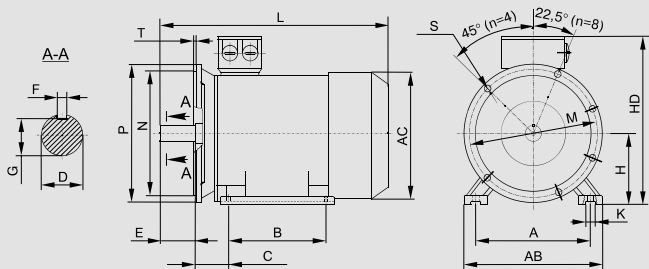

Габарит	Установочные размеры, мм														Габаритные размеры, мм			
	IM 1081, IM 2081										IM 2081							
	A	B	C	D	E	F	G	H	K	M	N	P	S	T	AB	AC	HD	L
56	90	71	36	9	20	3	7,2	56	5,8	100	80	120	7	2,5	110	120	155	195
63	100	80	40	11	23	4	8,5	63	7	115	95	140	10	3,0	120	120	173	215
71	112	90	45	14	30	5	11	71	7	130	110	160	10	3,5	132	130	188	255
80	125	100	50	19	40	6	15,5	80	10	165	130	200	12	3,5	160	157	217	290
90S	140	100	56	24	50	8	20	90	10	165	130	200	12	3,5	175	175	235	335
90L	140	125	56	24	50	8	20	90	10	165	130	200	12	3,5	175	175	235	360
100L	160	140	63	28	60	8	24	100	12	215	180	250	14,5	4,0	200	196	252	386
112M	190	140	70	28	60	8	24	112	12	215	180	250	14,5	4,0	220	220	291	401
112L	190	140	70	28	60	8	24	112	12	215	180	250	14,5	4,0	220	220	291	445
132S	216	140	89	38	80	10	33	132	12	265	230	300	14,5	4,0	270	265	325	475
132M	216	178	89	38	80	10	33	132	12	265	230	300	14,5	4,0	270	265	325	515
160M	254	210	108	42	110	12	37	160	14,5	300	250	350	18,5	5,0	290	320	390	601
160L	254	254	108	42	110	12	37	160	14,5	300	250	350	18,5	5,0	290	320	390	645

Размеры двигателей габаритов 180–355 монтажного исполнения IM 1081

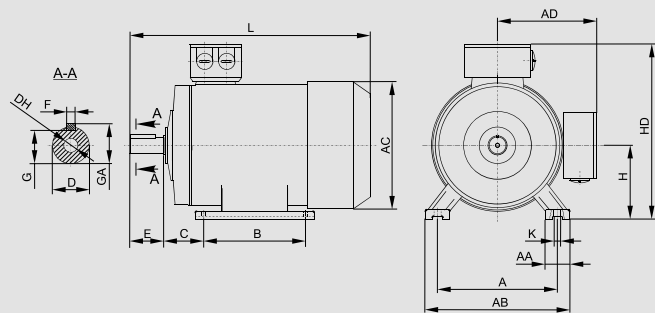

Размеры двигателей габаритов 180–355 монтажного исполнения IM 2081

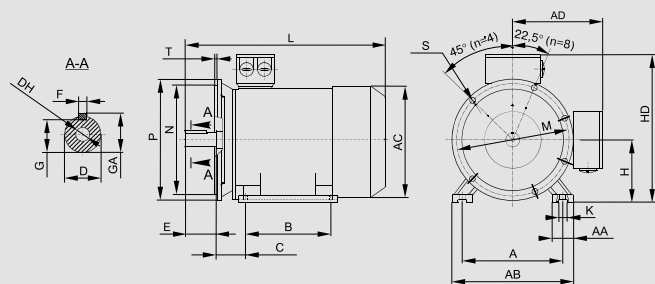

Габарит	Кол-во полюсов	Установочные размеры, мм														Габаритные размеры, мм							
		IM 1081, IM 2081														DH	GA	AA	AB	AC	AD	HD	L
		A	B	C	D	E	F	G	H	K	M	N	P	S	T								
180M	2, 4, 6, 8	279	241	121	48	110	14	42,5	180	14,5	300	250	350	4-φ18,5	5	M16×36	51,5	70	355	380	280	455	690
180L	2, 4, 6, 8	279	279	121	48	110	14	42,5	180	14,5	300	250	350	4-φ18,5	5	M16×36	51,5	70	355	380	280	455	730
200L	2, 4, 6, 8	318	305	133	55	110	16	49	200	18,5	350	300	400	4-φ18,5	5	M20×42	59	70	395	420	305	505	760
225S	4, 8	356	286	149	60	140	18	53	225	18,5	400	350	450	4-φ18,5	5	M20×40	64	75	435	470	335	560	810
225M	2	356	311	149	55	110	16	49	225	18,5	400	350	450	8-φ18,5	5	M20×40	59	75	435	470	335	560	805
	4, 6, 8	356	311	149	60	140	18	53	225	18,5	400	350	450	8-φ18,5	5	M20×40	64	75	435	470	335	560	835
250M	2	406	349	168	60	140	18	53	250	18,5	500	450	550	8-φ18,5	5	M20×42	64	80	490	510	370	615	910
	4, 6, 8	406	349	168	65	140	18	58	250	24	500	450	550	8-φ18,5	5	M20×42	69	80	490	510	370	615	910
280S	2	457	368	190	65	140	18	58	280	24	500	450	550	8-φ18,5	5	M20×42	69	85	550	580	410	680	985
	4, 6, 8	457	368	190	75	140	20	67,5	280	24	500	450	550	8-φ18,5	5	M20×42	79,5	85	550	580	410	680	985
280M	2	457	419	190	65	140	18	58	280	24	500	450	550	8-φ18,5	5	M20×42	69	85	550	580	410	680	1035
	4, 6, 8	457	419	190	75	140	20	67,5	280	24	500	450	550	8-φ18,5	5	M20×42	79,5	85	550	580	410	680	1035
315S	2	508	406	216	65	140	18	58	315	28	600	550	660	8-φ24	6	M20×46	69	116	635	645	530	845	1190
	4, 6, 8	508	406	216	80	170	22	71	315	28	600	550	660	8-φ24	6	M20×46	85	116	635	645	530	845	1220
315M	2	508	457	216	65	140	18	58	315	28	600	550	660	8-φ24	6	M20×46	69	116	635	645	530	845	1300
	4, 6, 8	508	457	216	80	170	22	71	315	28	600	550	660	8-φ24	6	M20×46	85	116	635	645	530	845	1330
315L	2	508	508	216	65	140	18	58	315	28	600	550	660	8-φ24	6	M20×46	69	116	635	645	530	845	1300
	4, 6, 8	508	508	216	80	170	22	71	315	28	600	550	660	8-φ24	6	M20×46	85	116	635	645	530	845	1330
355M	2	610	560	254	75	140	20	67,5	355	28	740	680	800	8-φ24	6	M20×46	79,5	120	730	720	655	1010	1490
	4, 6, 8	610	560	254	95	170	25	86	355	28	740	680	800	8-φ24	6	M20×46	100	120	730	720	655	1010	1520
355L	2	610	630	254	75	140	20	67,5	355	28	740	680	800	8-φ24	6	M20×46	79,5	120	730	720	655	1010	1490
	4, 6, 8	610	630	254	95	170	25	86	355	28	740	680	800	8-φ24	6	M20×46	100	120	730	720	655	1010	1520

# Преобразователи частоты

## Реле контроля фаз CONTROL L620

Преобразователь частоты CONTROL L620 предназначен для управления широким спектром промышленных устройств и установок. Он идеально подойдёт для широкого круга промышленного применения:

- подъёмно-транспортные механизмы (допустимая перегрузка до 180%);
- насосно-вентиляторное оборудование (специальный насосно-вентиляторный режим и PID с функцией «сна»);
- металло- и деревообработка (высокая точность поддержания скорости и момента двигателя);
- пищевая промышленность;
- экструдеры, упаковочные машины, промышленные швейные и вязальные машины, промышленные стиральные машины

(оптимальное количество управляющих входов, встроенный тормозной модуль и поддержка протокола Modbus RTU в базе).



### Преимущества

- Высококачественные комплектующие Infineon, Fuji, Toshiba гарантируют надёжную бесперебойную работу.
- Высокая устойчивость к перегрузкам до 180 % в течение 20 секунд позволяет использовать Control L620 в механизмах с тяжёлым рабочим режимом.
- Различные типы коммуникационных портов обеспечивают возможность встраивания в различные автоматизированные системы.
- Простота программирования и автонастройка двигателя: снижение затрат при вводе в эксплуатацию.
- Встроенный PID-контроллер: точное поддержание заданных параметров.
- Встроенный дроссель постоянного тока на мощности от 185 кВт дополнительно обеспечивает надёжность ПЧ и значительно повышает эффективность работы оборудования.

## Ассортимент

	Наименование	Мощность двигателя, HD/ND (ном.), кВт	Ток нагр. (In) HD/ND, А	Вес, кг	Артикул
	CONTROL-L620 380В, 3Ф 0,75-1,5 kW	0,75/1,5	2,5/4	2,3	CNT-L620D33V0075-015TE
	CONTROL-L620 380В, 3Ф 1,5-2,2 kW	1,5/2,2	4/6	2,3	CNT-L620D33V015-022TE
	CONTROL-L620 380В, 3Ф 2,2-4 kW	2,2/4	6/9	2,3	CNT-L620D33V022-004TE
	CONTROL-L620 380В, 3Ф 4-5,5 kW	4/5,5	9/13	2,3	CNT-L620D33V004-055TE
	CONTROL-L620 380В, 3Ф 5,5-7,5 kW	5,5/7,5	13/17	5,3	CNT-L620D33V055-075TE
	CONTROL-L620 380В, 3Ф 7,5-11 kW	7,5/11	17/25	5,3	CNT-L620D33V075-11TE
	CONTROL-L620 380В, 3Ф 11-15 kW	11/15	25/32	11	CNT-L620D33V11-15TE
	CONTROL-L620 380В, 3Ф 15-18 kW	15/18,5	32/37	11	CNT-L620D33V15-18TE
	CONTROL-L620 380В, 3Ф 18-22 kW	18,5/22	37/45	19	CNT-L620D33V18-22TE
	CONTROL-L620 380В, 3Ф 22-30 kW	22/30	45/60	19	CNT-L620D33V22-30TE
	CONTROL-L620 380В, 3Ф 30-37 kW	30/37	60/75	19	CNT-L620D33V30-37TE
	CONTROL-L620 380В, 3Ф 37-45kW	37/45	75/90	25	CNT-L620D33V37-45TE
	CONTROL-L620 380В, 3Ф 45-55 kW	45/55	90/110	40	CNT-L620D33V45-55TE
	CONTROL-L620 380В, 3Ф 55-75 kW	55/75	110/150	40	CNT-L620D33V55-75TE
	CONTROL-L620 380В, 3Ф 75-93 kW	75/93	150/170	55	CNT-L620D33V75-93TE
	CONTROL-L620 380В, 3Ф 93-110 kW	93/110	170/210	55	CNT-L620D33V93-110TE
	CONTROL-L620 380В, 3Ф 110-132 kW	110/132	210/250	85	CNT-L620D33V110-132TE
	CONTROL-L620 380В, 3Ф 132-160 kW	132/160	250/300	85	CNT-L620D33V132-160TE
	CONTROL-L620 380В, 3Ф 160-185 kW	160/185	300/342	85	CNT-L620D33V160-185TE
	CONTROL-L620 380В, 3Ф 185-200 kW	185/200	340/380	≤160	CNT-L620D33V185-200TEL
	CONTROL-L620 380В, 3Ф 200-220 kW	200/220	380/415	≤160	CNT-L620D33V200-220TEL
	CONTROL-L620 380В, 3Ф 220-250 kW	220/250	415/470	≤160	CNT-L620D33V220-250TEL
	CONTROL-L620 380В, 3Ф 250-280 kW	250/280	470/520	≤274	CNT-L620D33V250-280TEL
	CONTROL-L620 380В, 3Ф 280-315 kW	280/315	520/600	≤274	CNT-L620D33V280-315TEL
	CONTROL-L620 380В, 3Ф 315-355 kW	315/355	600/640	≤274	CNT-L620D33V315-355TEL
	CONTROL-L620 380В, 3Ф 355-400 kW	355/400	680/750	≤274	CNT-L620D33V355-400TEL
	CONTROL-L620 380В, 3Ф 400-450 kW	400/450	750/820	≤328	CNT-L620D33V400-450TEL
	CONTROL-L620 380В, 3Ф 450-500 kW	450/500	820/900	≤328	CNT-L620D33V450-500TEL
	CONTROL-L620 380В, 3Ф 500-560 kW	500/560	900/950	≤328	CNT-L620D33V500-560TEL



## Технические характеристики

Позиция	Характеристика	
Силовая часть	Питающая сеть, В	380
	Частота питающей сети, Гц	50/60
	Выходная частота, Гц	0 ÷ 400
	Количество фаз	3
	Наличие тормозного ключа для работы с тормозным резистором	модели с мощностью от 0,75 до 15 кВт – встроен, модели с мощностью от 18 кВт – опция
Параметры системы управления	Метод управления	V/F-управление, векторное управление без обратной связи (SVVC)
	Колебание частоты	цифровая команда ± 0,01%
		аналоговая команда ± 0,01%
	Точность настройки частоты	цифровая команда 0,01 Гц
		аналоговая команда 1/1000 максимальной частоты
	Пусковой момент	до 150%
	Диапазон управления скоростью	1 ÷ 40 (V/F), 1 ÷ 200 (векторное управление без обратной связи)
	Время ускорения/торможения, с	0,1 ÷ 3600 (время ускорения и время торможения настраиваются независимо друг от друга)
	Тормозной момент	до 125% посредством дополнительного тормозного блока
	V/F шаблоны	4 типа регулируемых характеристик напряжения/частоты опционально; возможна настройка любых характеристик напряжения/частоты
	Допустимые перегрузки	150% – 1 минута, 180% – 20 секунд
	Функциональные характеристики*	мультискоростные операции, переключение ускорения/замедления скорости, ускорение/замедление по S-кривой, 3-проводная схема управления, компенсация скольжения, скачок частоты, верхние/нижние пределы для частоты, торможение постоянным током при пуске/стопе, ПИД-регулятор и др.
	Защита электродвигателя	да
	Способ задания параметров	ручной с панели преобразователя, дискретные и аналоговые входы, сетевой протокол
Наличие дисплея	да	
Возможность выноса панели управления	да	
Входы/выходы	Аналоговый вход (AI)*	2 точки AI1: 0 ÷ 10 В, 0 ÷ 20 мА, AI2: -10 ÷ +10 В
	Цифровой вход (DI)*	6 точек
	Аналоговый выход (AO)*	1 точка AO: 0/2 ÷ 10 В, 0/4 ÷ 20 мА
	Цифровой выход (DO)	1 точка
	Реле (RO)*	1 точка
	Вход РТС	нет
Окружающая среда	Место установки	внутри помещения. Не допускается воздействие прямых солнечных лучей, агрессивных газов, масляного тумана, пара
	Температура воздуха, °С	от -10 до +40, относительная влажность менее 90% без обмерзания и конденсации
	Температура хранения, °С	от -40 до +70
	Высота	до 1000 метров без понижения характеристик
	Корпус	IP20
	Климатическое исполнение	УХЛ 3.1
	Метод охлаждения	вентилятор
Коммуникации	Modbus RTU (порт RS-485)	
Сертификат	ГОСТ	

\* Детальную информацию уточняйте у своего дистрибьютора.

## Габаритные размеры

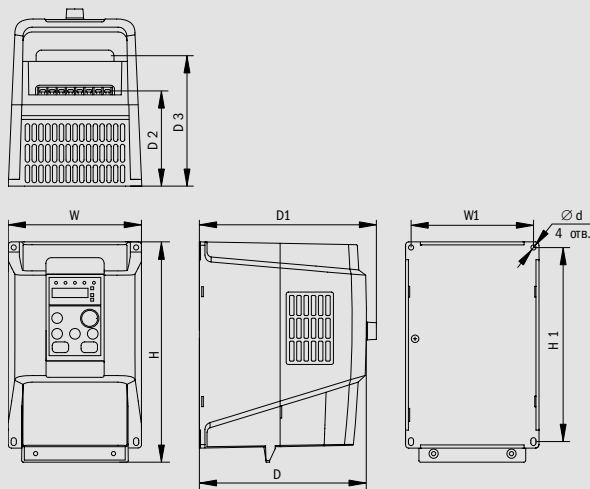

Спецификации	Размеры, мм								
	H	H1	W	W1	D	D1	D2	D3	d
0,75–2,2 кВт	198	175	120	110	150	160	85	117	4,5
4 кВт	210	182	130	119	162	172	100	127	4,5
5,5–7,5 кВт	255	238	180	166	174	183	105	127	7

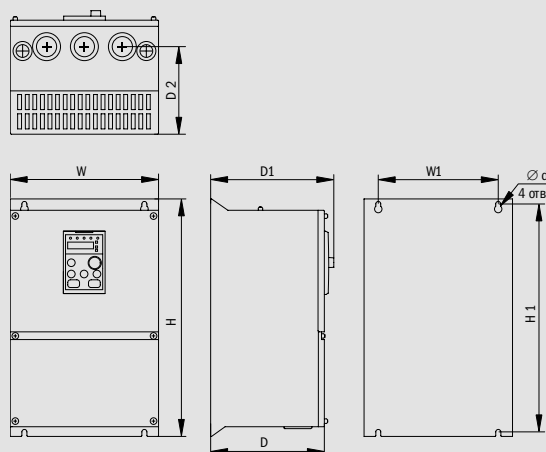

Спецификации	Размеры, мм						
	H	H1	W	W1	D	D1	d
11–15 кВт	375	360	235	193	180	190	8
18,5–30 кВт	460	440	285	230	235	245	8
37 кВт	535	520	320	180	230	248	8
45–55 кВт	540	522	360	230	274	292	8
75–93 кВт	657	630	438	318	280	299	10
110–160 кВт	804	782	520	420	355	374	10
185–220 кВт	907	878	600	420	385	404	12
250–355 кВт	1608	–	800	–	412	430	–
400–500 кВт	1800	–	1000	–	480	498	–

## Установка

Все преобразователи серии CONTROL L620 оборудованы вентиляторами для принудительного охлаждения. Для эффективного охлаждения преобразователь должен быть установлен в вертикальном положении, также необходимо оставить достаточно свободного пространства вокруг преобразователя, как показано на рисунке ниже. Способ монтажа – монтажная плата.

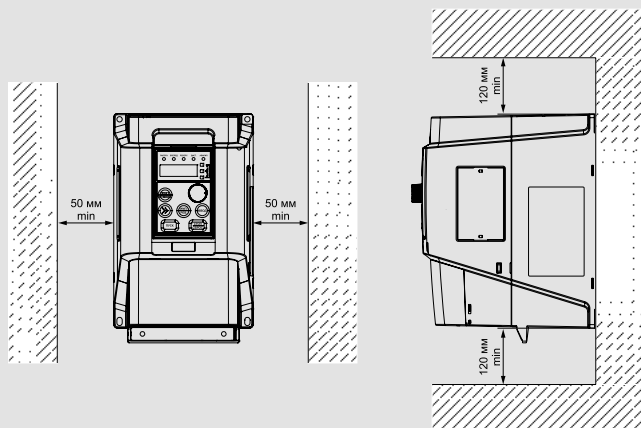

# Преобразователи частоты Реле контроля фаз CONTROL A310

НОВИНКА

Преобразователи частоты CONTROL-A310 предназначены для управления асинхронными электродвигателями в широком диапазоне различных применений. ПЧ CONTROL A310 сконструированы с учётом строгих современных требований к надёжности и безопасности и обеспечивают потребителя всем необходимым функционалом для построения систем частотно-управляемого электропривода. Компактные размеры и съёмная панель управления позволяют использовать CONTROL A310 при конструировании компактных установок.



## Преимущества

- Функция измерения расстояния обеспечивает контроль расстояния, пройденного исполнительным механизмом.
- Высокая устойчивость к перегрузкам до 180% в течение 3 секунд даёт возможность использования в механизмах с тяжелым режимом работы.
- Встроенная поддержка Modbus RTU обеспечивает возможность работы в различных централизованных АСУ.

- Встроенный DC дроссель повышает энергоэффективность и обеспечивает дополнительную защиту оборудования.
- Встроенный PID-контроллер позволяет обеспечить точное поддержание заданных параметров технологического процесса.
- Встроенный mini-PLC позволяет снизить затраты на схемы управления, реализуя выполнение различных логических операций без дополнительных внешних устройств.

## Ассортимент

	Наименование	Мощность двигателя, HD/ND (ном.), кВт	Ток нагр. (In) HD/ND, А	Вес, кг	Артикул
	CONTROL-A310 380В, 3Ф 0,75 kW 2,3А	0,75	2,3	1,40	CNT-A310D33V0075TEZ
	CONTROL-A310 380В, 3Ф 1,5 kW 3,7А	1,5	3,7	1,40	CNT-A310D33V015TEZ
	CONTROL-A310 380В, 3Ф 2,2 kW 5,1А	2,2	5,1	1,40	CNT-A310D33V022TEZ
	CONTROL-A310 380В, 3Ф 3,7 kW 8,8А	3,7	8,8	2,35	CNT-A310D33V037TEZ
	CONTROL-A310 380В, 3Ф 5,5-7,5 kW 13-17А	5,5/7,5	13/17	5,10	CNT-A310D33V055-075TEZ
	CONTROL-A310 380В, 3Ф 7,5-11 kW 17-25А	7,5/11	17-25	5,10	CNT-A310D33V075-11TEZ
	CONTROL-A310 380В, 3Ф 11-15 kW 25-32А	11/15	25/32	8,00	CNT-A310D33V11-15TELZ
	CONTROL-A310 380В, 3Ф 15-18,5 kW 32-37А	15/18,5	32/37	8,00	CNT-A310D33V15-18TELZ
	CONTROL-A310 380В, 3Ф 18-22 kW 37-45А	18,5/22	37/45	8,60	CNT-A310D33V18-22TE
	CONTROL-A310 380В, 3Ф 18-22 kW 37-45А встр. торм	18,5/22	37/45	11,00	CNT-A310D33V18-22ZTEZ
	CONTROL-A310 380В, 3Ф 18-22 kW 37-45А встр. ДПТ	18,5/22	37/45	11,90	CNT-A310D33V18-22TEL
	CONTROL-A310 380В, 3Ф 18-22 kW 37-45А встр. торм и ДПТ	18,5/22	37/45	11,90	CNT-A310D33V18-22TELZ
	CONTROL-A310 380В, 3Ф 22 kW 45А	22	45	11,00	CNT-A310D33V22TE
	CONTROL-A310 380В, 3Ф 22 kW 45А встр. торм	22	45	11,00	CNT-A310D33V22TEZ
	CONTROL-A310 380В, 3Ф 22 kW 45А встр. ДПТ	22	45	11,90	CNT-A310D33V22TEL
	CONTROL-A310 380В, 3Ф 22 kW 45А встр. торм и ДПТ	22	45	11,90	CNT-A310D33V22TELZ

## Технические характеристики

Позиция		Характеристика
Силовая часть	Питающая сеть, В	380
	Частота питающей сети, Гц	50/60
	Выходная частота, Гц	0 ÷ 3200
	Количество фаз	3
	Наличие тормозного ключа для работы с тормозным резистором	модели с мощностью от 0,75 до 15 кВт – встроен, модели с мощностью от 18 кВт – опция
Параметры системы управления	Метод управления	V/F-управление, векторное управление без обратной связи (SVC)
	Точность поддержания частоты	±0,5%
	Точность настройки частоты	цифровая команда 0,02% аналоговая команда 0,1%
	Пусковой момент	до 150%
	Диапазон управления скоростью	1 ÷ 100
	Время ускорения/торможения, с	0,1 ÷ 6500 (время ускорения и время торможения настраиваются независимо друг от друга)
	V/F-шаблоны	линейная, квадратичная и произвольная
	Допустимые перегрузки	150% – 1 минута, 180% – 3 секунды
	Функциональные характеристики*	мультискоростные операции, переключение ускорения/замедления скорости, ускорение/замедление по S-кривой, 3-проводная схема управления, компенсация скольжения, скачок частоты, верхние/нижние пределы для частоты, торможение постоянным током при пуске/стопе, ПИД-регулятор, логические операции, таймеры и др.
	Защита электродвигателя	да
	Способ задания параметров	ручной с панели преобразователя, дискретные и аналоговые входы, сетевой протокол
	Наличие дисплея	да
	Возможность выноса панели управления	да
	Входы/выходы	Аналог. вход (AI)*
Цифр. вход (DI)*		5 точек
Аналог. выход (AO)*		1 точка FM1: 0 ÷ 10 В, 0 ÷ 20 мА
Цифр. выход (DO)		нет
Реле (RO)*		1 точка
Вход РТС		нет
Окружающая среда	Место установки	внутри помещения. Не допускается воздействие прямых солнечных лучей, агрессивных газов, масляного тумана, пара
	Температура воздуха, °С	от –10 до +40, относительная влажность менее 90% без обмерзания и конденсации
	Температура хранения, °С	от –20 до +65
	Высота	до 1000 метров
	Корпус	IP20
	Климатическое исполнение	УХЛ 3.1
Метод охлаждения	вентилятор	
Коммуникации		Modbus RTU (порт RS-485)
Сертификат		ГОСТ

\* Детальную информацию уточняйте у своего дистрибьютора.

## Габаритные размеры

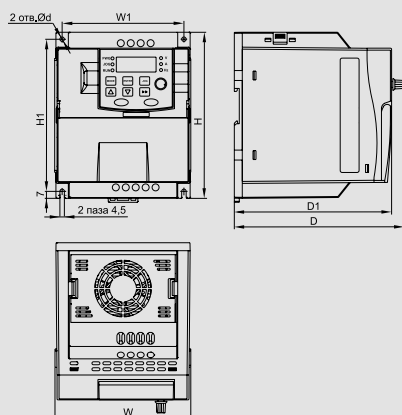

Мощность, кВт	Размеры, мм						
	W	W1	H	H1	D	D1	Ød
0,75–2,2	109	99	167	153	161	148	4,5
3,7	135	122	167	153	171	158	4,5

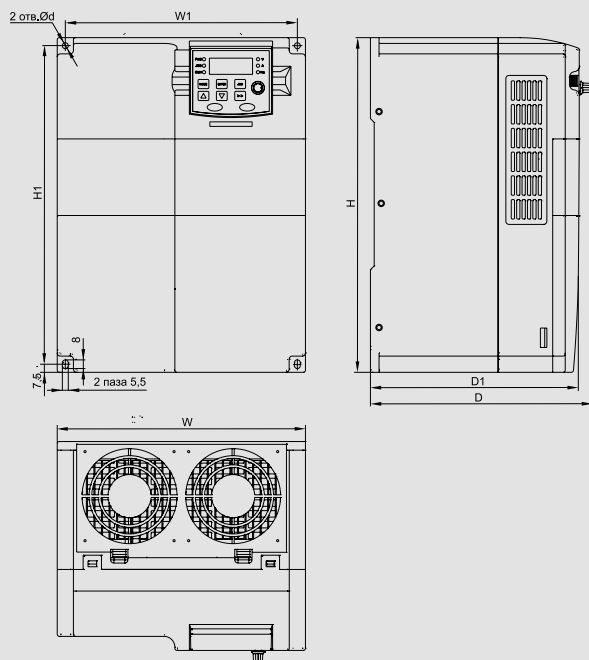

Мощность, кВт	Размеры, мм						
	W	W1	H	H1	D	D1	Ød
5,5–7,5	180	165	280	265	197,5	185	5,5
11–15	230	215	310	295	206	193,5	5,5
18–22	260	245	340	325	223	210,5	5,5

## Установка

Все преобразователи серии CONTROL A310 оборудованы вентиляторами для принудительного охлаждения. Для эффективного охлаждения преобразователь должен быть установлен в вертикальном положении, также необходимо оставить достаточно свободного пространства вокруг преобразователя, как показано на рисунке ниже.

Способ монтажа – монтажная плата.

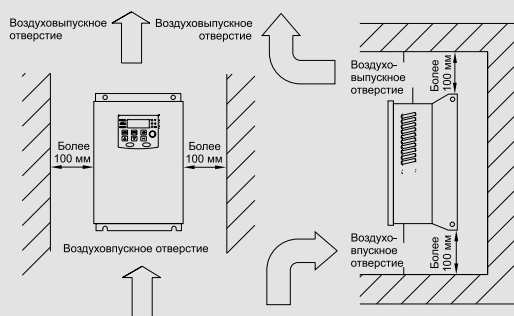







# Реле контроля и управления

## Реле контроля фаз

Реле контроля фаз предназначены для контроля параметров напряжения электрической сети (чередование фаз, асимметрия, повышенное и пониженное напряжение) и передачи команды исполнительным устройствам.



### Ассортимент

	Наименование	Напряжение $U >$ , %	Напряжение $U <$ , %	Асимметрия напряжения, %	Задержка срабатывания, с	Чередование фаз	Обрыв фазы	Артикул
	Реле фаз ORF 03. 3ф 220-460 В AC	—	—	—	—	+	+	ORF-03-220-460VAC
	Реле фаз ORF 04. 3ф 220-460 В AC	2 ÷ 20	-20 ÷ 2	—	0,1 ÷ 10	+	+	ORF-04-220-460VAC
	Реле фаз ORF 05. 3ф 220-460 В AC	2 ÷ 20	-20 ÷ 2	8	0,1÷10	+	+	ORF-05-220-460VAC
	Реле фаз ORF 06. 3ф 220-460 В AC	2 ÷ 20	-20 ÷ 2	от 5 до 15	2	+	+	ORF-06-220-460VAC
	Реле фаз ORF 08. 3ф 220-460 В AC	15	-15	8	2	+	+	ORF-08-220-460VAC

Примечание: «+» – функция доступна,  
«-» – функция недоступна.

#### Преимущества

- Варианты исполнения как с регулировками, так и с фиксированными настройками.
- Простая, удобная индикация режимов работы.
- Широкий диапазон рабочих напряжений.

- Элементная база от ведущих мировых производителей.
- Крепление на стандартную DIN-рейку.
- Корпус из не поддерживающих горение материалов.

## Технические характеристики

Наименование параметра	Значение
Напряжение питания, В	220÷460 AC
Диапазон частоты питающего напряжения, Гц	45÷65
Диапазон измеряемого напряжения, В	176÷552
Диапазон уставок по напряжению, %	2÷20
Диапазон уставок по асимметрии напряжения, %	5÷15
Гистерезис, %	2
Индикатор наличия напряжения	зелёный светодиод (U <sub>n</sub> )
Время срабатывания, с	(0,1÷10)±10 %
Погрешность измерений, %	±1
Задержка запуска реле после подачи питания, с	0,5
Погрешность настройки, %	±5
Кол-во групп переключающихся контактов	1
Номинальный ток контактных групп, А (категория применения AC-1)	10
Номинальное напряжение контактной группы, В	250 AC / 24 DC
Индикатор срабатывания реле	красный светодиод (R)
Механическая износостойкость, не менее, циклов	10 <sup>7</sup>
Электрическая износостойкость, не менее, циклов	10 <sup>6</sup>
Температура эксплуатации, °C	-20 ÷ 55
Монтаж	DIN-рейка, 35 мм
Степень защиты	IP40 лицевая панель / IP20 клеммы
Категория перенапряжения	III
Степень загрязнения	2
Максимальное сечение провода, мм <sup>2</sup>	одножильный 1~2,5 или 2~1,5 многожильный с наконечником 1~2,5
Масса, кг, не более	0,064
Срок службы, лет	5



## Диаграммы работы



Диаграмма работы реле ORF в режиме обрыва фазы и неправильного чередования фаз



Диаграмма работы реле ORF в режиме повышенного и пониженного напряжения сети

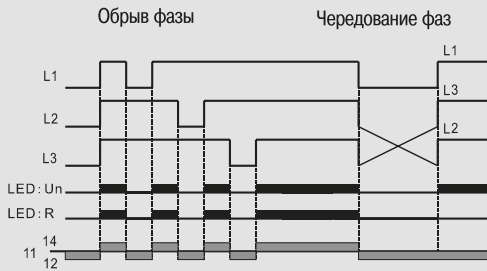

Диаграмма работы реле ORF в режиме асимметрии напряжения сети

Примечание:

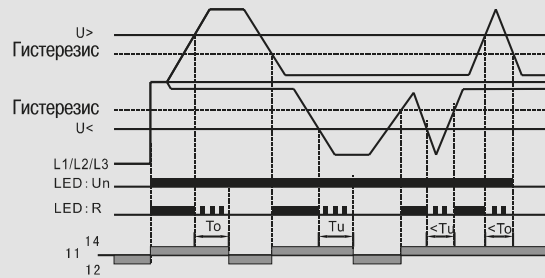
- To – задержка срабатывания при повышенном напряжении,
- Tu – задержка срабатывания при пониженном напряжении,
- Ta – задержка срабатывания при асимметрии напряжения.

## Схемы подключения

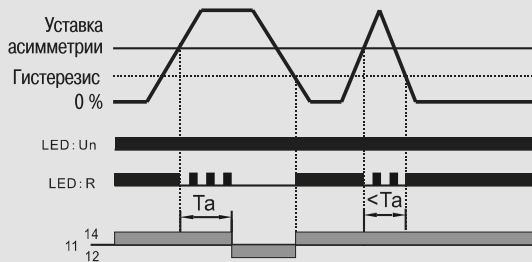
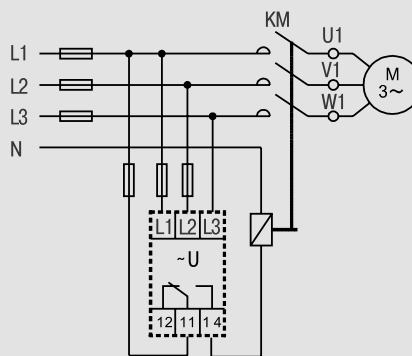
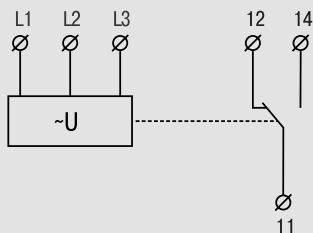

## Габаритные размеры

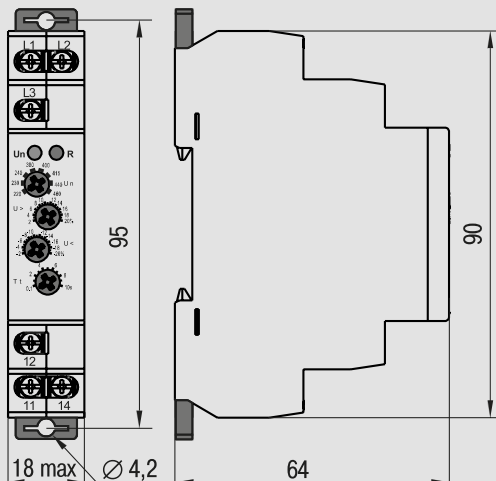



# Реле контроля напряжения

Предназначено для контроля параметров напряжения сети и выдачи команды исполнительным элементам.



## Ассортимент

Наименование	Номинальное напряжение, В	Контроль повышенного напряжения	Контроль пониженного напряжения	Гистерезис, %	Артикул
 Реле напряжения ORV. 1ф 110-240 В AC/DC	110-240	+	+	5-20	ORV-01-AD110-240
Реле напряжения ORV. 1ф 12 В DC	12	+	+	5-20	ORV-01-DC12
Реле напряжения ORV. 1ф 220 В AC	220	+	+	5-20	ORV-01-A220
Реле напряжения ORV. 1ф 24-48 В AC/DC	24-48	+	+	5-20	ORV-01-AD48
 Реле повыш.напряжения ORV. 1ф 110-240 В AC/DC	110-240	+	+	3	ORV-02-AD110-240
Реле повыш.напряжения ORV. 1ф 110-240 В AC/DC	12	+	+	3	ORV-02-DC12
Реле повыш.напряжения ORV. 1ф 110-240 В AC/DC	220	+	+	3	ORV-02-A220
Реле повыш.напряжения ORV. 1ф 110-240 В AC/DC	24-48	+	+	3	ORV-02-AD48

### Преимущества

- Широкий диапазон номинальных напряжений.
- Простая, удобная индикация режимов работы.
- Элементная база от ведущих мировых производителей.

- Крепление на стандартную DIN-рейку.
- Корпус из не поддерживающих горение материалов.

## Технические характеристики

Наименование параметра	Значение
Клеммы питания катушки	A1-A2
Номинальное напряжения, В*	12 DC, 24-48 AC/DC, 110-240 AC/DC, 220 AC
Диапазон частоты питающего напряжения, Гц	45÷65
Индикатор наличия напряжения	зелёный светодиод (Un)
Выдержка времени, с	$(0,1 \pm 10) \pm 10\%$
Погрешность измерений	$\pm 1\%$
Задержка запуска реле после подачи питания, с	0,5
Погрешность настройки	$\pm 5\%$
Количество групп переключающихся контактов	1
Номинальный ток контактных групп, А (категория применения AC-1)	10
Номинальное напряжение контактной группы, В	250 AC / 24 DC
Индикатор срабатывания реле	красный светодиод (R)
Механическая износостойкость, не менее, циклов	$10^7$
Электрическая износостойкость, не менее, циклов	$10^6$
Температура эксплуатации, °C	-20 + 55
Монтаж	DIN-рейка, 35 мм
Степень защиты	IP40 лицевая панель / IP20 клеммы
Рабочее положение в пространстве	любое
Категория перенапряжения	III
Степень загрязнения	2
Максимальное сечение провода, мм <sup>2</sup>	одножильный 1~2,5 или 2~1,5 многожильный с наконечником 1~2,5
Масса, кг, не более	0,059
Ремонтопригодность	неремонтопригодные
Срок службы, лет	5

## Диаграммы работы

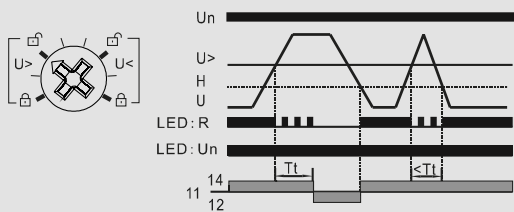

Реле ORV-01. Режим повышенного напряжения без блокировки

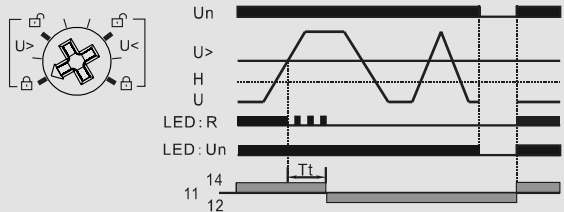

Реле ORV-01. Режим повышенного напряжения с блокировкой

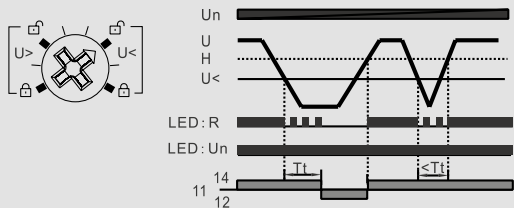

Реле ORV-01. Режим пониженного напряжения без блокировки

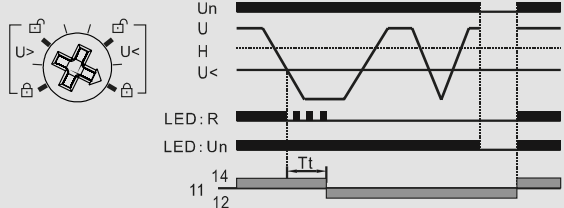

Реле ORV-01. Режим пониженного напряжения с блокировкой

\* При выборе данного режима.

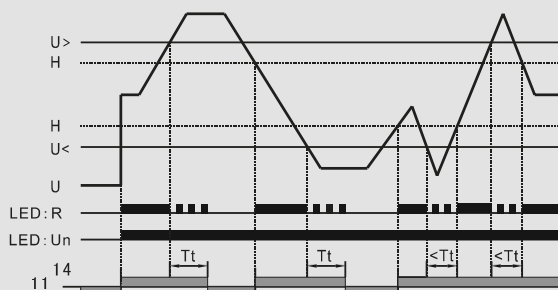

$U >$  : Уровень повышенного напряжения  
 $U <$  : Уровень пониженного напряжения  
 $H$  : Гистерезис  
 $U$  : Измеряемый сигнал  
 $T_t$  : Задержка переключения контактной группы

Диаграмма работы реле ORV-02

### Схемы подключения

Подключение к сети постоянного тока

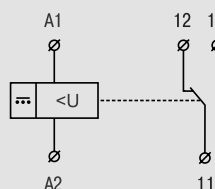

Подключение к сети переменного тока

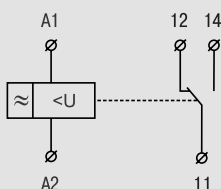

### Габаритные размеры

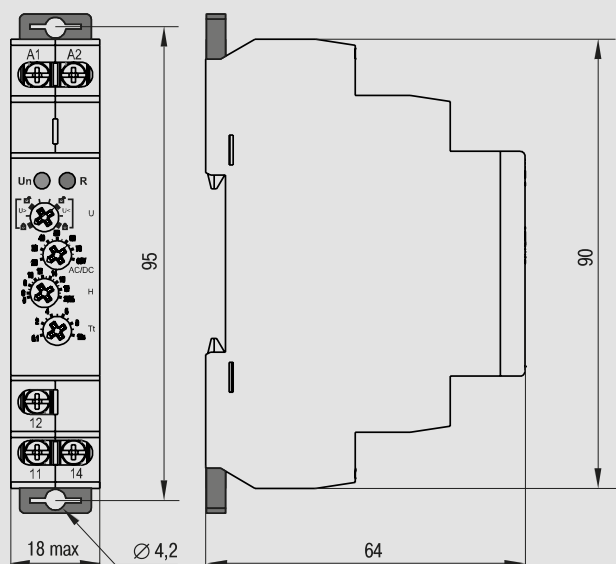

Габаритные размеры реле ORV-01 и ORV-02

# Реле контроля тока

Предназначено для контроля параметров электрического тока в сети и передачи команды исполнительным элементам.



## Ассортимент



Наименование	Измеряемый диапазон тока, А	Артикул
Реле тока ORI. 0,05-0,5 А. 24-240 В AC / 24 В DC IEK	0,05-0,5	ORI-01-05
Реле тока ORI. 0,1-1 А. 24-240 В AC / 24 В DC IEK	0,1-1	ORI-01-1
Реле тока ORI. 0,2-2 А. 24-240 В AC / 24 В DC IEK	0,2-2	ORI-01-2
Реле тока ORI. 0,5-5 А. 24-240 В AC / 24 В DC IEK	0,5-5	ORI-01-5
Реле тока ORI. 0,8-8 А. 24-240 В AC / 24 В DC IEK	0,8-8	ORI-01-8
Реле тока ORI. 1,6-16 А. 24-240 В AC / 24 В DC IEK	1,6-16	ORI-01-8

### Преимущества

- Широкий диапазон контролируемых значений тока от 0,05 до 16 А.
- Простая, удобная индикация режимов работы.

- Элементная база от ведущих мировых производителей.
- Крепление на стандартную DIN-рейку.
- Корпус из не поддерживающих горение материалов.

## Технические характеристики

Наименование параметра	Значение
Клеммы питания катушки	A1-A2
Напряжение питания, В	24-240 24
Потребляемая мощность, Вт	AC 0,09 – 3 ВА / DC 0,05 – 1,5
Частота питающего напряжения, Гц	50/60 ± 0,2
Диапазон отклонения напряжения, %	- 15 ÷ 10
Измеряемые токи, А	0,5; 1; 2; 5; 8; 16
Индикатор наличия напряжения	зелёный светодиод (Un)
Время срабатывания, Гц	(0,1±10) ± 10%
Погрешность настройки	±5%
Предельные значения допусков	5% (10% для тока 0,05±0,5 А)
Гистерезис, %	5
Кол-во групп переключающихся контактов	1
Номинальный ток контактных групп, А (категория применения AC-1)	10
Номинальное напряжение контактной группы, В	250/24
Индикатор срабатывания реле	красный светодиод (R)
Механическая износостойкость, не менее, циклов	10 <sup>7</sup>
Электрическая износостойкость, не менее, циклов	10 <sup>6</sup>
Температура эксплуатации, °С	-20 ÷ 55
Монтаж	DIN-рейка, 35 мм
Степень защиты	IP40 лицевая панель / IP20 клеммы
Рабочее положение в пространстве	любое
Категория перенапряжения	III
Степень загрязнения	2
Максимальное сечение провода, мм <sup>2</sup>	одножильный 1~2,5 или 2~2,5; многожильный с наконечником 1~2,5
Масса, кг, не более	0,062
Ремонтопригодность	неремонтопригодные
Срок службы, лет	5

### Диаграмма работы

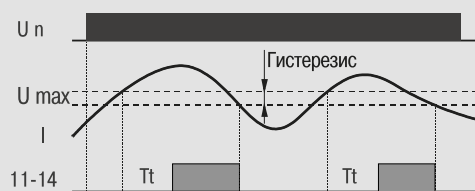

### Габаритные размеры

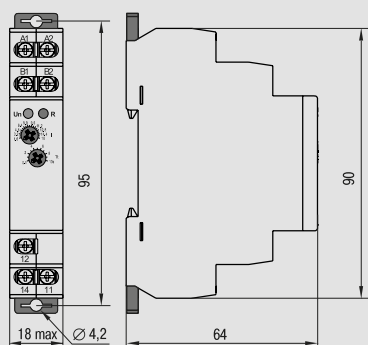

### Схемы подключения

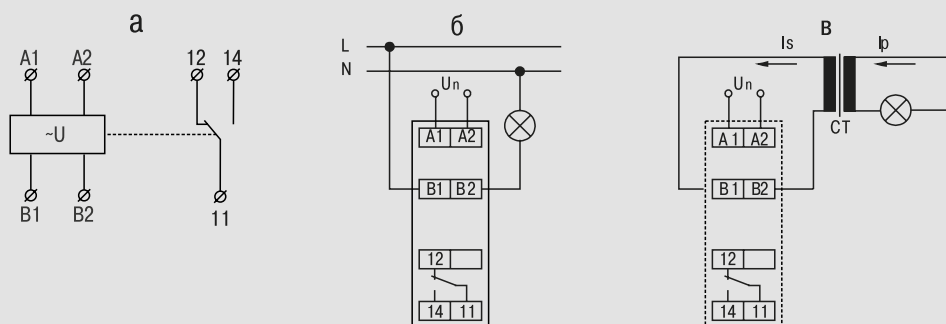

а) схема электрическая принципиальная, б) схема подключения без трансформатора тока, в) схема подключения с трансформатором тока

# Реле времени

## Реле задержки включения и выключения

Предназначено для включения или выключения потребителей с установленной выдержкой времени после подачи питания. Применяется в системах промышленной и бытовой автоматики.



### Ассортимент

	Наименование	Количество контактов	Номинальное напряжение, В	Артикул
	Реле задержки включения ORT. 1 конт. 230 В AC	1	230	ORT-A1-AC230V
	Реле задержки включения ORT. 2 конт. 230 В AC	2	230	ORT-A2-AC230V
	Реле задержки выключения ORT. 1 конт. 230 В AC	1	230	ORT-B1-AC230V
	Реле задержки выключения ORT. 2 конт. 230 В AC	2	230	ORT-B2-AC230V
	Реле задержки включения ORT. 1 конт. 12-240 В AC/DC	1	12-240	ORT-A1-ACDC12-240V
	Реле задержки включения ORT. 2 конт. 12-240 В AC/DC	2	12-240	ORT-A2-ACDC12-240V
	Реле задержки выключения ORT. 1 конт. 12-240 В AC/DC	1	12-240	ORT-B1-ACDC12-240V
	Реле задержки выключения ORT. 2 конт. 12-240 В AC/DC	2	12-240	ORT-B2-ACDC12-240V

#### Преимущества

- Широкий диапазон регулировки времени срабатывания.
- Простая, удобная индикация режимов работы.
- Элементная база от ведущих мировых производителей.
- Крепление на стандартную DIN-рейку.
- Корпус из не поддерживающих горение материалов.

## Технические характеристики

Параметр	Значение	
Максимальное коммутируемое напряжение, В	230	250
	12-240	250/24
Номинальный ток контакта, А	16	
Номинальное импульсное выдерживаемое напряжение, В	4000	
Допустимое отклонение напряжения питания, %	-15 ÷ 10	
Положение регулятора задержки времени	1 с, 10 с, 1 мин, 10 мин, 1 ч, 10 ч, 1 день, 10 дней, ВКЛ, ВЫКЛ	
Регулирование в пределах установленного времени, %	10-100, с шагом 10	
Время отклика, мс, не более	400	
Минимальная коммутируемая способность, мВт (DC)	500	
Время сброса, мс, не более	200	
Механическая износостойкость, не менее, циклов	10 <sup>7</sup>	
Электрическая износостойкость, не менее, циклов	10 <sup>6</sup>	
Степень защиты, обеспечиваемая оболочкой	IP40	
Степень защиты со стороны выводов	IP20	
Рабочее положение в пространстве	любое	
Категория перенапряжения	III	
Степень загрязнения	2	
Максимальное сечение присоединяемых проводов, мм <sup>2</sup>	2,5 или 2~1,5	
Рабочая температура, °С	-20 ÷ 55	

### Диаграммы работы



Диаграмма работы реле задержки включения ORT-A



Диаграмма работы реле задержки выключения ORT-A

### Схемы подключения



### Габаритные размеры

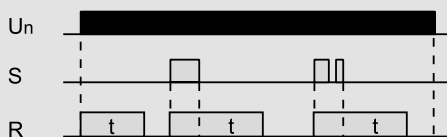
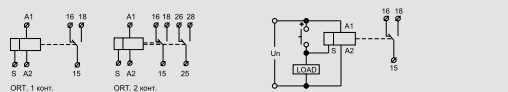
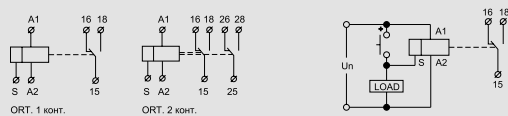
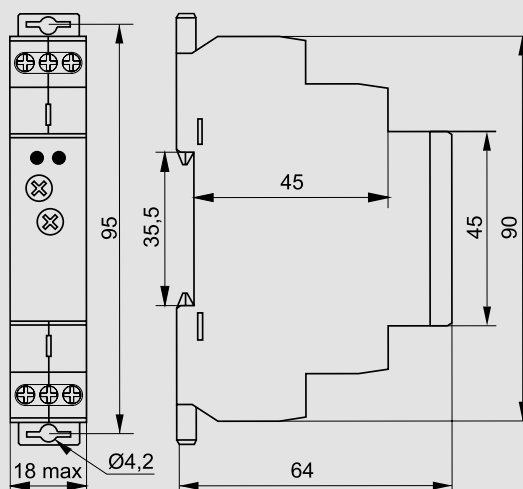



# Реле времени двухконтактное

Предназначено для автоматического включения электротехнического оборудования с задержкой после подачи питания. Применяется в системах промышленной и бытовой автоматики.



## Ассортимент



Наименование	Номинальное напряжение, В	Артикул
Реле времени ORT 2 конт. 2 уст. 230 В AC	230	ORT-2T-AC230V
Реле времени ORT 2 конт. 2 уст. 12-240 В AC/DC	12-240	ORT-2T-ACDC12-240V

### Преимущества

- Независимая регулировка диапазонов срабатывания по каждой контактной группе.
- Широкий диапазон регулировки выдержки времени.
- Простая, удобная индикация режимов работы.
- Элементная база от ведущих мировых производителей.
- Крепление на стандартную DIN-рейку.
- Корпус из не поддерживающих горение материалов.

## Технические характеристики

Параметр	Значение	
Количество управляемых цепей	2	
Входная мощность, ВА/Вт	230	12
	12-240	12/1,9
Максимальное коммутируемое напряжение, В	230	250
	12-240	250/24
Номинальное импульсное выдерживаемое напряжение, В	4000	
Номинальный ток, А	16	
Допустимое отклонение напряжения питания, %	-15 ÷ 10	
Положение регуляторов времени t1 и t2	1 с, 10 с, 1 мин, 10 мин, 1 ч, 10 ч, 1 день, 10 дней, ВКЛ, ВЫКЛ	
Регулирование в пределах установленного времени, %	10-100%, с шагом 10%	
Время отклика, мс, не более	400	
Минимальная коммутируемая способность, мВт (DC)	500	
Время сброса, мс, не более	200	
Механическая износостойкость, не менее, циклов	10 <sup>7</sup>	
Электрическая износостойкость, не менее, циклов	10 <sup>6</sup>	
Степень защиты, обеспечиваемая оболочкой	IP40	
Степень защиты со стороны выводов	IP20	
Рабочее положение в пространстве	любое	
Категория перенапряжения	III	
Степень загрязнения	2	
Максимальное сечение присоединяемых проводов, мм <sup>2</sup>	2,5 или 2~1,5	
Рабочая температура, °C	-20 ÷ 55	

### Диаграмма работы

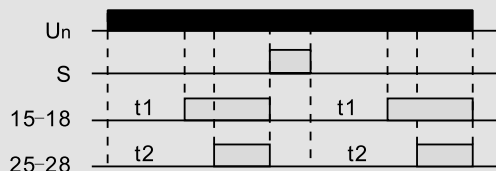

### Габаритные размеры

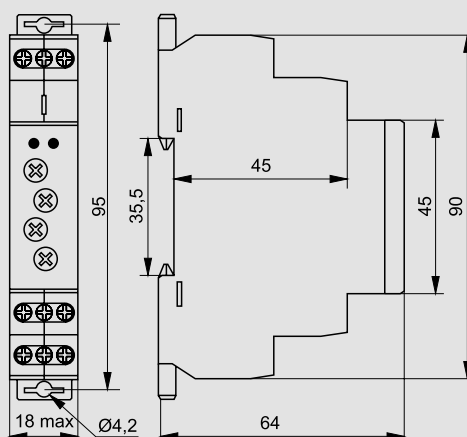

### Схемы подключения

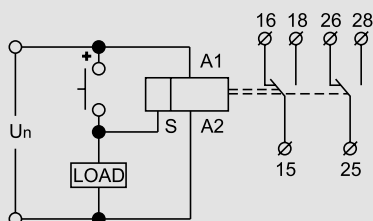
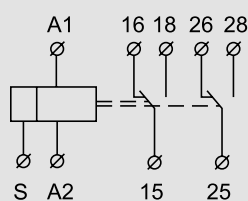

# Реле времени многофункциональное

Предназначено для формирования выдержек времени, циклического включения/выключения электротехнического оборудования по одному из десяти режимов функционирования, выбираемых пользователем.



## Ассортимент

	Наименование	Количество контактов	Номинальное напряжение, В	Артикул
	Реле времени ORT многофункц. 1 конт. 12-240 В AC/DC	1	12-240	ORT-M1-ACDC12-240V
	Реле времени ORT многофункц. 1 конт. 230 В AC	1	230	ORT-M1-AC230V
	Реле времени ORT многофункц. 2 конт. 12-240 В AC/DC	2	12-240	ORT-M2-ACDC12-240V
	Реле времени ORT многофункц. 2 конт. 230 В AC	2	230	ORT-M2-AC230V

### Преимущества

- 10 режимов функционирования.
- Для выбора и настройки режима функционирования не требуется дополнительное оборудование или программное обеспечение.
- Широкий диапазон регулировки уставок.

- Простая, удобная индикация режимов работы.
- Элементная база от ведущих мировых производителей.
- Крепление на стандартную DIN-рейку.
- Корпус из не поддерживающих горение материалов.

## Технические характеристики

Параметр	Значение
Номинальный ток, А	16
Допустимое отклонение напряжения питания, %	-15 ÷ 10
Номинальное импульсное выдерживаемое напряжение, В	4000
Положение регулятора времени	1 с, 10 с, 1 мин, 10 мин, 1 ч, 10 ч, 1 день, 10 дней, ВКЛ, ВЫКЛ
Регулирование в пределах установленного времени, %	10-100, с шагом 10 %
Время отклика, мс, не более	400
Минимальная коммутируемая способность, мВт (DC)	500
Время сброса, мс, не более	200
Механическая износостойкость, не менее, циклов	10 <sup>7</sup>
Электрическая износостойкость, не менее, циклов	10 <sup>6</sup>
Степень защиты, обеспечиваемая оболочкой	IP40
Степень защиты со стороны выводов	IP20
Рабочее положение в пространстве	любое
Категория перенапряжения	III
Степень загрязнения	2
Максимальное сечение присоединяемых проводов, мм <sup>2</sup>	2,5 или 2~1,5
Рабочая температура, °С	-20 ÷ 55

## Диаграммы работы

Режим работы	Диаграмма работы	Описание
Режим А		Режим задержки включения после подачи питания.
Режим В		Режим таймера. После подачи питания контакт будет замкнут на определенное время t.
Режим С		Импульсный режим. После подачи питания реле начнет выдавать импульсы с полупериодом, равным заданному пользователем временем t. Замыкание контактов реле происходит по четным полупериодам.
Режим D		Импульсный режим. После подачи питания реле начнет выдавать импульсы с полупериодом, равным заданному пользователем временем t. Замыкание контактов реле происходит по нечетным полупериодам.
Режим E		Задержка отключения после сброса. Реле разомкнет свой контакт через заданное пользователем время t после подачи сигнала на вход S. Время начинает отсчитываться по заднему фронту сигнала S. Повторный импульс на входе S возобновляет отсчет времени.
Режим F		Задержка отключения после сброса. Реле разомкнет свой контакт через заданное пользователем время t после подачи сигнала на вход S. Время начинает отсчитываться по переднему фронту сигнала S. Повторный импульс на входе S возобновляет отсчет времени.

## Диаграммы работы

Режим работы	Диаграмма работы	Описание
Режим G		<p>Задержка отключения после сброса.</p> <p>Реле разомкнет свой контакт через заданное пользователем время <math>t</math> после подачи сигнала на вход S. Время начинает отсчитываться по заднему фронту сигнала S. Повторный импульс на входе S не влияет на отсчет времени.</p>
Режим H		<p>Подтверждение запуска и остановки. Контакт реле будет замкнут по истечении времени <math>t</math> при наличии сигнала на входе S в течение всего периода отсчета. Размыкание контактов реле произойдет с задержкой <math>t</math> после снятия сигнала S.</p>
Режим I		<p>Импульсный запуск.</p> <p>По переднему фронту сигнала S контакт реле будет замкнут до тех пор, пока не последует второй передний фронт сигнала S.</p>
Режим J		<p>Импульсный режим. Период импульса равен <math>t+0.5</math> с. Контакт реле замкнется через время <math>t</math> после подачи питания на 0,5 секунды.</p>

## Схемы подключения

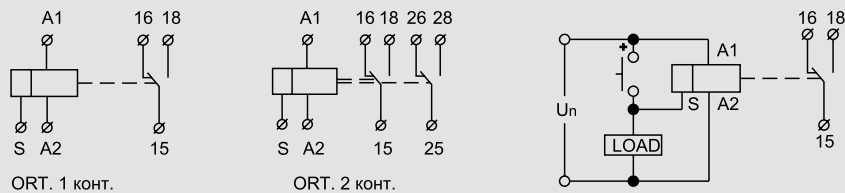

## Габаритные размеры

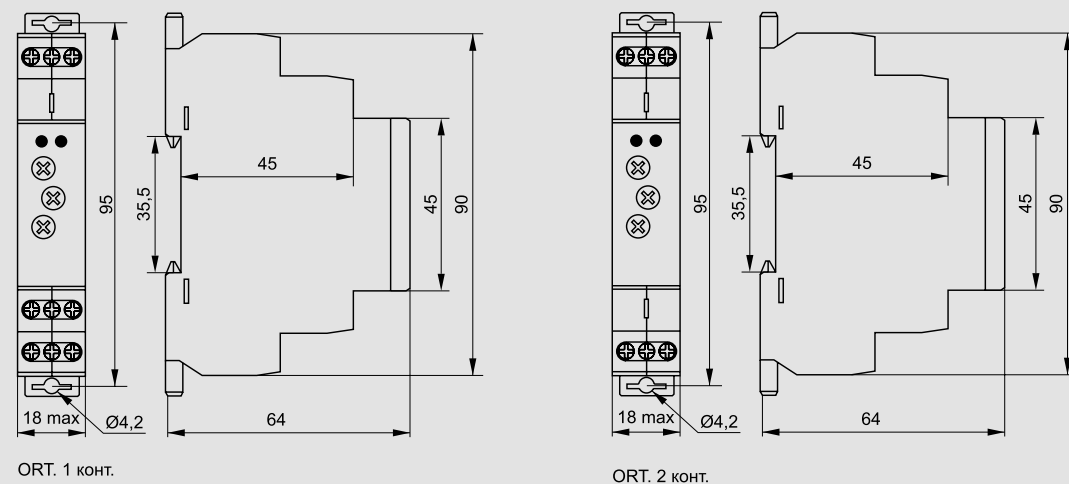



# Реле времени циклическое

Предназначено для циклического включения и выключения промышленного и бытового оборудования на определенное пользователем время.



## Ассортимент



Наименование	Номинальное напряжение, В	Артикул
Реле цикл.ORT. 1 конт. 230 В AC	230	ORT-S1-AC230V
Реле цикл.ORT. 2 конт. 230 В AC	230	ORT-S2-AC230V



Реле цикл.ORT. 1 конт.12-240 В AC/DC	12-240	ORT-S1-ACDC12-240V
Реле цикл.ORT. 2 конт. 12-240 В AC/DC	12-240	ORT-S2-ACDC12-240V

### Преимущества

- Независимая регулировка диапазонов времени включения и выключения.
- Широкий диапазон регулировок.
- Простая, удобная индикация режимов работы.
- Элементная база от ведущих мировых производителей.
- Крепление на стандартную DIN-рейку.
- Корпус из не поддерживающих горение материалов.

## Технические характеристики

Параметр	Значение
Номинальный ток, А	16
Допустимое отклонение напряжения питания, %	-15 ÷ 10
Номинальное импульсное выдерживаемое напряжение, В	4000
Положение регулятора времени	1 с, 10 с, 1 мин, 10 мин, 1 ч, 10 ч, 1 день, 10 дней, ВКЛ, ВЫКЛ
Регулирование в пределах установленного времени, %	10-100 %, с шагом 10%
Время отклика, мс, не более	400
Минимальная коммутируемая способность, мВт (DC)	500
Время сброса, мс, не более	200
Механическая износостойкость, не менее, циклов	10 <sup>7</sup>
Электрическая износостойкость, не менее, циклов	10 <sup>6</sup>
Степень защиты, обеспечиваемая оболочкой	IP40
Степень защиты со стороны выводов	IP20
Рабочее положение в пространстве	любое
Категория перенапряжения	III
Степень загрязнения	2
Максимальное сечение присоединяемых проводов, мм <sup>2</sup>	2,5 или 2~1,5
Рабочая температура, °C	-20 ÷ 55

## Диаграмма работы

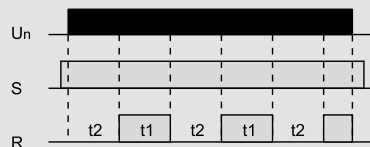
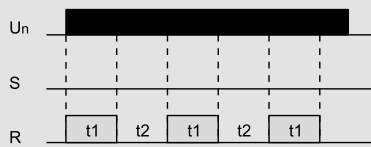

## Схемы подключения



## Габаритные размеры

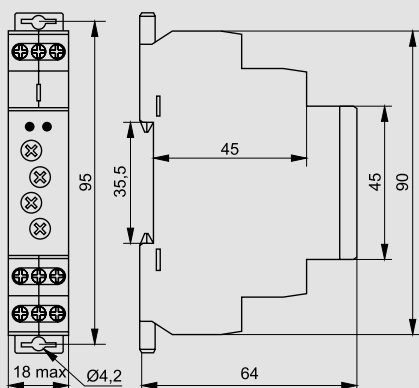

ОРТ. 1 конт.

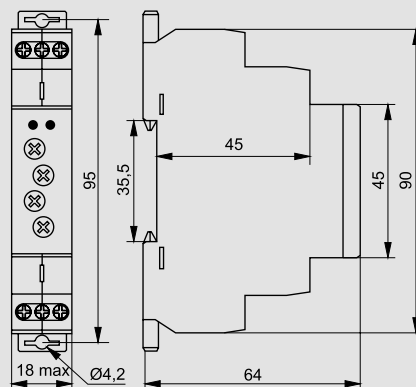

ОРТ. 2 конт.

# Реле задержки выключения при снятии питания

Предназначено для автоматического выключения электротехнического оборудования с задержкой после выключения питания.



## Ассортимент



Наименование	Номинальное напряжение, В	Номинальный ток, А	Количество контактов	Артикул
Реле откл. без питания ORT. 12-240 В AC/DC	230 12-240	16	1	ORT-D-ACDC12-240V

### Преимущества

- Широкий диапазон регулировки уставок.
- Простая, удобная индикация режимов работы.
- Элементная база от ведущих мировых производителей.

- Крепление на стандартную DIN-рейку.
- Корпус из не поддерживающих горение материалов.



## Технические характеристики

Параметр	Значение
Номинальный ток, А	16
Допустимое отклонение напряжения питания, %	-15 ÷ 10
Номинальное импульсное выдерживаемое напряжение, В	4000
Положение регулятора времени	1 с, 10 с, 1 мин, 10 мин, 1 ч, 10 ч, 1 день, 10 дней, ВКЛ, ВЫКЛ
Регулирование в пределах установленного времени, %	10-100, с шагом 10%
Время отклика, мс, не более	400
Минимальная коммутируемая способность, мВт (DC)	500
Время сброса, мс, не более	200
Механическая износостойкость, не менее, циклов	10 <sup>7</sup>
Электрическая износостойкость, не менее, циклов	10 <sup>6</sup>
Степень защиты, обеспечиваемая оболочкой	IP40
Степень защиты со стороны выводов	IP20
Рабочее положение в пространстве	любое
Категория перенапряжения	III
Степень загрязнения	2
Максимальное сечение присоединяемых проводов, мм <sup>2</sup>	2,5 или 2~1,5
Рабочая температура, °C	-20 ÷ 55

### Диаграмма работы

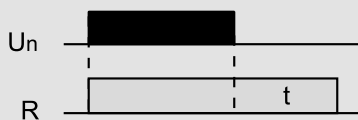

### Схемы подключения

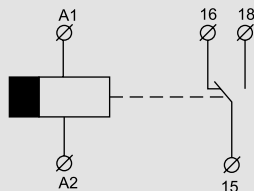

### Габаритные размеры

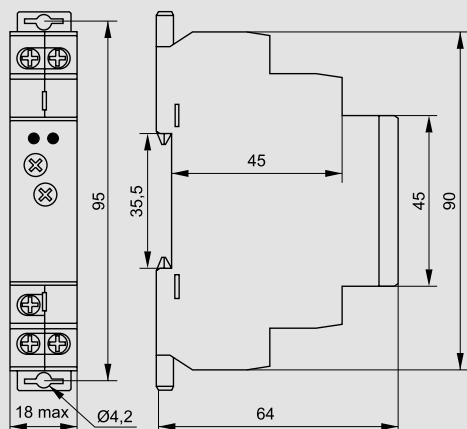



# Реле пуска звезда-треугольник

Предназначено для запуска электродвигателей по схеме «звезда-треугольник» с использованием устанавливаемой выдержки времени при старте в режиме «звезда» и последующем переходе электродвигателя в режим «треугольник», с выдержкой установленного времени между переключением с режима «звезда» на режим «треугольник».



## Ассортимент



Наименование	Номинальное напряжение, В	Артикул
Реле пуска звезда-треугольник ORT. 400 В AC	400	ORT-ST-AC400V
Реле пуска звезда-треугольник ORT.12-230 В AC/DC	12-240	ORT-ST-ACDC12-240V

### Преимущества

- Компактное исполнение.
- Широкий диапазон регулировки времени пуска и переключения режимов работы.
- Простая, удобная индикация режимов работы.
- Элементная база от ведущих мировых производителей.
- Крепление на стандартную DIN-рейку.
- Корпус из не поддерживающих горение материалов.

## Технические характеристики

Параметр	Значение
Номинальный ток, А	16
Допустимое отклонение напряжения питания, %	-15 ÷ 10
Номинальное импульсное выдерживаемое напряжение, В	4000
Положение регулятора времени работы в режиме «звезда»	1 с, 10 с, 1 мин, 10 мин
Регулирование в пределах установленного времени в режиме «звезда», %	10–100, с шагом 10%
Регулирование времени задержки перехода из режима «звезда» в режим «треугольник»	0,1–1 с, с шагом 0,1 с
Время отклика, мс, не более	400
Минимальная коммутируемая способность, мВт (DC)	500
Время сброса, мс, не более	200
Механическая износостойкость, не менее, циклов	10 <sup>7</sup>
Электрическая износостойкость, не менее, циклов	10 <sup>6</sup>
Степень защиты, обеспечиваемая оболочкой	IP40
Степень защиты со стороны выводов	IP20
Рабочее положение в пространстве	любое
Категория перенапряжения	III
Степень загрязнения	2
Максимальное сечение присоединяемых проводов, мм <sup>2</sup>	2,5 или 2~1,5
Рабочая температура, °C	-20 ÷ 55

## Диаграмма работы

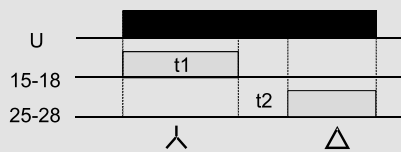

## Схемы подключения

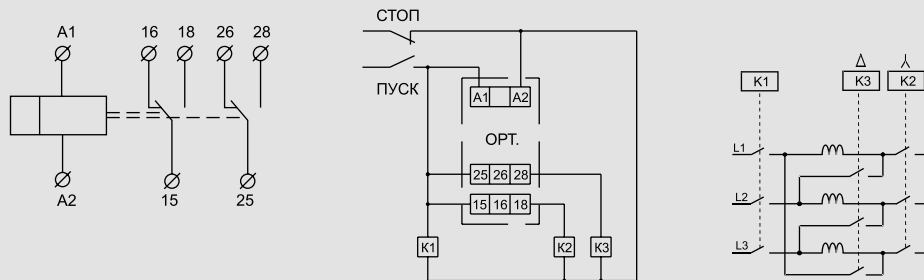

## Габаритные размеры

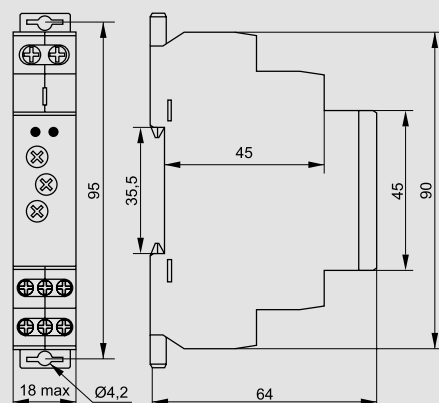

# Импульсные реле

Предназначены для включения и выключения потребителей в системах промышленной и бытовой автоматики из нескольких мест при помощи параллельно соединенных кнопок.



## Ассортимент



Наименование	Номинальное напряжение, В	Количество контактов	Артикул
Импульсное реле ORM. 1 конт. 230 В AC	230	1	ORM-01-AC230
Импульсное реле ORM. 1 конт. 12-240 В AC/DC	12-240	1	ORM-01-ACDC12-240V
Импульсное реле ORM. 2 конт. 230 В AC	230	2	ORM-02-AC230
Импульсное реле ORM. 2 конт. 12-240 В AC/DC	12-240	2	ORM-02-ACDC12-240V

### Преимущества

- Организация схем управления освещением из нескольких точек.
- Экономия проводов при реализации схем включения.
- Два режима работы реле.
- Простая, удобная индикация режимов работы.
- Элементная база от ведущих мировых производителей.
- Крепление на стандартную DIN-рейку.

## Технические характеристики

Параметр	Значение
Номинальный ток, А	16
Допустимое отклонение напряжения питания, %	-15 ÷ 10
Номинальное импульсное выдерживаемое напряжение, В	4000
Минимальная длина импульса, мс	25
Время отклика, мс, не более	400
Минимальная коммутируемая способность, мВт (DC)	500
Время сброса, мс, не более	200
Механическая износостойкость, не менее, циклов	10 <sup>7</sup>
Электрическая износостойкость, не менее, циклов	10 <sup>6</sup>
Степень защиты, обеспечиваемая оболочкой	IP40
Степень защиты со стороны выводов	IP20
Рабочее положение в пространстве	любое
Категория перенапряжения	III
Степень загрязнения	2
Максимальное сечение присоединяемых проводов, мм <sup>2</sup>	2,5 или 2~1,5
Рабочая температура, °C	-20 ÷ 55

## Диаграмма работы

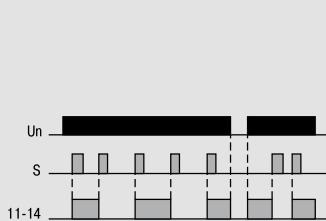

Функциональная диаграмма реле ORM 1 конт.

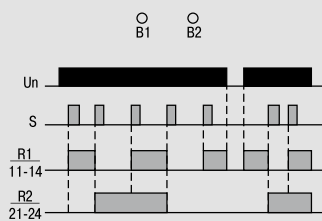

Функциональная диаграмма реле ORM 2 конт. Режим управления

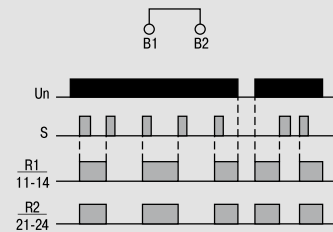

Функциональная диаграмма реле ORM-02. Режим управления 2

## Схемы подключения

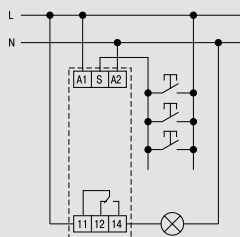

ORM 1 конт.

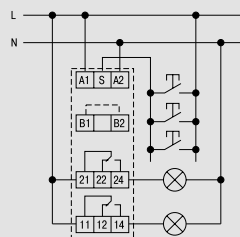

ORM 2 конт.

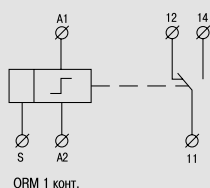

ORM 1 конт.

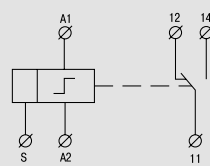

ORM 2 конт.

## Габаритные размеры

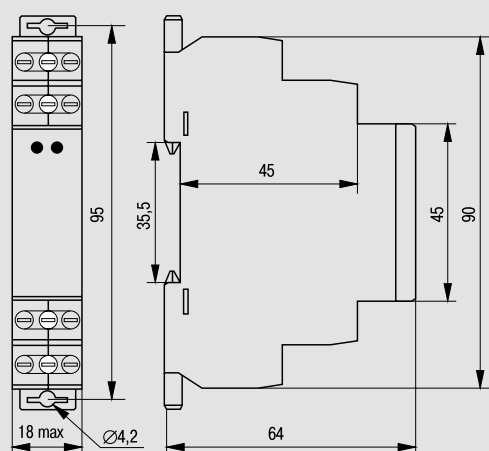

# Реле уровня

Предназначены для контроля уровня электропроводящих жидкостей, управления насосами и сигнализации о состоянии оборудования.



## Ассортимент



Наименование	Количество контролируемых уровней	Артикул
Реле уровня ORL 24-240 В AC/DC	2	ORL-01-ACDC24-240V
Реле наполн/дренаж ORL 24-240 В AC/DC	1 или 2	ORL-02-ACDC24-240V

### Преимущества

- Контроль одного либо двух уровней жидкости.
- Напряжение питания 24...220 В переменного или постоянного тока.
- Коммутируемая нагрузка до 10 А.

- Простая, удобная индикация режимов работы.
- Элементная база от ведущих мировых производителей.
- Крепление на стандартную DIN-рейку.
- Корпус из не поддерживающих горение материалов.

## Технические характеристики

Параметр	Значение
Номинальное напряжение питания, В, AC/DC	24-240
Номинальное напряжение изоляции $U_i$ , В	270
Номинальный ток, А	10
Частота сети переменного тока, Гц	50
Номинальное импульсное выдерживаемое напряжение, $U_{imp}$ , В	4000
Допуск напряжения питания, %	-15 ÷ 10
Выходная мощность, ВА	2
Способ регулировки входного сопротивления (чувствительности)	потенциометр
Диапазон регулировки входного сопротивления (чувствительности), кОм	5-100
Напряжение электродов подключаемых датчиков, В, не более (AC)	3,5
Ток подключаемых датчиков, mA (AC)	менее 0,1
Время отклика, мс, не более	400
Максимальная емкость провода датчика, нФ	- чувствительность 5 кОм 800 - чувствительность 100 кОм 100
Диапазон регулируемой задержки времени срабатывания, Тt, с	0,5 - 10
Задержка начала работы при подаче напряжения питания, с	1,5
Погрешность настройки уставки регуляторов (механическая), %	±5
Минимальная коммутируемая мощность, мВт (DC)	500
Время сброса, мс, не более	200
Механическая износостойкость, не менее, циклов	10 <sup>7</sup>
Электрическая износостойкость, не менее, циклов	10 <sup>6</sup>
Температурный коэффициент, при 20 °C	0,05% / °C
Степень защиты, обеспечиваемая оболочкой	IP40
Степень защиты со стороны выводов	IP20
Рабочее положение в пространстве	любое
Категория перенапряжения	III
Степень загрязнения	2
Максимальное сечение присоединяемых проводов, мм <sup>2</sup>	6
Момент затяжки винтов контактных зажимов, Нм	1,2

### Диаграммы работы



Диаграмма работы реле ORL-01  
в режиме контроля двух уровней



Диаграмма работы реле ORL-02  
в режиме контроля двух уровней

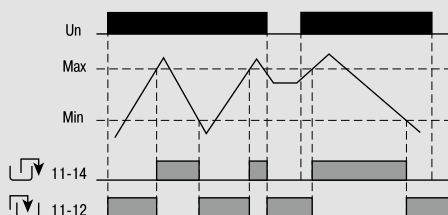

Диаграмма работы реле ORL-02  
в режиме контроля одного уровня (наполнение  
включение)

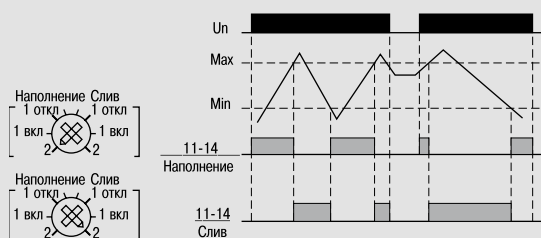

Диаграмма работы реле ORL-02  
в режиме контроля одного уровня (наполнение  
выключение)

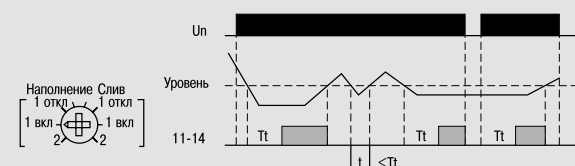

Диаграмма работы реле ORL-02  
в режиме контроля одного уровня (дренаж, включение)

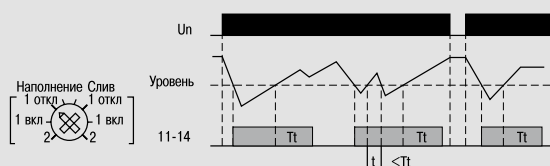

Диаграмма работы реле ORL-02  
в режиме контроля одного уровня (дренаж, выключение)

### Схемы подключения

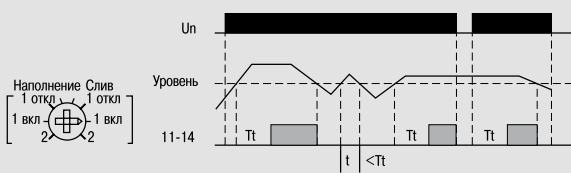

### Габаритные размеры

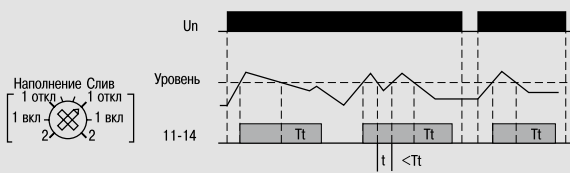
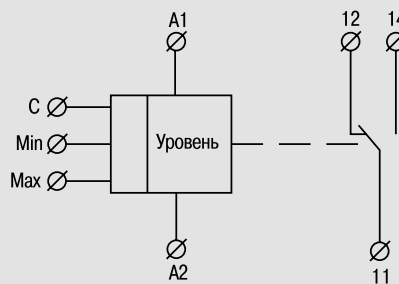
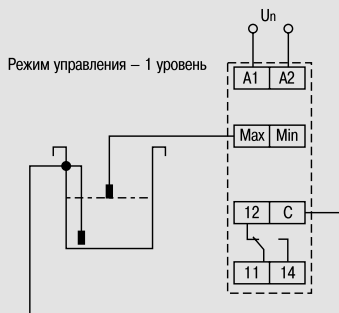
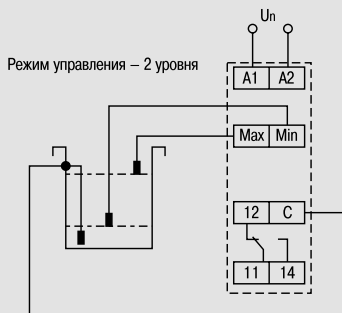
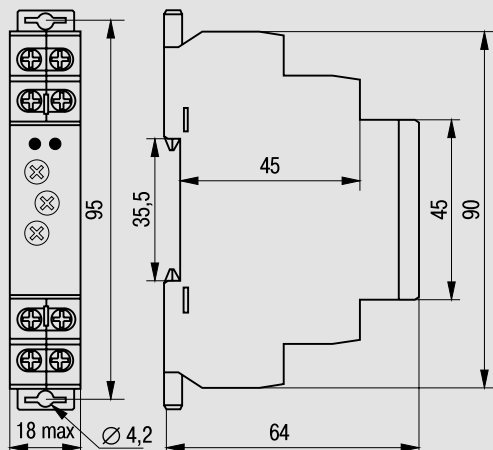



# Промежуточные модульные реле

Предназначены для обеспечения гальванической развязки и коммутации электрических и сигнальных цепей.





## Преимущества

- Широкий номенклатурный ряд с различными типами номинальных напряжений: 12 В AC/DC, 24 В AC/DC, 48 В AC/DC, 110 В AC/DC, 230 В AC.

- Простая, удобная индикация работы.
- Элементная база от ведущих мировых производителей.
- Крепление на стандартную DIN-рейку.
- Корпус из не поддерживающих горение материалов.

## Ассортимент

Наименование	Номинальное напряжение катушки, В	Номинальный ток контакта, А	Количество контактных групп	Артикул	
	Промежут. реле.OIR 1 конт (16A). 12 В AC/DC	12	16	1	OIR-116-ACDC12V
	Промежут. реле.OIR 1 конт (16A). 48 В AC/DC	48	16	1	OIR-116-ACDC48V
	Промежут. реле.OIR 1 конт (16A). 24 В AC/DC	24	16	1	OIR-116-ACDC24V
	Промежут. реле.OIR 1 конт (16A). 110 В AC/DC	110	16	1	OIR-116-ACDC110V
	Промежут. реле.OIR 1 конт (16A). 230 В AC	230 24	16	1	OIR-116-AC230V
	Промежут. реле.OIR 2 конт (8A). 12 В AC/DC	12	8	2	OIR-208-ACDC12V
	Промежут. реле.OIR 2 конт (8A). 24 В AC/DC	24	8	2	OIR-208-ACDC24V
	Промежут. реле.OIR 2 конт (8A). 48 В AC/DC	48	8	2	OIR-208-ACDC48V
	Промежут. реле.OIR 2 конт (8A). 110 В AC/DC	110	8	2	OIR-208-ACDC110V
	Промежут. реле.OIR 2 конт (8A). 230 В AC	230 24	8	2	OIR-208-AC230V
	Промежут. реле.OIR 3 конт (8A). 12 В AC/DC	12	8	3	OIR-308-ACDC12V
	Промежут. реле.OIR 3 конт (8A). 24 В AC/DC	24	8	3	OIR-308-ACDC24V
	Промежут. реле.OIR 3 конт (8A). 48 В AC/DC	48	8	3	OIR-308-ACDC48V
	Промежут. реле.OIR 3 конт (8A). 110 В AC/DC	110	8	3	OIR-308-ACDC110V
	Промежут. реле.OIR 3 конт (8A). 230 В AC	230 24	8	3	OIR-308-AC230V
	Промежут. реле.OIR 3 конт (16A). 12 В AC/DC	12	16	3	OIR-316-ACDC12V
	Промежут. реле.OIR 3 конт (16A). 24 В AC/DC	24	16	3	OIR-316-ACDC24V
Промежут. реле.OIR 3 конт (16A). 230 В AC	230	16	3	OIR-316-AC230V	

## Схемы подключения

OIR-116

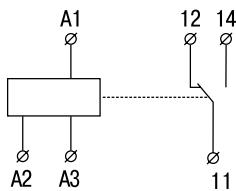

OIR-208

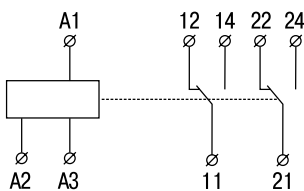

OIR-308 / OIR-316

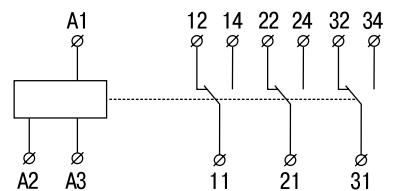

## Интерфейсные реле

Предназначены для обеспечения гальванической развязки и коммутации электрических и сигнальных цепей. Их отличительная особенность от промежуточных реле заключается в компактности и возможности прямого подключения к программируемым логическим контроллерам с помощью специальных кабелей.



### Преимущества

- Компактные габариты.
- Возможность замены реле без перемонтажа проводов.
- Высокая скорость работы: до 300 циклов/мин.
- Простая, удобная индикация работы.
- Элементная база от ведущих мировых производителей.
- Крепление на стандартную DIN-рейку.
- Корпус из не поддерживающих горение материалов.

## Ассортимент

	Наименование	В~Г~Ш, мм	Номинальный коммутируемый ток, А	Тип клемм	Количество групп контактов	Артикул
	Интерф. реле ORM 1. 1NO+1NC. 24В DC	80~94~6,2	6 AC / 5 DC	Винтовые	1	ORM-41F-1
	Интерф. реле ORM 2. 1NO+1NC. 24В DC	90~76~6,5	6 AC / 5 DC	Винтовые	1	ORM-41F-2
	Интерф. реле ORM 3. 1NO+1NC. 24В DC	135~80~6,2	6 AC / 5 DC	Пружинные	1	ORM-41F-3
	Интерф. реле ORM 4. 1 конт. группа. 24 В DC/AC	90~72~18	8 AC / 5 DC	Винтовые	1	ORM-FC1C
	Интерф. реле ORM 5. 2 конт. группа. 24 В DC/AC	90~72~34	8 AC / 5 DC	Винтовые	2	ORM-FC2C

## Схемы подключения

ORM-41F-1 ORM-41F-2  
ORM-41F-3

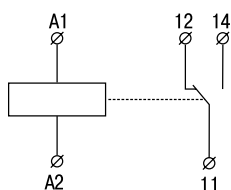

ORM-FC1C

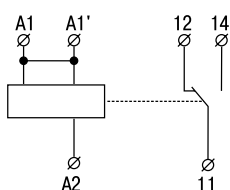

ORM-FC2C

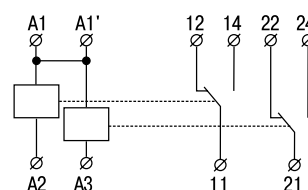

# Рекламные материалы

## POS-материалы



Плакат формата А2  
«Электроустановочные  
изделия серии BOLERO»



Плакат  
“Силовые разъемы №1”, А2



Плакат формата А2  
«Инструменты  
для электромонтажа»



Плакат формата А2  
«Светодиодные лампы  
серии ECO»



Плакат формата А2  
«Светодиодные прожекторы»



Плакат формата А2  
«Светодиодные светильники  
для ЖКХ»



Плакат формата А2  
«Светодиодная лента»

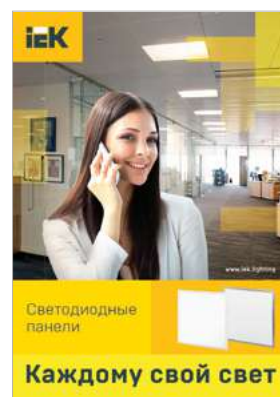

Плакат формата А2  
«Светодиодные панели»



Плакат формата А2  
«Светодиодные линейные  
светильники»



Плакат формата А2  
«Датчики движения»



Плакат “Бокс №1 в России”,  
А2



Плакат “Бокс №1 Гарантия  
безопасности”, А2

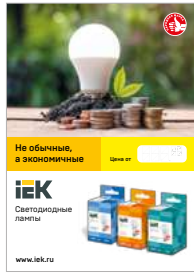

Листовки «Светодиодные лампы серии ECO» (формат А4, два вида)



Комплект POS-материалов для оформления розницы\*



Комплект POS-материалов «Светодиодные лампы серии ECO»: шелфтокеры, wobblers, листовки, наклейки\*



Комплект POS-материалов «Электроустановочные изделия серии BOLERO»: два вида стикеров, wobblers\*



Монетница «Силовые разъемы IEK – №1»



Монетница «IEK Lighting»



Воблер «Бокс №1»



Лайт-бокс (30×65×9 см)



Мини-стенд по светодиодной ленте



Дисплей для изолянта настенный (поставляется без изолянта)

\* Состав комплектов POS-материалов и размеры изделий уточняйте у Вашего персонального менеджера.





Тестер проверочный для ламп



Подставка под лампы в стеклянные витрины



Презентер для ламп настенный (49 × 38,9 × 11,5 см).  
Поставляется без ламп.  
Использовать только лампы 220 В

## Стойки, навески, стенд мобильный



Торговый стеллаж IEK (200×100×50 см)  
В комплекте:  
Перфорированные задние стенки – 4 шт.  
Полка нижняя 500 мм – 1 шт.  
Полка средняя 400 мм – 1 шт.  
Полки 300 мм – 3 шт.  
Стойки – 2 шт.  
Лайтбокс 100×30 см с возможностью изменения угла наклона

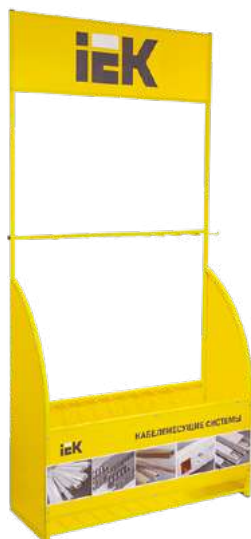

Стойка для кабель-каналов (245×120×44 см)



Стойка-дисплей под лампы (198×61×44 см)



Навеска вертикальная для ламп IEK (67,2×21 см, 4 корзины)



Стенд мобильный «Металлотки» (162×170×113 см)

## Стенды (120×80 см)

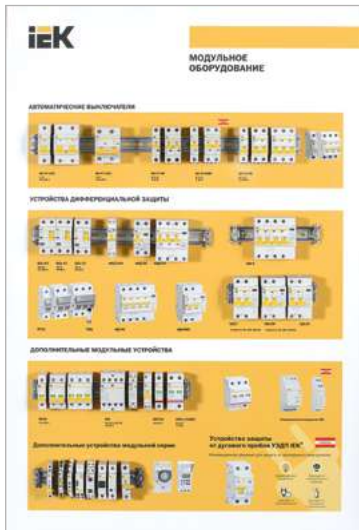

Модульное оборудование

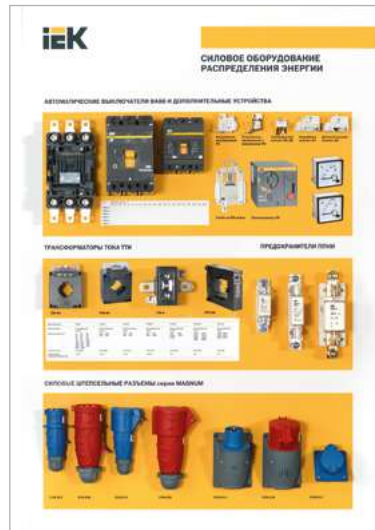

Силовое оборудование распределения энергии

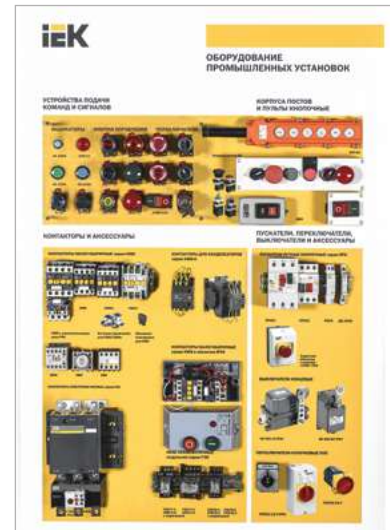

Оборудование промышленных установок



Щиты металлические с монтажной панелью ЩМП



Оборудование и линейная арматура для СИП

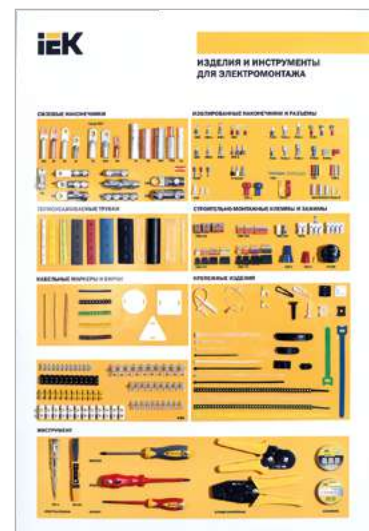

Изделия для электромонтажа



Корпуса металлические модульные



Корпуса модульные пластиковые

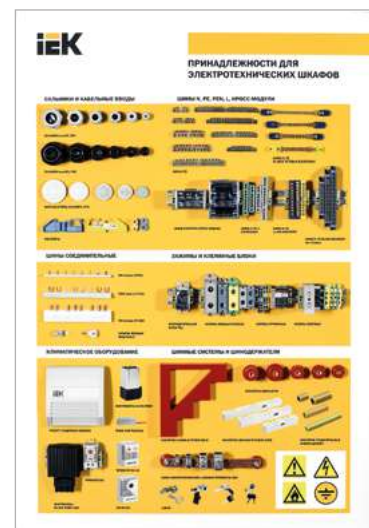

Принадлежности для электротехнических шкафов





Кабель-каналы серии «ПРАЙМЕР»



Кабель-каналы серии «ЭЛЕКОР»



Трубы для прокладки кабеля

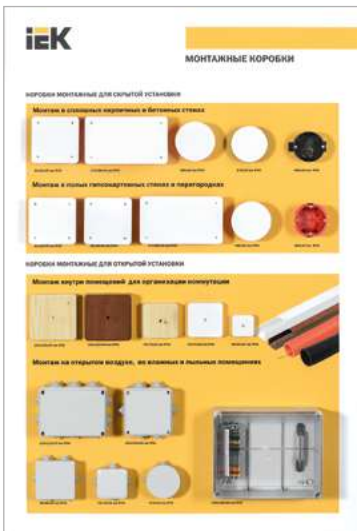

Монтажные коробки

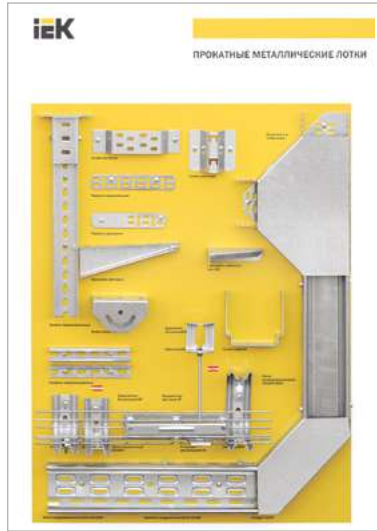

Прокатные металлические лотки



Электроустановочные изделия

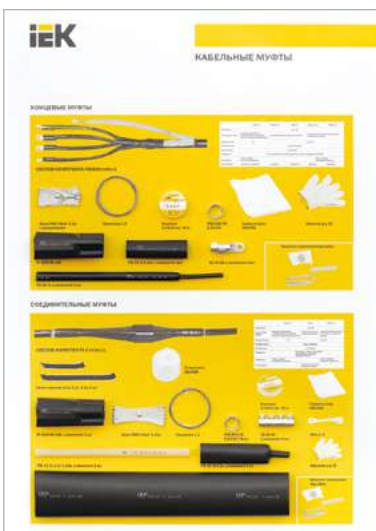

Кабельные муфты



Аварийное освещение



Датчики движения

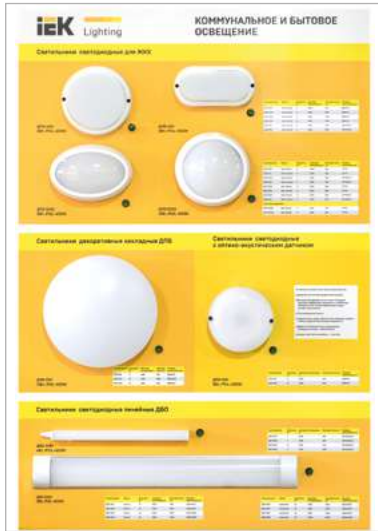

Коммунальное и бытовое освещение

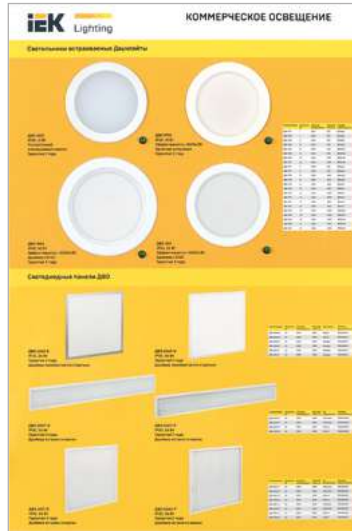

Коммерческое освещение

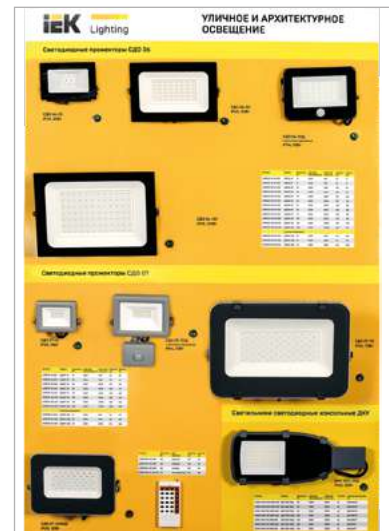

Уличное и архитектурное освещение



Промышленное освещение

## Стенды (64×90 см)

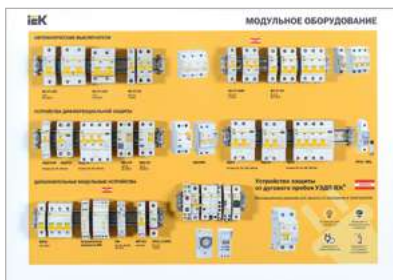

Модульное оборудование



Силовое оборудование  
распределения энергии



Оборудование и линейная арматура  
для СИП



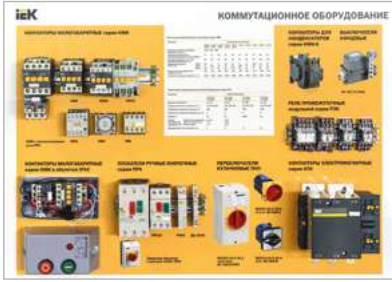

Коммутационное оборудование



Устройства управления



Силовые разъемы



Корпуса модульные пластиковые



Принадлежности для электротехнических шкафов

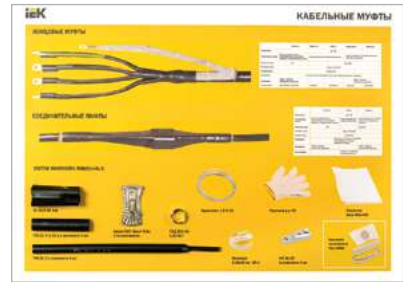

Кабельные муфты



Кабель-каналы серии «ПРАЙМЕР»



Кабель-каналы серии «ЭЛЕКОР»

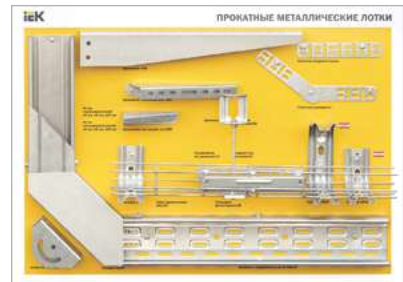

Прокатные металлические лотки

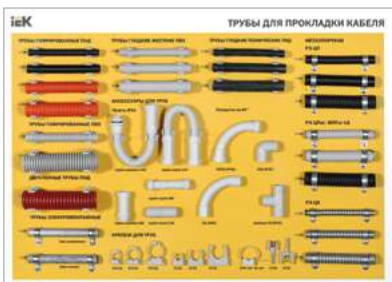

Трубы для прокладки кабеля

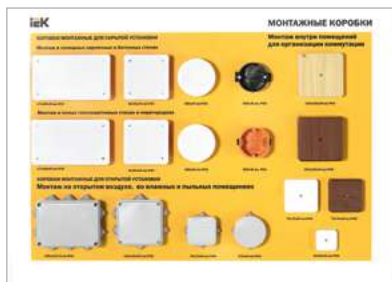

Монтажные коробки



Электроустановочные изделия



Изделия для электромонтажа



Датчики движения

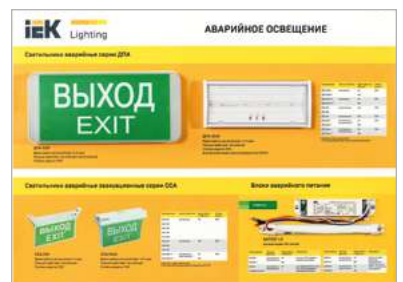

Аварийное освещение

## Стенды (43,5×80 см)

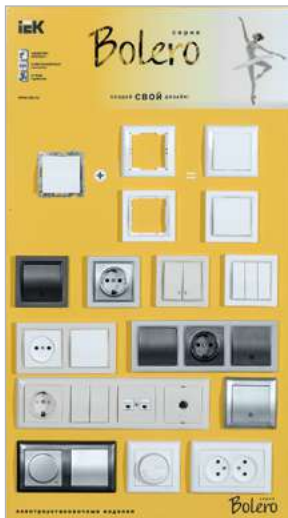

Электроустановочные изделия серии BOLERO



Решения для деревянного строительства



Решения для огнестойких кабельных линий



Решения для монолитного строительства

## Стенды (56×70 см)

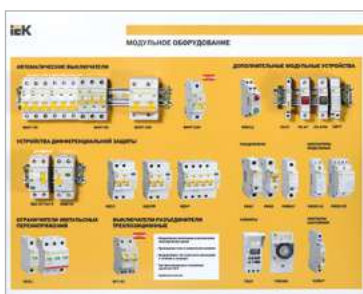

Модульное оборудование



Силовое оборудование



Оборудование промышленных установок



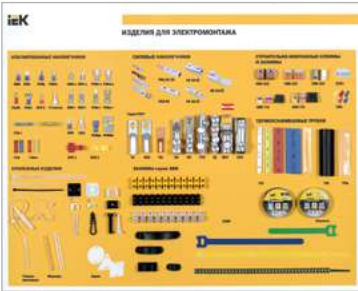

Изделия для электромонтажа



Оборудование и линейная арматура для СИП

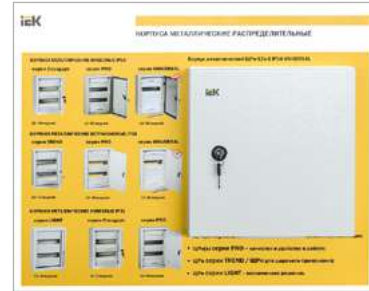

Корпуса металлические распределительные



Принадлежности для электротехнических шкафов



Силовые разъемы и пластиковые корпуса



Кабеленесущие системы и металлические лотки



Кабель-каналы и аксессуары

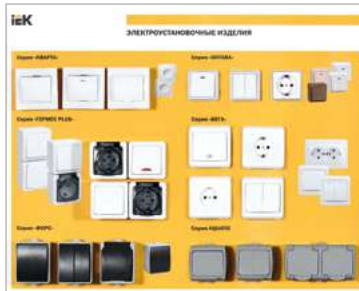

Электроустановочные изделия

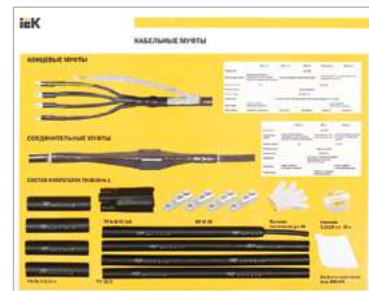

Кабельные муфты



Монтажные коробки

# Указатель артикулов

Артикул	стр.	Артикул	стр.	Артикул	стр.	Артикул	стр.
<b>A</b>							
AIS056-A2-000-1-3010	968	AIS132-B2-011-0-3010	969	AIS315-M4-132-0-1510	970	BCS13-063-1	732
AIS056-A2-000-1-3020	968	AIS132-B2-011-0-3020	971	AIS315-M4-132-0-1520	972	BCS13-063-2	732
AIS056-A4-000-1-1510	970	AIS132-B4-009-2-1510	969	AIS315-M6-090-0-1010	970	BCS13-125-1	732
AIS056-A4-000-1-1520	968	AIS132-B4-009-2-1520	971	AIS315-M6-090-0-1020	972	BCS14-010-4	732
AIS056-B2-000-1-3010	968	AIS132-B6-005-5-1010	969	AIS315-S2-110-0-3010	970	BCS14-025-4	732
AIS056-B2-000-1-3020	970	AIS132-B6-005-5-1020	971	AIS315-S2-110-0-3020	972	BCS14-032-4	733
AIS056-B4-000-1-1510	968	AIS132-C4-011-0-1510	969	AIS315-S4-110-0-1510	970	BCS21-010-1	733
AIS056-B4-000-1-1520	970	AIS132-C4-011-0-1520	971	AIS315-S4-110-0-1520	972	BCS21-025-1	733
AIS056-C4-000-1-1510	968	AIS132-M2-009-2-3010	969	AIS315-S6-075-0-1010	970	BCS21-032-1	733
AIS056-C4-000-1-1520	970	AIS132-M2-009-2-3020	971	AIS315-S6-075-0-1020	972	BCS21-063-1	733
AIS056-C4-000-3-1010	968	AIS132-M4-007-5-1510	969	AIS355-B6-200-0-1010	970	BCS21-125-1	733
AIS056-C4-000-3-1020	970	AIS132-M4-007-5-1520	971	AIS355-B6-200-0-1020	972	BCS22-010-1	733
AIS063-A2-000-2-3010	968	AIS132-M6-004-0-1010	969	AIS355-L2-315-0-3010	970	BCS22-010-3	733
AIS063-A2-000-2-3020	970	AIS132-M6-004-0-1020	971	AIS355-L2-315-0-3020	972	BCS22-025-1	733
AIS063-A4-000-1-1510	968	AIS132-M8-003-0-0710	969	AIS355-L4-315-0-1510	970	BCS22-025-3	733
AIS063-A4-000-1-1520	970	AIS132-M8-003-0-0720	971	AIS355-L4-315-0-1520	972	BCS22-032-1	733
AIS063-B2-000-3-3010	968	AIS132-S2-005-5-3010	969	AIS355-L6-250-0-1010	970	BCS22-032-3	733
AIS063-B2-000-3-3020	970	AIS132-S2-005-5-3020	971	AIS355-L6-250-0-1020	972	BCS22-063-1	733
AIS063-B4-000-2-1510	968	AIS132-S4-005-5-1510	969	AIS355-M2-250-0-3010	970	BCS22-063-3	733
AIS063-B4-000-2-1520	970	AIS132-S4-005-5-1520	971	AIS355-M2-250-0-3020	972	BCS22-125-1	733
AIS063-C2-000-4-3010	968	AIS132-S6-003-0-1010	969	AIS355-M4-250-0-1510	970	BCS22-125-3	733
AIS063-C2-000-4-3020	970	AIS132-S6-003-0-1020	971	AIS355-M4-250-0-1520	972	BCS23-010-1	733
AIS063-C4-000-3-1510	968	AIS132-S8-002-2-0710	969	AIS355-M6-160-0-1010	970	BCS23-010-2	733
AIS063-C4-000-3-1520	970	AIS132-S8-002-2-0720	971	AIS355-M6-160-0-1020	972	BCS23-025-1	733
AIS071-A2-000-4-3010	968	AIS160-B2-015-0-3010	969			BCS23-025-2	733
AIS071-A2-000-4-3020	970	AIS160-B2-015-0-3020	971	<b>B</b>		BCS23-032-1	733
AIS071-A4-000-3-1510	968	AIS160-B8-005-5-0710	969	BBD10-APBB-K51	748	BCS23-032-2	733
AIS071-A4-000-3-1520	970	AIS160-B8-005-5-0720	971	BBD11-APBB-K51	748	BCS23-063-2	733
AIS071-A6-000-2-1010	968	AIS160-L2-018-5-3010	969	BBD20-PPBB-K51	748	BCS23-125-1	733
AIS071-A6-000-2-1020	970	AIS160-L2-018-5-3020	971	BBD21-PPBB-K51	748	BCS23-125-2	733
AIS071-B2-000-6-3010	968	AIS160-L4-015-0-1510	969	BBD40-BW-K51	749	BCS33-010-1	733
AIS071-B2-000-6-3020	970	AIS160-L4-015-0-1520	971	BBD40-BW-K51	749	BCS33-010-1	733
AIS071-B4-000-4-1510	968	AIS160-L6-011-0-1010	969	BBD40-BW-K51	749	BCS33-025-1	733
AIS071-B4-000-4-1520	970	AIS160-L6-011-0-1020	971	BBD40-BW-K51	749	BCS33-032-1	733
AIS071-B6-000-3-1010	968	AIS160-L8-007-5-0710	969	BBD40-BW-K51	749	BCS33-063-1	733
AIS071-B6-000-3-1020	970	AIS160-L8-007-5-0720	971	BBD40-BW-K51	749	BCS33-125-1	733
AIS071-C2-000-8-3010	968	AIS160-M2-011-0-3010	969	BBD40-BW-K51	749	BDK10	750
AIS071-C2-000-8-3020	970	AIS160-M2-011-0-3020	971	BBD40-BW-K51	749	BDK11	750
AIS071-C4-000-6-1510	968	AIS160-M4-011-0-1510	969	BBD40-BW-K51	749	BDK20	750
AIS071-C4-000-6-1520	970	AIS160-M4-011-0-1520	971	BBD40-BW-K51	749	BDK21	750
AIS071-C6-000-4-1010	968	AIS160-M6-007-5-1010	969	BBD40-BW-K51	749	BK10-1-K01	761
AIS071-C6-000-4-1020	970	AIS160-M6-007-5-1020	971	BBD40-BW-K51	749	BK10-2-K01	761
AIS080-A2-000-8-3010	968	AIS160-M8-004-0-0710	969	BBD40-BW-K51	749	BK10-3-K01	761
AIS080-A2-000-8-3020	970	AIS160-M8-004-0-0720	971	BBD40-BW-K51	749	BK10-4-K01	761
AIS080-A4-000-6-1510	968	AIS180-L4-022-0-1510	969	BBD40-BW-K51	749	BK10-6-K01	761
AIS080-A4-000-6-1520	970	AIS180-L4-022-0-1520	972	BBD40-BW-K51	749	BSL10-ADDS-012-K01	746
AIS080-A6-000-4-1010	968	AIS180-L6-015-0-1010	969	BBD40-BW-K51	749	BSL10-ADDS-012-K01-16	747
AIS080-A6-000-4-1020	971	AIS180-L6-015-0-1020	972	BBD40-BW-K51	749	BSL10-ADDS-012-K04	746
AIS080-A8-000-2-0710	968	AIS180-L8-011-0-0710	969	BBD40-BW-K51	749	BSL10-ADDS-012-K04-16	747
AIS080-A8-000-2-0720	971	AIS180-L8-011-0-0720	972	BBD40-BW-K51	749	BSL10-ADDS-012-K05-16	747
AIS080-B2-001-1-3010	968	AIS180-M2-022-0-3010	969	BBD40-BW-K51	749	BSL10-ADDS-012-K05-16	747
AIS080-B2-001-1-3020	970	AIS180-M2-022-0-3020	972	BBD40-BW-K51	749	BSL10-ADDS-012-K06	746
AIS080-B4-000-8-1510	968	AIS180-M4-018-5-1510	969	BBD40-BW-K51	749	BSL10-ADDS-012-K06-16	747
AIS080-B4-000-8-1520	970	AIS180-M4-018-5-1520	972	BBD40-BW-K51	749	BSL10-ADDS-012-K07	746
AIS080-B6-000-6-1010	968	AIS200-B2-037-0-3010	969	BBD40-BW-K51	749	BSL10-ADDS-012-K07-16	747
AIS080-B6-000-6-1020	971	AIS200-B2-037-0-3020	972	BBD40-BW-K51	749	BSL10-ADDS-024-K01	746
AIS080-B8-000-3-0710	968	AIS200-B6-022-0-1010	969	BBD40-BW-K51	749	BSL10-ADDS-024-K01-16	747
AIS080-B8-000-3-0720	971	AIS200-B6-022-0-1020	972	BBD40-BW-K51	749	BSL10-ADDS-024-K04	746
AIS080-C2-001-5-3010	968	AIS200-L2-030-0-3010	969	BBD40-BW-K51	749	BSL10-ADDS-024-K04-16	747
AIS080-C2-001-5-3020	970	AIS200-L2-030-0-3020	972	BBD40-BW-K51	749	BSL10-ADDS-024-K05-16	747
AIS080-C4-001-1-1510	968	AIS200-L4-030-0-1510	969	BBD40-BW-K51	749	BSL10-ADDS-024-K05-16	747
AIS080-C4-001-1-1520	971	AIS200-L4-030-0-1520	972	BBD40-BW-K51	749	BSL10-ADDS-024-K06	746
AIS080-C6-000-8-1010	968	AIS200-L6-018-5-1010	969	BBD40-BW-K51	749	BSL10-ADDS-024-K06-16	747
AIS080-C6-000-8-1020	971	AIS200-L6-018-5-1020	972	BBD40-BW-K51	749	BSL10-ADDS-024-K07	746
AIS090-B2-003-0-3010	968	AIS200-L8-015-0-0710	969	BBD40-BW-K51	749	BSL10-ADDS-024-K07-16	747
AIS090-B2-003-0-3020	971	AIS200-L8-015-0-0720	972	BBD40-BW-K51	749	BSL10-ADDS-036-K01	746
AIS090-B4-002-2-1510	968	AIS225-M2-045-0-3010	969	BBD40-BW-K51	749	BSL10-ADDS-036-K01-16	747
AIS090-B4-002-2-1520	971	AIS225-M2-045-0-3020	972	BBD40-BW-K51	749	BSL10-ADDS-036-K04	746
AIS090-L2-002-2-3010	968	AIS225-M4-045-0-1510	969	BBD40-BW-K51	749	BSL10-ADDS-036-K04-16	747
AIS090-L2-002-2-3020	971	AIS225-M4-045-0-1520	972	BBD40-BW-K51	749	BSL10-ADDS-036-K05	746
AIS090-L4-001-5-1510	968	AIS225-M6-030-0-1010	969	BBD40-BW-K51	749	BSL10-ADDS-036-K05-16	747
AIS090-L4-001-5-1520	971	AIS225-M6-030-0-1020	972	BBD40-BW-K51	749	BSL10-ADDS-036-K06	746
AIS090-L6-001-1-1010	968	AIS225-M8-022-0-0710	969	BBD40-BW-K51	749	BSL10-ADDS-036-K06-16	747
AIS090-L6-001-1-1020	971	AIS225-M8-022-0-0720	972	BBD40-BW-K51	749	BSL10-ADDS-036-K07	746
AIS090-L8-001-1-0710	968	AIS225-S4-037-0-1510	969	BBD40-BW-K51	749	BSL10-ADDS-036-K07-16	747
AIS090-L8-001-1-0720	971	AIS225-S4-037-0-1520	972	BBD40-BW-K51	749	BSL10-ADDS-110-K01	746
AIS090-S2-001-5-3010	968	AIS225-S8-018-5-0710	969	BBD40-BW-K51	749	BSL10-ADDS-110-K01-16	747
AIS090-S2-001-5-3020	971	AIS225-S8-018-5-0720	972	BBD40-BW-K51	749	BSL10-ADDS-110-K04	746
AIS090-S4-001-1-1510	968	AIS250-M2-055-0-3010	969	BBD40-BW-K51	749	BSL10-ADDS-110-K04-16	747
AIS090-S4-001-1-1520	971	AIS250-M2-055-0-3020	972	BBD40-BW-K51	749	BSL10-ADDS-110-K05	746
AIS090-S6-000-8-1010	968	AIS250-M4-055-0-1510	969	BBD40-BW-K51	749	BSL10-ADDS-110-K05-16	747
AIS090-S6-000-8-1020	971	AIS250-M4-055-0-1520	972	BBD40-BW-K51	749	BSL10-ADDS-110-K06	746
AIS090-S8-000-8-0710	968	AIS250-M6-037-0-1010	969	BBD40-BW-K51	749	BSL10-ADDS-110-K06-16	747
AIS090-S8-000-8-0720	971	AIS250-M6-037-0-1020	972	BBD40-BW-K51	749	BSL10-ADDS-110-K07	746
AIS100-B2-004-0-3010	968	AIS250-M8-030-0-0710	969	BBD40-BW-K51	749	BSL10-ADDS-110-K07-16	747
AIS100-B2-004-0-3020	971	AIS250-M8-030-0-0720	972	BBD40-BW-K51	749	BSL10-ADDS-230-K01	746
AIS100-B4-003-0-1510	968	AIS280-M2-090-0-3010	970	BBD40-BW-K51	749	BSL10-ADDS-230-K04	746
AIS100-B4-003-0-1520	971	AIS280-M2-090-0-3020	972	BBD40-BW-K51	749	BSL10-ADDS-230-K04-16	747
AIS100-B8-001-1-0710	968	AIS280-M4-090-0-1510	970	BBD40-BW-K51	749	BSL10-ADDS-230-K05	746
AIS100-B8-001-1-0720	971	AIS280-M4-090-0-1520	972	BBD40-BW-K51	749	BSL10-ADDS-230-K05-16	747
AIS100-C4-004-0-1510	968	AIS280-M6-055-0-1010	970	BBD40-BW-K51	749	BSL10-ADDS-230-K06	746
AIS100-C4-004-0-1520	971	AIS280-M6-055-0-1020	972	BBD40-BW-K51	749	BSL10-ADDS-230-K06-16	747
AIS100-L2-003-0-3010	968	AIS280-M8-045-0-0710	970	BBD40-BW-K51	749	BSL10-ADDS-230-K07	746
AIS100-L2-003-0-3020	971	AIS280-M8-045-0-0720	972	BBD40-BW-K51	749	BSL10-ADDS-230-K07-16	747
AIS100-L4-002-2-1510	968	AIS280-S2-075-0-3010	970	BBD40-BW-K51	749	BSL20-AL-K01	746
AIS100-L4-002-2-1520	971	AIS280-S2-075-0-3020	972	BBD40-BW-K51	749	BSL20-AL-K04	746
AIS100-L6-001-5-1010	968	AIS280-S4-075-0-1510	970	BBD40-BW-K51	749	BSL20-AL-K05	746
AIS100-L6-001-5-1020	971	AIS280-S4-075-0-1520	972	BBD40-BW-K51	749	BSL20-AL-K06	746
AIS100-L8-000-8-0710	968						











Артикул	стр.	Артикул	стр.	Артикул	стр.	Артикул	стр.
CLM50D-PPP-300-20-HDZ	540	CLM50D-PSD-41-41-04-3	545	CLM50D-RP-100-20-HDZ	536	CLN10-080-200-120-3-M-HDZ	487
CLM50D-PPP-300-25	540	CLM50D-PSD-41-41-04-3-HDZ	545	CLM50D-RP-100-30	509	CLN10-080-300-2	487
CLM50D-PPP-300-25-HDZ	540	CLM50D-PSD-41-41-05-1	544	CLM50D-RP-100-30	536	CLN10-080-300-2-M-HDZ	487
CLM50D-PPZ-020-25	545	CLM50D-PSD-41-41-05-1-HDZ	544	CLM50D-RP-100-30-HDZ	509	CLN10-080-300-3	486
CLM50D-PPZ-020-25-HDZ	545	CLM50D-PSD-41-41-05-2	544	CLM50D-RP-100-30-HDZ	536	CLN10-080-300-3-M-HDZ	486
CLM50D-PPZ-030-25	545	CLM50D-PSD-41-41-05-2-HDZ	544	CLM50D-RP-150-20	520	CLN10-080-300-100-3	486
CLM50D-PPZ-030-25-HDZ	545	CLM50D-PSD-41-41-05-3	545	CLM50D-RP-150-20-HDZ	520	CLN10-080-300-100-3-M-HDZ	486
CLM50D-PPZ-040-25	545	CLM50D-PSD-41-41-05-3-HDZ	545	CLM50D-RP-150-30	520	CLN10-080-300-120-3	487
CLM50D-PPZ-040-25-HDZ	545	CLM50D-PSD-41-41-06-1	544	CLM50D-RP-150-30-HDZ	520	CLN10-080-300-120-3-M-HDZ	487
CLM50D-PPZ-050-25	545	CLM50D-PSD-41-41-06-1-HDZ	544	CLM50D-SKS-050-40	556	CLN10-080-400-2	487
CLM50D-PPZ-050-25-HDZ	545	CLM50D-PSD-41-41-06-2	544	CLM50D-SKS-050-40-HDZ	556	CLN10-080-400-2-M-HDZ	487
CLM50D-PPZ-060-25	545	CLM50D-PSD-41-41-06-2-HDZ	544	CLM50D-SKS-090-40	556	CLN10-080-400-3	486
CLM50D-PPZ-060-25-HDZ	545	CLM50D-PSD-41-41-06-3	545	CLM50D-SKS-090-40-HDZ	556	CLN10-080-400-3-M-HDZ	486
CLM50D-PPZ-070-25	545	CLM50D-PSD-41-41-06-3-HDZ	545	CLM50D-SPS-300-40	545	CLN10-080-400-120-3	487
CLM50D-PPZ-070-25-HDZ	545	CLM50D-PSD-41-41-07-1	544	CLM50D-SPS-300-40-HDZ	545	CLN10-080-400-120-3-M-HDZ	487
CLM50D-PPZ-080-25	545	CLM50D-PSD-41-41-07-1-HDZ	544	CLM50D-UDS-107-40	548	CLN10-080-500-2	487
CLM50D-PPZ-080-25-HDZ	545	CLM50D-PSD-41-41-07-2	544	CLM50D-UDS-107-40-HDZ	548	CLN10-080-500-2-M-HDZ	487
CLM50D-PPZ-100-25	545	CLM50D-PSD-41-41-07-2-HDZ	544	CLM50D-UNS-030-40	548	CLN10-080-500-3	486
CLM50D-PPZ-100-25-HDZ	545	CLM50D-PSD-41-41-07-3	545	CLM50D-UNS-030-40-HDZ	548	CLN10-080-500-3-M-HDZ	486
CLM50D-PPZ-120-25	545	CLM50D-PSD-41-41-07-3-HDZ	545	CLM50D-UNS-045-40	548	CLN10-080-600-2	487
CLM50D-PPZ-120-25-HDZ	545	CLM50D-PSD-41-41-08-1	544	CLM50D-UNS-045-40-HDZ	548	CLN10-080-600-2-M-HDZ	487
CLM50D-PPZ-150-25	545	CLM50D-PSD-41-41-08-1-HDZ	544	CLM50D-UNS-060-40	548	CLN10-080-600-3	486
CLM50D-PPZ-150-25-HDZ	545	CLM50D-PSD-41-41-08-2	544	CLM50D-UNS-060-40-HDZ	548	CLN10-080-600-3-M-HDZ	486
CLM50D-PPZ-180-25	545	CLM50D-PSD-41-41-08-2-HDZ	544	CLM50D-UOS-058-40	547	CLN10-100-100-2	487
CLM50D-PPZ-180-25-HDZ	545	CLM50D-PSD-41-41-08-3	545	CLM50D-UOS-058-40-HDZ	547	CLN10-100-100-2-M-HDZ	487
CLM50D-PPZ-200-25	545	CLM50D-PSD-41-41-08-3-HDZ	545	CLM50D-UOS-092-40	548	CLN10-100-100-3	486
CLM50D-PPZ-200-25-HDZ	545	CLM50D-PSD-41-41-10-1	544	CLM50D-UOS-092-40-HDZ	548	CLN10-100-100-3-M-HDZ	486
CLM50D-PPZ-250-25	545	CLM50D-PSD-41-41-10-1-HDZ	544	CLM50D-UOS-107-40	548	CLN10-100-100-100-3	486
CLM50D-PPZ-250-25-HDZ	545	CLM50D-PSD-41-41-10-2	544	CLM50D-UOS-107-40-HDZ	548	CLN10-100-100-100-3-M-HDZ	486
CLM50D-PPZ-300-25	545	CLM50D-PSD-41-41-10-2-HDZ	544	CLN10-035-050-070-3	486	CLN10-100-100-120-3	487
CLM50D-PPZ-300-25-HDZ	545	CLM50D-PSD-41-41-10-3	545	CLN10-035-100-070-3	486	CLN10-100-120-3-M-HDZ	487
CLM50D-PSD-41-21-03-1	543	CLM50D-PSD-41-41-10-3-HDZ	545	CLN10-035-150-070-3	486	CLN10-100-150-2	487
CLM50D-PSD-41-21-03-1-HDZ	543	CLM50D-PSD-41-41-12-1	544	CLN10-035-200-070-3	486	CLN10-100-150-2-M-HDZ	487
CLM50D-PSD-41-21-03-2	543	CLM50D-PSD-41-41-12-1-HDZ	544	CLN10-035-300-080-3	486	CLN10-100-150-3	486
CLM50D-PSD-41-21-03-2-HDZ	543	CLM50D-PSD-41-41-12-2	544	CLN10-050-050-2	487	CLN10-100-150-3-M-HDZ	486
CLM50D-PSD-41-21-03-3	544	CLM50D-PSD-41-41-12-2-HDZ	544	CLN10-050-050-2-M-HDZ	487	CLN10-100-150-100-3	486
CLM50D-PSD-41-21-03-3-HDZ	544	CLM50D-PSD-41-41-12-3	545	CLN10-050-050-3	486	CLN10-100-150-100-3-M-HDZ	486
CLM50D-PSD-41-21-04-1	543	CLM50D-PSD-41-41-12-3-HDZ	545	CLN10-050-050-3-M-HDZ	486	CLN10-100-150-120-3	487
CLM50D-PSD-41-21-04-1-HDZ	543	CLM50D-PSD-41-41-15-1	544	CLN10-050-050-100-3	486	CLN10-100-150-120-3-M-HDZ	487
CLM50D-PSD-41-21-04-2	543	CLM50D-PSD-41-41-15-1-HDZ	544	CLN10-050-050-100-3-M-HDZ	486	CLN10-100-200-2	487
CLM50D-PSD-41-21-04-2-HDZ	543	CLM50D-PSD-41-41-15-2	544	CLN10-050-050-120-3	487	CLN10-100-200-2-M-HDZ	487
CLM50D-PSD-41-21-04-3	544	CLM50D-PSD-41-41-15-2-HDZ	544	CLN10-050-050-120-3-M-HDZ	487	CLN10-100-200-3	486
CLM50D-PSD-41-21-04-3-HDZ	544	CLM50D-PSD-41-41-15-3	545	CLN10-050-100-2	487	CLN10-100-200-3-M-HDZ	486
CLM50D-PSD-41-21-05-1	543	CLM50D-PSD-41-41-15-3-HDZ	545	CLN10-050-100-2-M-HDZ	487	CLN10-100-200-100-3	486
CLM50D-PSD-41-21-05-1-HDZ	543	CLM50D-PSD-41-41-18-1	544	CLN10-050-100-3	486	CLN10-100-200-100-3-M-HDZ	486
CLM50D-PSD-41-21-05-2	543	CLM50D-PSD-41-41-18-1-HDZ	544	CLN10-050-100-3-M-HDZ	486	CLN10-100-200-120-3	487
CLM50D-PSD-41-21-05-2-HDZ	543	CLM50D-PSD-41-41-18-2	544	CLN10-050-100-100-3	486	CLN10-100-200-120-3-M-HDZ	487
CLM50D-PSD-41-21-05-3	544	CLM50D-PSD-41-41-18-2-HDZ	544	CLN10-050-100-100-3-M-HDZ	486	CLN10-100-300-2	487
CLM50D-PSD-41-21-05-3-HDZ	544	CLM50D-PSD-41-41-18-3	545	CLN10-050-100-120-3	487	CLN10-100-300-2-M-HDZ	487
CLM50D-PSD-41-21-06-1	543	CLM50D-PSD-41-41-18-3-HDZ	545	CLN10-050-100-120-3-M-HDZ	487	CLN10-100-300-3	486
CLM50D-PSD-41-21-06-1-HDZ	543	CLM50D-PSD-41-41-20-1	544	CLN10-050-150-2	487	CLN10-100-300-3-M-HDZ	486
CLM50D-PSD-41-21-06-2	543	CLM50D-PSD-41-41-20-1-HDZ	544	CLN10-050-150-2-M-HDZ	487	CLN10-100-300-120-3	487
CLM50D-PSD-41-21-06-2-HDZ	543	CLM50D-PSD-41-41-20-2	544	CLN10-050-150-3	486	CLN10-100-300-120-3-M-HDZ	487
CLM50D-PSD-41-21-06-3	544	CLM50D-PSD-41-41-20-2-HDZ	544	CLN10-050-150-3-M-HDZ	486	CLN10-100-400-2	487
CLM50D-PSD-41-21-06-3-HDZ	544	CLM50D-PSD-41-41-20-3	545	CLN10-050-150-100-3	486	CLN10-100-400-2-M-HDZ	487
CLM50D-PSD-41-21-07-1	543	CLM50D-PSD-41-41-20-3-HDZ	545	CLN10-050-150-100-3-M-HDZ	486	CLN10-100-400-3	486
CLM50D-PSD-41-21-07-1-HDZ	543	CLM50D-PSD-41-41-25-1	544	CLN10-050-150-120-3	487	CLN10-100-400-3-M-HDZ	486
CLM50D-PSD-41-21-07-2	543	CLM50D-PSD-41-41-25-1-HDZ	544	CLN10-050-150-120-3-M-HDZ	487	CLN10-100-500-2	487
CLM50D-PSD-41-21-07-2-HDZ	543	CLM50D-PSD-41-41-25-2	544	CLN10-050-200-2	487	CLN10-100-500-2-M-HDZ	487
CLM50D-PSD-41-21-07-3	544	CLM50D-PSD-41-41-25-2-HDZ	544	CLN10-050-200-2-M-HDZ	487	CLN10-100-500-3	486
CLM50D-PSD-41-21-07-3-HDZ	544	CLM50D-PSD-41-41-25-3	545	CLN10-050-200-3	486	CLN10-100-500-3-M-HDZ	486
CLM50D-PSD-41-21-08-1	543	CLM50D-PSD-41-41-25-3-HDZ	545	CLN10-050-200-3-M-HDZ	486	CLN10-100-600-2	487
CLM50D-PSD-41-21-08-1-HDZ	543	CLM50D-PSD-41-41-30-1	544	CLN10-050-200-100-3	486	CLN10-100-600-2-M-HDZ	487
CLM50D-PSD-41-21-08-2	543	CLM50D-PSD-41-41-30-1-HDZ	544	CLN10-050-200-100-3-M-HDZ	486	CLN10-100-600-3	486
CLM50D-PSD-41-21-08-2-HDZ	543	CLM50D-PSD-41-41-30-2	544	CLN10-050-200-120-3	487	CLN10-100-600-3-M-HDZ	486
CLM50D-PSD-41-21-08-3	544	CLM50D-PSD-41-41-30-2-HDZ	544	CLN10-050-200-120-3-M-HDZ	487	CLP1C-020-030	546
CLM50D-PSD-41-21-08-3-HDZ	544	CLM50D-PSD-41-41-30-3	545	CLN10-050-300-2	487	CLP1C-050-050	512
CLM50D-PSD-41-21-10-1	543	CLM50D-PSD-41-41-30-3-HDZ	545	CLN10-050-300-2-M-HDZ	487	CLP1C-050-050-M-HDZ	512
CLM50D-PSD-41-21-10-1-HDZ	543	CLM50D-PSS-085-40	546	CLN10-050-300-3	486	CLP1C-050-100	512
CLM50D-PSD-41-21-10-2	543	CLM50D-PSS-085-40-HDZ	546	CLN10-050-300-3-M-HDZ	486	CLP1C-050-100-M-HDZ	512
CLM50D-PSD-41-21-10-2-HDZ	543	CLM50D-PSS-185-40	546	CLN10-050-300-100-3	486	CLP1C-050-150	512
CLM50D-PSD-41-21-10-3	544	CLM50D-PSS-185-40-HDZ	546	CLN10-050-300-100-3-M-HDZ	486	CLP1C-050-150-M-HDZ	512
CLM50D-PSD-41-21-10-3-HDZ	544	CLM50D-PTS-136-40	547	CLN10-050-300-120-3	487	CLP1C-050-200	512
CLM50D-PSD-41-21-12-1	543	CLM50D-PTS-136-40-HDZ	547	CLN10-050-300-120-3-M-HDZ	487	CLP1C-050-200-M-HDZ	512
CLM50D-PSD-41-21-12-1-HDZ	543	CLM50D-PXS-136-40	547	CLN10-050-400-2	487	CLP1C-050-300	512
CLM50D-PSD-41-21-12-2	543	CLM50D-PXS-136-40-HDZ	547	CLN10-050-400-2-M-HDZ	487	CLP1C-050-300-M-HDZ	512
CLM50D-PSD-41-21-12-2-HDZ	543	CLM50D-RP-035-20	509	CLN10-050-400-3	486	CLP1C-050-400	512
CLM50D-PSD-41-21-12-3	544	CLM50D-RP-035-20-HDZ	520	CLN10-050-400-3-M-HDZ	486	CLP1C-050-400-M-HDZ	512
CLM50D-PSD-41-21-12-3-HDZ	544	CLM50D-RP-035-20-HDZ	536	CLN10-050-400-120-3	487	CLP1C-050-500	512
CLM50D-PSD-41-21-15-1	543	CLM50D-RP-035-20-HDZ	509	CLN10-050-400-120-3-M-HDZ	487	CLP1C-050-500-M-HDZ	512
CLM50D-PSD-41-21-15-1-HDZ	543	CLM50D-RP-035-30	520	CLN10-050-500-2	487	CLP1C-080-080	513
CLM50D-PSD-41-21-15-2	543	CLM50D-RP-035-30-HDZ	536	CLN10-050-500-2-M-HDZ	487	CLP1C-080-080-M-HDZ	513
CLM50D-PSD-41-21-15-2-HDZ	543	CLM50D-RP-035-30	509	CLN10-050-500-3	486	CLP1C-080-100	513
CLM50D-PSD-41-21-15-3	544	CLM50D-RP-035-30-HDZ	520	CLN10-050-500-3-M-HDZ	486	CLP1C-080-100-M-HDZ	513
CLM50D-PSD-41-21-18-1	543	CLM50D-RP-035-30	536	CLN10-050-600-2	487	CLP1C-080-150	513
CLM50D-PSD-41-21-18-1-HDZ	543	CLM50D-RP-035-30-HDZ	509	CLN10-050-600-2-M-HDZ	487	CLP1C-080-150-M-HDZ	513
CLM50D-PSD-41-21-18-2	543	CLM50D-RP-035-30-HDZ	520	CLN10-050-600-3	486	CLP1C-080-200	513
CLM50D-PSD-41-21-18-2-HDZ	543	CLM50D-RP-050-20	536	CLN10-050-600-3-M-HDZ	486	CLP1C-080-200-M-HDZ	513
CLM50D-PSD-41-21-18-3	544	CLM50D-RP-050-20-HDZ	509	CLN10-080-080-2	487	CLP1C-080-300	513
CLM50D-PSD-41-21-18-3-HDZ	544	CLM50D-RP-050-20-HDZ	536	CLN10-080-080-2-M-HDZ	487	CLP1C-080-300-M-HDZ	513
CLM50D-PSD-41-21-20-1	543	CLM50D-RP-050-30	509	CLN10-080-080-3	486	CLP1C-080-400	513
CLM50D-PSD-41-21-20-1-HDZ	543	CLM50D-RP-050-30-HDZ	536	CLN10-080-080-3-M-HDZ	486	CLP1C-080-400-M-HDZ	513
CLM50D-PSD-41-21-20-2	543	CLM50D-RP-060-20	520	CLN10-080-080-100-3	486	CLP1C-080-500	513
CLM50D-PSD-41-21-20-2-HDZ	543	CLM50D-RP-060-20-HDZ	536	CLN10-080-080-100-3-M-HDZ	486	CLP1C-080-500-M-HDZ	513
CLM50D-PSD-41-21-25-1	543	CLM50D-RP-060-20	520	CLN10-080-100-2	487	CLP1C-100-100	513
CLM50D-PSD-41-21-25-1-HDZ							

Артикул	стр.	Артикул	стр.	Артикул	стр.	Артикул	стр.
CLP1CL-600-M-HDZ	550	CLP1K-080-100-3-M-HDZ	489	CLP1M-CKZ-3-01	563	CLP1N-100-500	501
CLP1CW-100-1	550	CLP1K-080-120-3	489	CLP1M-CKZ-3-02	563	CLP1N-100-500-M-HDZ	501
CLP1CW-100-M-HDZ	550	CLP1K-080-120-3-M-HDZ	489	CLP1M-CKZ-3-03	563	CLP1N-100-600	501
CLP1CW-150-1	550	CLP1K-100-1	489	CLP1M-CKZ-3-05	563	CLP1N-100-600-M-HDZ	501
CLP1CW-150-M-HDZ	550	CLP1K-100-1-2	489	CLP1M-CKZ-3-07	563	CLP1P-035-050-1	499
CLP1CW-200-1	550	CLP1K-100-2-M-HDZ	489	CLP1M-CS-6-10-1	563	CLP1P-035-100-1	499
CLP1CW-200-M-HDZ	550	CLP1K-100-3-M-HDZ	489	CLP1M-CS-6-10-1-M-HDZ	560	CLP1P-035-150-1	499
CLP1CW-300-1	550	CLP1K-100-3-M-HDZ	489	CLP1M-CS-6-16	560	CLP1P-035-200-1	499
CLP1CW-300-M-HDZ	550	CLP1K-100-100-3	489	CLP1M-CS-6-16-HDZ	560	CLP1P-035-300-1	499
CLP1CW-400-1	550	CLP1K-100-100-3-M-HDZ	489	CLP1M-G-6	561	CLP1P-KS-5	563
CLP1CW-400-M-HDZ	550	CLP1K-100-120-3	489	CLP1M-G-8	561	CLP1P-KV-4	563
CLP1CW-500-1	550	CLP1K-100-120-3-M-HDZ	489	CLP1M-G-10	561	CLP1P-SC-4	563
CLP1CW-500-M-HDZ	550	CLP1K-150-1	489	CLP1M-G-12	561	CLP1P-ZTVD-2	563
CLP1CW-600-1	550	CLP1K-150-1	489	CLP1M-GS-6	561	CLP1Q-050	555
CLP1CW-600-M-HDZ	550	CLP1K-150-2	489	CLP1M-GS-6	561	CLP1Q-050-M-HDZ	555
CLP1CZ-100-1	550	CLP1K-150-2-M-HDZ	489	CLP1M-GS-10	561	CLP1S-035-1	509
CLP1CZ-100-M-HDZ	550	CLP1K-150-3-M-HDZ	489	CLP1M-GS-12	561	CLP1S-41-21-03-15	541
CLP1CZ-150-1	550	CLP1K-150-3-M-HDZ	489	CLP1M-LP-12-055	563	CLP1S-41-21-03-15-M-HDZ	541
CLP1CZ-150-M-HDZ	550	CLP1K-150-100-3	489	CLP1M-LP-20-1	563	CLP1S-41-21-03-20	541
CLP1CZ-200-1	550	CLP1K-150-100-3-M-HDZ	489	CLP1M-LP-20-2	563	CLP1S-41-21-03-20-M-HDZ	541
CLP1CZ-200-M-HDZ	550	CLP1K-150-120-3	489	CLP1M-LP-20-2	563	CLP1S-41-21-03-25	542
CLP1CZ-300-1	550	CLP1K-150-120-3-M-HDZ	489	CLP1M-MP	538	CLP1S-41-21-03-25-M-HDZ	542
CLP1CZ-300-M-HDZ	550	CLP1K-200-1	489	CLP1M-MP-INOX	538	CLP1S-41-21-04-15	541
CLP1CZ-400-1	550	CLP1K-200-1	489	CLP1M-MPV	513	CLP1S-41-21-04-15-M-HDZ	541
CLP1CZ-400-M-HDZ	550	CLP1K-200-1	520	CLP1M-MPV-M-HDZ	513	CLP1S-41-21-04-20	541
CLP1CZ-500-1	550	CLP1K-200-2	536	CLP1M-N-6	561	CLP1S-41-21-04-20-M-HDZ	541
CLP1CZ-500-M-HDZ	550	CLP1K-200-2-M-HDZ	489	CLP1M-N-8-2	561	CLP1S-41-21-04-25	542
CLP1CZ-600-1	550	CLP1K-200-3-M-HDZ	489	CLP1M-N-10	561	CLP1S-41-21-04-25-M-HDZ	542
CLP1CZ-600-M-HDZ	550	CLP1K-200-3-M-HDZ	520	CLP1M-N-12	561	CLP1S-41-21-05-15	541
CLP1H-035-050	510	CLP1K-200-3-M-HDZ	489	CLP1M-RB-6	563	CLP1S-41-21-05-15-M-HDZ	541
CLP1H-035-050-050	511	CLP1K-200-3-M-HDZ	536	CLP1M-RB-8	563	CLP1S-41-21-05-20	541
CLP1H-035-050-100	511	CLP1K-200-100-3	489	CLP1M-RB-10	563	CLP1S-41-21-05-20-M-HDZ	541
CLP1H-035-050-150	511	CLP1K-200-100-3-M-HDZ	489	CLP1M-RG-6	563	CLP1S-41-21-05-25	542
CLP1H-035-050-200	511	CLP1K-200-120-3	489	CLP1M-RG-8	563	CLP1S-41-21-05-25-M-HDZ	542
CLP1H-035-050-300	511	CLP1K-200-120-3-M-HDZ	489	CLP1M-RG-10	563	CLP1S-41-21-06-15	541
CLP1H-035-080-100	511	CLP1K-300-1	489	CLP1M-SBC-8	561	CLP1S-41-21-06-15-M-HDZ	541
CLP1H-035-080-150	511	CLP1K-300-1	520	CLP1M-SBC-10	561	CLP1S-41-21-06-20	541
CLP1H-035-080-200	511	CLP1K-300-1	536	CLP1M-SH-6	561	CLP1S-41-21-06-20-M-HDZ	541
CLP1H-035-080-300	511	CLP1K-300-2	489	CLP1M-SH-8	561	CLP1S-41-21-06-25	542
CLP1H-035-100-100	510	CLP1K-300-2-M-HDZ	489	CLP1M-SH-10	561	CLP1S-41-21-06-25-M-HDZ	542
CLP1H-035-100-150	511	CLP1K-300-3-M-HDZ	489	CLP1M-SH-12	561	CLP1S-41-21-07-15	541
CLP1H-035-100-200	511	CLP1K-300-3-M-HDZ	520	CLP1M-SHU-6	561	CLP1S-41-21-07-15-M-HDZ	541
CLP1H-035-100-300	511	CLP1K-300-3-M-HDZ	536	CLP1M-SHU-8	561	CLP1S-41-21-07-20	541
CLP1H-035-150-100	510	CLP1K-300-100-3	489	CLP1M-SHU-10	561	CLP1S-41-21-07-20-M-HDZ	541
CLP1H-035-150-200	510	CLP1K-300-100-3-M-HDZ	489	CLP1M-SHU-12	561	CLP1S-41-21-07-25	542
CLP1H-035-150-300	510	CLP1K-300-120-3	489	CLP1M-SRB-2-6-01	562	CLP1S-41-21-07-25-M-HDZ	542
CLP1H-035-300	510	CLP1K-300-120-3-M-HDZ	489	CLP1M-SRB-2-6-02	562	CLP1S-41-21-08-15	541
CLP1H-050-050	510	CLP1K-400-2	489	CLP1M-SRB-2-6-03	562	CLP1S-41-21-08-15-M-HDZ	541
CLP1H-050-050-M-HDZ	510	CLP1K-400-2-M-HDZ	489	CLP1M-SRB-2-6-05	562	CLP1S-41-21-08-20	541
CLP1H-050-080-100	511	CLP1K-400-3	489	CLP1M-SRB-2-6-07	562	CLP1S-41-21-08-20-M-HDZ	541
CLP1H-050-080-150	511	CLP1K-400-3	520	CLP1M-SRB-2-6-10	562	CLP1S-41-21-08-25	542
CLP1H-050-080-200	511	CLP1K-400-3	536	CLP1M-SRB-2-8-01	562	CLP1S-41-21-08-25-M-HDZ	542
CLP1H-050-080-300	511	CLP1K-400-3-M-HDZ	489	CLP1M-SRB-2-8-02	562	CLP1S-41-21-10-15	541
CLP1H-050-080-400	511	CLP1K-400-3-M-HDZ	520	CLP1M-SRB-2-8-03	562	CLP1S-41-21-10-15-M-HDZ	541
CLP1H-050-080-500	511	CLP1K-400-3-M-HDZ	536	CLP1M-SRB-2-8-05	562	CLP1S-41-21-10-20	541
CLP1H-050-100-100	510	CLP1K-400-120-3	489	CLP1M-SRB-2-8-07	562	CLP1S-41-21-10-20-M-HDZ	541
CLP1H-050-100-150	511	CLP1K-400-120-3-M-HDZ	489	CLP1M-SRB-2-8-10	562	CLP1S-41-21-10-25	542
CLP1H-050-100-200	511	CLP1K-500-2	489	CLP1M-SRC-2-01	562	CLP1S-41-21-10-25-M-HDZ	542
CLP1H-050-100-300	511	CLP1K-500-2-M-HDZ	489	CLP1M-SRC-2-02	562	CLP1S-41-21-12-15	541
CLP1H-050-100-400	511	CLP1K-500-3	489	CLP1M-SRC-2-03	562	CLP1S-41-21-12-15-M-HDZ	541
CLP1H-050-100-500	511	CLP1K-500-3	520	CLP1M-SRC-2-05	562	CLP1S-41-21-12-20	541
CLP1H-050-100-M-HDZ	510	CLP1K-500-3-M-HDZ	536	CLP1M-SRC-2-07	562	CLP1S-41-21-12-20-M-HDZ	541
CLP1H-050-150	510	CLP1K-500-3-M-HDZ	489	CLP1M-SRC-2-10	562	CLP1S-41-21-12-25	542
CLP1H-050-150-M-HDZ	510	CLP1K-500-3-M-HDZ	520	CLP1M-SRL-2-01	562	CLP1S-41-21-12-25-M-HDZ	542
CLP1H-050-200	510	CLP1K-500-3-M-HDZ	536	CLP1M-SRL-2-02	562	CLP1S-41-21-15-15	541
CLP1H-050-200-M-HDZ	510	CLP1K-500-120-3	489	CLP1M-SRL-2-03	562	CLP1S-41-21-15-15-M-HDZ	541
CLP1H-050-300	510	CLP1K-500-120-3-M-HDZ	489	CLP1M-SRL-2-05	562	CLP1S-41-21-15-20	541
CLP1H-050-300-M-HDZ	510	CLP1K-600-2	489	CLP1M-SRL-2-07	562	CLP1S-41-21-15-20-M-HDZ	541
CLP1H-050-400	510	CLP1K-600-2-M-HDZ	489	CLP1M-SRL-2-10	562	CLP1S-41-21-15-25	542
CLP1H-050-400-M-HDZ	510	CLP1K-600-3	489	CLP1M-V-6-10	560	CLP1S-41-21-18-15	541
CLP1H-080-050	510	CLP1K-600-3	520	CLP1M-VP-8	561	CLP1S-41-21-18-15-M-HDZ	541
CLP1H-080-050-M-HDZ	510	CLP1K-600-3-M-HDZ	536	CLP1M-VP-10	561	CLP1S-41-21-18-20	541
CLP1H-080-100	511	CLP1K-600-3-M-HDZ	489	CLP1N-035-050-1	501	CLP1S-41-21-18-20-M-HDZ	541
CLP1H-080-100-150	511	CLP1K-600-3-M-HDZ	520	CLP1N-035-100-1	501	CLP1S-41-21-18-25	542
CLP1H-080-100-200	511	CLP1M-A-B-8-40	562	CLP1N-035-150-1	501	CLP1S-41-21-18-25-M-HDZ	542
CLP1H-080-100-300	511	CLP1M-A-B-8-65	562	CLP1N-035-200-1	501	CLP1S-41-21-20-15	541
CLP1H-080-100-400	511	CLP1M-A-B-8-85	562	CLP1N-050-050	501	CLP1S-41-21-20-15-M-HDZ	541
CLP1H-080-100-500	511	CLP1M-A-B-10-40	562	CLP1N-050-050-M-HDZ	501	CLP1S-41-21-20-20	541
CLP1H-080-100-M-HDZ	510	CLP1M-A-B-10-75	562	CLP1N-050-100	501	CLP1S-41-21-20-20-M-HDZ	541
CLP1H-080-150-M-HDZ	510	CLP1M-A-B-10-95	562	CLP1N-050-150-M-HDZ	501	CLP1S-41-21-20-25	542
CLP1H-080-200	510	CLP1M-A-B-12-60	562	CLP1N-050-200-M-HDZ	501	CLP1S-41-21-20-25-M-HDZ	542
CLP1H-080-200-M-HDZ	510	CLP1M-A-B-12-100	562	CLP1N-050-300	501	CLP1S-41-21-25-15	541
CLP1H-080-300-M-HDZ	510	CLP1M-AL-4	562	CLP1N-050-300-M-HDZ	501	CLP1S-41-21-25-15-M-HDZ	542
CLP1H-080-400-M-HDZ	510	CLP1M-AL-6	562	CLP1N-050-400-M-HDZ	501	CLP1S-41-21-25-20	541
CLP1H-100-050	510	CLP1M-AL-8	562	CLP1N-050-400-M-HDZ	501	CLP1S-41-21-25-20-M-HDZ	541
CLP1H-100-050-M-HDZ	510	CLP1M-AL-10	562	CLP1N-050-500	501	CLP1S-41-21-25-25	542
CLP1H-100-100	510	CLP1M-AS-6	562	CLP1N-050-500-M-HDZ	501	CLP1S-41-21-25-25-M-HDZ	542
CLP1H-100-100-M-HDZ	510	CLP1M-AS-8	562	CLP1N-050-600	501	CLP1S-41-21-30-15	541
CLP1H-100-150-M-HDZ	510	CLP1M-AS-10	562	CLP1N-050-600-M-HDZ	501	CLP1S-41-21-30-15-M-HDZ	541
CLP1H-100-200	510	CLP1M-B-6-20	560	CLP1N-080-080	501	CLP1S-41-21-30-20	541
CLP1H-100-200-M-HDZ	510	CLP1M-B-8-20	560	CLP1N-080-100	501	CLP1S-41-21-30-20-M-HDZ	541
CLP1H-100-300	510	CLP1M-B-8-30	560	CLP1N-080-100-M-HDZ	501	CLP1S-41-21-30-25	542
CLP1H-100-300-M-HDZ	510	CLP1M-B-8-50	560	CLP1N-080-150-M-HDZ	501	CLP1S-41-21-30-25-M-HDZ	542
CLP1H-100-400	510	CLP1M-B-8-60	560	CLP1N-080-200	501	CLP1S-41-41-03-15	542
CLP1H-100-400-M-HDZ	510	CLP1M-B-8-65-1	560	CLP1N-080-200-M-HDZ	501	CLP1S-41-41-03-15-M-HDZ	542
CLP1K-050-1	489	CLP1M-B-8-70	560	CLP1N-080-300	501	CLP1S-41-41-03-20	542
CLP1K-050-1	536	CLP1M-B-10-20	560	CLP1N-080-300-M-HDZ	501	CLP1S-41-41-03-20-M-HDZ	542
CLP1K-050-2	489	CLP1M-B-10-25	560	CLP1N-080-400	501	CLP1S-41-41-03-25	543
CLP1K-050-2	489	CLP1M-B-10-30	560	CLP1N-080-400-M-HDZ	501	CLP1S-41-41-03-25-M-HDZ	543
CLP1K-050-2-M-HDZ	489	CLP1M-B-10-40	560	CLP1N-080-500	501	CLP1S-41-41-04-15	542
CLP1K-050-3-M-HDZ	489	CLP1M-B-10-50	560	CLP1N-080-500-M-HDZ	501	CLP1S-41-41-04-15-M-HDZ	542
CLP1K-050-3-M-HDZ	536	CLP1M-B-10-60	560	CLP1N-080-600	501	CLP1S-41-41-04-20	542
CLP1K-050-100-3	489	CLP1M-B-10-70	560	CLP1N-080-600-M-HDZ	501	CLP1S-41-41-04-20-M-HDZ	542
CLP1K-050-100-3-M-HDZ	489	CLP1M-B-10-80	560	CLP1N-100-100	501	CLP1S-41-41-04-25	543
CLP1K-050-120-3	489	CLP1M-B-12-20	560	CLP1N-100-100-M-HDZ	501	CLP1S-41-41-05-15	542
CLP1K-050-120-3-M-HDZ	489	CLP1M-B-12-30	560	CLP1N-100-150-M-HDZ	501	CLP1S-41-41-05-15-M-HDZ	542
CLP1K-080-2	489	CLP1M-B-12-40	560	CLP1N-100-200	501	CLP1S-41-41-06-15	542
CLP1K-080-2-M-HDZ	489	CLP1M-B-12-50	560	CLP1N-100-200-M-HDZ	501	CLP1S-41-41-06-15-M-HDZ	542
CLP1K-080-3	489	CLP1M-CDZ-3-01	563	CLP1N-100-300	501	CLP1S-41-41-06-20	542
CLP1K-080-3	536	CLP1M-CDZ					



Артикул	стр.	Артикул	стр.	Артикул	стр.	Артикул	стр.
CLP1S-41-41-07-15-M-HDZ	542	CLP1T-035-300-1	504	CLP1X-050-600-M-HDZ	499	CLP2P-100-300-M-HDZ	500
CLP1S-41-41-07-20	542	CLP1T-050-050	504	CLP1X-080-80	499	CLP2P-100-400	500
CLP1S-41-41-07-20-M-HDZ	542	CLP1T-050-050-M-HDZ	504	CLP1X-080-080-M-HDZ	499	CLP2P-100-400-M-HDZ	500
CLP1S-41-41-07-25	543	CLP1T-050-100	504	CLP1X-080-100	499	CLP2P-100-500	500
CLP1S-41-41-07-25-M-HDZ	543	CLP1T-050-100-M-HDZ	504	CLP1X-080-100-M-HDZ	499	CLP2P-100-500-M-HDZ	500
CLP1S-41-41-08-15	542	CLP1T-050-150	504	CLP1X-080-150	499	CLP2P-100-600	500
CLP1S-41-41-08-15-M-HDZ	542	CLP1T-050-150-M-HDZ	504	CLP1X-080-150-M-HDZ	499	CLP2P-100-600-M-HDZ	500
CLP1S-41-41-08-20	542	CLP1T-050-200	504	CLP1X-080-200	499	CLP3N-050-050	502
CLP1S-41-41-08-20-M-HDZ	542	CLP1T-050-200-M-HDZ	504	CLP1X-080-200-M-HDZ	499	CLP3N-050-050-M-HDZ	502
CLP1S-41-41-08-25	543	CLP1T-050-300	504	CLP1X-080-300	499	CLP3N-050-100	502
CLP1S-41-41-08-25-M-HDZ	543	CLP1T-050-300-M-HDZ	504	CLP1X-080-300-M-HDZ	499	CLP3N-050-100-M-HDZ	502
CLP1S-41-41-10-15	542	CLP1T-050-400	504	CLP1X-080-400	499	CLP3N-050-150	502
CLP1S-41-41-10-15-M-HDZ	542	CLP1T-050-400-M-HDZ	504	CLP1X-080-400-M-HDZ	499	CLP3N-050-150-M-HDZ	502
CLP1S-41-41-10-20	542	CLP1T-050-500	504	CLP1X-080-500	499	CLP3N-050-200	502
CLP1S-41-41-10-20-M-HDZ	542	CLP1T-050-500-M-HDZ	504	CLP1X-080-500-M-HDZ	499	CLP3N-050-200-M-HDZ	502
CLP1S-41-41-10-25	543	CLP1T-050-600	504	CLP1X-080-600	499	CLP3N-050-300	502
CLP1S-41-41-10-25-M-HDZ	543	CLP1T-050-600-M-HDZ	504	CLP1X-080-600-M-HDZ	499	CLP3N-050-300-M-HDZ	502
CLP1S-41-41-12-15	542	CLP1T-080-080	504	CLP1X-100-100	499	CLP3N-050-400	502
CLP1S-41-41-12-15-M-HDZ	542	CLP1T-080-080-M-HDZ	504	CLP1X-100-100-M-HDZ	499	CLP3N-050-400-M-HDZ	502
CLP1S-41-41-12-20	542	CLP1T-080-100	504	CLP1X-100-150	499	CLP3N-050-500	502
CLP1S-41-41-12-20-M-HDZ	542	CLP1T-080-100-M-HDZ	504	CLP1X-100-150-M-HDZ	499	CLP3N-050-500-M-HDZ	502
CLP1S-41-41-12-25	543	CLP1T-080-150	504	CLP1X-100-200	499	CLP3N-050-600	502
CLP1S-41-41-12-25-M-HDZ	543	CLP1T-080-150-M-HDZ	504	CLP1X-100-200-M-HDZ	499	CLP3N-050-600-M-HDZ	502
CLP1S-41-41-15-15	542	CLP1T-080-200	504	CLP1X-100-300	499	CLP3N-080-080	502
CLP1S-41-41-15-15-M-HDZ	542	CLP1T-080-200-M-HDZ	504	CLP1X-100-300-M-HDZ	499	CLP3N-080-080-M-HDZ	502
CLP1S-41-41-15-20	542	CLP1T-080-300	504	CLP1X-100-400	499	CLP3N-080-100	502
CLP1S-41-41-15-20-M-HDZ	542	CLP1T-080-300-M-HDZ	504	CLP1X-100-400-M-HDZ	499	CLP3N-080-100-M-HDZ	502
CLP1S-41-41-15-25	543	CLP1T-080-400	504	CLP1X-100-500	499	CLP3N-080-150	502
CLP1S-41-41-15-25-M-HDZ	543	CLP1T-080-400-M-HDZ	504	CLP1X-100-500-M-HDZ	499	CLP3N-080-150-M-HDZ	502
CLP1S-41-41-18-15	542	CLP1T-080-500	504	CLP1X-100-600	499	CLP3N-080-200	502
CLP1S-41-41-18-15-M-HDZ	542	CLP1T-080-500-M-HDZ	504	CLP1X-100-600-M-HDZ	499	CLP3N-080-200-M-HDZ	502
CLP1S-41-41-18-20	542	CLP1T-080-600	504	CLP1Z-035-050	512	CLP3N-080-300	502
CLP1S-41-41-18-20-M-HDZ	542	CLP1T-080-600-M-HDZ	504	CLP1Z-035-100	512	CLP3N-080-300-M-HDZ	502
CLP1S-41-41-18-25	543	CLP1T-100-100	504	CLP1Z-035-150	512	CLP3N-080-400	502
CLP1S-41-41-18-25-M-HDZ	543	CLP1T-100-100-M-HDZ	504	CLP1Z-035-200	512	CLP3N-080-400-M-HDZ	502
CLP1S-41-41-20-15	542	CLP1T-100-150	504	CLP1Z-035-300	512	CLP3N-080-500	502
CLP1S-41-41-20-15-M-HDZ	542	CLP1T-100-150-M-HDZ	504	CLP1Z-050-050	512	CLP3N-080-500-M-HDZ	502
CLP1S-41-41-20-20	542	CLP1T-100-200	504	CLP1Z-050-050-M-HDZ	512	CLP3N-080-600	502
CLP1S-41-41-20-20-M-HDZ	542	CLP1T-100-200-M-HDZ	504	CLP1Z-50-100	512	CLP3N-080-600-M-HDZ	502
CLP1S-41-41-20-25	543	CLP1T-100-300	504	CLP1Z-050-100	550	CLP3N-100-100	502
CLP1S-41-41-20-25-M-HDZ	543	CLP1T-100-300-M-HDZ	504	CLP1Z-050-100-M-HDZ	512	CLP3N-100-100-M-HDZ	502
CLP1S-41-41-25-15	542	CLP1T-100-400	504	CLP1Z-50-150	512	CLP3N-100-150	502
CLP1S-41-41-25-15-M-HDZ	542	CLP1T-100-400-M-HDZ	504	CLP1Z-050-150-M-HDZ	512	CLP3N-100-150-M-HDZ	502
CLP1S-41-41-25-20	542	CLP1T-100-500	504	CLP1Z-050-200	512	CLP3N-100-200	502
CLP1S-41-41-25-20-M-HDZ	542	CLP1T-100-500-M-HDZ	504	CLP1Z-050-200-M-HDZ	512	CLP3N-100-200-M-HDZ	502
CLP1S-41-41-25-25	543	CLP1T-100-600	504	CLP1Z-050-300	512	CLP3N-100-300	502
CLP1S-41-41-25-25-M-HDZ	543	CLP1T-100-600-M-HDZ	504	CLP1Z-050-300-M-HDZ	512	CLP3N-100-300-M-HDZ	502
CLP1S-41-41-30-15	542	CLP1-UKK	556	CLP1Z-050-400	512	CLP3N-100-400	502
CLP1S-41-41-30-15-M-HDZ	542	CLP1-UKK-M-HDZ	556	CLP1Z-050-400-M-HDZ	512	CLP3N-100-400-M-HDZ	502
CLP1S-41-41-30-20	542	CLP1V-035-050-1	502	CLP1Z-050-500	512	CLP3N-100-500	502
CLP1S-41-41-30-20-M-HDZ	542	CLP1V-035-100-1	502	CLP1Z-050-500-M-HDZ	512	CLP3N-100-500-M-HDZ	502
CLP1S-41-41-30-25	543	CLP1V-035-150-1	502	CLP1Z-080-080	512	CLP3N-100-600	502
CLP1S-41-41-30-25-M-HDZ	543	CLP1V-035-200-1	502	CLP1Z-080-080-M-HDZ	512	CLP3N-100-600-M-HDZ	502
CLP1S-050	509	CLP1V-035-300-1	502	CLP1Z-080-100	512	CLP3P-050-050	500
CLP1S-050-M-HDZ	509	CLP1V-050-050	503	CLP1Z-080-100-M-HDZ	512	CLP3P-050-050-M-HDZ	500
CLP1S-080	509	CLP1V-050-050-M-HDZ	503	CLP1Z-080-150	512	CLP3P-050-100	500
CLP1S-080-M-HDZ	509	CLP1V-050-100	503	CLP1Z-080-150-M-HDZ	512	CLP3P-050-100-M-HDZ	500
CLP1S-100	509	CLP1V-050-100-M-HDZ	503	CLP1Z-080-200	512	CLP3P-050-150	500
CLP1S-100-M-HDZ	509	CLP1V-050-150	503	CLP1Z-080-200-M-HDZ	512	CLP3P-050-150-M-HDZ	500
CLP1SH-035-1	509	CLP1V-050-150-M-HDZ	503	CLP1Z-080-300	512	CLP3P-050-200	500
CLP1SH-050	509	CLP1V-050-200	503	CLP1Z-080-300-M-HDZ	512	CLP3P-050-200-M-HDZ	500
CLP1SH-050-M-HDZ	509	CLP1V-050-200-M-HDZ	503	CLP1Z-080-400	512	CLP3P-050-300	500
CLP1SH-080	509	CLP1V-050-300	503	CLP1Z-080-400-M-HDZ	512	CLP3P-050-300-M-HDZ	500
CLP1SH-080-M-HDZ	509	CLP1V-050-300-M-HDZ	503	CLP1Z-080-500	512	CLP3P-050-400	500
CLP1SH-100	509	CLP1V-050-400	503	CLP1Z-080-500-M-HDZ	512	CLP3P-050-400-M-HDZ	500
CLP1SH-100-M-HDZ	509	CLP1V-050-400-M-HDZ	503	CLP1Z-100-100	512	CLP3P-050-500	500
CLP1S-NK-050	510	CLP1V-050-500	503	CLP1Z-100-100-M-HDZ	512	CLP3P-050-500-M-HDZ	500
CLP1S-NK-050-M-HDZ	510	CLP1V-050-500-M-HDZ	503	CLP1Z-100-150	512	CLP3P-050-600	500
CLP1S-NK-080	510	CLP1V-050-600	503	CLP1Z-100-150-M-HDZ	512	CLP3P-050-600-M-HDZ	500
CLP1S-NK-080-M-HDZ	510	CLP1V-050-600-M-HDZ	503	CLP1Z-100-200	512	CLP3P-080-080	500
CLP1S-NK-100	510	CLP1V-080-080	503	CLP1Z-100-200-M-HDZ	512	CLP3P-080-080-M-HDZ	500
CLP1S-NK-100-M-HDZ	510	CLP1V-080-080-M-HDZ	503	CLP1Z-100-300	512	CLP3P-080-100	500
CLP1S-NK-150	510	CLP1V-080-100	503	CLP1Z-100-300-M-HDZ	512	CLP3P-080-100-M-HDZ	500
CLP1S-NK-150-M-HDZ	510	CLP1V-080-100-M-HDZ	503	CLP1Z-100-400	512	CLP3P-080-150	500
CLP1S-NK-200	510	CLP1V-080-150	503	CLP1Z-100-400-M-HDZ	512	CLP3P-080-150-M-HDZ	500
CLP1S-NK-200-M-HDZ	510	CLP1V-080-150-M-HDZ	503	CLP1Z-100-500	512	CLP3P-080-200	500
CLP1S-NK-300	510	CLP1V-080-200	503	CLP1Z-100-500-M-HDZ	512	CLP3P-080-200-M-HDZ	500
CLP1S-NK-300-M-HDZ	510	CLP1V-080-200-M-HDZ	503	CLP1Z-CP-050-1	541	CLP3P-080-300	500
CLP1S-NK-400	510	CLP1V-080-300	503	CLP1Z-CP-M-HDZ	541	CLP3P-080-300-M-HDZ	500
CLP1S-NK-400-M-HDZ	510	CLP1V-080-300-M-HDZ	503	CLP1Z-GP	541	CLP3P-080-400	500
CLP1S-NK-500	510	CLP1V-080-400	503	CLP1Z-50	513	CLP3P-080-400-M-HDZ	500
CLP1S-NK-500-M-HDZ	510	CLP1V-080-400-M-HDZ	503	CLP2P-050-050	500	CLP3P-080-500	500
CLP1S-NK-600	510	CLP1V-080-500	503	CLP2P-050-050-M-HDZ	500	CLP3P-080-500-M-HDZ	500
CLP1S-NK-600-M-HDZ	510	CLP1V-080-500-M-HDZ	503	CLP2P-050-100	500	CLP3P-080-600	500
CLP1-SPN-100	557	CLP1V-080-600	503	CLP2P-050-100-M-HDZ	500	CLP3P-080-600-M-HDZ	500
CLP1-SPN-100-M-HDZ	557	CLP1V-080-600-M-HDZ	503	CLP2P-050-150	500	CLP3P-100-100	501
CLP1-SPN-150	557	CLP1V-100-100	503	CLP2P-050-150-M-HDZ	500	CLP3P-100-100-M-HDZ	501
CLP1-SPN-150-M-HDZ	557	CLP1V-100-100-M-HDZ	503	CLP2P-050-200	500	CLP3P-100-150	501
CLP1-SPN-200	557	CLP1V-100-150	503	CLP2P-050-200-M-HDZ	500	CLP3P-100-150-M-HDZ	501
CLP1-SPN-200-M-HDZ	557	CLP1V-100-150-M-HDZ	503	CLP2P-050-300	500	CLP3P-100-200	501
CLP1-SPN-300	557	CLP1V-100-200	503	CLP2P-050-300-M-HDZ	500	CLP3P-100-200-M-HDZ	501
CLP1-SPN-300-M-HDZ	557	CLP1V-100-200-M-HDZ	503	CLP2P-050-400	500	CLP3P-100-300	501
CLP1-SPN-400	557	CLP1V-100-300	503	CLP2P-050-400-M-HDZ	500	CLP3P-100-300-M-HDZ	501
CLP1-SPN-400-M-HDZ	557	CLP1V-100-300-M-HDZ	503	CLP2P-050-500	500	CLP3P-100-400	501
CLP1-SPN-500	557	CLP1V-100-400	503	CLP2P-050-500-M-HDZ	500	CLP3P-100-400-M-HDZ	501
CLP1-SPN-500-M-HDZ	557	CLP1V-100-400-M-HDZ	503	CLP2P-050-600	500	CLP3P-100-500	501
CLP1S-PSOL-050	511	CLP1V-100-500	503	CLP2P-050-600-M-HDZ	500	CLP3P-100-500-M-HDZ	501
CLP1S-PSOL-080	511	CLP1V-100-500-M-HDZ	503	CLP2P-080-080	500	CLP3P-100-600	501
CLP1S-PSOL-100	511	CLP1V-100-600	503	CLP2P-080-080-M-HDZ	500	CLP3P-100-600-M-HDZ	501
CLP1S-PSOL-150	511	CLP1V-100-600-M-HDZ	503	CLP2P-080-100	500	CLP3V-050-050	503
CLP1S-PSOL-200	511	CLP1X-035-050-1	499	CLP2P-080-100-M-HDZ	500	CLP3V-050-050-M-HDZ	503
CLP1S-PSOL-300	511	CLP1X-035-100-1	499	CLP2P-080-150	500	CLP3V-050-100	503
CLP1S-PSOL-400	511	CLP1X-035-150-1	499	CLP2P-080-150-M-HDZ	500	CLP3V-050-100-M-HDZ	503
CLP1S-PSOL-500	511	CLP1X-035-200-1	499	CLP2P-080-200	500	CLP3V-050-150	503
CLP1-SPV-100	557	CLP1X-035-300-1	499	CLP2P-080-200-M-HDZ	500	CLP3V-050-150-M-HDZ	503
CLP1-SPV-100-M-HDZ	557	CLP1X-050-050	499	CLP2P-080-300	500	CLP3V-050-200	503
CLP1-SPV-150	557	CLP1X-050-050-M-HDZ	499	CLP2P-080-300-M-HDZ	500	CLP3V-050-200-M-HDZ	503
CLP1-SPV-150-M-HDZ	557	CLP1X-050-100	499	CLP2P-080-400	500	CLP3V-050-300	503
CLP1-SP							

Артикул	стр.	Артикул	стр.	Артикул	стр.	Артикул	стр.
CLP3V-080-150-M-HDZ	503	CLP10-080-300-100-3	484	CLW10-SNP-200	557	CLWG10-100-150-3-INOX	534
CLP3V-080-200	503	CLP10-080-300-100-3-M-HDZ	484	CLW10-SNP-200-M-HDZ	557	CLWG10-100-200-3	534
CLP3V-080-200-M-HDZ	503	CLP10-080-300-120-3	485	CLW10-SNP-300	557	CLWG10-100-200-3-INOX	534
CLP3V-080-300	503	CLP10-080-300-120-3-M-HDZ	485	CLW10-SNP-300-M-HDZ	557	CLWG10-100-300-3	534
CLP3V-080-300-M-HDZ	503	CLP10-080-400-2	485	CLW10-SNP-400	557	CLWG10-100-300-3-INOX	534
CLP3V-080-400	503	CLP10-080-400-2-M-HDZ	485	CLW10-SNP-400-M-HDZ	557	CLWG10-100-400-3	534
CLP3V-080-400-M-HDZ	503	CLP10-080-400-3	484	CLW10-SNP-500	557	CLWG10-100-400-3-INOX	534
CLP3V-080-500	503	CLP10-080-400-3-M-HDZ	484	CLW10-SNP-500-M-HDZ	557	CLWG10-100-500-3	534
CLP3V-080-500-M-HDZ	503	CLP10-080-400-120-3	485	CLW10-SSH	554	CLWG10-100-500-3-INOX	534
CLP3V-080-600	503	CLP10-080-400-120-3-M-HDZ	485	CLW10-SSU	554	CLWG10-100-600-3	534
CLP3V-080-600-M-HDZ	503	CLP10-080-500-2	485	CLW10-SSU-M-HDZ	554	CLWG10-100-600-3-INOX	534
CLP3V-100-100	504	CLP10-080-500-2-M-HDZ	485	CLW10-TM-06-1	560	CLWU10-035-100-3	535
CLP3V-100-100-M-HDZ	504	CLP10-080-500-3	484	CLW10-TM-06-2	560	CLWU10-035-150-3	535
CLP3V-100-150	504	CLP10-080-500-3-M-HDZ	484	CLW10-TM-08-1	560	CLWU10-035-200-3	535
CLP3V-100-150-M-HDZ	504	CLP10-080-600-2	485	CLW10-TM-08-2	560	CLWU10-035-300-3	535
CLP3V-100-200	504	CLP10-080-600-2-M-HDZ	485	CLW10-TM-10-1	560	CLWU10-035-400-3	535
CLP3V-100-200-M-HDZ	504	CLP10-080-600-3	484	CLW10-TM-10-2	560	CLWU10-035-500-3	535
CLP3V-100-300	504	CLP10-080-600-3-M-HDZ	484	CLW10-TM-12-1	560	CLWU10-060-100-3	535
CLP3V-100-300-M-HDZ	504	CLP10-100-100-2	485	CLW10-TM-12-2	560	CLWU10-060-150-3	535
CLP3V-100-400	504	CLP10-100-100-2-M-HDZ	485	CLW10-VC-100	549	CLWU10-060-200-3	535
CLP3V-100-400-M-HDZ	504	CLP10-100-100-3	484	CLW10-VC-100-HDZ	549	CLWU10-060-300-3	535
CLP3V-100-500	504	CLP10-100-100-3-M-HDZ	484	CLW10-VC-150	549	CLWU10-060-400-3	535
CLP3V-100-500-M-HDZ	504	CLP10-100-100-100-3	484	CLW10-VC-150-HDZ	549	CLWU10-060-500-3	535
CLP3V-100-600	504	CLP10-100-100-100-3-M-HDZ	484	CLW10-VC-200	549	CLWU10-060-600-3	535
CLP3V-100-600-M-HDZ	504	CLP10-100-100-120-3-M-HDZ	485	CLW10-VC-200-HDZ	549	CLWU10-085-100-3	535
CLP10-035-050-070-3	484	CLP10-100-120-120-3	485	CLW10-VC-300	549	CLWU10-085-150-3	535
CLP10-035-100-070-3	484	CLP10-100-150-2	484	CLW10-VC-300-HDZ	549	CLWU10-085-200-3	535
CLP10-035-150-070-3	484	CLP10-100-150-2-M-HDZ	485	CLW10-VC-400	549	CLWU10-085-300-3	535
CLP10-035-200-070-3	484	CLP10-100-150-3	484	CLW10-VC-400-HDZ	549	CLWU10-085-400-3	535
CLP10-035-300-080-3	485	CLP10-100-150-3-M-HDZ	484	CLW10-VCEF-100	537	CLWU10-085-500-3	535
CLP10-050-050-2	485	CLP10-100-150-100-3	484	CLW10-VCEF-100-INOX	537	CLWU10-085-600-3	535
CLP10-050-050-2-M-HDZ	485	CLP10-100-150-100-3-M-HDZ	485	CLW10-VCEF-150	537	CLWU10-100-100-3	535
CLP10-050-050-3	484	CLP10-100-150-120-3	485	CLW10-VCEF-150-INOX	537	CLWU10-100-600-3	535
CLP10-050-050-3-M-HDZ	484	CLP10-100-150-120-3-M-HDZ	485	CLW10-VCEF-200	537	CM10-08-050	476
CLP10-050-050-100-3	484	CLP10-100-200-2	485	CLW10-VCEF-200-INOX	537	CM10-10-020	476
CLP10-050-050-100-3-M-HDZ	484	CLP10-100-200-2-M-HDZ	485	CLW10-VCEF-300	537	CM10-10-100	476
CLP10-050-050-120-3	485	CLP10-100-200-3	484	CLW10-VCEF-300-INOX	537	CM10-12-020	476
CLP10-050-050-120-3-M-HDZ	485	CLP10-100-200-3-M-HDZ	484	CLW10-VCEF-400	537	CM10-12-100	476
CLP10-050-100-2	485	CLP10-100-200-100-3	484	CLW10-VCEF-400-INOX	537	CM10-15-020	476
CLP10-050-100-2-M-HDZ	485	CLP10-100-200-100-3-M-HDZ	484	CLW10-VH-200	549	CM10-15-100	476
CLP10-050-100-3	484	CLP10-100-200-120-3	485	CLW10-VH-200-HDZ	549	CM10-18-015	476
CLP10-050-100-3-M-HDZ	484	CLP10-100-200-120-3-M-HDZ	485	CLW10-VH-300	549	CM10-18-050	476
CLP10-050-100-100-3	484	CLP10-100-300-2	485	CLW10-VH-300-HDZ	549	CM10-20-015	476
CLP10-050-100-100-3-M-HDZ	484	CLP10-100-300-2-M-HDZ	485	CLW10-VH-400	549	CM10-20-050	476
CLP10-050-100-120-3	485	CLP10-100-300-3	484	CLW10-VH-400-HDZ	549	CM10-22-015	476
CLP10-050-100-120-3-M-HDZ	485	CLP10-100-300-3-M-HDZ	484	CLW10-VH-500	549	CM10-22-050	476
CLP10-050-150-2	485	CLP10-100-300-120-3	485	CLW10-VH-500-HDZ	549	CM10-25-015	476
CLP10-050-150-2-M-HDZ	485	CLP10-100-300-120-3-M-HDZ	485	CLW10-VR-100	549	CM10-25-050	476
CLP10-050-150-3	484	CLP10-100-400-2	485	CLW10-VR-100-HDZ	549	CM10-32-025	476
CLP10-050-150-3-M-HDZ	484	CLP10-100-400-2-M-HDZ	485	CLW10-VR-150-1	549	CM10-38-025	476
CLP10-050-150-100-3	484	CLP10-100-400-3	484	CLW10-VR-150-HDZ	549	CM10-50-015	476
CLP10-050-150-100-3-M-HDZ	484	CLP10-100-400-3-M-HDZ	484	CLW10-VR-200	549	CMA12-10-100	478
CLP10-050-150-120-3	485	CLP10-100-500-2	485	CLW10-VR-200-HDZ	549	CMA12-12-100	478
CLP10-050-150-120-3-M-HDZ	485	CLP10-100-500-2-M-HDZ	485	CLW10-VR-300	549	CMA12-14-100	478
CLP10-050-200-2	485	CLP10-100-500-3	484	CLW10-VR-300-HDZ	549	CMA12-16-100	478
CLP10-050-200-2-M-HDZ	485	CLP10-100-500-3-M-HDZ	484	CLW10-VREF-100	537	CMA12-19-100	478
CLP10-050-200-3	484	CLP10-100-600-2	485	CLW10-VREF-100-INOX	537	CMA12-21-100	478
CLP10-050-200-3-M-HDZ	484	CLP10-100-600-2-M-HDZ	485	CLW10-VREF-150	537	CMA12-25-100	478
CLP10-050-200-100-3	484	CLP10-100-600-3	484	CLW10-VREF-150-INOX	537	CMA12-31-100	478
CLP10-050-200-100-3-M-HDZ	484	CLP10-100-600-3-M-HDZ	484	CLW10-VREF-200	537	CMA12-38-100	478
CLP10-050-200-120-3	485	CLW10-CF	536	CLW10-VREF-200-INOX	537	CMA12-48-050	478
CLP10-050-200-120-3-M-HDZ	485	CLW10-CF-INOX	536	CLW10-VREF-300	537	CMAT10-10-100	478
CLP10-050-300-2	485	CLW10-CP	536	CLW10-VREF-300-INOX	537	CMAT10-12-100	478
CLP10-050-300-2-M-HDZ	485	CLW10-CP-INOX	536	CLW10-VRU-100	549	CMAT10-14-100	478
CLP10-050-300-3	484	CLW10-CR	537	CLW10-VRU-150	549	CMAT10-16-100	478
CLP10-050-300-3-M-HDZ	484	CLW10-CR-INOX	537	CLW10-VRU-200	549	CMAT10-19-100	478
CLP10-050-300-100-3	484	CLW10-DR	554	CLW10-VRU-300	549	CMAT10-21-100	478
CLP10-050-300-100-3-M-HDZ	484	CLW10-GEM-KS-1157	558	CLW10-VV-100	537	CMAT10-25-100	478
CLP10-050-300-120-3	485	CLW10-GEM-KS-1157-UT15	558	CLW10-VV-100-INOX	537	CMAT10-31-100	478
CLP10-050-300-120-3-M-HDZ	485	CLW10-GEM-PK-150	558	CLW10-VV-150	537	CMAT10-38-100	478
CLP10-050-400-2	485	CLW10-GEM-PK-150-UT15	558	CLW10-VV-150-INOX	537	CMAT10-48-050	478
CLP10-050-400-2-M-HDZ	485	CLW10-GEM-PK-250	558	CLW10-VV-200	537	CMAT11-10-100	478
CLP10-050-400-3	484	CLW10-GEM-PK-250-UT15	558	CLW10-VV-200-INOX	537	CMAT11-12-100	478
CLP10-050-400-3-M-HDZ	484	CLW10-GEM-PK-350	558	CLW10-VV-300	537	CMAT11-14-100	478
CLP10-050-400-120-3	485	CLW10-GEM-PK-350-UT15	558	CLW10-VV-300-INOX	537	CMAT11-16-100	478
CLP10-050-400-120-3-M-HDZ	485	CLW10-GEM-PK-450	558	CLW10-VV-400	537	CMAT11-19-100	478
CLP10-050-500-2	485	CLW10-GEM-PK-450-UT15	558	CLW10-VV-400-INOX	537	CMAT11-21-100	478
CLP10-050-500-2-M-HDZ	485	CLW10-GEM-PL-237-20	558	CLW10-VV-500	537	CMAT11-25-100	478
CLP10-050-500-3	484	CLW10-GEM-PL-237-20-UT15	558	CLW10-VV-500-INOX	537	CMAT11-31-100	478
CLP10-050-500-3-M-HDZ	484	CLW10-GEM-PL-242-20	558	CLWG10-035-100-3	534	CMAT11-38-100	478
CLP10-050-600-2	485	CLW10-GEM-PL-242-20-UT15	558	CLWG10-035-100-3-INOX	534	CMAT11-48-050	478
CLP10-050-600-2-M-HDZ	485	CLW10-GEM-PP-30	558	CLWG10-035-200-3	534	CMP10-08-050	476
CLP10-050-600-3	484	CLW10-GEM-PP-30-UT15	558	CLWG10-035-200-3-INOX	534	CMP10-10-020	476
CLP10-050-600-3-M-HDZ	484	CLW10-GEM-PP-40	558	CLWG10-035-300-3-INOX	534	CMP10-10-050	476
CLP10-080-080-2	485	CLW10-GEM-PP-40-UT15	558	CLWG10-035-300-3-INOX	534	CMP10-12-020	476
CLP10-080-080-2-M-HDZ	485	CLW10-GEM-PZ-238-20	558	CLWG10-035-400-3	534	CMP10-12-050	476
CLP10-080-080-3	484	CLW10-GEM-PZ-238-20-UT15	558	CLWG10-035-400-3-INOX	534	CMP10-15-020	476
CLP10-080-080-3-M-HDZ	484	CLW10-GEM-PZ-239-20	558	CLWG10-035-500-3	534	CMP10-15-050	476
CLP10-080-080-100-3	484	CLW10-GEM-PZ-239-20-UT15	558	CLWG10-035-500-3-INOX	534	CMP10-18-015	476
CLP10-080-080-100-3-M-HDZ	484	CLW10-GEM-PZ-241-20	558	CLWG10-060-060-3	534	CMP10-18-050	476
CLP10-080-080-120-3	485	CLW10-GEM-PZ-241-20-UT15	558	CLWG10-060-100-3	534	CMP10-20-015	476
CLP10-080-080-120-3-M-HDZ	485	CLW10-GEM-SK-400	557	CLWG10-060-100-3-INOX	534	CMP10-20-050	476
CLP10-080-100-2	485	CLW10-GEM-SK-400-UT15	557	CLWG10-060-150-3	534	CMP10-22-020	476
CLP10-080-100-2-M-HDZ	485	CLW10-GEM-SK-600	557	CLWG10-060-150-3-INOX	534	CMP10-25-020	476
CLP10-080-100-3	484	CLW10-GEM-SK-600-UT15	557	CLWG10-060-200-3	534	CMP10-32-020	476
CLP10-080-100-3-M-HDZ	484	CLW10-GEM-SK-800	557	CLWG10-060-200-3-INOX	534	CMP10-38-020	476
CLP10-080-100-100-3	484	CLW10-GEM-SK-800-UT15	557	CLWG10-060-300-3	534	CMP10-50-020	476
CLP10-080-100-100-3-M-HDZ	484	CLW10-GEM-SK-1200	557	CLWG10-060-300-3-INOX	534	CMP18-010-K00-100	476
CLP10-080-100-120-3	485	CLW10-GEM-SK-1200-UT15	557	CLWG10-060-400-3	534	CMP18-012-K00-100	476
CLP10-080-100-120-3-M-HDZ	485	CLW10-GEM-SK-1800	557	CLWG10-060-400-3-INOX	534	CMP18-015-K00-100	476
CLP10-080-150-2	485	CLW10-GEM-SK-1800-UT15	557	CLWG10-060-500-3	534	CMP18-018-K00-050	476
CLP10-080-150-2-M-HDZ	485	CLW10-GEM-SK-2200	557	CLWG10-060-500-3-INOX	534	CMP18-020-K00-050	476
CLP10-080-150-3	484	CLW10-GEM-SK-2200-UT15	557	CLWG10-060-600-3	534	CMP18-022-K00-050	476
CLP10-080-150-3-M-HDZ	484	CLW10-KPD-110-HDZ	555	CLWG10-060-600-3-INOX	534	CMP18-025-K00-050	476
CLP10-080-150-100-3	484	CLW10-MDS-20	560	CLWG10-085-100-3	534	CMP18-032-K00-025	476
CLP10-080-150-100-3-M-HDZ	484	CLW10-MDS-20-INOX	560	CLWG10-085-100-3-INOX	534	CMP18-038-K00-025	476
CLP10-080-150-120-3	485	CLW10-MS-20	560	CLWG10-085-150-3	534	CMP18-050-K00-015	476
CLP10-080-150-120-3-M-HD							

Артикул	стр.	Артикул	стр.	Артикул	стр.	Артикул	стр.
CMP20D-MK-015-010	479	CNT-A310D33V18-22TE	987	CPG01-0-45-050-600	491	CPG04-4-45-055-500	523
CMP20D-MK-020-010	479	CNT-A310D33V18-22TELZ	987	CPG01-0-45-050-600-HDZ	491	CPG04-4-45-055-500-HDZ	523
CMP20D-MK-025-010	479	CNT-A310D33V18-22TELZ	987	CPG01-0-45-080-080	491	CPG04-4-45-055-600	523
CMP20D-MK-032-005	479	CNT-A310D33V18-22TEZ	987	CPG01-0-45-080-080-HDZ	491	CPG04-4-45-055-600-HDZ	523
CMP20D-MK-038-005	479	CNT-A310D33V22TE	987	CPG01-0-45-080-100	491	CPG04-4-45-080-200	523
CMP20D-MK-050-005	479	CNT-A310D33V22TELZ	987	CPG01-0-45-080-100-HDZ	491	CPG04-4-45-080-200-HDZ	523
CMP21-010-K41-050	476	CNT-A310D33V22TELZ	987	CPG01-0-45-080-150	491	CPG04-4-45-080-300	523
CMP21-012-K41-050	476	CNT-A310D33V022TEZ	987	CPG01-0-45-080-150-HDZ	491	CPG04-4-45-080-300-HDZ	523
CMP21-015-K41-050	476	CNT-A310D33V22TEZ	987	CPG01-0-45-080-200	491	CPG04-4-45-080-400	523
CMP21-018-K41-050	476	CNT-A310D33V037TEZ	987	CPG01-0-45-080-200-HDZ	491	CPG04-4-45-080-400-HDZ	523
CMP21-020-K41-050	476	CNT-A310D33V055-075TEZ	987	CPG01-0-45-080-300	491	CPG04-4-45-080-500	523
CMP21-022-K41-020	476	CNT-A310D33V075-11TEZ	987	CPG01-0-45-080-300-HDZ	491	CPG04-4-45-080-500-HDZ	523
CMP21-025-K41-020	476	CNT-A310D33V0075TEZ	987	CPG01-0-45-080-400	491	CPG04-4-45-080-600	523
CMP21-032-K41-020	476	CNT-L620D33V004-055TEZ	983	CPG01-0-45-080-400-HDZ	491	CPG04-4-45-080-600-HDZ	523
CMP21-038-K41-020	476	CNT-L620D33V11-15TEZ	983	CPG01-0-45-080-500	491	CPG04-4-45-100-200	523
CMP21-050-K41-020	476	CNT-L620D33V15-18TEZ	983	CPG01-0-45-080-500-HDZ	491	CPG04-4-45-100-200-HDZ	523
CMP24-010-K02-050	477	CNT-L620D33V015-022TEZ	983	CPG01-0-45-080-600	491	CPG04-4-45-100-300	523
CMP24-012-K02-050	477	CNT-L620D33V18-22TEZ	983	CPG01-0-45-080-600-HDZ	491	CPG04-4-45-100-300-HDZ	523
CMP24-015-K02-050	477	CNT-L620D33V22-30TEZ	983	CPG01-0-45-100-100	491	CPG04-4-45-100-400	523
CMP24-018-K02-050	477	CNT-L620D33V22-30TEZ	983	CPG01-0-45-100-100-HDZ	491	CPG04-4-45-100-400-HDZ	523
CMP24-020-K02-050	477	CNT-L620D33V30-37TEZ	983	CPG01-0-45-100-150	491	CPG04-4-45-100-500	523
CMP24-022-K02-020	477	CNT-L620D33V37-45TEZ	983	CPG01-0-45-100-150-HDZ	491	CPG04-4-45-100-500-HDZ	523
CMP24-025-K02-020	477	CNT-L620D33V45-55TEZ	983	CPG01-0-45-100-200	491	CPG04-4-45-100-600	523
CMP24-032-K02-020	477	CNT-L620D33V055-075TEZ	983	CPG01-0-45-100-200-HDZ	491	CPG04-4-45-100-600-HDZ	523
CMP24-038-K02-020	477	CNT-L620D33V65-75TEZ	983	CPG01-0-45-100-300	491	CPG04-4-45-150-200	523
CMP24-050-K02-020	477	CNT-L620D33V075-11TEZ	983	CPG01-0-45-100-300-HDZ	491	CPG04-4-45-150-200-HDZ	523
CMP27-010-K02-050	477	CNT-L620D33V075-11TEZ	983	CPG01-0-45-100-400	491	CPG04-4-45-150-300	523
CMP27-012-K02-050	477	CNT-L620D33V0075-015TEZ	983	CPG01-0-45-100-400-HDZ	491	CPG04-4-45-150-400	523
CMP27-017-K02-050	477	CNT-L620D33V75-93TEZ	983	CPG01-0-45-100-500	491	CPG04-4-45-150-400-HDZ	523
CMP27-015-K02-050	477	CNT-L620D33V93-110TEZ	983	CPG01-0-45-100-500-HDZ	491	CPG04-4-45-150-500	523
CMP27-018-K02-050	477	CNT-L620D33V110-132TEZ	983	CPG01-0-45-100-600	491	CPG04-4-45-150-500-HDZ	523
CMP27-020-K02-050	477	CNT-L620D33V132-160TEZ	983	CPG01-0-45-100-600-HDZ	491	CPG04-4-45-150-600	523
CMP27-022-K02-020	477	CNT-L620D33V160-185TEZ	983	CPG01-0-45-100-600-HDZ	491	CPG04-4-45-150-600-HDZ	523
CMP27-025-K02-020	477	CNT-L620D33V185-200TEZ	983	CPG01-0-90-050-050	490	CPG04-4-45-150-600	523
CMP27-032-K02-020	477	CNT-L620D33V200-220TEZ	983	CPG01-0-90-050-050-HDZ	490	CPG04-4-45-150-600-HDZ	523
CMP27-038-K02-020	477	CNT-L620D33V220-250TEZ	983	CPG01-0-90-050-100	490	CPG04-4-90-055-200	521
CMP27-050-K02-020	477	CNT-L620D33V250-280TEZ	983	CPG01-0-90-050-100-HDZ	490	CPG04-4-90-055-200	522
CMP43-010-K00-050	477	CNT-L620D33V280-315TEZ	983	CPG01-0-90-050-150	490	CPG04-4-90-055-200-HDZ	521
CMP43-012-K00-050	477	CNT-L620D33V315-355TEZ	983	CPG01-0-90-050-150-HDZ	490	CPG04-4-90-055-200-HDZ	522
CMP43-015-K00-050	477	CNT-L620D33V355-400TEZ	983	CPG01-0-90-050-200	490	CPG04-4-90-055-300	521
CMP43-018-K00-050	477	CNT-L620D33V400-450TEZ	983	CPG01-0-90-050-200-HDZ	490	CPG04-4-90-055-300	522
CMP43-020-K00-050	477	CNT-L620D33V450-500TEZ	983	CPG01-0-90-050-300	490	CPG04-4-90-055-300-HDZ	521
CMP43-022-K00-050	477	CNT-L620D33V500-560TEZ	983	CPG01-0-90-050-300-HDZ	490	CPG04-4-90-055-300-HDZ	522
CMP43-025-K00-050	477	COT01-0-050-050	497	CPG01-0-90-050-400	490	CPG04-4-90-055-400	521
CMP43-032-K00-025	477	COT01-0-050-050-HDZ	497	CPG01-0-90-050-400-HDZ	490	CPG04-4-90-055-400	522
CMP43-038-K00-025	477	COT01-0-050-100	497	CPG01-0-90-050-500	490	CPG04-4-90-055-400-HDZ	521
CMP43-050-K00-015	477	COT01-0-050-100-HDZ	497	CPG01-0-90-050-500-HDZ	490	CPG04-4-90-055-400-HDZ	522
CMZ10-BS-08-065-HDZ	560	COT01-0-050-150	497	CPG01-0-90-050-600	490	CPG04-4-90-055-500	521
CMZ10-BT-06-020-HDZ	560	COT01-0-050-150-HDZ	497	CPG01-0-90-050-600-HDZ	490	CPG04-4-90-055-500	522
CMZ10-BT-08-020-HDZ	560	COT01-0-050-200	497	CPG01-0-90-080-080	490	CPG04-4-90-055-500-HDZ	521
CMZ10-BT-08-030-HDZ	560	COT01-0-050-200-HDZ	497	CPG01-0-90-080-080-HDZ	490	CPG04-4-90-055-500-HDZ	522
CMZ10-BT-08-040-HDZ	560	COT01-0-050-300	497	CPG01-0-90-080-100	490	CPG04-4-90-055-600	521
CMZ10-BT-08-050-HDZ	560	COT01-0-050-300-HDZ	497	CPG01-0-90-080-100-HDZ	490	CPG04-4-90-055-600-HDZ	522
CMZ10-BT-08-060-HDZ	560	COT01-0-050-400	497	CPG01-0-90-080-150	490	CPG04-4-90-055-600-HDZ	521
CMZ10-BT-08-070-HDZ	560	COT01-0-050-400-HDZ	497	CPG01-0-90-080-150-HDZ	490	CPG04-4-90-055-600-HDZ	522
CMZ10-BT-10-020-HDZ	560	COT01-0-050-500	497	CPG01-0-90-080-200	490	CPG04-4-90-080-200	521
CMZ10-BT-10-025-HDZ	560	COT01-0-050-500-HDZ	497	CPG01-0-90-080-200-HDZ	490	CPG04-4-90-080-200	522
CMZ10-BT-10-030-HDZ	560	COT01-0-050-600	497	CPG01-0-90-080-300	490	CPG04-4-90-080-200-HDZ	521
CMZ10-BT-10-040-HDZ	560	COT01-0-050-600-HDZ	497	CPG01-0-90-080-300-HDZ	490	CPG04-4-90-080-200-HDZ	522
CMZ10-BT-10-050-HDZ	560	COT01-0-080-080	497	CPG01-0-90-080-400	490	CPG04-4-90-080-300	521
CMZ10-BT-10-060-HDZ	560	COT01-0-080-080-HDZ	497	CPG01-0-90-080-400-HDZ	490	CPG04-4-90-080-300	522
CMZ10-BT-10-070-HDZ	560	COT01-0-080-100	497	CPG01-0-90-080-500	490	CPG04-4-90-080-300-HDZ	521
CMZ10-BT-10-080-HDZ	560	COT01-0-080-100-HDZ	497	CPG01-0-90-080-500-HDZ	490	CPG04-4-90-080-300-HDZ	522
CMZ10-BT-12-020-HDZ	560	COT01-0-080-150	497	CPG01-0-90-080-600	490	CPG04-4-90-080-400	521
CMZ10-BT-12-030-HDZ	560	COT01-0-080-150-HDZ	497	CPG01-0-90-080-600-HDZ	490	CPG04-4-90-080-400	522
CMZ10-BT-12-040-HDZ	560	COT01-0-080-200	497	CPG01-0-90-100-100	490	CPG04-4-90-080-400-HDZ	521
CMZ10-BT-12-050-HDZ	560	COT01-0-080-200-HDZ	497	CPG01-0-90-100-100-HDZ	490	CPG04-4-90-080-400-HDZ	522
CMZ10-GB-06-HDZ	561	COT01-0-080-300	497	CPG01-0-90-100-150	490	CPG04-4-90-080-500	521
CMZ10-GB-08-HDZ	561	COT01-0-080-300-HDZ	497	CPG01-0-90-100-150-HDZ	490	CPG04-4-90-080-500	522
CMZ10-GB-10-HDZ	561	COT01-0-080-400	497	CPG01-0-90-100-200	490	CPG04-4-90-080-500-HDZ	521
CMZ10-GB-12-HDZ	561	COT01-0-080-400-HDZ	497	CPG01-0-90-100-200-HDZ	490	CPG04-4-90-080-500-HDZ	522
CMZ10-GH-06-HDZ	561	COT01-0-080-500	497	CPG01-0-90-100-300	490	CPG04-4-90-080-600	521
CMZ10-GH-08-HDZ	561	COT01-0-080-500-HDZ	497	CPG01-0-90-100-300-HDZ	490	CPG04-4-90-080-600	522
CMZ10-GH-10-HDZ	561	COT01-0-080-600	497	CPG01-0-90-100-400	490	CPG04-4-90-080-600-HDZ	521
CMZ10-GH-12-HDZ	561	COT01-0-080-600-HDZ	497	CPG01-0-90-100-400-HDZ	490	CPG04-4-90-080-600-HDZ	522
CMZ10-GK-06	561	COT01-0-100-100	497	CPG01-0-90-100-500	490	CPG04-4-90-100-200	521
CMZ10-GK-06-HDZ	561	COT01-0-100-100-HDZ	497	CPG01-0-90-100-500-HDZ	490	CPG04-4-90-100-200-HDZ	522
CMZ10-GK-08	561	COT01-0-100-150	497	CPG01-0-90-100-600	490	CPG04-4-90-100-300	521
CMZ10-GK-08-HDZ	561	COT01-0-100-150-HDZ	497	CPG01-0-90-100-600-HDZ	490	CPG04-4-90-100-300-HDZ	522
CMZ10-GK-10	561	COT01-0-100-200	497	CPG01D-0-45-050-08	491	CPG04-4-90-100-400	521
CMZ10-GK-10-HDZ	561	COT01-0-100-200-HDZ	497	CPG01D-0-45-050-08-HDZ	491	CPG04-4-90-100-400-HDZ	522
CMZ10-GK-12	561	COT01-0-100-300	497	CPG01D-0-45-080-08	491	CPG04-4-90-100-500	521
CMZ10-GK-12-HDZ	561	COT01-0-100-300-HDZ	497	CPG01D-0-45-080-08-HDZ	491	CPG04-4-90-100-500-HDZ	522
CMZ10-GS-06-HDZ	561	COT01-0-100-400	497	CPG01D-0-45-100-08	491	CPG04-4-90-100-600	521
CMZ10-GS-08-HDZ	561	COT01-0-100-400-HDZ	497	CPG01D-0-45-100-08-HDZ	491	CPG04-4-90-100-600-HDZ	522
CMZ10-GS-10-HDZ	561	COT01-0-100-500	497	CPG01D-0-45-150-08	491	CPG04-4-90-150-200	521
CMZ10-GS-12-HDZ	561	COT01-0-100-500-HDZ	497	CPG01D-0-45-150-08-HDZ	491	CPG04-4-90-150-200-HDZ	522
CMZ10-SC-08-HDZ	561	COT01-0-100-600	497	CPG01D-0-45-200-08	491	CPG04-4-90-150-300	521
CMZ10-SC-10-HDZ	561	COT01-0-100-600-HDZ	497	CPG01D-0-45-200-08-HDZ	491	CPG04-4-90-150-300-HDZ	522
CMZ10-SG-06	561	COT01D-0-050-08	497	CPG01D-0-45-300-08	491	CPG04-4-90-150-400	521
CMZ10-SG-08	561	COT01D-0-050-08-HDZ	497	CPG01D-0-45-300-08-HDZ	491	CPG04-4-90-150-400	522
CMZ10-SG-10	561	COT01D-0-080-08	497	CPG01D-0-45-400-08	491	CPG04-4-90-150-500	521
CMZ10-SG-12	561	COT01D-0-080-08-HDZ	497	CPG01D-0-45-400-08-HDZ	491	CPG04-4-90-150-500-HDZ	522
CMZ10-SH-06-HDZ	561	COT01D-0-100-08	497	CPG01D-0-45-500-08	491	CPG04-4-90-150-600	521
CMZ10-SH-08-HDZ	561	COT01D-0-100-08-HDZ	497	CPG01D-0-45-500-08-HDZ	491	CPG04-4-90-150-600-HDZ	522
CMZ10-SH-10-HDZ	561	COT01D-0-150-08	497	CPG01D-0-45-600-08	491	CPG04D-4-45-200-10	524
CMZ10-SH-12-HDZ	561	COT01D-0-150-08-HDZ	497	CPG01D-0-45-600-08-HDZ	491	CPG04D-4-45-200-10-HDZ	524
CMZ10-SU-06-HDZ	561	COT01D-0-200-08	497	CPG01D-0-90-050-08	490	CPG04D-4-45-300-10	524
CMZ10-SU-08-HDZ	561	COT01D-0-200-08-HDZ	497	CPG01D-0-90-050-08-HDZ	490	CPG04D-4-45-300-10-HDZ	524
CMZ10-SU-10-HDZ	561	COT01D-0-300-08	497	CPG01D-0-90-			





Артикул	стр.	Артикул	стр.	Артикул	стр.	Артикул	стр.
CRТ05-4-055-500	526	CTA10D-GIG20-K41-100	465	CTR10-020-K41-093I	461	DPP30-200	167
CRТ05-4-055-500-HDZ	526	CTA10D-GIG25-K02-050	465	CTR10-025-K02-025-1	469	DPP30-250	167
CRТ05-4-055-600	526	CTA10D-GIG25-K41-050	465	CTR10-025-K02-100-1	469	DPP30D-DP-250	168
CRТ05-4-055-600-HDZ	526	CTA10D-GIG32-K02-025	465	CTR10-025-K41-060I	461	DPP40-040	167
CRТ05-4-080-200	526	CTA10D-GIG32-K41-025	465	CTR10-032-K02-100-1	469	DPP40-050	167
CRТ05-4-080-200-HDZ	526	CTA10D-MS16-K41-050	466	CTR10-032-K41-030I	461	DPP40-063	167
CRТ05-4-080-300	526	CTA10D-MS20-K41-050	466	CTR10-040-K02-100-1	469	DPP40-080	167
CRТ05-4-080-300-HDZ	526	CTA10D-MS25-K41-050	466	CTR10-040-K41-024I	461	DPP40-100	167
CRТ05-4-080-400	526	CTA10D-MS32-K41-025	466	CTR10-050-K02-100-1	469	DPP40-125	167
CRТ05-4-080-400-HDZ	526	CTA10D-MS40-K41-020	466	CTR10-050-K41-015I	461	DPP40-160	167
CRТ05-4-080-500	526	CTA10D-MS50-K41-010	466	CTR10-063-K02-100-1	469	DPP40-200	167
CRТ05-4-080-500-HDZ	526	CTA10D-TIG16-K02-050	465	CTR10-063-K41-015I	461	DPP40-250	167
CRТ05-4-080-600	526	CTA10D-TIG16-K41-050	465	CTR12-016-3	481	DPP40-315	167
CRТ05-4-080-600-HDZ	526	CTA10D-TIG20-K02-050	465	CTR12-020-3	481	DPP40-355	167
CRТ05-4-100-200	526	CTA10D-TIG20-K41-050	465	CTR12-025-3	481	DPP40-400	167
CRТ05-4-100-200-HDZ	526	CTA10D-TIG25-K02-025	465	CTR12-032-3	481	DPP40D-DP-400	168
CRТ05-4-100-300	526	CTA10D-TIG25-K41-025	465	CTR12-040-3	481	DPP50-100	168
CRТ05-4-100-300-HDZ	526	CTA10D-TIG32-K02-020	465	CTR12-050-3	481	DPP50-125	168
CRТ05-4-100-400	526	CTA10D-TIG32-K41-020	465	CTR12-063-3	481	DPP50-160	168
CRТ05-4-100-400-HDZ	526	CTA10MP-CFC16-K41-100	464	CTR30-110-K02-003	473	DPP50-200	168
CRТ05-4-100-500	526	CTA10MP-CFC20-K41-100	464	CTR30-110-K04-003	473	DPP50-250	168
CRТ05-4-100-500-HDZ	526	CTA10MP-CFC25-K41-100	464	CTR30-160-K02-003	473	DPP50-315	168
CRТ05-4-100-600	526	CTA10MP-CFC32-K41-050	464	CTR30-160-K04-003	473	DPP50-355	168
CRТ05-4-100-600-HDZ	526	CTA10MP-CFF132-K41-100	464			DPP50-400	168
CRТ05-4-150-200	526	CTA10MP-CFF263-K41-100	464			DPP50-500	168
CRТ05-4-150-200-HDZ	526	CTA10MP-CT16-K41-100	464			DPP50-630	168
CRТ05-4-150-200-HDZ	526	CTA10MP-CT20-K41-100	464			DPP50D-DP-630	168
CRТ05-4-150-300	526	CTA10MP-GIG40-K41-020	465	DK-SRP	177	DRT10-0001-D016	715
CRТ05-4-150-300-HDZ	526	CTA10MP-GIG50-K41-010	465	DM11x25	751	DRT10-0004-0006	715
CRТ05-4-150-300	530	CTA11-M-HDZ-NN-016	481	DM18x25	751	DRT10-0007-0010	715
CRТ05-4-150-300-HDZ	526	CTA11-M-HDZ-NN-020	481	DMS11-001	723	DRT10-0009-0013	715
CRТ05-4-150-300-HDZ	530	CTA11-M-HDZ-NN-025	481	DMS11-004	723	DRT10-0012-0018	715
CRТ05-4-150-400	526	CTA11-M-HDZ-NN-032	481	DMS11-010	723	DRT10-0017-0025	715
CRТ05-4-150-400-HDZ	530	CTA11-M-HDZ-NN-040	481	DMS11-014	723	DRT10-0016-0025	715
CRТ05-4-150-400-HDZ	526	CTA11-M-HDZ-NN-050	481	DMS11-018	723	DRT10-C016-C025	715
CRТ05-4-150-400-HDZ	530	CTA11-M-HDZ-NN-063	481	DMS11-025	723	DRT10-C025-D004	715
CRТ05-4-150-500	526	CTA11-P-HDZ-NN-016	481	DMS11-C63	723	DRT10-C063-0001	715
CRТ05-4-150-500-HDZ	530	CTA11-P-HDZ-NN-020	481	DMS11-D16	723	DRT10-D001-C016	715
CRТ05-4-150-500-HDZ	526	CTA11-P-HDZ-NN-025	481	DMS11-D25	723	DRT10-D004-C063	715
CRТ05-4-150-500-HDZ	530	CTA11-P-HDZ-NN-032	481	DMS11-D63	723	DRT10-D016-D025	715
CRТ05-4-150-600	526	CTA11-P-HDZ-NN-040	481	DMS11D-AE11	723	DRT10-D025-0004	715
CRТ05-4-150-600-HDZ	530	CTA11-P-HDZ-NN-050	481	DMS11D-AE20	723	DRT10-D055-0008	715
CRТ05-4-150-600-HDZ	526	CTA11-P-HDZ-NN-063	481	DMS11D-AU11	723	DRT20-0028-0036	715
CRТ05D-4-200-10	527	CTA12D-K110-K02	471	DMS11D-AU20	723	DRT30-0023-0032	715
CRТ05D-4-200-10-HDZ	527	CTA12D-M040-K02-R	471	DMS11D-FA01	723	DRT30-0030-0040	715
CRТ05D-4-300-10	527	CTA12D-M050-K02-R	471	DMS11D-FA02	723	DRT30-0037-0050	715
CRТ05D-4-300-10-HDZ	527	CTA12D-M063-K02-R	471	DMS11D-FA11	723	DRT30-0048-0065	715
CRТ05D-4-400-10	527	CTA12D-M075-K02-R	471	DMS11D-FA20	723	DRT30-0055-0070	715
CRТ05D-4-400-10-HDZ	527	CTA12D-M090-K02-R	471	DMS11D-PC55	726	DRT30-0063-0080	715
CRТ05D-4-500-10	527	CTA12D-M110-K02-R	471	DMS11D-SH110	726	DRT30-0080-0093	715
CRТ05D-4-500-10-HDZ	527	CTG12-040-K04-050-R	471	DMS11D-SH230	726	DRT50-0055-0080	715
CRТ05D-4-600-10	527	CTG12-040-K04-150-R	471	DMS11D-SH400	726	DRT50-0063-0090	715
CRТ05D-4-600-10-HDZ	527	CTG12-050-K04-050-R	471	DMS11D-SH400	726	DRT50-0090-0120	715
CRТ05D-4-600-10-HDZ	527	CTG12-050-K04-150-R	471	DMS11D-SH400	726	DRT50-0120-0150	715
CTA10D-BS16-K41-050	466	CTG12-063-K04-050-R	471	DMS11D-SH400	726	DRT50-0150-0180	715
CTA10D-BS20-K41-050	466	CTG12-063-K04-150-R	471	DMS22-25	723	DRT60-0125-0200	715
CTA10D-BS25-K41-050	466	CTG12-063-K04-050-R	471	DMS22-40	723	DRV056-A2-000-2-3010	962
CTA10D-BS32-K41-025	466	CTG12-075-K04-050-R	471	DMS22-63	723	DRV056-A2-000-2-3020	964
CTA10D-BS40-K41-025	466	CTG12-075-K04-100-R	471	DMS22-80	723	DRV056-A2-000-2-3030	967
CTA10D-BS50-K41-015	466	CTG12-075-K04-100-R	471	DMS22-80	723	DRV056-A4-000-1-1510	962
CTA10D-CF16-K02-010	464	CTG12-090-K04-050-R	471	DMS22-80	723	DRV056-A4-000-1-1520	964
CTA10D-CF16-K02-100	464	CTG12-090-K04-100-R	471	DMS22-80	723	DRV056-A4-000-1-1530	967
CTA10D-CF16-K41-100	464	CTG12-110-K04-006-R	471	DMS22-80	723	DRV056-B2-000-3-3010	962
CTA10D-CF20-K02-010	464	CTG12-110-K04-050-R	471	DMS22-80	723	DRV056-B2-000-3-3020	964
CTA10D-CF20-K02-100	464	CTG12-110-K04-100-R	471	DMS22-80	723	DRV056-B2-000-3-3030	967
CTA10D-CF20-K41-100	464	CTG12-160-K04-050-R	471	DMS22-80	723	DRV056-B4-000-2-1510	962
CTA10D-CF25-K02-010	464	CTG20-16-K02-010-1	468	DMS22-80	723	DRV056-B4-000-2-1520	964
CTA10D-CF25-K02-100	464	CTG20-16-K02-025-1	468	DMS22-80	723	DRV056-B4-000-2-1530	967
CTA10D-CF25-K41-050	464	CTG20-16-K02-050-1	468	DMS22-80	723	DRV056-A2-000-4-3010	962
CTA10D-CF32-K02-005	464	CTG20-16-K02-100-1	468	DMS22-80	723	DRV056-A2-000-4-3020	964
CTA10D-CF32-K02-050	464	CTG20-16-K04-050	468	DMS22-80	723	DRV056-A2-000-4-3030	967
CTA10D-CF32-K41-040	464	CTG20-16-K04-1010	463	DMS22-80	723	DRV056-A4-000-3-1510	962
CTA10D-CF40-K41-030	464	CTG20-16-K41-025I	463	DMS22-80	723	DRV056-A4-000-3-1520	964
CTA10D-CF50-K41-025	464	CTG20-16-K41-050I	463	DMS22-80	723	DRV056-A4-000-3-1530	967
CTA10D-CIG16-K02-050	465	CTG20-16-K41-100I	463	DMS22-80	723	DRV056-A6-000-2-1010	962
CTA10D-CIG16-K41-050	465	CTG20-20-K02-010-1	468	DMS22-80	723	DRV056-A6-000-2-1020	964
CTA10D-CIG20-K02-050	465	CTG20-20-K02-025-1	468	DMS22-80	723	DRV056-A6-000-2-1030	967
CTA10D-CIG20-K41-050	465	CTG20-20-K02-050-1	468	DMS22-80	723	DRV056-B2-000-5-3010	962
CTA10D-CIG25-K02-050	465	CTG20-20-K02-100-1	468	DMS22-80	723	DRV056-B2-000-5-3020	964
CTA10D-CIG25-K41-050	465	CTG20-20-K04-050	468	DMS22-80	723	DRV056-B2-000-5-3030	967
CTA10D-CIG32-K02-025	465	CTG20-20-K41-010I	463	DMS22-80	723	DRV056-B4-000-4-1510	962
CTA10D-CIG32-K41-025	465	CTG20-20-K41-025I	463	DMS22-80	723	DRV056-B4-000-4-1520	964
CTA10D-CRS16-K41-050	465	CTG20-20-K41-050I	463	DMS22-80	723	DRV056-B4-000-4-1530	967
CTA10D-CRS20-K41-050	465	CTG20-20-K41-050I	463	DMS22-80	723	DRV056-B6-000-3-1010	962
CTA10D-CRS25-K41-025	465	CTG20-25-K02-010-1	468	DMS22-80	723	DRV056-B6-000-3-1020	964
CTA10D-CRS32-K41-025	465	CTG20-25-K02-025-1	468	DMS22-80	723	DRV056-B6-000-3-1030	967
CTA10D-CRS40-K41-015	465	CTG20-32-K04-025	468	DMS22-80	723	DRV071-A2-000-8-3010	962
CTA10D-CRS50-K41-010	465	CTG20-32-K41-010I	463	DMS22-80	723	DRV071-A2-000-8-3020	964
CTA10D-CS16-K41-050	466	CTG20-32-K41-025I	463	DMS22-80	723	DRV071-A2-000-8-3030	967
CTA10D-CS20-K41-050	466	CTG20-40-K02-015-1	468	DMS22-80	723	DRV071-A4-000-5-1510	962
CTA10D-CS20-K41-050	466	CTG20-40-K04-015	468	DMS22-80	723	DRV071-A4-000-5-1520	964
CTA10D-CS25-K41-025	466	CTG20-40-K04-015I	463	DMS22-80	723	DRV071-A4-000-5-1530	967
CTA10D-CS32-K41-025	466	CTG20-50-K02-015-1	468	DMS22-80	723	DRV071-A6-000-4-1010	962
CTA10D-CS40-K41-015	466	CTG20-50-K04-015	468	DMS22-80	723	DRV071-A6-000-4-1020	964
CTA10D-CS50-K41-010	466	CTG20-50-K41-015I	463	DMS22-80	723	DRV071-A6-000-4-1030	967
CTA10D-CT-16-K41-100	464	CTG21-16-K09-100	468	DMS22-80	723	DRV071-A8-000-2-0710	962
CTA10D-CT-20-K41-100	464	CTG21-25-K09-050	468	DMS22-80	723	DRV071-A8-000-2-0720	964
CTA10D-CT-25-K41-100	464	CTG21-32-K09-025	468	DMS22-80	723	DRV071-A8-000-2-0730	967
CTA10D-CT-32-K41-050	464	CTG21-50-K09-015	468	DMS22-80	723	DRV071-B2-001-1-3010	962
CTA10D-CXS16-K41-050	466	CTR10-016-K02-025-1	469	DMS22-80	723	DRV071-B2-001-1-3020	964
CTA10D-CXS20-K41-050	466	CTR10-016-K02-100-1	469	DMS22-80	723	DRV071-B2-001-1-3030	967
CTA10D-CXS25-K41-050	466	CTR10-016-K41-111I	461	DMS22-80	723	DRV071-B4-000-7-1510	962
CTA10D-CXS32-K41-025	466	CTR10-020-K02-025-1	469	DMS22-80	723	DRV071-B4-000-7-1520	964
CTA10D-CXS40-K41-025	466	CTR10-020-K02-100-1	469	DMS22-80	723	DRV071-B4-000-7-1530	967
CTA10D-CXS50-K41-015	466			DMS22-80	723	DRV071-B6-000-5-1010	962
CTA10D-CXT16-K41-050	466			DMS22-80	723	DRV071-B6-000-5-1020	964
CTA10D-CXT20-K41-050	466			DMS22-80	723	DRV071-B6-000-5-1030	967
CTA10D-CXT25-K41-050	466			DMS22-80	723	DRV071-B8-000-3-0710	962
CTA10D-CXT32-K41-025	466			DMS22-80	723	DRV071-B8-000-3-0720	964
CTA10D-CXT40-K41-025	466			DMS22-80	723	DRV071-B8-000-3-0730	967
CTA10D-CXT50-K41-015	466			DMS22-80	723	DRV080-A2-001-5-3010	962
CTA10D-GFLEX16-K08-100	465			DMS22-80	723	DRV080-A2-001-5-3020	964
CTA10D-GFLEX20-K08-100	465			DMS22-80	723	DRV080-A2-001-5-3030	967
CTA10D-GFLEX25-K08-050	465			DMS22-80	723	DRV080-A4-001-1-1510	962



Артикул	стр.	Артикул	стр.	Артикул	стр.	Артикул	стр.
DRV080-A8-000-4-0720	965	DRV200-M4-037-0-1520	966	EMB32-K95-Q1	608	ERK20-K01-10-K	612
DRV080-A8-000-4-0730	967	DRV200-M6-022-0-1010	963	EMB40-K01	607	ERK20-K33-10-DM	612
DRV080-B2-002-2-3010	962	DRV200-M6-022-0-1020	966	EMB40-K33	607	ERK20-K33-10-K	612
DRV080-B2-002-2-3020	965	DRV200-M8-018-5-0720	966	EMB40-K95	607	ERK21-K01-16-DM	612
DRV080-B2-002-2-3030	967	DRV225-M2-055-0-3020	966	EMB40-K95	607	ERK21-K01-16-K	612
DRV080-B4-001-5-1510	962	DRV225-M4-055-0-1520	966	EMB42-K01-Q1	608	ERK21-K33-16-DM	612
DRV080-B4-001-5-1520	965	DRV225-M6-037-0-1020	966	EMB42-K23-Q1	608	ERK21-K33-16-K	612
DRV080-B4-001-5-1530	967	DRV225-M8-030-0-0720	966	EMB42-K33-Q1	608	ERK23-K01-10-DM	612
DRV080-B6-001-1-1010	962	DRV250-M2-090-0-3020	966	EMB42-K95-Q1	608	ERK23-K33-10-DM	612
DRV080-B6-001-1-1020	965	DRV250-M4-090-0-1520	966	EMB50-K01	607	ERK24-K01-16-DM	612
DRV080-B6-001-1-1030	967	DRV250-M6-055-0-1020	966	EMB50-K33	607	ERK24-K01-16-K	612
DRV080-B8-000-5-0710	962	DRV250-M8-045-0-0720	966	EMB50-K95	607	ERK24-K33-16-DM	612
DRV080-B8-000-5-0720	965	DRV250-S2-075-0-3020	966	EMB50-K95	607	ERK24-K33-16-K	612
DRV080-B8-000-5-0730	967	DRV250-S4-075-0-1520	966	EMB52-K01-Q1	608	ERK70-K01-10-DM-44	612
DRV090-B8-001-1-0710	962	DRV250-S6-045-0-1020	966	EMB52-K23-Q1	608	ERK71-K01-10-DM-44	612
DRV090-B8-001-1-0720	965	DRV250-S8-037-0-0720	966	EMB52-K33-Q1	608	ERMP12-K01-16-54-EC	626
DRV090-B8-001-1-0730	967	DRV280-M2-132-0-3020	966	EMB52-K95-Q1	608	ERMP12-K03-16-54-EC	626
DRV090-L2-003-0-3010	962	DRV280-M4-132-0-1520	966	EMK20-K01-DM	613	ERMP22-K01-16-54-EC	626
DRV090-L2-003-0-3020	965	DRV280-M6-090-0-1020	966	EMK20-K33-DM	613	ERMP22-K03-16-54-EC	626
DRV090-L2-003-0-3030	967	DRV280-M8-075-0-0720	966	EMK21-K01-DM	613	ERMP32-K01-16-54-EC	626
DRV090-L4-002-2-1510	962	DRV280-S2-110-0-3020	966	EMK21-K33-DM	613	ERMP32-K03-16-54-EC	626
DRV090-L4-002-2-1520	965	DRV280-S4-110-0-1520	966	EMK30-K01-DM	613	ERMP42-K01-16-54-EC	626
DRV090-L4-002-2-1530	967	DRV280-S6-075-0-1020	966	EMK30-K33-DM	613	ERMP42-K03-16-54-EC	626
DRV090-L6-001-5-1010	962	DRV280-S8-055-0-0720	966	EMK31-K01-DM	613	ERO10-K01-10-DC	620
DRV090-L6-001-5-1020	965	DRV315-M2-200-0-3020	966	EMK31-K33-DM	613	ERO10-K03-10-DC	620
DRV090-L6-001-5-1030	967	DRV315-M6-132-0-1020	966	EMK40-K01-DM	613	ERO10-K04-10-DC	620
DRV090-L8-000-7-0710	962	DRV315-M8-110-0-0720	966	EMK40-K33-DM	613	ERO10-K33-10-DC	620
DRV090-L8-000-7-0720	965	DRV315-S2-160-0-3020	966	EPA10-04-02-K02	840	ER011-K01-16-DC	620
DRV100-L2-005-5-3010	962	DRV315-S4-160-0-1520	966	EPA10-04-02-K22	840	ER011-K03-16-DC	620
DRV100-L2-005-5-3020	965	DRV315-S6-110-0-1020	966	EPA10-04-02-K29	840	ER011-K04-16-DC	620
DRV100-L2-005-5-3030	967	DRV315-S8-090-0-0720	966	EPA12-04-02-K02	840	ER011-K33-16-DC	620
DRV100-L4-004-0-1510	962	DRV355-S2-250-0-3020	966	EPA12-04-02-K22	840	ER014-K01-16-DC	620
DRV100-L4-004-0-1520	965	DRV355-S6-160-0-1020	966	EPA12-04-02-K29	840	ER014-K03-16-DC	620
DRV100-L4-004-0-1530	967	DRV355-S8-132-0-0720	966	EPС10-04-01-K01	838	ER014-K04-16-DC	620
DRV100-L6-002-2-1010	962			EPС10-04-02-K01	838	ER014-K33-16-DC	620
DRV100-L6-002-2-1020	965			EPС15-04-01-K01	838	ER020-K01-10-DC	620
DRV100-L6-002-2-1030	967			EPС20-04-01-K01	838	ER020-K03-10-DC	620
DRV100-L8-001-5-0710	962	EAB11-K01	606	EPС20-04-02-K01	838	ER020-K04-10-DC	620
DRV100-L8-001-5-0720	965	EAB11-K23	606	EPС30-04-01-K01	838	ER020-K33-10-DC	620
DRV100-L8-001-5-0730	967	EAB11-K33	606	EPС30-04-02-K01	838	ER021-K01-16-DC	620
DRV100-S2-004-0-3010	962	EAB11-K95	606	EPС50-04-01-K01	838	ER021-K03-16-DC	620
DRV100-S2-004-0-3020	965	EAB12-K01	606	EPС60-04-01-K01	838	ER021-K04-16-DC	620
DRV100-S2-004-0-3030	967	EAB12-K23	606	EPK10-04-01-K01	838	ER021-K33-16-DC	620
DRV100-S4-003-0-1510	962	EAB12-K33	606	EPK10-04-02-K01	838	ER023-K01-10-DC	620
DRV100-S4-003-0-1520	965	EAB12-K95	606	EPK11-04-01-K01	838	ER024-K01-16-DC	621
DRV100-S4-003-0-1530	967	EAK10-K01-DM	613	EPK11-04-02-K01	838	ER024-K03-16-DC	621
DRV112-B6-004-0-1010	962	EAK10-K33-DM	613	EPK12-04-01-K01	838	ER024-K04-16-DC	621
DRV112-B6-004-0-1020	965	EA010-K01-DC	621	EPK12-04-02-K01	838	ER024-K33-16-DC	621
DRV112-B6-004-0-1030	967	EA010-K03-DC	621	EPK13-04-01-K01	838	ER030-K01-10-DC	621
DRV112-B8-003-0-0710	962	EA010-K04-DC	621	EPK13-04-02-K01	838	ER030-K33-10-DC	621
DRV112-B8-003-0-0720	965	EA010-K33-DC	621	EPK20-04-01-K01	838	ER031-K01-16-DC	621
DRV112-B8-003-0-0730	967	EAV10-K01-DM	617	EPK20-04-02-K01	838	ER031-K03-16-DC	621
DRV112-M2-007-5-3010	962	EBGMP20-K01-31-54-EC	625	EPK21-04-01-K01	838	ER031-K04-16-DC	621
DRV112-M2-007-5-3020	965	EBGMP20-K03-31-54-EC	625	EPK21-04-02-K01	838	ER031-K33-16-DC	621
DRV112-M2-007-5-3030	967	EBMP20-K01	626	EPР10-04-01-K01	839	ER040-K01-10-DC	621
DRV112-M4-005-5-1510	962	EDB11-0600-K01	606	EPР10-04-02-K01	839	ER040-K33-10-DC	621
DRV112-M4-005-5-1520	965	EDB11-0600-K23	606	EPР11-04-01-K01	839	ER041-K01-16-DC	621
DRV112-M4-005-5-1530	967	EDB11-0600-K33	606	EPР11-04-02-K01	839	ER041-K03-16-DC	621
DRV112-M6-003-0-1010	962	EDB11-0600-K95	606	EPР12-04-01-K01	839	ER041-K04-16-DC	621
DRV112-M6-003-0-1020	965	EDK10-K01-03-DM	611	EPР13-04-01-K01	839	ER041-K33-16-DC	621
DRV112-M6-003-0-1030	967	EDK10-K33-03-DM	611	EPР14-04-01-K01	839	EPР10-16-01-K01	655
DRV112-M8-002-2-0710	962	EHB10-K23	606	EPР14-04-01-K02	839	EPР10-16-01-K02	655
DRV112-M8-002-2-0720	965	EHB10-K33	606	EPР16-02-01-K01	839	EPР10-32-01-K01	655
DRV112-M8-002-2-0730	967	EHB10-K95	606	EPР20-02-01-K01	839	EPР11-32-01-K01	655
DRV132-M2-011-0-3010	962	EHB20-01	606	EPР20-02-02-K01	839	ERS12-K03-16-54-DC	629
DRV132-M2-011-0-3020	965	EIK10-K01-DM	613	EPР21-02-01-K01	839	ERS22-K03-16-54-DC	629
DRV132-M2-011-0-3030	967	EIK10-K33-DM	613	EPР21-02-02-K01	839	ERT-10-1-16-N-01-5-20-K01	657
DRV132-M4-011-0-1510	962	EIV20-K01-DM	617	EPР22-04-01-K01	839	ERT-10-1-16-N-01-5-44-K01	657
DRV132-M4-011-0-1520	965	EKB15-01-K01	606	EPР22-04-01-K02	839	ERT-12-1-16-0-0-4-20-K01	657
DRV132-M4-011-0-1530	967	EKB15-01-K23	606	EPР21-01-01-K01	839	ERT-20-1-16-5-15-1-20-K01	657
DRV132-M6-007-5-1010	962	EKB15-01-K33	606	EPР21-01-01-K02	839	ERT-20-1-16-5-30-0-20-K01	657
DRV132-M6-007-5-1020	965	EKB15-01-K95	606	EPР31-01-01-K01	839	ERT-20-1-16-5-30-0-44-K01	657
DRV132-M6-007-5-1030	967	EKB16-01-K01	606	ERA12-K03-16-54	623	ERT-21-1-16-5-15-0-20-K01	657
DRV132-M8-005-5-0710	962	EKB16-01-K23	606	ERA22-K03-16-54	623	ERV10-K01-10-DM	616
DRV132-M8-005-5-0720	965	EKB16-01-K33	606	ERB10-K01-10-1	606	ERV11-K01-16-DM	616
DRV132-M8-005-5-0730	967	EKB16-01-K95	606	ERB10-K23-10	606	ERV14-K01-16-DM	616
DRV132-S4-007-5-1510	962	EKB25-K01	606	ERB10-K33-10	606	ERV16-K01-16-DM	617
DRV132-S4-007-5-1520	965	EKB25-K23	606	ERB10-K95-10	606	ERV20-K01-10-DM	616
DRV132-S4-007-5-1530	967	EKB25-K33	606	ERB11-K01-16-1	606	ERV21-K01-16-DM	617
DRV132-S6-005-5-1010	962	EKB25-K95	606	ERB11-K23-16	606	ERV24-K01-16-DM	617
DRV132-S6-005-5-1020	965	EKK10-K01-DM	613	ERB11-K33-16	606	ETB10-K01	606
DRV132-S6-005-5-1030	967	EKK10-K33-DM	613	ERB11-K95-16	606	ETB10-K23	606
DRV132-S8-004-0-0710	962	EKP10-01-02-K01	840	ERB14-K01-16-1	606	ETB10-K33	606
DRV132-S8-004-0-0720	965	EKP10-02-02-K02	840	ERB14-K01-16-U2	607	ETK10-K95	606
DRV132-S8-004-0-0730	967	EKP20-01-02-K01	840	ERB14-K23-16	607	ETK10-K01-DM	613
DRV160-M2-018-5-3010	962	EKP20-02-02-K02	840	ERB14-K23-16-U2	607	ETK10-K33-DM	613
DRV160-M2-018-5-3020	965	EKV15-K01-DM	617	ERB14-K33-16	606	ET010-K01-DC	621
DRV160-M4-018-5-1510	962	EKV25-K01-DM	617	ERB14-K33-16-U2	607	ET010-K03-DC	621
DRV160-M4-018-5-1520	965	EMB12-K01	607	ERB14-K95-16	606	ET010-K33-DC	621
DRV160-M4-018-5-1530	967	EMB12-K01-Q1	608	ERB14-K95-16-U2	607	ETV10-K01-DM	617
DRV160-M6-015-0-1010	962	EMB12-K23-Q1	608	ERB16-K01-16	606	EVA10-K03-10-54	623
DRV160-M6-015-0-1020	965	EMB12-K33	608	ERB16-K23-16	606	EVA12-K03-10-54	623
DRV160-M8-011-0-0710	962	EMB12-K33-Q1	608	ERB16-K33-16	606	EVA14-K03-10-54	623
DRV160-M8-011-0-0720	965	EMB12-K95	607	ERB16-K95-16	606	EVA20-K03-10-54	623
DRV160-S2-015-0-3010	962	EMB12-K95	607	ERB20-K23-10	607	EVБ10-K01-10	639
DRV160-S2-015-0-3020	965	EMB12-K95-Q1	608	ERB20-K33-10	607	EVБ10-K01-10-1	606
DRV160-S4-015-0-1510	962	EMB20-K01	607	ERB20-K95-10	607	EVБ10-K02-10	639
DRV160-S4-015-0-1520	965	EMB20-K33	607	ERB21-K23-16	607	EVБ10-K23-10	606
DRV160-S6-011-0-1010	962	EMB20-K95	607	ERB21-K33-16	607	EVБ10-K33-10	606
DRV160-S6-011-0-1020	965	EMB20-K95	607	ERB21-K95-16	607	EVБ10-K95-10	606
DRV160-S8-007-5-0710	962	EMB21-K01	607	ERB29-K01-10	607	EVБ11-K01-10-1	606
DRV160-S8-007-5-0720	965	EMB21-K33	607	ERB29-K01-16	607	EVБ11-K23-10	606
DRV180-M2-030-0-3010	962	EMB21-K95	607	ERK10-K01-10-K	611	EVБ11-K33-10	606
DRV180-M2-030-0-3020	965	EMB21-K95	607	ERK10-K33-10-K	611	EVБ11-K95-10	606
DRV180-M4-030-0-1510	962	EMB22-K01-Q1	608	ERK11-K01-16-DM	612	EVБ12-K01-10-1	606
DRV180-M4-030-0-1520	965	EMB22-K23-Q1	608	ERK11-K01-16-K	612	EVБ12-K23-10	606
DRV180-M6-018-5-1010	962	EMB22-K33-Q1	608	ERK11-K33-16-DM	612	EVБ12-K33-10	606
DRV180-M6-018-5-1020	965	EMB22-K95-Q1	608	ERK11-K33-16-K	612	EVБ12-K95-10	606
DRV180-M8-015-0-0720	962	EMB30-K01	607	ERK12-K01-16-DM	612	EVБ13-K01-10-1	606
DRV180-S2-022-0-3020	965	EMB30-K33	607	ERK12-K33-16-DM	612	EVБ13-K23-10	606
DRV180-S4-022-0-1510	962	EMB30-K95	607	ERK13-K01-10-DM	611	EVБ13-K33-10	606
DRV180-S4-022-0-1520	965	EMB30-K95	607	ERK13-K33-10-DM	611	EVБ13-K95-10	606
DRV200-L2-045-0-3020	966	EMB31-K01	607	ERK14-K01-16-DM	612	EVБ14-K01-10-1	606
DRV200-L4-045-0-1520	966	EMB31-K33	607	ERK14-K01-16-K	612	EVБ14-K2	

Артикул	стр.	Артикул	стр.	Артикул	стр.	Артикул	стр.
EVB20-K95-10	606	IPA10-6-1000-E	214	ПТ10-3-05-0075	194	IVS10-1-10000	217
EVB21-K01-10-1	606	IPA10-6-1500-E	214	ПТ10-3-05-0080	194	IVS10-1-15000	217
EVB21-K23-10	606	IPA10-6-2000-E	214	ПТ10-3-05-0100	195	IVS10-1-20000	217
EVB21-K33-10	606	IPA10-6-3000-E	214	ПТ10-3-05-0120	195	IVS10-1-30000	217
EVB21-K95-10	606	IPA20-6-0010-E	214	ПТ10-3-05-0125	195	IVS10-3-03000	217
EVB22-K01-10-1	606	IPA20-6-0050-E	214	ПТ10-3-05-0150	195	IVS10-3-06000	217
EVB22-K23-10	606	IPA20-6-0100-E	214	ПТ10-3-05-0200	195	IVS10-3-07500	217
EVB22-K33-10	606	IPA20-6-0150-E	214	ПТ10-3-05-0250	195	IVS10-3-15000	217
EVB22-K95-10	606	IPA20-6-0200-E	214	ПТ10-3-05-0300	195	IVS10-3-20000	217
EVB25-K01-10	606	IPA20-6-0300-E	214	ПТ10-3-05-0400	195	IVS10-3-30000	217
EVB25-K23-10	606	IPA20-6-0400-E	214	ПТ10-3-05-0500	195	IVS10-3-45000	217
EVB25-K33-10	606	IPA20-6-0600-E	214	ПТ10-3-05-0600	195	IVS10-3-60000	217
EVB25-K95-10	606	IPA20-6-1000-E	214	ПТ10-3-05-0800	195	IVS10-3-90000	217
EVB30-K01-10-1	606	IPA20-6-1500-E	214	ПТ10-3-05-1000	195	IVS10-3-100000	217
EVB30-K23-10	606	IPA20-6-2000-E	214	ПТ20-2-05-0150	194	IVS10-3-150000	217
EVB30-K33-10	606	IPA20-6-3000-E	214	ПТ20-2-05-0200	194	IVS12-1-03500	217
EVB30-K95-10	606	IPV10-6-0100-E	214	ПТ20-2-05-0250	194	IVS12-1-05500	217
EVK10-K01-10-DM	611	IPV10-6-0300-E	214	ПТ20-2-05-0300	194	IVS12-1-08000	217
EVK10-K01-10-K	611	IPV10-6-0500-E	214	ПТ20-2-10-0200	194	IVS12-1-10000	217
EVK10-K33-10-DM	611	IPV10-6-0600-E	214	ПТ20-2-10-0250	194	IVS20-1-00500	220
EVK10-K33-10-K	611	IPV20-6-0100-E	214	ПТ20-2-10-0300	194	IVS20-1-01000	220
EVK11-K01-10-DM	611	IPV20-6-0300-E	214	ПТ20-3-05-0100	195	IVS20-1-01500	220
EVK11-K33-10-DM	611	IPV20-6-0500-E	214	ПТ20-3-05-0150	195	IVS20-1-02000	220
EVK12-K01-10-DM	611	IPV20-6-0600-E	214	ПТ20-3-05-0200	195	IVS20-1-03000	220
EVK12-K33-10-DM	611	ПВ20-3-05-0200	206	ПТ20-3-05-0250	195	IVS20-1-05000	220
EVK13-K01-10-DM	611	ПВ20-3-05-0250	206	ПТ20-3-05-0300	195	IVS20-1-08000	220
EVK13-K33-10-DM	611	ПВ20-3-05-0300	206	ПТ23-2-D015-0300	201	IVS20-1-10000	220
EVK20-K01-10-DM	611	ПВ30-2-05-0400	206	ПТ23-2-D025-0400	201	IVS20-1-12000	220
EVK20-K01-10-K	611	ПВ30-2-05-0500	206	ПТ30-2-05-0300	194	IVS23-1-05000	220
EVK20-K33-10-DM	611	ПВ30-2-05-0600	206	ПТ30-2-05-0400	194	IVS23-1-10000	220
EVK20-K33-10-K	611	ПВ30-3-05-0400	206	ПТ30-2-05-0500	194	IVS24-1-00500	221
EVK21-K01-10-DM	611	ПВ30-3-05-0500	206	ПТ30-2-05-0600	194	IVS25-1-00350	221
EVK21-K33-10-DM	611	ПВ30-3-05-0600	206	ПТ30-2-10-0300	194	IVS25-1-00750	221
EVK30-K01-10-DM	611	ПВ40-2-10-0750	206	ПТ30-2-10-0400	194	IVS25-1-01000	221
EVK30-K33-10-DM	611	ПВ40-2-10-0800	206	ПТ30-2-10-0500	194	IVS25-1-01500	221
EVMP10-K01-10-54-EC	625	ПВ40-2-10-1000	206	ПТ30-2-10-0600	194	IVS26-1-05000	221
EVMP11-K01-10-54-EC	625	ПВ40-3-10-0750	206	ПТ30-3-05-0300	195	IVS26-1-10000	221
EVMP12-K01-10-54-EC	626	ПВ40-3-10-0800	206	ПТ30-3-05-0400	195	IVS27-1-05000	221
EVMP13-K01-10-54-EC	626	ПВ40-3-15-1000	206	ПТ30-3-05-0500	195	IVS27-1-10000	221
EVMP20-K01-10-54-EC	626	ПВ50-2-15-1200	206	ПТ30-3-05-0600	195	IVS28-1-03000	220
EVO10-K01-10-DC	620	ПВ50-2-15-1500	206	ПТ40-2-10-0600	194	IVS28-1-05000	220
EVO10-K03-10-DC	620	ПВ50-3-15-1200	206	ПТ40-2-10-0750	194	IVS28-1-08000	220
EVO10-K04-10-DC	620	ПВ60-2-15-2000	206	ПТ40-2-10-0800	194	IVS28-1-10000	220
EVO10-K33-10-DC	620	ПВ60-3-15-1500	206	ПТ40-2-10-1000	194	IVS28-1-12000	220
EVO11-K01-10-DC	620	ПВ60-3-15-2000	206	ПТ40-2-15-0600	194		
EVO11-K03-10-DC	620	ПР10-2-05-0005	205	ПТ40-2-15-0750	194		
EVO11-K04-10-DC	620	ПР10-2-05-0010	205	ПТ40-2-15-0800	194		
EVO11-K33-10-DC	620	ПР10-2-05-0015	205	ПТ40-2-15-1000	194		
EVO13-K01-10-DC	620	ПР10-2-05-0020	205	ПТ40-3-10-0600	195	KKM-1	690
EVO13-K33-10-DC	620	ПР10-2-05-0025	205	ПТ40-3-10-0750	195	KKM-2	690
EVO20-K01-10-DC	620	ПР10-2-05-0030	205	ПТ40-3-10-0800	195	KKM-3	690
EVO20-K03-10-DC	620	ПР10-2-05-0040	205	ПТ40-3-10-1000	195	KKM10D-KU-024	720
EVO20-K04-10-DC	620	ПР10-2-05-0050	205	ПТ40-3-15-600	195	KKM10D-KU-036	720
EVO20-K33-10-DC	620	ПР10-2-05-0060	205	ПТ40-3-15-750	195	KKM10D-KU-110	720
EVO21-K01-10-DC	620	ПР10-2-05-0075	205	ПТ40-3-15-800	195	KKM10D-KU-230	720
EVO21-K03-10-DC	620	ПР10-2-05-0080	205	ПТ40-3-15-800	195	KKM10D-KU-400	720
EVO21-K04-10-DC	620	ПР10-2-05-0100	205	ПТ40-3-15-1000	195	KKM10D-MB	720
EVO21-K33-10-DC	620	ПР10-2-05-0120	205	ПТ50-2-15-0750	194	KKM11-009-024-10	680
EVP10-16-01-K01	655	ПР10-2-05-0125	205	ПТ50-2-15-0800	194	KKM11-009-036-10	680
EVP10-16-01-K02	655	ПР10-2-05-0150	205	ПТ50-2-15-1000	194	KKM11-009-110-01	680
EVP10-32-01-K01	655	ПР10-2-05-0200	205	ПТ50-2-15-1200	194	KKM11-009-110-10	680
EVP11-16-01-K01	655	ПР10-3-05-0005	205	ПТ50-2-15-1500	194	KKM11-009-230-01	680
EVP11-16-01-K02	655	ПР10-3-05-0010	205	ПТ50-3-15-750	195	KKM11-009-230-10	680
EVP12-16-01-K01	655	ПР10-3-05-0015	205	ПТ50-3-15-800	195	KKM11-009-400-01	680
EVP12-16-01-K02	655	ПР10-3-05-0020	205	ПТ50-3-15-1000	195	KKM11-009-400-10	680
EVP20-06-01-K01	655	ПР10-3-05-0025	205	ПТ50-3-15-1200	195	KKM11-012-024-10	680
EVP20-06-01-K02	655	ПР10-3-05-0030	205	ПТ50-3-15-1500	195	KKM11-012-036-10	680
EVS10-K03-10-54-Dc	629	ПР10-3-05-0040	205	ПТ58-2-D015-0250	201	KKM11-012-110-01	680
EVS11-K03-10-54-Dc	629	ПР10-3-05-0050	205	ПТ58-2-D015-0300	201	KKM11-012-110-10	680
EVS13-K03-10-54-Dc	629	ПР10-3-05-0060	205	ПТ58-2-D015-0400	201	KKM11-012-230-01	680
EVS20-K03-10-54-Dc	629	ПР10-3-05-0075	205	ПТ58-2-D025-0500	201	KKM11-012-230-10	680
EVV10-K01-10-DM	616	ПР10-3-05-0080	205	ПТ58-2-D025-0600	201	KKM11-012-400-01	680
EVV11-K01-10-DM	616	ПР10-3-05-0100	205	ПТ60-2-15-1000	194	KKM11-012-400-10	680
EVV12-K01-10-DM	616	ПР10-3-05-0120	205	ПТ60-2-15-1200	194	KKM11-018-024-10	680
EVV20-K01-10-DM	616	ПР10-3-05-0125	205	ПТ60-2-15-1250	194	KKM11-018-036-10	680
EVV21-K01-10-DM	616	ПР10-3-05-0150	205	ПТ60-2-15-1500	194	KKM11-018-110-01	680
EVV30-K01-10-DM	616	ПТ10-2-05-0005	193	ПТ60-2-15-1600	194	KKM11-018-110-10	680
		ПТ10-2-05-0010	193	ПТ60-2-15-2000	194	KKM11-018-230-01	680
		ПТ10-2-05-0015	193	ПТ60-2-15-2500	194	KKM11-018-230-10	680
		ПТ10-2-05-0020	193	ПТ60-2-15-3000	194	KKM11-018-400-01	680
		ПТ10-2-05-0025	193	ПТ60-3-15-1000	195	KKM11-018-400-10	680
		ПТ10-2-05-0030	193	ПТ60-3-15-1200	195	KKM16-009-220-00	690
		ПТ10-2-05-0035	193	ПТ60-3-15-1250	195	KKM16-009-380-00	690
		ПТ10-2-05-0040	193	ПТ60-3-15-1500	195	KKM16-012-220-00	690
		ПТ10-2-05-0045	193	ПТ60-3-15-1600	195	KKM16-012-380-00	690
		ПТ10-2-05-0050	193	ПТ60-3-15-2000	195	KKM16-018-220-00	690
		ПТ10-2-05-0055	193	ПТ60-3-15-2500	195	KKM16-018-380-00	690
		ПТ10-2-05-0060	193	ПТ60-3-15-3000	195	KKM20D-KU-024	720
		ПТ10-2-05-0065	193	ПТ70-2-15-1500	194	KKM20D-KU-036	720
		ПТ10-2-05-0070	193	ПТ70-2-15-2000	194	KKM20D-KU-110	720
		ПТ10-2-05-0075	193	ПТ70-2-15-2500	194	KKM20D-KU-230	720
		ПТ10-2-05-0080	193	ПТ70-2-15-3000	194	KKM20D-KU-400	720
		ПТ10-2-05-0085	193	ПТ70-2-15-4000	194	KKM21-025-024-10	680
		ПТ10-2-05-0090	193	ПТ70-2-15-5000	194	KKM21-025-036-10	680
		ПТ10-2-05-0095	193	ПТ70-3-15-1500	195	KKM21-025-110-01	680
		ПТ10-2-05-0100	193	ПТ70-3-15-2000	195	KKM21-025-110-10	680
		ПТ10-2-05-0105	193	ПТ70-3-15-2500	195	KKM21-025-230-01	680
		ПТ10-2-05-0110	193	ПТ70-3-15-3000	195	KKM21-025-230-10	680
		ПТ10-2-05-0115	193	ПТ70-3-15-4000	195	KKM21-025-400-01	680
		ПТ10-2-05-0120	193	ПТ70-3-15-5000	195	KKM21-025-400-10	680
		ПТ10-2-05-0125	193	ПТ88-2-D015-0400	201	KKM21-032-036-10	680
		ПТ10-2-05-0130	193	ПТ88-2-D015-0500	201	KKM21-032-110-01	680
		ПТ10-2-05-0135	193	ПТ88-2-D025-0600	201	KKM21-032-110-10	680
		ПТ10-2-05-0140	193	ПТ88-2-D025-0800	201	KKM21-032-230-01	680
		ПТ10-2-05-0145	193	ПТ88-2-D050-1000	201	KKM21-032-230-10	680
		ПТ10-2-05-0150	193	ПТ812-2-D050-1000	201	KKM21-032-400-01	680
		ПТ10-2-05-0155	193	ПТ812-2-D060-1200	201	KKM21-032-400-10	680
		ПТ10-2-05-0160	193	ПТ812-2-D075-1250	201	KKM26-025-220-00	690
		ПТ10-2-05-0165	193	ПТ812-2-D075-1500	201	KKM26-025-380-00	690
		ПТ10-2-05-0170	193	ПТ816-2-D100-1000	201	KKM26-032-220-00	690
		ПТ10-2-05-0175	193	ПТ816-2-D150-1500	201	KKM26-032-380-00	690
		ПТ10-2-05-0180	193	ПТ816-2-D150-2000	201	KKM30D-KU-024	720
		ПТ10-2-05-0185	193	ПТ816-2-D150-2500	201	KKM30D-KU-036	720
		ПТ10-2-05-0190	194	ПТ816-2-D150-3000	201	KKM30D-KU-110	720
		ПТ10-3-05-0010	194	IVS10-1-00500	217	KKM30D-KU-230	720
		ПТ10-3-05-0015	194	IVS10-1-01000	217	KKM30D-KU-400	720
		ПТ10-3-05-0020	194	IVS10-1-01500	217	KKM30D-MB	720
		ПТ10-3-05-0025	194	IVS10-1-02000	217	KKM31-040-036-11	680
		ПТ10-3-05-0030	194	IVS10-1-03000	217	KKM31-040-110-11	680
		ПТ10-3-05-0035	194	IVS10-1			

Артикул	стр.	Артикул	стр.	Артикул	стр.	Артикул	стр.
KKM31-040-400-11	680	ККТ63-500-400-10	704	ЛДБА0-3926-30-K02	940	ЛДР01-5012D-08-4000-K01	855
KKM31-050-110-11	680	ККТ70-630-230-10	703	ЛДБА0-3927-90-K01	940	ЛДР01-5032D-12-4000-K01	855
KKM31-050-230-11	680	ККТ70-630-400-10	703	ЛДБА0-3928-60-K01	940	ЛДР03-1001-008-4000-K01	851
KKM31-050-400-11	680	ККТ70D-KU-630-230	720	ЛДБА0-3928-60-K02	940	ЛДР03-1002-012-4000-K01	851
KKM36-040-220-00	690	ККТ70D-KU-630-400	720	ЛДБА0-3929-120-K01	940	ЛДР12-01-0-1-K01	944
KKM36-040-380-00	690	ККТ73-630-230-10	704	ЛДВ00-3001-4-4000-K01	863	ЛДР12-01-0-0125-1-K01	944
KKM36-050-220-00	690	ККТ73-630-400-10	704	ЛДВ00-3002-7-4000-K01	863	ЛДР22-01-4-1-K01	944
KKM36-050-380-00	690	ККТЕ50-115-230-10	710	ЛДВ00-3003-10-4000-K01	863	ЛДР01-2060-04-10-K02	941
KKM41-065-110-11	680	ККТЕ50-115-400-10	710	ЛДВ00-3004-14-4000-K01	863	ЛДР01-2061-09-05-K02	941
KKM41-065-230-11	680	ККТЕ50-150-230-10	710	ЛДВ00-4001-18-4000-K01	863	ЛДР01-2061-09-10-K02	941
KKM41-065-400-11	680	ККТЕ50-150-400-10	710	ЛДВ00-4002-36-6500-K01	863	ЛДР02-2060-60-5M-K02	941
KKM41-080-110-11	680	ККТЕ50-170-230-10	710	ЛДВ00-4003-18-6500-K01	863	ЛДСК-0-101-12-4000-K01	888
KKM41-080-230-11	680	ККТЕ50-170-400-10	710	ЛДВ00-4004-36-6500-K01	863	ЛДСК-0-102-18-4000-K01	888
KKM41-080-400-11	680	ККТЕ50-200-230-10	710	ЛДВ00-4011-18-4000-K01	863	ЛДСК-0-301-20-4000-K01	888
KKM41-095-110-11	680	ККТЕ50-200-400-10	710	ЛДВ00-4012-36-4000-K01	863	ЛДСК-0-302-30-4000-K01	888
KKM41-095-230-11	680	ККТЕ50-250-230-10	710	ЛДВ00-4013-18-6500-K01	863	ЛДСК-0-303-40-4000-K01	888
KKM41-095-400-11	680	ККТЕ50-250-400-10	710	ЛДВ00-4014-36-6500-K01	863	ЛДСК-0-304-50-4000-K01	888
KKM46-065-220-00	690	КМВ10D-KU-024	690	ЛДВ00-5001-18-4000-K02	863	ЛДСР0-1304-18-4500-K01	895
KKM46-065-380-00	690	КМД11-009-024-10	694	ЛДВ00-5002-36-4000-K02	863	ЛДСР0-1305-18-6500-K01	895
KKM46-080-220-00	690	КМД11-009-110-10	694	ЛДВ00-5003-18-4000-K03	863	ЛДСР0-1306-36-4500-K01	895
KKM46-080-380-00	690	КМД11-009-220-10	694	ЛДВ00-5004-36-4000-K03	863	ЛДСР0-1307-36-6500-K01	895
KKM46-095-220-00	690	КМД11-012-024-10	694	ЛДВ00-5005-18-6500-K02	863	ЛДСР0-1308-18-4000-K01	895
KKM46-095-380-00	690	КМД11-012-110-10	694	ЛДВ00-5006-36-6500-K02	863	ЛДСР0-1309-18-6500-K01	895
KKME11-009-024-01	684	КМД11-012-220-10	684	ЛДВ00-5007-18-6500-K03	694	ЛДСР0-1310-36-4000-K01	895
KKME11-009-024-10	684	КМД11-018-024-10	684	ЛДВ00-5008-36-6500-K03	694	ЛДСР0-1311-36-6500-K01	895
KKME11-009-036-10	684	КМД11-018-110-10	684	ЛДСК-0-1201-36-3000-K01	892	ЛДСР0-1312-48-4000-K01	895
KKME11-009-110-01	684	КМД11-018-220-10	684	ЛДСК-0-1201-36-4000-K01	892	ЛДСР0-1313-48-6500-K01	895
KKME11-009-110-10	684	КМД20D-KU-024	690	ЛДСК-0-1201-36-5000-K01	892	ЛДСР0-1318-48-4500-K03	895
KKME11-009-230-01	684	КМД21-025-024-10	694	ЛДСК-0-1501-55-4000-K01	893	ЛДСР0-1319-48-6500-K03	895
KKME11-009-230-10	684	КМД21-025-110-10	694	ЛДСК-0-1501-55-5000-K01	893	ЛДСР0-1421-20-6500-K01	896
KKME11-009-400-01	684	КМД21-025-220-10	694	ЛДСК-6-15011-55-4000-K01	893	ЛДСР0-1423-50-6500-K01	896
KKME11-009-400-10	684	КМД21-032-024-10	694	ЛДСК-6-15011-55-5000-K01	893	ЛДСР0-1424-20-4000-K01	896
KKME11-012-024-10	684	КМД21-032-110-10	694	ЛДСК-6-15013-55-4000-K01	893	ЛДСР0-1425-40-4000-K01	896
KKME11-012-036-10	684	КМД21-032-220-10	694	ЛДСК-6-15013-55-5000-K01	893	ЛДСР0-1426-50-4000-K01	896
KKME11-012-110-01	684	КМД31-040-024-11	694	ЛДД10-008-1100-001	949	ЛДСР0-2101-1X060-K01	897
KKME11-012-110-10	684	КМД31-040-110-11	694	ЛДД10-008-1100-002	949	ЛДСР0-2101-2X060-K01	896
KKME11-012-230-01	684	КМД31-040-230-11	694	ЛДД10-009-1100-001	948	ЛДСР0-2101-2X060-K01	897
KKME11-012-230-10	684	КМД31-050-024-11	694	ЛДД10-009-1100-002	948	ЛДСР0-2201-1X120-K01	897
KKME11-012-400-01	684	КМД31-050-110-11	694	ЛДД10-010-1100-001	949	ЛДСР0-2202-2X120-K01	897
KKME11-012-400-10	684	КМД31-050-230-11	694	ЛДД10-010-1100-002	949	ЛДСР0-3004-100-60-K23	904
KKME11-018-024-10	684	КМД41-065-024-11	694	ЛДД10-012-1100-001	949	ЛДСР0-3005-100-90-K23	904
KKME11-018-036-10	684	КМД41-065-110-11	694	ЛДД10-012-1100-002	949	ЛДСР0-3006-100-120-K23	904
KKME11-018-110-01	684	КМД41-065-230-11	694	ЛДД10-013-1100-001	947	ЛДСР0-3007-150-60-K23	904
KKME11-018-110-10	684	КМД41-080-024-11	694	ЛДД10-015-800-001	944	ЛДСР0-3008-150-90-K23	904
KKME11-018-230-01	684	КМД41-080-110-11	694	ЛДД10-015-800-001	947	ЛДСР0-3009-150-120-K23	904
KKME11-018-230-10	684	КМД41-080-230-11	694	ЛДД10-018B-1100-001	949	ЛДСР0-3010-200-60-K23	904
KKME11-018-400-01	684	КМД41-095-024-11	694	ЛДД10-018B-1100-002	949	ЛДСР0-3011-200-90-K23	904
KKME11-018-400-10	684	КМД41-095-110-11	694	ЛДД10-045-60-001	948	ЛДСР0-3012-200-120-K23	904
KKME21-025-024-10	685	КМД41-095-230-11	694	ЛДД11-012-800-001	947	ЛДСР0-3013-250-60-K23	904
KKME21-025-036-10	685	КММ11-006-024-10	699	ЛДД11-022-2000-001	947	ЛДСР0-3014-250-90-K23	904
KKME21-025-110-01	685	КММ11-006-036-10	699	ЛДД11-023-2000-001	947	ЛДСР0-3015-250-120-K23	904
KKME21-025-110-10	685	КММ11-006-110-01	699	ЛДД11-024-1100-001	949	ЛДСР0-4001-100-40-K23	901
KKME21-025-230-01	685	КММ11-006-110-10	699	ЛДД11-024B-1100-001	949	ЛДСР0-4002-100-65-K23	901
KKME21-025-230-10	685	КММ11-006-230-01	699	ЛДД11-025-1200-001	949	ЛДСР0-4003-150-40-K23	901
KKME21-025-400-01	685	КММ11-006-230-10	699	ЛДД11-026-2000-001	944	ЛДСР0-4004-150-65-K23	901
KKME21-025-400-10	685	КММ11-006-400-01	699	ЛДД11-026-2000-001	947	ЛДСР0-4005-200-40-K23	901
KKME21-032-036-10	685	КММ11-006-400-10	699	ЛДД11-027-1200-001	948	ЛДСР0-4006-200-65-K23	901
KKME21-032-110-01	685	КММ11-009-024-10	699	ЛДД11-101MB-1200-001	952	ЛДСР0-5001-100-090-K03	903
KKME21-032-110-10	685	КММ11-009-036-10	699	ЛДД11-201-1200-001	950	ЛДСР0-5002-150-090-K03	903
KKME21-032-230-01	685	КММ11-009-110-01	699	ЛДД11-201MB-1200-001	952	ЛДСР0-5003-200-090-K03	903
KKME21-032-230-10	685	КММ11-009-110-10	699	ЛДД11-301-800-001	950	ЛДСР0-5004-100-120-K03	903
KKME21-032-400-01	685	КММ11-009-230-01	699	ЛДД11-301MB-1200-001	952	ЛДСР0-5009-060-40-K23	902
KKME21-032-400-10	685	КММ11-009-230-10	699	ЛДД11-401-800-001	948	ЛДСР0-5010-060-65-K23	902
KKME31-040-036-11	685	КММ11-009-400-01	699	ЛДД11-401MB-500-001	952	ЛДСР0-5011-100-40-K23	902
KKME31-040-110-11	685	КММ11-009-400-10	699	ЛДД11-501MB-1200-001	952	ЛДСР0-5012-100-65-K23	902
KKME31-040-230-11	685	КММ11-012-024-10	699	ЛДД12-028-1200-001	950	ЛДСР0-5013-150-40-K23	902
KKME31-040-400-11	685	КММ11-012-036-10	699	ЛДД12-029-600-001	950	ЛДСР0-5014-150-65-K23	902
KKME31-050-110-11	685	КММ11-012-110-01	699	ЛДД12-030-500-001	948	ЛДСР0-5015-200-40-K23	902
KKME31-050-230-11	685	КММ11-012-110-10	699	ЛДД12-031-500-001	948	ЛДСР0-5016-200-65-K23	902
KKME31-050-400-11	685	КММ11-012-230-01	699	ЛДД12-035-500-001	950	ЛДСР1-1302D-20-K03	895
KKME41-065-110-11	685	КММ11-012-230-10	699	ЛДД13-017-1100-001	950	ЛДСР2-1304D-18-4500-K03	895
KKME41-065-230-11	685	КММ11-012-400-01	699	ЛДД13-017-1100-002	950	ЛДСР2-1305D-18-6500-K03	895
KKME41-065-400-11	685	КММ11-012-400-10	699	ЛДД13-019-1100-001	950	ЛДСР2-1401-40-K23	895
KKME41-080-110-11	685	КММ11-016-230-01	699	ЛДД13-019-1100-002	950	ЛДСР2-1403-72-K23	895
KKME41-080-230-11	685	КММ11-016-230-10	699	ЛДКУ0-1002-030-5000-K03	905	ЛДСР6-1336A-3-36-6500-K01	898
KKME41-080-400-11	685	КММ11-016-400-01	699	ЛДКУ0-1002-050-5000-K03	905	ЛДСР6-1422A-1-40-6500-K01	896
KKME41-095-110-11	685	КММ11-016-400-10	699	ЛДКУ0-1002-050-5000-K03	905	ЛДСР6-1425A-1-40-4000-K01	896
KKME41-095-230-11	685	КРК10-04	718	ЛДКУ0-1002-100-5000-K03	905	ЛДВА0D-SMD-2835-18	935
KKME41-095-400-11	685	КРК10-11	718	ЛДКУ0-1002-100-5000-K03	905	ЛДВ00-36-0-E-K01	867
ККТ50-115-230-10	703	КРК10-13	718	ЛДКУ0-1002-150-5000-K03	905	ЛДВ00-36-0-E-K01	867
ККТ50-115-400-10	703	КРК10-20	718	ЛДКУ0-1002-150-5000-K03	905	ЛДВ00-40-0-E-K01	867
ККТ50-150-230-10	703	КРК10-22	718	ЛДКУ1-1004-050-3000-K03	906	ЛДВ00-1601-1-7-K01	880
ККТ50-150-400-10	703	КРК10-31	718	ЛДКУ1-1004-050-5000-K03	906	ЛДВ00-1602-1-7-K02	880
ККТ50-185-230-10	703	КРК10-40	718	ЛДКУ1-1004-100-3000-K03	906	ЛДВ00-1605-1-12-K02	880
ККТ50-185-400-10	703	КРК21-11	718	ЛДКУ1-1004-100-5000-K03	906	ЛДВ00-1606-1-12-6500-K01	880
ККТ50-225-230-10	703	КРК21-20	718	ЛДКУ1-1004-150-5000-K03	906	ЛДВ00-1607-1-18-K02	880
ККТ50-225-400-10	703	КРК21-20	718	ЛДКУ1-1004-200-5000-K03	906	ЛДВ00-1608-1-18-6500-K01	880
ККТ50-265-230-10	703	КРК21-20	718	ЛДПА0-060-3-20-K01	920	ЛДВ00-1609-1-24-4000-K01	880
ККТ50-265-400-10	703	КРК21-20	718	ЛДПА0-130-1-3-K01	922	ЛДВ00-1610-1-24-6500-K01	880
ККТ50-330-230-10	703	КРК21-20	718	ЛДПА0-2101-4-65-K01	916	ЛДВ00-1611-07-3000-K01	882
ККТ50-330-400-10	703	КРК21-20	718	ЛДПА0-2101-30-K01	916	ЛДВ00-1611-07-4000-K01	882
ККТ50D-KU-150-230	720	КРК21-20	718	ЛДПА0-2104-60-K01	916	ЛДВ00-1612-09-3000-K01	882
ККТ50D-KU-150-400	720	КРК21-20	718	ЛДПА0-5030-1H-K01	916	ЛДВ00-1612-09-4000-K01	882
ККТ50D-KU-225-230	720	КРК21-20	718	ЛДПА0-5030-3H-K01	916	ЛДВ00-1613-12-3000-K01	882
ККТ50D-KU-225-400	720	КРК21-20	718	ЛДПА0-5031-1-20-K01	916	ЛДВ00-1613-12-4000-K01	882
ККТ50D-KU-330-230	720	КРК21-20	718	ЛДПА0-5031-3-20-K01	916	ЛДВ00-1701-09-3000-K01	884
ККТ50D-KU-330-400	720	КРК21-20	718	ЛДПА0-5040-1H-K01	916	ЛДВ00-1701-09-4000-K01	884
ККТ53-115-230-10	704	КРК21-20	718	ЛДПА0-5040-3H-K01	916	ЛДВ00-1702-12-3000-K01	884
ККТ53-115-400-10	704	КРК21-20	718	ЛДПА0-5042-1-65-K01	916		





Артикул	стр.	Артикул	стр.	Артикул	стр.	Артикул	стр.
LPS14-01-042-1000	944	LSR2-2-060-20-3-03	844	MAD13-2-063-C-100	50	MDV10-4-040-030	35
LRD11-01-1-500	944	LSR2-2-060-20-3-05	844	MAD13-2-063-C-300	50	MDV10-4-040-100	35
LRD15-01-1-500	944	LSR2-2-060-65-3-03	844	MAD13-4-020-C-100	50	MDV10-4-040-300	35
LSADD12-1-10	850	LSR2-2-060-65-3-05	844	MAD13-4-020-C-300	50	MDV10-4-050-030	35
LSADD12-2-05	850	LSR2-3-030-20-3-05	844	MAD13-4-025-C-100	50	MDV10-4-050-100	35
LSADD14-1-10	850	LSR2-3-030-65-3-05	844	MAD13-4-025-C-300	50	MDV10-4-050-300	35
LSADD14-2-05	850	LSR2-3-060-20-3-03	844	MAD13-4-032-C-100	50	MDV10-4-063-030	35
LSADD16-1-10	850	LSR2-3-060-20-3-05	844	MAD13-4-032-C-300	50	MDV10-4-063-100	35
LSADD16-2-05	850	LSR2-3-060-65-3-03	844	MAD13-4-040-C-100	50	MDV10-4-063-300	35
LSADD1607-SET1-2-N1-1-08	847	LSR2-3-060-65-3-05	844	MAD13-4-040-C-300	50	MDV10-4-080-030	35
LSADD1607-SET2-N1-04	847	LSR3-1-060-67-0-50	849	MAD13-4-050-C-100	50	MDV10-4-080-100	35
LSADD1712-SET1-2-N1-1-08	847	LSR3-2-060-67-0-50	849	MAD13-4-050-C-300	50	MDV10-4-080-300	35
LSADD1712-SET2-N1-04	847	LSR3-5-060-67-0-50	849	MAD13-4-063-C-100	50	MDV10-4-100-030	35
LSADD1816-SET1-2-N2-1-08	847	LSR3-6-060-67-0-50	849	MAD13-4-063-C-300	50	MDV10-4-100-100	35
LSADD1816-SET2-N2-04	847	LSR3-7-060-67-0-50	849	MAD22-5-006-C-30	54	MDV10-4-100-300	35
LSADD1919-SET1-2-N3-1-08	847	LSR4-3-030-67-0-50	849	MAD22-5-010-C-30	54	MDV11-2-016-010	38
LSADD1919-SET2-N3-04	847	LSR5-1-120-67-0-50	849	MAD22-5-016-B-10	54	MDV11-2-016-030	38
LSADD2207-SET1-2-V4-1-08	847	LSR5-2-120-67-0-50	849	MAD22-5-016-C-30	54	MDV11-2-025-010	38
LSADD2207-SET2-V4-04	847	LSR5-5-120-67-0-50	849	MAD22-5-020-C-30	54	MDV11-2-025-030	38
LSA-RGB-144-20-12-PRO	845	LSR5-6-120-67-0-50	849	MAD22-5-025-B-10	54	MDV11-2-032-030	38
LSC1-MONO-120-RF-20-12-B	846	LSR5-7-120-67-0-50	849	MAD22-5-025-C-30	54	MDV11-2-040-030	38
LSC1-MONO-120-RF-20-12-W	846	LSR5-9-120-67-0-50	849	MAD22-5-032-C-30	54	MDV11-2-050-030	38
LSC1-MONO-216-RF-20-12-B	846	LSSA0-1001-003-K03	924	MAD22-5-040-C-30	54	MDV11-2-063-030	38
LSC1-MONO-360-IR-20-220-B	849	LSSA0-1002-003-K03	924	MAD22-5-050-C-100	54	MDV11-4-016-010	38
LSC1-RGB-072-IR-20-12-W	846	LSSA0-1003-003-K03	924	MAD22-5-063-C-100	54	MDV11-4-025-010	38
LSC1-RGB-144-RF-20-12-B	846	LSSA0-1004-003-K03	924	MAD22-6-006-C-10	57	MDV11-4-025-030	38
LSC1-RGB-144-RF-20-12-W	846	LSSA0-1005-003-K03	924	MAD22-6-010-C-10	57	MDV11-4-032-030	38
LSC1-RGB-500-IR-20-220-B	849	LSSA0-2101-3-20-K03	924	MAD22-6-010-C-30	57	MDV11-4-040-030	38
LSC2-MONO-120-RF-20-12-B	846	LSSA0-2102-3-20-K03	924	MAD22-6-016-C-10	57	MDV11-4-050-030	38
LSC2-MONO-120-RF-20-12-W	846	LSSA0-2103-3-20-K03	924	MAD22-6-016-C-300	57	MDV11-4-050-100	38
LSC2-RGB-072-IR-20-12-W	846	LSSA0-3001-3-20-K03	924	MAD22-6-016-C-100	57	MDV11-4-063-030	38
LSC2-RGB-144-RF-20-12-B	846	LSSA0-3002-3-20-K03	924	MAD22-6-016-C-300	57	MDV11-4-063-100	38
LSC2-RGB-144-RF-20-12-W	846	LSSA0-5043-1-65-K03	924	MAD22-6-020-C-30	57	MDV11-4-063-300	38
LSCON8-MONO-112-3	847	LSSA0-5043-3-65-K03	924	MAD22-6-020-C-100	57	MDV12-2-025-100	42
LSCON8-MONO-202-3	847	LSSA1-01-2-012-52-VYHD	926	MAD22-6-025-C-30	57	MDV12-2-025-300	42
LSCON8-MONO-212-3	847	LSSA1-01-2-024-52-BASE	926	MAD22-6-025-C-100	57	MDV12-2-032-100	42
LSCON8-MONO-213-3	847	LSSA1-01-2-024-52-VYHD	926	MAD22-6-025-C-300	57	MDV12-2-032-300	42
LSCON10-MONO-112-3	847	LSSA1-01-2-220-52-BASE	926	MAD22-6-032-C-30	57	MDV12-2-040-100	42
LSCON10-MONO-202-3	847	LSSA1-01-2-220-52-VYHD	926	MAD22-6-032-C-100	57	MDV12-2-040-300	42
LSCON10-MONO-212-3	847	LSSA2-01-2-220-52-VYHD	926	MAD22-6-040-C-100	57	MDV12-2-050-100	42
LSCON10-MONO-213-3	847	LUVB0-GX53-1-K01	842	MAD22-6-040-C-300	57	MDV12-2-050-300	42
LSCON10-RGB-202-3	847	LUVB0-GX53-1-K01-10	842	MAD22-6-040-C-100	57	MDV12-2-063-100	42
LSCON10-RGB-212-3	847	LUVB0-GX53-1-K22	842	MAD22-6-050-C-30	57	MDV12-2-063-300	42
LSCON10-RGB-213-3	847	LUVB0-GX53-1-K23	842	MAD22-6-050-C-100	57	MDV12-2-080-100	42
LSCON12-MONO-202-05	850	LUVB0-GX53-1-K23-10	842	MAD22-6-050-C-300	57	MDV12-2-080-300	42
LSCON12-MONO-212-05	850	LUVB0-GX53-1-K27	842	MAD22-6-063-C-30	57	MDV12-4-025-100	42
LSCON12-MONO-220-05	850			MAD22-6-063-C-100	57	MDV12-4-025-300	42
LSCON12-MONO-222-05	850	<b>M</b>		MAD22-6-063-C-300	57	MDV12-4-032-100	42
LSCON14-RGB-202-05	850			MAD32-5-006-B-10	60	MDV12-4-032-300	42
LSCON14-RGB-212-05	850	MAD10-2-006-C-010	46	MAD32-5-006-C-30	60	MDV12-4-040-100	42
LSCON14-RGB-220-05	850	MAD10-2-010-C-010	46	MAD32-5-006-C-100	60	MDV12-4-040-300	42
LSCON14-RGB-222-05	850	MAD10-2-010-C-030	46	MAD32-5-010-B-30	60	MDV12-4-050-100	42
LSCON16-MONO-202-05	850	MAD10-2-010-C-100	46	MAD32-5-010-C-10	60	MDV12-4-050-300	42
LSCON16-MONO-220-05	850	MAD10-2-016-B-030	46	MAD32-5-010-C-300	60	MDV12-4-063-300	42
LSCON16-MONO-222-05	850	MAD10-2-016-C-010	46	MAD32-5-016-B-30	60	MDV12-4-063-100	42
LSP1-025-12-20-33-PRO	845	MAD10-2-016-C-030	46	MAD32-5-016-C-10	60	MDV12-4-063-300	42
LSP1-030-12-20-33-PRO	845	MAD10-2-016-C-100	46	MAD32-5-016-C-300	60	MDV12-4-063-100	42
LSP1-030-12-67-33-PRO	845	MAD10-2-020-C-030	46	MAD32-5-020-C-10	60	MDV12-4-063-300	42
LSP1-040-12-20-33-PRO	845	MAD10-2-025-B-030	46	MAD32-5-020-C-300	60	MDV12-4-063-100	42
LSP1-050-12-20-33-PRO	845	MAD10-2-025-C-010	46	MAD32-5-025-C-10	60	MDV12-4-063-300	42
LSP1-050-12-67-33-PRO	845	MAD10-2-025-C-030	46	MAD32-5-025-C-300	60	MDV12-4-063-100	42
LSP1-060-12-20-33-PRO	845	MAD10-2-025-C-100	46	MAD32-5-025-C-100	60	MDV12-4-063-300	42
LSP1-100-12-20-33-PRO	845	MAD10-2-032-C-010	46	MAD32-5-032-C-10	60	MDV12-4-063-100	42
LSP1-100-12-67-33-PRO	845	MAD10-2-032-C-030	46	MAD32-5-032-C-300	60	MDV12-4-063-300	42
LSP1-150-12-20-33-PRO	845	MAD10-2-032-C-100	46	MAD123-2-020-C-100	50	MDV12-4-063-100	42
LSP1-150-12-67-33-PRO	845	MAD10-2-040-C-030	46	MAD123-2-020-C-300	50	MDV12-4-063-300	42
LSP1-200-12-20-33-PRO	845	MAD10-2-040-C-010	46	MAD123-2-025-C-100	50	MDV12-4-063-100	42
LSP1-200-12-67-33-PRO	845	MAD10-2-040-C-300	46	MAD123-2-025-C-300	50	MDV12-4-063-300	42
LSP1-250-12-20-33-PRO	845	MAD10-2-050-C-030	46	MAD123-2-032-C-300	50	MDV12-4-063-100	42
LSP1-360-12-20-33-PRO	845	MAD10-2-050-C-100	46	MAD123-2-032-C-100	50	MDV12-4-063-300	42
LSP1-500-220-65-14	849	MAD10-2-050-C-300	46	MAD123-2-040-C-100	50	MDV12-4-063-100	42
LSP1-700-220-65-12	849	MAD10-2-050-C-100	46	MAD123-2-040-C-300	50	MDV12-4-063-300	42
LSP1-700-220-65-16	849	MAD10-2-063-C-030	46	MAD123-2-050-C-100	50	MDV12-4-063-100	42
LSP2-024-12-20-11	845	MAD10-2-063-C-100	46	MAD123-2-063-C-100	50	MDV12-4-063-300	42
LSP2-036-12-20-11	845	MAD10-2-063-C-300	46	MAD123-2-063-C-300	50	MDV12-4-063-100	42
LSP2-060-12-20-11	845	MAD10-4-006-C-010	46	MAD123-2-063-C-100	50	MDV12-4-063-300	42
LSR1-0-060-20-3-05	844	MAD10-4-010-C-010	46	MAD123-2-063-C-300	50	MDV12-4-063-100	42
LSR1-0-060-65-3-05	844	MAD10-4-010-C-030	46	MBD10-11-K51	94	MDV12-4-063-300	42
LSR1-0-120-20-3-05	844	MAD10-4-016-C-010	46	MDP10-16	64	MDV12-4-063-100	42
LSR1-0-120-65-3-05	844	MAD10-4-016-C-030	46	MDP10-22	64	MDV12-4-063-300	42
LSR1-1-060-20-0-20	844	MAD10-4-016-C-030	46	MDP10-40	64	MDV12-4-063-100	42
LSR1-1-060-20-3-03	844	MAD10-4-016-C-100	46	MDP10-63	64	MDV12-4-063-300	42
LSR1-1-060-20-3-05	844	MAD10-4-025-C-030	46	MDV10-2-016-010	35	MDV12-4-063-100	42
LSR1-1-060-65-0-20	844	MAD10-4-025-C-030	46	MDV10-2-016-030	35	MDV12-4-063-300	42
LSR1-1-060-65-3-03	844	MAD10-4-025-C-100	46	MDV10-2-016-100	35	MDV12-4-063-100	42
LSR1-1-060-65-3-05	844	MAD10-4-032-C-300	46	MDV10-2-016-300	35	MDV12-4-063-300	42
LSR1-1-120-20-3-03	844	MAD10-4-032-C-100	46	MDV10-2-025-010	35	MDV12-4-063-100	42
LSR1-1-120-65-3-03	844	MAD10-4-032-C-300	46	MDV10-2-025-030	35	MDV12-4-063-300	42
LSR1-1-120-65-3-05	844	MAD10-4-040-C-030	46	MDV10-2-025-100	35	MDV12-4-063-100	42
LSR1-2-060-20-0-20	844	MAD10-4-040-C-100	46	MDV10-2-025-300	35	MDV12-4-063-300	42
LSR1-2-060-20-3-03	844	MAD10-4-040-C-300	46	MDV10-2-032-030	35	MDV12-4-063-100	42
LSR1-2-060-20-3-05	844	MAD10-4-050-C-030	46	MDV10-2-032-100	35	MDV12-4-063-300	42
LSR1-2-060-65-0-20	844	MAD10-4-050-C-100	46	MDV10-2-040-030	35	MDV12-4-063-100	42
LSR1-2-060-65-3-03	844	MAD10-4-050-C-300	46	MDV10-2-040-100	35	MDV12-4-063-300	42
LSR1-2-060-65-3-05	844	MAD10-4-063-C-030	46	MDV10-2-040-300	35	MDV12-4-063-100	42
LSR1-2-120-20-3-03	844	MAD10-4-063-C-100	46	MDV10-2-050-030	35	MDV12-4-063-300	42
LSR1-2-120-20-3-05	844	MAD12-2-010-C-300	46	MDV10-2-050-100	35	MDV12-4-063-100	42
LSR1-2-120-65-3-03	844	MAD12-2-016-B-030	46	MDV10-2-050-300	35	MDV12-4-063-300	42
LSR1-2-120-65-3-05	844	MAD12-2-016-C-030	46	MDV10-2-063-030	35	MDV12-4-063-100	42
LSR1-3-054-20-3-05	844	MAD12-2-016-C-100	46	MDV10-2-063-100	35	MDV12-4-063-300	42
LSR1-3-054-65-3-05	844	MAD12-2-020-C-030	46	MDV10-2-063-300	35	MDV12-4-063-100	42
LSR1-4-060-20-3-05	844	MAD12-2-025-B-030	46	MDV10-2-080-030	35	MDV12-4-063-300	42
LSR1-4-060-65-3-05	844	MAD12-2-025-C-030	46	MDV10-2-080-100	35	MDV12-4-063-100	42
LSR1-5-060-20-3-05	844	MAD12-2-032-C-030	46	MDV10-2-080-300	35	MDV12-4-063-300	42
LSR1-5-060-65-3-05	844	MAD12-2-040-C-030	46	MDV10-2-100-030	35	MDV12-4-063-100	42
LSR1-6-060-20-3-05	844	MAD12-2-050-C-030	46	MDV10-2-100-100	35	MDV12-4-063-300	42
LSR1-6-060-65-3-05	844	MAD12-2-063-C-030	46	MDV10-2-100-300	35	MDV12-4-063-100	42
LSR1-7-060-20-3-05	844	MAD13-2-020-C-100	50	MDV10-4-016-010	35	MDV12-4-063-300	42
LSR1-7-060-65-3-05	844	MAD13-2-020-C-300	50	MDV10-4-016-030	35	MDV12-4-063-100	42
LSR2-1-030-20-3-05	844	MAD13-2-025-C					

Артикул	стр.	Артикул	стр.	Артикул	стр.	Артикул	стр.
MKM14-V-36-30-T	298	MKP12-N-08-41-K02	255	MKP13-V-18-41-K02	257	MKP82-V-12-41-10	242
MKM14-V-36-31-TW	298	MKP12-N-08-41-K34	235	MKP13-V-24-41-K02	236	MKP82-V-12-41-10	257
MKM14-V-48-30-T	298	MKP12-N-08-41-K34	255	MKP13-V-24-41-K02	257	MKP82-V-12-WD-41-10	242
MKM14-V-48-31-TW	298	MKP12-N-12-40-10	235	MKP13-V-36-41-K02	236	MKP82-V-12-WD-41-10	257
MKM14-V-54-30-T	298	MKP12-N-12-40-10	255	MKP13-V-36-41-K02	258	MKP82-V-18-41-10	242
MKM14-V-54-31-TW	298	MKP12-N-12-40-10-L	256	MKP31-N-02-30-252	227	MKP82-V-18-41-10	257
MKM14-V-72-30-T	298	MKP12-N-12-41-K02	235	MKP31-N-02-30-252-D	255	MKP82-V-18-WD-41-10	242
MKM14-V-72-31-TW	298	MKP12-N-12-41-K02	256	MKP31-N-02-30-252-D	227	MKP82-V-18-WD-41-10	257
MKM15-N-2x24-31-ZU	289	MKP12-N-12-41-K34	235	MKP31-N-02-30-252-S	255	MKP82-V-24-41-10	242
MKM15-N-2x36-31-ZU	289	MKP12-N-12-41-K34	255	MKP31-N-02-30-252-S	227	MKP82-V-24-41-10	257
MKM15-N-2x48-31-ZU	289	MKP12-N-18-40-10	235	MKP31-N-04-30-135	255	MKP82-V-24-WD-41-10	242
MKM15-N-12-31-ZU	288	MKP12-N-18-40-10	256	MKP31-N-04-30-135	227	MKP82-V-24-WD-41-10	257
MKM15-N-12m-31-ZU	288	MKP12-N-18-41-K02	235	MKP31-N-04-30-135	255	MKP82-V-36-41-05	242
MKM15-N-18-31-ZU	288	MKP12-N-18-41-K02	256	MKP31-N-04-30-135-D	227	MKP82-V-36-41-05	258
MKM15-N-24-31-ZU	289	MKP12-N-18-41-K02	235	MKP31-N-04-30-135-D	255	MKP82-V-36-WD-41-05	242
MKM15-N-36-31-ZU	289	MKP12-N-18-41-K34	235	MKP31-N-04-30-135-S	227	MKP82-V-36-WD-41-05	258
MKM15-N-48-31-ZU	289	MKP12-N-24-40-10	256	MKP31-N-04-30-135-S	255	MKP92-N-302013-65	275
MKM15-V-2x24-31-ZU	288	MKP12-N-24-40-10	235	MKP42-N-02-30-20	227	MKP92-N-352515-65	275
MKM15-V-2x36-31-ZU	288	MKP12-N-24-40-10	256	MKP42-N-02-30-20	255	MKP92-N-403017-65	275
MKM15-V-2x48-31-ZU	288	MKP12-N-24-40-10-L	256	MKP42-N-02-30-20-D	227	MKP92-N-403022-65	275
MKM15-V-12-31-ZU	287	MKP12-N-24-41-K02	235	MKP42-N-02-30-20-D	255	MKP92-N-503519-65	275
MKM15-V-18-31-ZU	287	MKP12-N-24-41-K02	256	MKP42-N-02-30-20-S	227	MKP92-N-504018-65	276
MKM15-V-24-31-ZU	287	MKP12-N-36-40-05	235	MKP42-N-02-30-20-S	255	MKP92-N-504024-65	276
MKM15-V-36-31-ZU	287	MKP12-N-36-40-05	256	MKP42-N-04-30-12	227	MKP92-N-604020-65	276
MKM15-V-48-31-ZU	288	MKP12-N-36-40-05-L	235	MKP42-N-04-30-12	255	MKP92-N-705025-65	276
MKM16-N-2x24-54-ZU	290	MKP12-N-36-41-K02	256	MKP42-N-04-30-12-D	227	MKP92-N-806026-65	276
MKM16-N-2x36-54-ZU	290	MKP12-N-36-41-K02	235	MKP42-N-04-30-12-D	255	MKP93-N-302013-65	275
MKM16-N-2x48-54-ZU	290	MKP12-V-04-03-41	257	MKP42-N-04-30-12-S	227	MKP93-N-352515-65	275
MKM16-N-12-54-ZU	289	MKP12-V-04-10-41	236	MKP42-N-04-30-12-S	255	MKP93-N-403017-65	275
MKM16-N-12m-54-ZU	290	MKP12-V-04-10-41	257	MKP42-N-06-30-09	227	MKP93-N-403022-65	275
MKM16-N-18-54-ZU	290	MKP12-V-04-15-41	236	MKP42-N-06-30-09-D	255	MKP93-N-503519-65	275
MKM16-N-24-54-ZU	290	MKP12-V-04-15-41	257	MKP42-N-06-30-09-D	227	MKP93-N-504018-65	276
MKM16-N-36-54-ZU	290	MKP12-V-04-20-20	236	MKP42-N-06-30-09-D	255	MKP93-N-504024-65	276
MKM16-N-48-54-ZU	290	MKP12-V-04-20-20	257	MKP42-N-06-30-09-S	227	MKP93-N-604020-65	276
MKM22-N-09-31-Z0	302	MKP12-V-04-41-K02	236	MKP42-N-06-30-09-S	255	MKP93-N-705025-65	276
MKM22-N-12-54-Z	304	MKP12-V-04-41-K02	257	MKP42-N-09-31-01	227	MKP93-N-806026-65	276
MKM22-N-12-54-Z0	304	MKP12-V-04-45-41	236	MKP42-N-09-31-01	255	MLS10-230-K04	93
MKM22-N-15-31-Z0	302	MKP12-V-04-45-41	258	MKP42-N-09-31-02	227	MLS10-230-K05	93
MKM23-N-12-31-Z0	302	MKP12-V-06-40-20	236	MKP42-N-09-31-02-D	255	MLS10-230-K06	93
MKM24-N-09-31-Z0	302	MKP12-V-06-40-20	257	MKP42-N-09-31-02-D	227	MLS10-230-K07	93
MKM24-V-09-31-Z0	301	MKP12-V-06-40-20-L	236	MKP42-N-09-31-02-S	255	MLS20-230-K04	93
MKM24-V-15-31-Z0	301	MKP12-V-06-41-K02	257	MKP42-N-09-31-02-S	227	MLS20-230-K05	93
MKM25-N-12-31-Z0	302	MKP12-V-06-41-K02	236	MKP50-N-01-54	255	MLS20-230-K06	93
MKM25-V-12-31-Z0	301	MKP12-V-08-40-20	257	MKP50-N-03-54	271	MLS20-230-K07	93
MKM32-N-09-31-Z0	303	MKP12-V-08-40-20	236	MKP54-V-14-30-01	231	MNV10-1-020	68
MKM32-N-12-54-Z	304	MKP12-V-08-40-20-L	257	MKP54-V-14-30-01	257	MNV10-1-025	68
MKM32-N-12-54-Z0	304	MKP12-V-08-41-K02	236	MKP54-V-28-30-01	231	MNV10-1-032	68
MKM32-N-18-31-Z0	303	MKP12-V-12-40-10	257	MKP54-V-28-30-01	257	MNV10-1-040	68
MKM32-N-36-31-Z0	303	MKP12-V-12-40-10-L	236	MKP54-V-42-30-01	231	MNV10-1-063	68
MKM32-N-42-31-Z0	303	MKP12-V-12-41-K02	257	MKP54-V-42-30-01	258	MNV10-1-100	68
MKM33-N-12-31-Z0	303	MKP12-V-12-41-K02	236	MKP54-V-56-30-01	231	MNV10-1-125	68
MKM33-N-36-31-Z0	303	MKP12-V-18-40-10	257	MKP54-V-56-30-01	258	MNV10-2-020	68
MKM33-N-48-31-Z0	304	MKP12-V-18-40-10	236	MKP72-N3-05-55	247	MNV10-2-025	68
MKM34-N-18-31-Z0	303	MKP12-V-18-40-10-L	257	MKP72-N3-05-55	255	MNV10-2-032	68
MKM34-N-24-31-Z0	303	MKP12-V-18-41-K02	236	MKP72-N3-09-55	247	MNV10-2-063	68
MKM34-V-18-31-Z0	302	MKP12-V-18-41-K02	257	MKP72-N3-09-55	255	MNV10-2-100	68
MKM35-N-12-31-Z0	303	MKP12-V-24-40-10	236	MKP72-N3-12-55	247	MNV10-2-125	68
MKM35-N-30/1-1-31-Z0	303	MKP12-V-24-40-10	257	MKP72-N3-12-55	256	MNV10-3-020	68
MKM35-N-30-1-31-Z0	303	MKP12-V-24-40-10-L	236	MKP72-N3-18-55	247	MNV10-3-025	68
MKM35-N-30-31-Z0	303	MKP12-V-24-41-K02	257	MKP72-N3-18-55	256	MNV10-3-032	68
MKM35-N-30-31-Z0	303	MKP12-V-24-41-K02	236	MKP72-N3-24-55	247	MNV10-3-063	68
MKM35-N-30-31-Z0	303	MKP12-V-24-41-K02	257	MKP72-N3-24-55	256	MNV10-3-100	68
MKM35-N-48-31-Z	304	MKP12-V-36-40-05	236	MKP72-N3-36-55	247	MNV10-3-125	68
MKM35-N-48-31-Z0	304	MKP12-V-36-40-05	257	MKP72-N3-36-55	256	MNV10-3-150	68
MKM35-V-12-31-Z0	301	MKP12-V-36-40-05-L	236	MKP73-N-04-66	253	MNV10-4-020	68
MKM35-V-30-31-1-Z0	302	MKP12-V-36-41-K02	258	MKP73-N-04-66	255	MNV10-4-025	68
MKM35-V-48-31-Z0	302	MKP12-V-36-41-K02	236	MKP73-N-08-66	253	MNV10-4-032	68
MKM-40-2	312	MKP13-N-01-04-41-K02	257	MKP73-N-08-66	255	MNV10-4-040	68
MKM-40-3	312	MKP13-N-01-04-41-K02	241	MKP73-N-12-66	253	MNV10-4-063	68
MKM-40-4	312	MKP13-N-01-06-41-K02	255	MKP73-N-12-66	256	MNV10-4-100	68
MKM42-00-31	312	MKP13-N-01-06-41-K02	241	MKP73-N-16-66	253	MNV10-4-125	68
MKM42-2-6-31	311	MKP13-N-01-09-41-K02	255	MKP73-N-16-66	256	MOM10-1-008	84
MKM42-02-31	311	MKP13-N-01-09-41-K02	241	MKP73-N-24-66	253	MOM10-2-016	84
MKM42-002-31	315	MKP13-N-01-12-41-K02	255	MKP73-N-24-66	256	MOP20-1-B	75
MKM42-02-31-L	311	MKP13-N-01-12-41-K02	241	MKP73-N-32-66	253	MOP20-1-C	75
MKM42-02-31-WW-L	311	MKP13-N-01-18-41-K02	256	MKP73-N-32-66	256	MOP20-1-D	75
MKM42-3-6-31	311	MKP13-N-01-18-41-K02	241	MKP73-N-48-66	253	MOP20-2-B	75
MKM42-03-31	311	MKP13-N-01-24-41-K02	256	MKP73-N-48-66	256	MOP20-2-C	75
MKM42-03-31-L	311	MKP13-N-01-24-41-K02	241	MKP75-N-16-55-10	250	MOP20-2-D	75
MKM42-4-6-31	311	MKP13-N-01-36-41-K02	256	MKP82-N-04-41-20	241	MOP20-3-B	75
MKM42-04-31	311	MKP13-N-01-36-41-K02	235	MKP82-N-04-WD-41-20	255	MOP20-3-C	75
MKM42-04-31-L	311	MKP13-N-04-41-K02	255	MKP82-N-04-WD-41-20	256	MOP20-3-D	75
MKM42-04-31-WW-L	311	MKP13-N-04-41-K02	235	MKP82-N-06-41-20	241	MOP20-4-B	75
MKM42-04-31-WW-L	311	MKP13-N-06-41-K02	255	MKP82-N-06-41-20	255	MOP20-4-C	75
MKM42-05-31	311	MKP13-N-08-41-K02	235	MKP82-N-06-41-20	256	MOP20-4-D	75
MKM42-05-31-L	311	MKP13-N-08-41-K02	255	MKP82-N-06-WD-41-20	241	MPP10-1	267
MKM42-05-1270-31	311	MKP13-N-12-41-K02	235	MKP82-N-06-WD-41-20	255	MPP10-3	267
MKM42-06-31	311	MKP13-N-12-41-K02	255	MKP82-N-09-41-20	241	MPP11-1	267
MKM42-06-31-L	311	MKP13-N-12-41-K02	235	MKP82-N-09-41-20	255	MPP11-2	267
MKM42-06-1270-31	311	MKP13-N-18-41-K02	256	MKP82-N-09-WD-41-20	241	MPP11-3	267
MKM42-1270-31	312	MKP13-N-18-41-K02	235	MKP82-N-09-WD-41-20	255	MPR10-1-016	78
MKM51-N-01-54	307	MKP13-N-24-41-K02	256	MKP82-N-12-41-10	241	MPR10-1-025	78
MKM51-N-02-54	307	MKP13-N-24-41-K02	235	MKP82-N-12-41-10	256	MPR10-1-032	78
MKM51-N-03-54	307	MKP13-N-36-41-K02	256	MKP82-N-12-WD-41-10	241	MPR10-1-040	78
MKM51-N-04-54	307	MKP13-N-36-41-K02	235	MKP82-N-12-WD-41-10	256	MPR10-1-050	78
MKM51-N-09-54	307	MKP13-V-01-04-41-K02	242	MKP82-N-18-41-10	241	MPR10-1-063	78
MKP12-N-04-10-41	235	MKP13-V-01-04-41-K02	257	MKP82-N-18-41-10	256	MPR10-2-016	78
MKP12-N-04-10-41	255	MKP13-V-01-06-41-K02	242	MKP82-N-18-WD-41-10	241	MPR10-2-025	78
MKP12-N-04-15-41	235	MKP13-V-01-06-41-K02	257	MKP82-N-24-41-10	256	MPR10-2-032	78
MKP12-N-04-15-41	256	MKP13-V-01-09-41-K02	242	MKP82-N-24-41-10	241	MPR10-2-040	78
MKP12-N-04-20-20	235	MKP13-V-01-12-41-K02	257	MKP82-N-24-WD-41-10	256	MPR10-2-050	78
MKP12-N-04-20-20	255	MKP13-V-01-12-41-K02	242	MKP82-N-24-WD-41-10	241	MPR10-3-063	78
MKP12-N-04-41-K02	235	MKP13-V-01-18-41-K02	257	MKP82-N-36-41-05	241	MPR10-3-025	78
MKP12-N-04-41-K02	255	MKP13-V-01-18-41-K02	242	MKP82-N-36-41-05	256	MPR10-3-032	78
MKP12-N-04-45-41	235	MKP13-V-01-24-41-K02	257	MKP82-N-36-WD-41-05	241	MPR10-3-040	78
MKP12-N-04-45-41	256	MKP13-V-01-24-41-K02	242	MKP82-N-36-WD-41-05	256	MPR10-3-050	78
MKP12-N-06-40-20	235	MKP13-V-01-36-41-K02	257	MKP82-V-04-41-20	242	MPR10-3-063	78
MKP12-N-06-40-20	255	MKP13-V-01-36-41-K02	242	MKP82-V-04-41-20	257	MPR10-4-016	78
MKP12-N-06-40-20-L	235	MKP13-V-04-41-K02	256	MKP82-V-04-WD-41-20	242	MPR10-4-025	78
MKP12-N-06-41-K02	255	MKP13-V-04-41-K02	236	MKP82-V-04-WD-41-20	257	MPR10-4-032	78
MKP12-N-06-41-K02	235	MKP13-V-06-41-K02	257	MKP82-V-06-41-20	242	MPR10-4-040	78
MKP12-N-06-41-K02	255	MKP13-V-06-41-K02	236	MKP82-V-06-41-20	257	MPR10-4-050	78
MKP12-N-06-41-K34	235	MKP13-V-06-41-K02	257	MKP82-V-06-WD-41-20	242	MPR10-4-063	78
MKP12-N-06-41-K34	255	MKP13-V-08-41-K02	236	MKP82-V-06-WD-41-20	257	MRD10-16	92
MKP12-N-08-40-20	235	MKP13-V-08-41-K02	257	MSP82-V-08-41-20	242	MSM10-3N-06-31	322
MKP12-N-08-40-20	255	MKP13-V-12-41-K02	236	MSP82-V-09-41-20	242	MSM10-3N-12-31	322
MKP12-N-0							



Артикул	стр.	Артикул	стр.	Артикул	стр.	Артикул	стр.
MSP10-3V-12-31	322	MVA20-2-008-D	15	MVA20-4-050-D	17	MVA31-3-032-B	21
MSP1-N-03-55	261	MVA20-2-010-B	15	MVA20-4-063-B	17	MVA31-3-032-C	22
MSP1-N-03-66-L	261	MVA20-2-010-C	15	MVA20-4-063-C	17	MVA31-3-032-D	23
MSP1-N-08-55	261	MVA20-2-010-D	15	MVA20-4-063-D	17	MVA31-3-040-B	21
MSP1-N-08-66-L	261	MVA20-2-013-B	15	MVA20D-BVM	93	MVA31-3-040-C	22
MSP3-N-06-55	261	MVA20-2-013-C	15	MVA20D-UBV-3	94	MVA31-3-040-D	23
MSP3-N-06-66-L	261	MVA20-2-013-D	15	MVA31-1-001-B	21	MVA31-3-050-B	21
MSP3-N-12-55	261	MVA20-2-016-B	15	MVA31-1-001-C	22	MVA31-3-050-C	22
MSP3-N-12-66-L	261	MVA20-2-016-C	15	MVA31-1-001-D	23	MVA31-3-050-D	23
MSP103-1-55	265	MVA20-2-016-D	15	MVA31-1-002-B	21	MVA31-3-063-B	21
MSP112-1-55	265	MVA20-2-020-B	15	MVA31-1-002-C	22	MVA31-3-063-C	22
MSP-300-2-M	265	MVA20-2-020-C	15	MVA31-1-002-D	23	MVA31-3-063-D	23
MSP306-3-55	265	MVA20-2-020-D	15	MVA31-1-003-B	21	MVA31-4-001-B	21
MSP308-3-55	265	MVA20-2-025-B	15	MVA31-1-003-C	22	MVA31-4-001-C	22
MSP3081-3-55	265	MVA20-2-025-C	15	MVA31-1-003-D	23	MVA31-4-001-D	23
MSP310-3-55	265	MVA20-2-025-D	15	MVA31-1-004-B	21	MVA31-4-002-B	21
MSP372-3-55	265	MVA20-2-032-B	15	MVA31-1-004-C	22	MVA31-4-002-C	22
MTA10-16	90	MVA20-2-032-C	15	MVA31-1-004-D	23	MVA31-4-002-D	23
MTA20-16	91	MVA20-2-032-D	15	MVA31-1-005-B	21	MVA31-4-003-B	21
MTA30-16	92	MVA20-2-040-B	15	MVA31-1-005-C	22	MVA31-4-003-C	22
MIT12-012-0250	325	MVA20-2-040-C	15	MVA31-1-005-D	23	MVA31-4-003-D	23
MIT12-012-0251-54	325	MVA20-2-040-D	15	MVA31-1-006-B	21	MVA31-4-004-B	21
MIT12-024-0250	325	MVA20-2-050-B	15	MVA31-1-006-C	22	MVA31-4-004-C	22
MIT12-024-0251-54	325	MVA20-2-050-C	15	MVA31-1-006-D	23	MVA31-4-004-D	23
MIT12-036-0250	325	MVA20-2-050-D	15	MVA31-1-010-B	21	MVA31-4-005-B	21
MIT12-036-0251-54	325	MVA20-2-063-B	15	MVA31-1-010-C	22	MVA31-4-005-C	22
MIT12-042-0250	325	MVA20-2-063-C	15	MVA31-1-010-D	23	MVA31-4-005-D	23
MIT12-042-0251-54	325	MVA20-2-063-D	15	MVA31-1-016-B	21	MVA31-4-006-B	21
MIT13-012-0250	325	MVA20-3-001-B	16	MVA31-1-016-C	22	MVA31-4-006-C	22
MIT13-012-0251-54	325	MVA20-3-001-C	16	MVA31-1-016-D	23	MVA31-4-006-D	23
MIT13-024-0250	325	MVA20-3-001-D	16	MVA31-1-020-B	21	MVA31-4-010-B	21
MIT13-024-0251-54	325	MVA20-3-002-B	16	MVA31-1-020-C	22	MVA31-4-010-C	22
MIT13-036-0250	325	MVA20-3-002-C	16	MVA31-1-020-D	23	MVA31-4-010-D	23
MIT13-036-0251-54	325	MVA20-3-002-D	16	MVA31-1-025-B	21	MVA31-4-016-B	21
MIT13-042-0250	325	MVA20-3-003-B	16	MVA31-1-025-C	22	MVA31-4-016-C	22
MIT13-042-0251-54	325	MVA20-3-003-C	16	MVA31-1-025-D	23	MVA31-4-016-D	23
MIT21-012-0250	325	MVA20-3-003-D	16	MVA31-1-032-B	21	MVA31-4-020-B	21
MIT21-024-0250	325	MVA20-3-004-B	16	MVA31-1-032-C	22	MVA31-4-020-C	22
MIT21-036-0250	325	MVA20-3-004-C	16	MVA31-1-032-D	23	MVA31-4-020-D	23
MIT21-036-0251-54	325	MVA20-3-004-D	16	MVA31-1-040-B	21	MVA31-4-025-B	21
MIT21-042-0250	325	MVA20-3-005-B	16	MVA31-1-040-C	22	MVA31-4-025-C	22
MITZ-E140-10-003	582	MVA20-3-005-C	16	MVA31-1-040-D	23	MVA31-4-025-D	23
MITZ-E173-10-003	582	MVA20-3-005-D	16	MVA31-1-050-B	21	MVA31-4-032-B	21
MITZ-E215-10-003	582	MVA20-3-006-B	16	MVA31-1-050-C	22	MVA31-4-032-C	22
MVA01D-AK-1	86	MVA20-3-006-C	16	MVA31-1-050-D	23	MVA31-4-032-D	23
MVA01D-KS-1	86	MVA20-3-006-D	16	MVA31-1-063-B	21	MVA31-4-040-B	21
MVA01D-RMM	88	MVA20-3-008-B	16	MVA31-1-063-C	22	MVA31-4-040-C	22
MVA01D-RN	88	MVA20-3-008-C	16	MVA31-1-063-D	23	MVA31-4-040-D	23
MVA10D-AE1	95	MVA20-3-008-D	16	MVA31-2-001-B	21	MVA31-4-050-B	21
MVA20-1-001-B	14	MVA20-3-010-B	16	MVA31-2-001-C	22	MVA31-4-050-C	22
MVA20-1-001-C	14	MVA20-3-010-C	16	MVA31-2-001-D	23	MVA31-4-050-D	23
MVA20-1-001-D	14	MVA20-3-010-D	16	MVA31-2-002-B	21	MVA31-4-063-B	21
MVA20-1-002-B	14	MVA20-3-013-B	16	MVA31-2-002-C	22	MVA31-4-063-C	22
MVA20-1-002-C	14	MVA20-3-013-C	16	MVA31-2-002-D	23	MVA31-4-063-D	23
MVA20-1-002-D	14	MVA20-3-013-D	16	MVA31-2-003-B	21	MVA31D-AK-1	86
MVA20-1-003-B	14	MVA20-3-016-B	16	MVA31-2-003-C	22	MVA31D-KS-1	86
MVA20-1-003-C	14	MVA20-3-016-C	16	MVA31-2-003-D	23	MVA31D-RMM	88
MVA20-1-003-D	14	MVA20-3-016-D	16	MVA31-2-004-B	21	MVA31D-RN-1	88
MVA20-1-004-B	14	MVA20-3-020-B	16	MVA31-2-004-C	22	MVA40-1-006-C	27
MVA20-1-004-C	14	MVA20-3-020-C	16	MVA31-2-004-D	23	MVA40-1-006-D	27
MVA20-1-004-D	14	MVA20-3-020-D	16	MVA31-2-005-B	21	MVA40-1-010-C	27
MVA20-1-005-B	14	MVA20-3-025-B	16	MVA31-2-005-C	22	MVA40-1-010-D	27
MVA20-1-005-C	14	MVA20-3-025-C	16	MVA31-2-005-D	23	MVA40-1-016-C	27
MVA20-1-005-D	14	MVA20-3-025-D	16	MVA31-2-006-B	21	MVA40-1-016-D	27
MVA20-1-006-B	14	MVA20-3-032-B	16	MVA31-2-006-C	22	MVA40-1-020-C	27
MVA20-1-006-C	14	MVA20-3-032-C	16	MVA31-2-006-D	23	MVA40-1-020-D	27
MVA20-1-006-D	14	MVA20-3-032-D	16	MVA31-2-010-B	21	MVA40-1-025-C	27
MVA20-1-008-B	14	MVA20-3-040-B	16	MVA31-2-010-C	22	MVA40-1-025-D	27
MVA20-1-008-C	14	MVA20-3-040-C	16	MVA31-2-010-D	23	MVA40-1-032-C	27
MVA20-1-008-D	14	MVA20-3-040-D	16	MVA31-2-016-B	21	MVA40-1-032-D	27
MVA20-1-010-B	14	MVA20-3-050-B	16	MVA31-2-016-C	22	MVA40-1-035-C	27
MVA20-1-010-C	14	MVA20-3-050-C	16	MVA31-2-016-D	23	MVA40-1-035-D	27
MVA20-1-010-D	14	MVA20-3-050-D	16	MVA31-2-020-B	21	MVA40-1-040-C	27
MVA20-1-013-B	14	MVA20-3-063-B	16	MVA31-2-020-C	22	MVA40-1-040-D	27
MVA20-1-013-C	14	MVA20-3-063-C	16	MVA31-2-020-D	23	MVA40-1-050-C	27
MVA20-1-013-D	14	MVA20-3-063-D	16	MVA31-2-025-B	21	MVA40-1-050-D	27
MVA20-1-016-B	14	MVA20-4-001-B	17	MVA31-2-025-C	22	MVA40-1-063-C	27
MVA20-1-016-C	14	MVA20-4-001-C	17	MVA31-2-025-D	23	MVA40-1-063-D	27
MVA20-1-016-D	14	MVA20-4-001-D	17	MVA31-2-032-B	21	MVA40-1-080-C	27
MVA20-1-020-B	14	MVA20-4-002-B	17	MVA31-2-032-C	22	MVA40-1-080-D	27
MVA20-1-020-C	14	MVA20-4-002-C	17	MVA31-2-032-D	23	MVA40-1-100-C	27
MVA20-1-020-D	14	MVA20-4-002-D	17	MVA31-2-040-B	21	MVA40-1-100-D	27
MVA20-1-025-B	14	MVA20-4-003-B	17	MVA31-2-040-C	22	MVA40-2-006-C	27
MVA20-1-025-C	14	MVA20-4-003-C	17	MVA31-2-040-D	23	MVA40-2-006-D	27
MVA20-1-025-D	14	MVA20-4-003-D	17	MVA31-2-050-B	21	MVA40-2-010-C	27
MVA20-1-032-B	14	MVA20-4-004-B	17	MVA31-2-050-C	22	MVA40-2-010-D	27
MVA20-1-032-C	14	MVA20-4-004-C	17	MVA31-2-050-D	23	MVA40-2-016-C	27
MVA20-1-032-D	14	MVA20-4-004-D	17	MVA31-2-063-B	21	MVA40-2-016-D	27
MVA20-1-040-B	14	MVA20-4-005-B	17	MVA31-2-063-C	22	MVA40-2-020-C	27
MVA20-1-040-C	14	MVA20-4-005-C	17	MVA31-2-063-D	23	MVA40-2-020-D	27
MVA20-1-040-D	14	MVA20-4-005-D	17	MVA31-3-001-B	21	MVA40-2-025-C	27
MVA20-1-050-B	14	MVA20-4-006-B	17	MVA31-3-001-C	22	MVA40-2-025-D	27
MVA20-1-050-C	14	MVA20-4-006-C	17	MVA31-3-001-D	23	MVA40-2-032-C	27
MVA20-1-050-D	14	MVA20-4-006-D	17	MVA31-3-002-B	21	MVA40-2-032-D	27
MVA20-1-063-B	14	MVA20-4-008-B	17	MVA31-3-002-C	22	MVA40-2-035-C	27
MVA20-1-063-C	14	MVA20-4-008-C	17	MVA31-3-002-D	23	MVA40-2-035-D	27
MVA20-1-063-D	14	MVA20-4-008-D	17	MVA31-3-003-B	21	MVA40-2-040-C	27
MVA20-1-D05-C	14	MVA20-4-010-B	17	MVA31-3-003-C	22	MVA40-2-040-D	27
MVA20-1-D16-C	14	MVA20-4-010-C	17	MVA31-3-003-D	23	MVA40-2-050-C	27
MVA20-1-D25-C	14	MVA20-4-010-D	17	MVA31-3-004-B	21	MVA40-2-050-D	27
MVA20-2-001-B	15	MVA20-4-013-B	17	MVA31-3-004-C	22	MVA40-2-063-C	27
MVA20-2-001-C	15	MVA20-4-013-C	17	MVA31-3-004-D	23	MVA40-2-063-D	27
MVA20-2-001-D	15	MVA20-4-013-D	17	MVA31-3-005-B	21	MVA40-2-080-C	27
MVA20-2-002-B	15	MVA20-4-016-B	17	MVA31-3-005-C	22	MVA40-2-080-D	27
MVA20-2-002-C	15	MVA20-4-016-C	17	MVA31-3-005-D	23	MVA40-2-100-C	27
MVA20-2-002-D	15	MVA20-4-016-D	17	MVA31-3-006-B	21	MVA40-2-100-D	27
MVA20-2-003-B	15	MVA20-4-020-B	17	MVA31-3-006-C	22	MVA40-3-006-C	27
MVA20-2-003-C	15	MVA20-4-020-C	17	MVA31-3-006-D	23	MVA40-3-006-D	27
MVA20-2-003-D	15	MVA20-4-020-D	17	MVA31-3-010-B	21	MVA40-3-010-C	27
MVA20-2-004-B	15	MVA20-4-025-B	17	MVA31-3-010-C	22	MVA40-3-010-D	27
MVA20-2-004-C	15	MVA20-4-025-C	17	MVA31-3-010-D	23	MVA40-3-016-C	27
MVA20-2-004-D	15	MVA20-4-025-D	17	MVA31-3-016-B	21	MVA40-3-016-D	27
MVA20-2-005-B	15	MVA20-4-032-B	17	MVA31-3-016-C	22	MVA40-3-020-C	27
MVA20-2-005-C	15	MVA20-4-032-C	17	MVA31-3-016-D	23	MVA40-3-020-D	27
MVA20-2-005-D	15	MVA20-4-032-D	17	MVA31-3-020-B	21	MVA40-3-025-C	27
MVA20-2-006-B	15	MVA20-4-040-B	17	MVA31-3-020-C	22	MVA40-3-025-D	27
MVA20-2-006-C	15	MVA20-4-040-C	17	MVA31-3-020-D	23	MVA40-3-032-C	27
MVA20-2-006-D	15	MVA20-4-040-D	17	MVA31-3-025-B	21	MVA40-3-032-D	27
MVA20-2-008-B	15	MVA20-4-050-B	17	MVA31-3-025-C	22	MVA40-3-035-C	27
MVA20-2-008-C	15	MVA20-4-050-C	17	MVA31-3-025-D	23	MVA40-3-035-D	27





Артикул	стр.	Артикул	стр.	Артикул	стр.	Артикул	стр.
SVA20D-S35-3	115	SVA71D-RM-02	128	TPL-1-180	817	UDRS-D8-1-K06	804
SVA30-3-0063	106	SVA71D-RN-02	127	TPL-1-200	817	UDRS-D8-1-K07	804
SVA30-3-0063-02	120	SVA4410-3-0025	100	TPL-2-160	817	UDRS-D8-1-K52	804
SVA30-3-0063-02	120	SVA4410-3-0032	100	TPL-2-180	817	UDRS-D8-100-K01	801
SVA30-3-0080	106	SVA4410-3-0040	100	TPL-2-200	817	UDRS-D8-100-K02	801
SVA30-3-0080-02	120	SVA4410-3-0050	100	TPL-3-160	817	UDRS-D8-100-K04	801
SVA30-3-0080-02	120	SVA4410-3-0063	100	TPL-3-180	817	UDRS-D8-100-K05	801
SVA30-3-0100	106	SVA4410-3-0080	100	TPL-3-200	817	UDRS-D8-100-K06	801
SVA30-3-0100-02	120	SVA4410-3-0100	100	TPR10	818	UDRS-D8-100-K07	801
SVA30-3-0100-02	120	SVA4410-3-0125	100	TPR20	818	UDRS-D8-100-K52	801
SVA30-3-0125	106	SVA4410-3-0160	100	TSC-1PH-075	816	UDRS-D8-D14-10-1	804
SVA30-3-0125-02	120	SVA4410-3-0200	100	TSC-1PH-238	816	UDRS-D8-D14-10-2	804
SVA30-3-0125-02	120	SVA4410-3-0250	100	TSC-1PH-1100	816	UDRS-D10-1-K00	804
SVA30-3-0160	106	SVA4410-3-0250-35	100	TSC-1PH-2100	816	UDRS-D10-1-K01	802
SVA30-3-0160-02	120	SVA4410-3-0315-35	100	TSC-1PH-2150	816	UDRS-D10-1-K02	802
SVA30-3-0160-02	120	SVA4410-3-0400-35	100	TSC-1PH-3150	816	UDRS-D10-1-K04	802
SVA30-3-0200	106	SVAR30-3-0125	106	TSC-1PZ-075	816	UDRS-D10-1-K05	802
SVA30-3-0200-02	120	SVAR30-3-0160	106	TSC-1PZ-1100	816	UDRS-D10-1-K06	802
SVA30-3-0200-02	120	SVAR30-3-0200	106	TSC-1PZ-2100	816	UDRS-D10-1-K07	802
SVA30-3-0250	106	SVAR30-3-0250	106	TSC-1PZ-3150	816	UDRS-D10-1-K52	802
SVA30-3-0250-02	120	SVT50-3-0400-35	100	TSC-1SL-375	816	UDRS-D10-100-K01	801
SVA30-3-0250-02	120	SVT50-3-0500-35	100	TSC-1SL-638	816	UDRS-D10-100-K02	801
SVA30D-AK-1	113	SVT50-3-0630-35	100	TSC-1SL-4100	816	UDRS-D10-100-K04	801
SVA30D-AK-1-02	125			TSC-1SL-5125	816	UDRS-D10-100-K05	801
SVA30D-AK-DK-1	113	<b>T</b>		TSC-1SL-6125	816	UDRS-D10-100-K06	801
SVA30D-BM-3-0250-02	129			TSC-1SL-6150	816	UDRS-D10-100-K07	801
SVA30D-DK-1	113	TCM-1C-266	822	TSC-1SL-8150	816	UDRS-D10-100-K52	801
SVA30D-DK-1-02	126	TCM-1F-266	822	TSC-2PH-060	817	UDRS-D12-1-K00	804
SVA30D-EP	111	TCM-1S-266	822	TSC-2PH-180	817	UDRS-D12-1-K01	803
SVA30D-EP-02	122	TCN-1-160	817	TSC-2PH-2100	817	UDRS-D12-1-K02	803
SVA30D-PM1-P	112	TCP-1-160	817	TSC-2PH-3150	817	UDRS-D12-1-K04	803
SVA30D-PM1-R	112	TCP-1-180	817	TSC-2PZ-180	817	UDRS-D12-1-K05	803
SVA30D-PM1-R-02	124	TCP-2-160	817	TSC-2PZ-2100	817	UDRS-D12-1-K06	803
SVA30D-PM2-P	112	TCP-3-160	817	TSC-2SL-275	817	UDRS-D12-1-K07	803
SVA30D-PM2-R	112	TCU-1-160	817	TSC-2SL-4100	817	UDRS-D12-1-K52	803
SVA30D-PRP-1-1	115	TCU-3-160	817	TSC-2SL-5125	817	UDRS-D12-100-K01	801
SVA30D-PRP-1-1-02	128	TCU-3-250	817	TSC-2SL-6150	817	UDRS-D12-100-K02	801
SVA30D-RM	114	TFS-D3	816	TSC-3PH-075	817	UDRS-D12-100-K04	801
SVA30D-RM-02	128	TGP-3-060	814	TSC-3PH-180	817	UDRS-D12-100-K05	801
SVA30D-RN	114	TGP-4-060	814	TSC-3PH-2100	817	UDRS-D12-100-K06	801
SVA30D-RN-02	127	THS10-W4 8	818	TSC-3SL-4100	817	UDRS-D12-100-K07	801
SVA31-3-0250	106	THS10-W9 0	818	TSC-3SL-5125	817	UDRS-D12-100-K52	801
SVA31-3-0250-02	125	TIR10-1-003	819	TSC-3SL-6150	817	UDRS-D14-1-K00	804
SVA31D-AK-1-02	120	TIR10-1-005	819	TWS-A6	816	UDRS-D14-1-K01	803
SVA31D-BM-3-0250-02	129	TIR10-1-008	819	TWS-M6	816	UDRS-D14-1-K02	803
SVA31D-DK-1-02	126	TIR10-2-003	819			UDRS-D14-1-K04	803
SVA31D-EP-02	123	TIR10-2-005	819	<b>U</b>		UDRS-D14-1-K05	803
SVA31D-PM1-R-02	124	TIR10-2-008	819	UCB-0-16-25-1KV-S	770	UDRS-D14-1-K06	803
SVA31D-PRP-1-1-02	128	TIR10-3-003	819	UCB-1-25-50-1KV-S	770	UDRS-D14-1-K52	803
SVA31D-RM-02	127	TIR10-3-005	819	UCB-2-70-120-1KV-S	770	UDRS-D14-100-K01	801
SVA31D-RN-02	106	TIR10-3-008	819	UCB-3-150-240-1KV-S	770	UDRS-D14-100-K02	801
SVA40-3-0250	106	TIR21-3-040	820	UDRS-D1-1-K00	802	UDRS-D14-100-K04	801
SVA40-3-0250-02	120	TIR21-3-060	820	UDRS-D1-1-K01	802	UDRS-D14-100-K05	801
SVA40-3-0315	106	TIR21-4-030	820	UDRS-D1-1-K02	802	UDRS-D14-100-K06	801
SVA40-3-0320-02	120	TKK10-D14	538	UDRS-D1-1-K04	802	UDRS-D14-100-K07	801
SVA40-3-0400	106	TKK10-D14	818	UDRS-D1-1-K05	802	UDRS-D14-100-K52	801
SVA40-3-0400-02	120	TKL10-001	811	UDRS-D1-1-K06	802	UDRS-D15-1-K00	804
SVA40D-AK-1-02	125	TKL10-002	811	UDRS-D1-1-K07	802	UDRS-D15-1-K01	802
SVA40D-BM-3-0400-02	129	TKL10-003	811	UDRS-D1-1-K52	802	UDRS-D15-1-K02	802
SVA40D-DK-1-02	126	TKL10-004	811	UDRS-D2-1-K00	804	UDRS-D15-1-K04	802
SVA40D-EP-02	123	TKL10-005	812	UDRS-D2-1-K01	803	UDRS-D15-1-K05	802
SVA40D-PM1-P	112	TKL10-006	812	UDRS-D2-1-K02	803	UDRS-D15-1-K06	802
SVA40D-PM1-R	112	TKL10-007	812	UDRS-D2-1-K04	803	UDRS-D15-1-K07	802
SVA40D-PM1-R-02	124	TKL10-008	812	UDRS-D2-1-K05	803	UDRS-D16-1-K00	804
SVA40D-PM2-P	112	TKL10-009	811	UDRS-D2-1-K06	803	UDRS-D16-1-K01	803
SVA40D-PM2-R	112	TKL10-010	811	UDRS-D2-1-K52	803	UDRS-D16-1-K02	803
SVA40D-PRP-1-1	115	TKL10-011	812	UDRS-D2-D4-10-10	805	UDRS-D16-1-K04	803
SVA40D-PRP-1-1-02	128	TKL10-012	812	UDRS-D2-D8-10-1	804	UDRS-D16-1-K05	803
SVA40D-RM-02	128	TKL10-013	812	UDRS-D2-D8-10-2	804	UDRS-D16-1-K06	803
SVA40D-RN-02	127	TKL10-014	812	UDRS-D2-D8-10-3	804	UDRS-D16-1-K07	803
SVA41-3-0400	107	TKL10-015	813	UDRS-D3-1-K00	804	UDRS-D16-1-K52	803
SVA41D-AK-1-02	125	TKL10-016	813	UDRS-D3-1-K01	803	UDRS-D16-100-K01	801
SVA41D-BM-3-0400-02	129	TKL10-017	813	UDRS-D3-1-K02	803	UDRS-D16-100-K02	801
SVA41D-DK-1-02	126	TKL10-018	813	UDRS-D3-1-K04	803	UDRS-D16-100-K05	801
SVA41D-EP-02	123	TKL10-019	813	UDRS-D3-1-K05	803	UDRS-D16-100-K06	801
SVA41D-PM1-R-02	124	TKL10-020	813	UDRS-D3-1-K06	803	UDRS-D16-100-K07	801
SVA41D-PRP-1-1-02	128	TKL10-021	813	UDRS-D3-1-K52	803	UDRS-D16-100-K52	801
SVA41D-RM-02	128	TKL10-022	814	UDRS-D3-D6-10-10	805	UDRS-D18-1-K00	804
SVA41D-RN-02	127	TKL10-023	814	UDRS-D4-1-K00	803	UDRS-D18-1-K01	803
SVA50-3-0400	107	TKL10-D4	814	UDRS-D4-1-K01	803	UDRS-D18-1-K02	803
SVA50-3-0400-02	121	TKL10-D05-025	814	UDRS-D4-1-K02	803	UDRS-D18-1-K04	803
SVA50-3-0500	107	TKL10-D6	814	UDRS-D4-1-K04	803	UDRS-D18-1-K05	803
SVA50-3-0500-02	121	TKL10-D15-006	814	UDRS-D4-1-K06	803	UDRS-D18-1-K06	803
SVA50-3-0630	107	TKL11-001	811	UDRS-D4-1-K05	803	UDRS-D18-1-K07	803
SVA50-3-0630-02	121	TKL11-002	811	UDRS-D4-1-K06	803	UDRS-D18-1-K52	803
SVA50-3-0800	107	TKL11-003	811	UDRS-D4-1-K07	803	UDRS-D18-100-K01	801
SVA50-3-0800-02	121	TKL11-004	811	UDRS-D4-D8-10-10	805	UDRS-D18-100-K04	801
SVA50D-AK-1	113	TKL20-006-016	814	UDRS-D5-1-K00	804	UDRS-D18-100-K05	801
SVA50D-AK-DK-1	113	TKL20-010-035	814	UDRS-D5-1-K01	803	UDRS-D18-100-K06	801
SVA50D-DK-1	113	TKL20-D4	814	UDRS-D5-1-K02	803	UDRS-D18-100-K07	801
SVA50D-EP	111	TKL20-D05-006	814	UDRS-D5-1-K04	803	UDRS-D20-1-K00	804
SVA50D-PM2-P	112	TKL30-D05-2.5	814	UDRS-D5-1-K05	803	UDRS-D20-1-K01	803
SVA50D-PM2-V	112	TKL30-D15-006	814	UDRS-D5-1-K06	803	UDRS-D20-1-K02	803
SVA50D-PRP-1-1	115	TKL10-40	816	UDRS-D5-1-K07	803	UDRS-D20-1-K04	803
SVA50D-RM	114	TKL10-50	816	UDRS-D5-1-K52	803	UDRS-D20-1-K05	803
SVA50D-RN	114	TKL10-240	815	UDRS-D6-1-K00	804	UDRS-D20-1-K06	803
SVA51-3-0800	107	TKL10-250	815	UDRS-D6-1-K01	804	UDRS-D20-1-K07	803
SVA51-3-0800-02	121	TKL10-300	815	UDRS-D6-1-K04	804	UDRS-D20-1-K52	803
SVA60D-EP	111	TKL10-320	815	UDRS-D6-1-K05	804	UDRS-D20-100-K01	802
SVA60D-PM2-P	112	TKL10-380	815	UDRS-D6-1-K06	804	UDRS-D20-100-K02	802
SVA60D-PM2-V	112	TKL10-520	815	UDRS-D6-1-K07	804	UDRS-D20-100-K05	802
SVA61-3-1000	107	TKL10-760	815	UDRS-D6-1-K52	804	UDRS-D22-1-K00	804
SVA61-3-1250	107	TKL10-760	815	UDRS-D6-100-K07	801	UDRS-D22-1-K01	803
SVA61-3-1600	107	TLN-1-160	817	UDRS-D6-100-K52	801	UDRS-D22-1-K02	803
SVA70D-AK-1-02	125	TMD-1S-182	822	UDRS-D8-1-K00	804	UDRS-D22-1-K04	803
SVA70D-BM-3-0630-02	129	TMD-2B-830	822	UDRS-D8-1-K01	804	UDRS-D22-1-K05	803
SVA70D-DK-1-02	126	TMD-2S-832	822	UDRS-D8-1-K02	804	UDRS-D22-1-K06	803
SVA70D-EP-02	123	TMD-2S-838	822	UDRS-D8-1-K04	804	UDRS-D22-1-K07	803
SVA70D-PM1-R-02	124	TMD-3L-830	822	UDRS-D8-1-K05	804	UDRS-D22-1-K52	803
SVA70D-PRP-1-1-02	128	TMD-3L-838	822	UDRS-D8-1-K06	804	UDRS-D22-100-K01	802
SVA70D-RM-02	128	TMD-5S-061	822	UDRS-D8-1-K07	804	UDRS-D22-100-K02	802
SVA70D-RN-02	127	TMD-5S-062	822	UDRS-D8-1-K52	804	UDRS-D22-100-K05	802
SVA71-3-0400-02	120	TMD-5S-063	822	UDRS-D8-1-K52	804	UDRS-D22-100-K06	802
SVA71-3-0630-02	120	TMD-5S-064	822	UDRS-D8-1-K52	804	UDRS-D22-100-K07	802
SVA71D-AK-1-02	125	TPG-1-095	815	UDRS-D8-1-K00	804	UDRS-D22-1-K01	803
SVA71D-BM-3-0630-02	129	TPG-2-150	815	UDRS-D8-1-K01	804	UDRS-D22-1-K02	803
SVA71D-DK-1-02	126	TPG-3-150	815	UDRS-D8-1-K02	804	UDRS-D22-1-K03	803
SVA71D-EP-02	123	TPG-5	816	UDRS-D8-1-K04	804	UDRS-D22-1-K04	803
SVA71D-PM1-R-02	124	TPL-1-160	817	UDRS-D8-1-K05	804	UDRS-D22-1-K05	803
SVA71D-PRP-1-1-02	128					UDRS-D22-1-K06	803
						UDRS-D22-100-K01	802
						UDRS-D22-100-K02	802

Артикул	стр.	Артикул	стр.	Артикул	стр.	Артикул	стр.
UDRS-D22-100-K04	802	UDW-24-12-21-K00	806	UGN10-010-07-12	776	UHH31-D048-200-100	790
UDRS-D22-100-K05	802	UDW-32-16-21-K00	806	UGN10-016-08-12	776	UHH31-D048-250-100	790
UDRS-D22-100-K06	802	UDW-48-24-21-K00	806	UGN10-025-11-16	776	UHH31-D048-300-100	790
UDRS-D22-100-K07	802	UDW-64-32-21-K00	806	UGN10-035-16-16	776	UHH31-D048-350-100	790
UDRS-D22-100-K52	802	UDW-79-39-21-K00	806	UGN10-050-15-20	776	UHH31-D048-400-100	790
UDRS-D25-1-K00	804	UDW-95-48-21-K00	806	UGN10-C75-02-08	776	UHH31-D048-450-100	790
UDRS-D25-1-K01	803	UDW-127-64-21-K00	806	UGN10-D05-02-08	776	UHH31-D048-500-100	790
UDRS-D25-1-K02	803	UDW-159-79-21-K00	806	UGN10-D15-03-08	776	UHH31-D076-300-100	790
UDRS-D25-1-K04	803	UDW-191-95-21-K00	806	UGN10-D25-04-08	776	UHH31-D076-350-100	790
UDRS-D25-1-K05	803	UDW-254-127-21-K00	806	UGS-300-35KV-S	770	UHH31-D076-400-100	790
UDRS-D25-1-K06	803	UEN10-4-0506	779	UGS-400-35KV-S	770	UHH31-D076-450-100	790
UDRS-D25-1-K07	803	UEN10-4-1006	779	UGS-500-35KV-S	770	UHH31-D076-500-100	790
UDRS-D25-1-K52	803	UEN10-4-1507	779	UGS-625-35KV-S	770	UHH31-D088-400-100	790
UDRS-D25-50-K01	802	UEN10-4-1510	779	UGS-800-35KV-S	770	UHH31-D088-450-100	790
UDRS-D25-50-K02	802	UEN10-4-2507	779	UGSP-25-16-25-35KV-S	770	UHH31-D088-500-100	790
UDRS-D25-50-K04	802	UEN10-4-2512	779	UGSP-50-25-50-35KV-S	770	UHH31-D088-650-100	790
UDRS-D25-50-K05	802	UEN10-4-4009	779	UGSP-120-70-120-35KV-S	770	UHH31-D088-750-100	790
UDRS-D25-50-K06	802	UEN10-4-4012	779	UGSP-240-150-240-35KV-S	770	UHH31-D088-800-100	790
UDRS-D25-50-K07	802	UEN10-4-6010	779	UGT11-002-026	769	UHH31-D088-1000-100	790
UDRS-D25-50-K52	802	UEN10-4-6012	779	UGT11-004-03	769	UHH32-D025-060-100	790
UDRS-D28-1-K00	804	UEN10-4-6015	779	UGT11-006-04	769	UHH32-D025-080-100	790
UDRS-D28-1-K01	803	UEN10-4-7506	779	UGT11-010-05	769	UHH32-D025-100-100	790
UDRS-D28-1-K02	803	UEN10-0506	779	UGT11-016-06	769	UHH32-D025-120-100	790
UDRS-D28-1-K04	803	UEN10-1006	779	UGT11-016-06	769	UHH32-D025-150-100	790
UDRS-D28-1-K05	803	UEN10-1507	779	UGT11-025-07	769	UHH32-D025-180-100	790
UDRS-D28-1-K06	803	UEN10-1510	779	UGT11-025-08	769	UHH32-D025-200-100	790
UDRS-D28-1-K07	803	UEN10-2507	779	UGT11-035-09	769	UHH32-D025-250-100	790
UDRS-D28-1-K52	803	UEN10-2512	779	UGT11-035-10	769	UHH32-D036-120-100	791
UDRS-D28-50-K01	802	UEN10-2512	779	UGT11-050-11	769	UHH32-D036-150-100	791
UDRS-D28-50-K02	802	UEN10-4009	779	UGT11-070-13	769	UHH32-D036-180-100	791
UDRS-D28-50-K04	802	UEN10-4012	779	UGT11-095-15	769	UHH32-D036-200-100	791
UDRS-D28-50-K05	802	UEN10-6010	779	UGT11-120-17	769	UHH32-D036-250-100	791
UDRS-D28-50-K06	802	UEN10-6012	779	UGT11-150-19	769	UHH32-D036-300-100	791
UDRS-D28-50-K07	802	UEN10-6015	779	UGT11-185-21	769	UHH32-D036-350-100	791
UDRS-D28-50-K52	802	UEN10-7506	779	UGT11-240-24	769	UHH32-D036-400-100	791
UDRS-D30-1-K01	803	UEN11-4-10-12	779	UGTL10-016-06	769	UHH32-D036-450-100	791
UDRS-D30-1-K02	803	UEN11-4-10-15	779	UGTL10-025-07	769	UHH32-D048-120-100	791
UDRS-D30-1-K04	803	UEN11-4-10-18	779	UGTL10-035-08	769	UHH32-D048-160-100	791
UDRS-D30-1-K05	803	UEN11-4-16-12	779	UGTL10-050-10	769	UHH32-D048-180-100	791
UDRS-D30-1-K06	803	UEN11-4-16-15	779	UGTL10-070-12	769	UHH32-D048-200-100	791
UDRS-D30-1-K07	803	UEN11-4-16-18	779	UGTL10-095-14	769	UHH32-D048-250-100	791
UDRS-D30-1-K52	803	UEN11-4-1010	779	UGTL10-120-16	769	UHH32-D048-300-100	791
UDRS-D30-50-K01	802	UEN11-10-12	779	UGTL10-150-18	769	UHH32-D048-350-100	791
UDRS-D30-50-K02	802	UEN11-10-15	779	UGTL10-185-20	769	UHH32-D048-400-100	791
UDRS-D30-50-K04	802	UEN11-10-18	779	UGTY10-001-01	768	UHH32-D048-450-100	791
UDRS-D30-50-K05	802	UEN11-16-12	779	UGTY10-002-02	768	UHH32-D048-500-100	791
UDRS-D30-50-K06	802	UEN11-16-15	779	UGTY10-004-03	768	UHH32-D076-300-100	791
UDRS-D30-50-K07	802	UEN11-16-18	779	UGTY10-006-04	768	UHH32-D076-350-100	791
UDRS-D30-50-K52	802	UEN11-25-16	779	UGTY10-010-05	768	UHH32-D076-400-100	791
UDRS-D35-1-K01	803	UEN11-25-22	779	UGTY10-016-06	768	UHH32-D076-450-100	791
UDRS-D35-1-K02	803	UEN11-35-16	779	UGTY10-025-07	768	UHH32-D076-500-100	791
UDRS-D35-1-K04	803	UEN11-35-25	779	UGTY10-035-08	768	UHH32-D088-400-100	791
UDRS-D35-1-K05	803	UEN11-50-20	779	UGTY10-050-10	768	UHH32-D088-450-100	791
UDRS-D35-1-K06	803	UEN11-50-25	779	UGTY10-070-12	768	UHH32-D088-500-100	791
UDRS-D35-1-K07	803	UEN11-1010	779	UGTY10-095-14	768	UHH32-D088-650-100	791
UDRS-D35-1-K52	803	UEN30-D30-05-25	773	UGTY10-120-16	768	UHH32-D088-750-100	791
UDRS-D35-50-K01	802	UEN30-D31-05-08	773	UGTY10-150-18	768	UHH32-D088-800-100	791
UDRS-D35-50-K02	802	UEN30-D44-05-08	773	UGTY10-185-20	768	UHH32-D088-1000-100	791
UDRS-D35-50-K04	802	UEN30-D51-05-08	773	UGTY10-240-22	768	UHH33-D025-100-100-K01	792
UDRS-D35-50-K05	802	UEN30-D51-20-25	773	UGTY10-300-24	768	UHH33-D025-100-100-K02	792
UDRS-D35-50-K06	802	UEN30-D61-05-08	773	UGTY10-400-27	768	UHH33-D036-150-100-K01	792
UDRS-D35-50-K07	802	UEN30-D81-10-15	773	UGTY11-002-02	768	UHH33-D036-150-100-K02	792
UDRS-D35-50-K52	802	UEN30-D104-10-15	773	UGTY11-004-03	768	UHH33-D036-200-100-K01	792
UDRS-D40-1-K01	803	UGD-25-16-25-35KV-S	770	UGTY11-006-04	768	UHH33-D036-200-100-K02	792
UDRS-D40-1-K02	803	UGD-50-25-50-35KV-S	770	UGTY11-010-05	768	UHH33-D048-200-100-K01	792
UDRS-D40-1-K04	803	UGD-120-70-120-35KV-S	770	UGTY11-016-06	768	UHH33-D048-200-100-K02	792
UDRS-D40-1-K05	803	UGD-240-150-240-35KV-S	770	UGTY11-025-07	768	UHH33-D048-300-100-K01	792
UDRS-D40-1-K06	803	UGL10-010-05	767	UGTY11-025-08	768	UHH33-D048-300-100-K02	792
UDRS-D40-1-K07	803	UGL10-016-06	767	UGTY11-035-09	768	UHH33-D048-380-100-K01	792
UDRS-D40-1-K52	803	UGL10-025-07	767	UGTY11-035-10	768	UHH33-D048-380-100-K02	792
UDRS-D40-50-K01	802	UGL10-035-08	767	UGTY11-050-11	768	UHH33-D076-380-100-K01	792
UDRS-D40-50-K02	802	UGL10-050-10	767	UGTY11-070-13	768	UHH33-D076-380-100-K02	792
UDRS-D40-50-K04	802	UGL10-070-11	767	UGTY11-095-15	768	UHH34-D025-100-100-K01	793
UDRS-D40-50-K05	802	UGL10-095-13	767	UGTY11-120-17	768	UHH34-D025-100-100-K02	793
UDRS-D40-50-K06	802	UGL10-120-15	767	UGTY11-150-19	768	UHH34-D025-160-100-K01	793
UDRS-D40-50-K07	802	UGL10-150-17	767	UGTY11-185-21	768	UHH34-D025-160-100-K02	793
UDRS-D40-50-K52	802	UGL10-185-19	767	UGTY11-240-24	768	UHH34-D025-200-100-K01	793
UDRS-D45-1-K01	803	UGL10-240-21	767	UHH17-36-100-100	795	UHH34-D025-200-100-K02	793
UDRS-D45-1-K02	803	UGL10-300-24	767	UHH20-D025-100-050	789	UHH34-D036-140-100-K01	793
UDRS-D45-1-K04	803	UGL10-400-26	767	UHH20-D025-120-050	789	UHH34-D036-140-100-K02	793
UDRS-D45-1-K05	803	UGL11-016-06	767	UHH20-D025-150-050	789	UHH34-D036-200-100-K01	793
UDRS-D45-1-K06	803	UGL11-025-07	767	UHH20-D025-200-050	789	UHH34-D036-200-100-K02	793
UDRS-D45-1-K07	803	UGL11-035-08	767	UHH20-D036-150-050	789	UHH34-D036-300-100-K01	793
UDRS-D45-1-K52	803	UGL11-050-09	767	UHH20-D036-180-050	789	UHH34-D036-300-100-K02	793
UDRS-D45-25-K01	802	UGL11-070-12	767	UHH20-D036-200-050	789	UHH34-D036-370-100-K01	793
UDRS-D45-25-K02	802	UGL11-095-13	767	UHH20-D036-250-050	789	UHH34-D036-370-100-K02	793
UDRS-D45-25-K04	802	UGL11-120-14	767	UHH20-D036-300-050	789	UHH34-D048-200-100-K01	793
UDRS-D45-25-K05	802	UGL11-150-17	767	UHH21-D6-180-100	581	UHH34-D048-200-100-K02	793
UDRS-D45-25-K06	802	UGL11-185-19	767	UHH21-D6-180-100	581	UHH34-D048-250-100-K01	793
UDRS-D45-25-K07	802	UGL11-240-20	767	UHH21-D9-260-100	581	UHH34-D048-250-100-K02	793
UDRS-D45-25-K52	802	UGL20-001-01	778	UHH21-D9-260-100	581	UHH34-D048-300-100-K01	793
UDRS-D50-1-K01	804	UGL20-002-02	778	UHH21-D9-360-100	581	UHH34-D048-300-100-K02	793
UDRS-D50-1-K02	804	UGL20-006-03	778	UHH21-D9-360-100	581	UHH34-D048-370-100-K01	793
UDRS-D50-1-K04	804	UGL20-010-04	778	UHH31-D025-080-100	789	UHH34-D048-370-100-K02	793
UDRS-D50-1-K05	804	UGL20-016-05	778	UHH31-D025-100-100	789	UHH34-D076-220-100-K01	793
UDRS-D50-1-K06	804	UGL20-025-06	778	UHH31-D025-100-500	789	UHH34-D076-220-100-K02	793
UDRS-D50-1-K07	804	UGL21-001-01	778	UHH31-D025-120-100	789	UHH34-D076-300-100-K01	793
UDRS-D50-1-K52	804	UGL21-002-02	778	UHH31-D025-120-500	789	UHH34-D076-320-100-K01	793
UDRS-D50-25-K01	802	UGL21-006-03	778	UHH31-D025-150-100	789	UHH34-D076-370-100-K01	793
UDRS-D50-25-K02	802	UGL22-002-02	778	UHH31-D025-150-500	789	UHH34-D076-370-100-K02	793
UDRS-D50-25-K04	802	UGL22-006-03	778	UHH31-D025-180-100	789	UHH34-D076-460-100-K01	793
UDRS-D50-25-K05	802	UGL46-001-01	779	UHH31-D025-200-100	789	UHH34-D076-460-100-K02	793
UDRS-D50-25-K06	802	UGL46-002-02	779	UHH31-D025-200-500	789	UHH34-D076-620-100-K01	793
UDRS-D50-25-K52	802	UGL46-006-03	779	UHH31-D025-250-100	789	UHH34-D076-620-100-K02	793
UDRS-D60-1-K01	804	UGN10-001-03-12	776	UHH31-D036-100-100	790	UHH34-D076-760-100-K01	793
UDRS-D60-1-K02	804	UGN10-001-D14-08	776	UHH31-D036-120-100	790	UHH34-D076-760-100-K02	793
UDRS-D60-1-K04	804	UGN10-4-001-D13-08	776	UHH31-D036-150-100	790	UHH35-5-8-100	798
UDRS-D60-1-K05	804	UGN10-4-004-04-09	776	UHH31-D036-150-500	790	UHH35-5-10-100	798
UDRS-D60-1-K06	804	UGN10-4-006-04-09	776	UHH31-D036-180-100	790	UHH35-11-18-100*	798
UDRS-D60-1-K07	804	UGN10-4-006-06-12	776	UHH31-D036-180-500	790	UHH35-19-25-100*	798
UDRS-D60-1-K52	804	UGN10-4-008-06-18	776	UHH31-D036-200-100	790	UHH36-5-8-100	798
UDRS-D60-25-K01	802	UGN10-4-010-07-12	776	UHH31-D036-200-500	790	UHH36-5-10-100*	798

Артикул	стр.	Артикул	стр.	Артикул	стр.	Артикул	стр.
UHH55-010-300-020-K02	797	UHS11-D079-350-100	794	UKO11-075-040-000-K41-44	567	UMB-TH35-95-30-25-1-K04	806
UHH55-010-300-020-K04	797	UHS11-D079-400-100	794	UKO11-085-085-040-K41-44	567	UMB-TH35-120-40-25-1-K04	806
UHH55-010-300-020-K05	796	UHS11-D079-450-100	794	UKO11-100-100-050-K41-44	567	UMB-TH35-180-58-25-1-K04	806
UHH55-010-300-020-K06	796	UHS11-D079-500-100	794	UKO11-100-100-050-K41-55	567	UMK00-0	807
UHH55-010-300-020-K08	797	UHS11-D079-550-100	794	UKO11-150-110-085-K41-44	567	UMK00-1	807
UHH61-3-110-100	795	UHS11-D079-600-100	794	UKO11-190-140-070-K41-44	567	UMK00-2	807
UHH61-3-150-100	795	UHS11-D079-800-100	794	UKO11-190-140-070-K41-55	567	UMK00-3	807
UHH61-3-200-100	795	UHS11-D079-1000-100	794	UKOZ11-070-070-040-K41-44	567	UMK00-4	807
UHH62-3-100-100	795	UIZ-13-10-10M-K01	809	UKOZ11-100-100-050-K41-44	567	UMK00-5	807
UHH80-7-150-50-K01-F	796	UIZ-13-10-10M-K02	809	UKP-12-800	579	UMK00-6	807
UHH80-7-150-50-K02-F	796	UIZ-13-10-10M-K04	809	UKR-1	579	UMK00-7	807
UHH80-7-150-50-K41-F	796	UIZ-13-10-10M-K05	809	UKS-12-12-55	579	UMK00-8	807
UHL10-14-135-100-K01	797	UIZ-13-10-10M-K06	809	UKS-12-12-250	579	UMK00-9	807
UHL10-14-135-100-K02	797	UIZ-13-10-10M-K07	809	UKS-12-12-300	579	UMK00-A	807
UHL10-14-135-100-K04	797	UIZ-13-10-10M-K52	809	UKT01-070-030-000	565	UMK00-B	807
UHL10-14-135-100-K05	797	UIZ-13-10-K01	809	UKT01-080-040-000	565	UMK00-C	807
UHL10-14-135-100-K06	797	UIZ-13-10-K02	809	UKT10-068-040-000-A-N-UO	565	UMK00-N	807
UHL10-14-135-100-K07	797	UIZ-13-10-K04	809	UKT10-068-045-000-A-N-UO	565	UMK01-02-0	808
UHL10-14-210-100-K01	798	UIZ-13-10-K05	809	UKT10-068-045-000-A-S-UO	565	UMK01-02-1	808
UHL10-14-210-100-K02	798	UIZ-13-10-K06	809	UKT10-068-060-000-A-S-UO	565	UMK01-02-2	808
UHL10-14-210-100-K04	798	UIZ-13-10-K07	809	UKT11-092-092-040	565	UMK01-02-3	808
UHL10-14-210-100-K05	798	UIZ-13-10-K52	809	UKT11-172-096-045	565	UMK01-02-4	808
UHL10-14-210-100-K06	798	UIZ-20-10-K01	809	UKT20-141-070-045	565	UMK01-02-5	808
UHL10-14-210-100-K07	798	UIZ-20-10-K02	809	UKT30-212-070-045	565	UMK01-02-6	808
UHL10-14-310-100-K01	798	UIZ-20-10-K04	809	UKW10-1-100	780	UMK01-02-7	808
UHL10-14-310-100-K02	798	UIZ-20-10-K05	809	UKW10-2-100	780	UMK01-02-8	808
UHL10-14-310-100-K04	798	UIZ-20-10-K06	809	UKW10-3-100	780	UMK01-02-9	808
UHL10-14-310-100-K05	798	UIZ-20-10-K07	809	UKZ-001-302	782	UMK01-02-9	808
UHL10-14-310-100-K06	798	UIZ-20-10-K52	809	UKZ-001-304	782	UMK01-02-B	808
UHL10-14-310-100-K07	798	UIZ-XB-19-7-K02	810	UKZ-001-306	782	UMK01-02-B	808
UHL11-16-5M-K01	798	UIZ-XB-19-21-K02	810	UKZ-001-308	782	UMK01-02-C	808
UHL11-16-5M-K02	798	UKA-1	566	UKZ-001-322	781	UMK01-02-L	808
UHL11-16-5M-K04	798	UKA-2	566	UKZ-001-324	781	UMK01-02-N	808
UHL11-16-5M-K05	798	UKA10D-KS-UO	565	UKZ-001-326	781	UMK02-02-0	808
UHL11-16-5M-K06	798	UKA-12-1500-1500	579	UKZ-001-328	781	UMK02-02-1	808
UHL11-16-5M-K07	798	UKA-12-1500-4000	579	UKZ-001-412	781	UMK02-02-2	808
UHL11-20-5M-K01	798	UKA-31-D16-D95	578	UKZ-001-413	781	UMK02-02-3	808
UHL11-20-5M-K02	798	UKA-32-12-471	580	UKZ-001-415	781	UMK02-02-4	808
UHL11-20-5M-K04	798	UKA-32-12-476	580	UKZ-004-302	782	UMK02-02-5	808
UHL11-20-5M-K05	798	UKA-33-1-04	580	UKZ-004-304	782	UMK02-02-6	808
UHL11-20-5M-K06	798	UKA-33-1-08	580	UKZ-004-306	782	UMK02-02-7	808
UHL11-20-5M-K07	798	UKB-12-16-290-700	579	UKZ-004-308	782	UMK02-02-8	808
UHP30-20-020	799	UKB-12-16-340-700	579	UKZ-004-322	781	UMK02-02-9	808
UHP30 20 100	799	UKB-12-16-340-700	579	UKZ-004-324	781	UMK02-02-9	808
UHP30-25-020	799	UKB-12-20-400-1500	579	UKZ-004-326	781	UMK02-02-A	808
UHP30 25 100	799	UKG01-080-040-000-M	566	UKZ-004-328	781	UMK02-02-B	808
UHP30-30-020	799	UKG10-065-040-000-M	566	UKZ-004-412	781	UMK02-02-C	808
UHP30 30 100	799	UKG10-068-045-000-P-UO	566	UKZ-004-413	781	UMK02-02-L	808
UHP30-40-020	799	UKG11-092-092-040-M	566	UKZ-004-415	781	UMK02-02-N	808
UHP30 40 100	799	UKG11-092-092-040-P	566	UKZ30-202-001	783	UMK04-02-0	808
UHP31-20-020	799	UKG11-172-096-045-P	566	UKZ30-202-004	783	UMK04-02-1	808
UHP31 20 100	799	UKG20-141-070-045-M	566	UKZ30-203-001	783	UMK04-02-2	808
UHP31-25-020	799	UKG30-212-070-045-M	566	UKZ30-203-004	783	UMK04-02-3	808
UHP31 25 100	799	UKK-12-3-1740	579	UKZ30-204-001	783	UMK04-02-4	808
UHP31-30-020	799	UKK-12-3-1800	579	UKZ30-204-004	783	UMK04-02-5	808
UHP31 30 100	799	UKK-12-3-2800	579	UKZ30-205-001	783	UMK04-02-6	808
UHP31-40-020	799	UKK-12-16-154-20	579	UKZ30-205-004	783	UMK04-02-7	808
UHP31 40 100	799	UKK-12-16-200-119-24	579	UKZ30-206-001	783	UMK04-02-8	808
UHP32-30-10-100-K01	799	UKK-12-16-240-119-24	579	UKZ30-206-004	783	UMK04-02-9	808
UHP32-30-10-100-K02	799	UKK-12-16-320-119-24	579	UKZ30-208-001	783	UMK04-02-9	808
UHP32-35-10-100-K01	799	UKK-12-20-155-40	579	UKZ30-208-004	783	UMK04-02-A	808
UHP32-35-10-100-K02	799	UKK-12-20-200-145-46	579	UKZ31-242-001	782	UMK04-02-B	808
UHP32-22-16-4-100-K01	799	UKK-12-20-240-145-46	579	UKZ31-242-004	782	UMK04-02-C	808
UHP32-22-16-4-100-K02	799	UKK-12-20-320-145-46	579	UKZ31-243-001	782	UMK04-02-L	808
UHP32-22-16-5-100-K01	799	UKK-12-20-320-670	579	UKZ31-243-004	782	UMK04-02-N	808
UHP32-22-16-5-100-K02	799	UKK-12-20-350-145-46	579	UKZ31-244-001	782	UMK06-02-0	808
UHP32-22-16-6-100-K01	799	UKK-12-20-380-670	579	UKZ31-244-004	782	UMK06-02-1	808
UHP32-22-16-6-100-K02	799	UKK-450	579	UKZ31-245-001	782	UMK06-02-2	808
UHP40-D10-K02	800	UKO10-050-050-020-K01	569	UKZ31-245-004	782	UMK06-02-3	808
UHP40-D15-K02	800	UKO10-050-050-020-K01-E	569	UKZ31-246-001	782	UMK06-02-4	808
UHP41-1-K02	800	UKO10-050-050-020-K24	569	UKZ31-246-004	782	UMK06-02-5	808
UHP41-3-K02	800	UKO10-050-050-020-K24-E	569	UKZ31-248-001	782	UMK06-02-6	808
UHP41-5-K02	800	UKO10-050-050-020-K34	569	UKZ31-248-004	782	UMK06-02-7	808
UHS10-012-250-100	794	UKO10-050-050-020-K34-E	569	UKZ40-412-001	783	UMK06-02-8	808
UHS10-012-300-100	794	UKO10-075-075-020-K01	569	UKZ40-412-001	784	UMK06-02-9	808
UHS10-012-400-100	794	UKO10-075-075-020-K01-E	569	UKZ40-412-004	783	UMK06-02-9	808
UHS10-012-500-100	794	UKO10-075-075-020-K21	569	UKZ40-413-001	783	UMK06-02-A	808
UHS10-D046-100-100	793	UKO10-075-075-020-K24-E	569	UKZ40-413-004	783	UMK06-02-B	808
UHS10-D046-150-100	793	UKO10-075-075-020-K32-E	569	UKZ40-415-001	783	UMK06-02-C	808
UHS10-D046-200-100	793	UKO10-075-075-020-K32-E	569	UKZ40-415-004	784	UMK06-02-L	808
UHS10-D046-250-100	793	UKO10-075-075-020-K34-E	569	UKZ50-101-004	783	UMK06-02-N	808
UHS10-D046-300-100	793	UKO10-075-075-028-K01	569	UKZ-B06-2P-FO-E0-10	784	UMK10-1	807
UHS10-D046-350-100	793	UKO10-075-075-028-K01-E	569	UKZ-B06-2P-F1-E0-10	784	UMK10-2	807
UHS10-D046-400-100	793	UKO10-075-075-028-K01-E	569	UKZ-B06-3P-FO-E0-10	784	UMK10-2	807
UHS10-D046-500-100	793	UKO10-075-075-028-K24	569	UKZ-B06-3P-FO-E1-10	784	UMK10-3	807
UHS10-D046-600-100	793	UKO10-075-075-028-K24-E	569	UKZ-B06-3P-F1-E0-10	784	UMK10-4	807
UHS10-D046-800-100	793	UKO10-075-075-028-K34	569	UKZ-B06-3P-F1-E1-10	784	UMK10-5	807
UHS10-D046-1000-100	793	UKO10-075-075-028-K34-E	569	UKZ-B06-4P-FO-E0-10	785	UMK10-6	807
UHS10-D079-150-100	793	UKO10-100-100-029-K01	569	UKZ-B06-4P-FO-E1-10	785	UMK10-7	807
UHS10-D079-200-100	793	UKO10-100-100-029-K01-E	569	UKZ-B06-4P-F1-E0-10	785	UMK10-8	807
UHS10-D079-250-100	793	UKO10-100-100-029-K24	569	UKZ-B06-4P-F1-E1-10	785	UMK10-9	807
UHS10-D079-300-100	793	UKO10-100-100-029-K34-E	569	UKZ-B06-5P-FO-E0-10	785	UMK10-A	807
UHS10-D079-350-100	794	UKO10-100-100-029-K34-E	569	UKZ-B06-5P-FO-E1-10	785	UMK10-B	807
UHS10-D079-400-100	794	UKO10-100-100-044-K01	569	UKZ-B06-5P-F1-E0-10	785	UMK10-C	807
UHS10-D079-450-100	794	UKO10-100-100-044-K01-E	569	UKZ-B06-5P-F1-E1-10	785	UMK10-N	807
UHS10-D079-500-100	794	UKO10-100-100-044-K24	569	UKZ-ZO-731M	769	UMK20-0	807
UHS10-D079-550-100	794	UKO10-100-100-044-K24-E	569	UKZ-ZO-733M	769	UMK20-1	807
UHS10-D079-600-100	794	UKO10-100-100-044-K34	569	UKZ-ZO-734M	769	UMK20-2	807
UHS10-D079-800-100	794	UKO10-100-100-044-K34-E	569	UKZ-ZO-739M	769	UMK20-3	807
UHS10-D079-1000-100	794	UKO10-100-100-050-K51-55	569	UKZ-ZO-859M	769	UMK20-4	807
UHS11-012-250-100	794	UKO10-100-100-050-K51-55	569	UKZ-ZO-870M	769	UMK20-5	807
UHS11-012-300-100	794	UKO10-150-110-070-K41-44	567	UKZ-ZO-871M	769	UMK20-6	807
UHS11-012-400-100	794	UKO10-150-110-070-K41-55	567	UKZ-ZO-872M	769	UMK20-7	807
UHS11-012-500-100	794	UKO10-150-110-085-K51-55	568	UMB-10-3-100	780	UMK20-8	807
UHS11-D046-100-100	794	UKO10-190-140-120-K41-44	567	UMB-T10-19-6-25-1-K04	806	UMK20-9	807
UHS11-D046-150-100	794	UKO10-190-140-120-K41-55	568	UMB-T10-25-10-25-1-K04	806	UMK20-A	807
UHS11-D046-200-100	794	UKO10-240-195-090-K41-44	568	UMB-T10-30-12-25-1-K04	806	UMK20-B	807
UHS11-D046-250-100	794	UKO10-240-195-090-K41-55	568	UMB-T10-40-16-25-1-K04	806	UMK20-C	807
UHS11-D046-300-100	794	UKO10-240-195-090-K51-44	568	UMB-T10-50-20-25-1-K04	806	UMK20-N	807
UHS11-D046-350-100	794	UKO10-240-195-090-K51-55	568	UMB-T10-65-25-25-1-K04	806	UMK30-0	807
UHS11-D046-400-100	794	UKO10-240-195-090-K52-55	568	UMB-T10-75-30-25-1-K04	806	UMK30-1	807
UHS11-D046-500-100	794	UKO10-					

Артикул	стр.	Артикул	стр.	Артикул	стр.	Артикул	стр.
UMK30-A	807	UNL20-D15-4-4	773	UNP40-300-24-16	766	USC-11-2-005	780
UMK30-B	807	UNL20-D15-4-5	773	UNP40-400-26-16	766	USC-11-2-100	780
UMK30-C	807	UNL20-D15-4-6	773	UNP41-002-04-026	766	USC-11-3-005	780
UMK30-N	807	UNL20-D25-4-3	773	UNP41-002-05-026	766	USC-11-3-100	780
UMK40-0	807	UNL20-D25-4-4	773	UNP41-002-06-026	766	USC-11-4-005	780
UMK40-1	807	UNL20-D25-4-5	773	UNP41-004-04-03	766	USC-11-4-100	780
UMK40-2	807	UNL20-D25-4-6	773	UNP41-004-05-03	766	USC-11-5-005	780
UMK40-3	807	UNL21-006-6-4	774	UNP41-004-06-03	766	USC-11-5-100	780
UMK40-4	807	UNL21-006-6-5	774	UNP41-006-03-04	766	USC20-3-100	781
UMK40-5	807	UNL21-006-6-6	774	UNP41-006-05-04	766	USC20-4-100	781
UMK40-6	807	UNL21-006-6-8	774	UNP41-006-06-04	766	USC20-6-100	781
UMK40-7	807	UNL21-D15-4-3	774	UNP41-010-05-05	766	USK11-04-020	788
UMK40-8	807	UNL21-D15-4-4	774	UNP41-010-06-05	766	USK11-04-100	788
UMK40-9	807	UNL21-D15-4-5	774	UNP41-010-08-05	766	USK11-05-020	788
UMK40-A	807	UNL21-D15-4-6	774	UNP41-016-06-06	766	USK11-05-100	788
UMK40-B	807	UNL21-D25-4-3	774	UNP41-016-08-06	766	USK11-06-020	788
UMK40-C	807	UNL21-D25-4-4	774	UNP41-025-06-07	766	USK11-06-100	788
UMK40-N	807	UNL21-D25-4-5	774	UNP41-025-06-08	766	USK11-07-020	788
UMR-10-3-100	780	UNL21-D25-4-6	774	UNP41-025-08-07	766	USK11-07-100	788
UMR-42-75-22-31-K02	806	UNL22-006-6-4	774	UNP41-025-08-08	766	USK11-08-020	788
UMR-A2-95-29-31-K02	806	UNL22-006-6-5	774	UNP41-025-10-07	766	USK11-08-100	788
UMR-A2-115-35-31-K02	806	UNL22-006-6-6	774	UNP41-025-10-08	766	USK11-09-020	788
UMR-A2-140-42-31-K02	806	UNL22-006-6-8	774	UNP41-035-08-09	766	USK11-09-100	788
UMR-A3-12-3-41-K02	806	UNL22-D15-4-3	774	UNP41-035-08-10	766	USK11-10-020	788
UMR-A3-13-4-41-K02	806	UNL22-D15-4-4	774	UNP41-035-10-09	766	USK11-10-100	788
UMR-A3-20-6-41-K02	806	UNL22-D15-4-5	774	UNP41-035-10-10	766	USK11-12-020	788
UMR-A3-33-8-41-K02	806	UNL22-D15-4-6	774	UNP41-035-12-09	766	USK11-12-100	788
UMR-A3-43-12-41-K02	806	UNL22-D25-4-3	774	UNP41-035-12-10	766	USK11-14-020	788
UMR-A3-51-16-41-K02	806	UNL22-D25-4-4	774	UNP41-050-08-11	766	USK11-14-100	788
UMR-A3-65-19-41-K02	806	UNL22-D25-4-5	774	UNP41-050-10-11	766	USK11-16-100	788
UMR-SM-1505-35KV	807	UNL22-D25-4-6	774	UNP41-050-12-11	766	USK11-18-100	788
UMR-SM-2208-35KV	807	UNL30-D15-4-4	775	UNP41-070-10-13	766	USK11-20-100	788
UMR-SM-3515-35KV	807	UNL30-D15-4-5	775	UNP41-070-12-13	766	USK11-22-100	788
UMR-SM-5525-35KV	807	UNL30-D25-4-4	775	UNP41-095-10-15	767	USK11-25-100	788
UMR-SM-7535-35KV	807	UNL30-D25-4-5	775	UNP41-095-12-15	767	USK11-30-100	788
UMR-SM-10045-35KV	807	UNL30-L19-A19	775	UNP41-120-12-17	767	USK11-35-100	788
UMR-SM-13060-35KV	807	UNL30-L21-A10	775	UNP41-120-16-17	767	USK21-04-020	789
UMS-CB2-3412-1404-1KV	805	UNL30-L23-A48	775	UNP41-150-12-19	767	USK21-04-100	789
UMS-CB2-4515-1806-1KV	805	UNP10-010-05-08	764	UNP41-150-16-19	767	USK21-05-020	789
UMS-CB2-6023-2508-1KV	805	UNP10-016-06-08	764	UNP41-185-12-21	767	USK21-05-100	789
UMS-CB3-3815-1404-1KV	805	UNP10-025-07-08	764	UNP41-185-16-21	767	USK21-06-020	789
UMS-CB3-6020-2508-1KV	805	UNP10-035-08-10	764	UNP41-185-20-21	767	USK21-06-100	789
UMS-CB3-8038-3512-1KV	805	UNP10-050-09-10	764	UNP41-240-16-24	767	USK21-07-020	789
UMS-CB3-9035-3211-1KV	805	UNP10-070-11-12	764	UNP41-240-20-24	767	USK21-07-100	789
UMS-CB4-4015-1404-1KV	805	UNP10-095-14-12	764	UNP-50-25-50-35KV-S	770	USK21-08-020	789
UMS-CB4-5521-2006-1KV	805	UNP10-120-15-14	764	UNP-120-70-120-35KV-S	770	USK21-08-100	789
UMS-CB4-7526-2809-1KV	805	UNP10-150-16-14	764	UNP-240-150-240-35KV-S	770	USK21-09-020	789
UMS-CB5-4019-1304-1KV	805	UNP10-185-18-16	764	UNS-300-35KV-S	770	USK21-09-100	789
UMS-CB5-5524-1805-1KV	805	UNP10-240-21-16	764	UNS-400-35KV-S	770	USK21-10-020	789
UMS-CB5-8033-2609-1KV	805	UNP10-300-24-21	764	UNS-500-35KV-S	770	USK21-10-100	789
UMS-CB5-10042-3411-1KV	805	UNP10-400-26-21	764	UNS-625-35KV-S	770	USK21-12-020	789
UMY-10-3-25	780	UNP11-016-08-06	764	UNS-800-35KV-S	770	USK21-12-100	789
UNA-25-16-25-10KV-S	770	UNP11-025-08-07	764	UPPD-D13-22-18-15-7	810	USK21-14-020	789
UNA-50-25-50-10KV-S	770	UNP11-035-10-08	764	UPPD-D18-30-25-15-7	810	USW-14-100	789
UNA-120-70-120-10KV-S	770	UNP11-050-10-09	764	UPPD-D25-40-30-15-7	810	USWB-06-100	800
UNA-240-150-240-10KV-S	770	UNP11-070-10-12	764	UPPD-D32-50-30-15-7	810	USWB-08-100	800
UNB-0-16-25-1KV-S	770	UNP11-095-12-13	764	UPPD-D35-60-40-20-7	810	USWB-D10-100	800
UNB-1-25-50-1KV-S	770	UNP11-120-12-14	764	UPPD-D42-70-50-20-7	810	USWB-D12-100	800
UNB-2-70-120-1KV-S	770	UNP11-150-12-17	764	UPPD-D50-90-50-20-7	810	USWB-D15-100	800
UNB-3-150-240-1KV-S	770	UNP11-185-16-19	764	URM10-006-D34-7	777	USWB-D19-100	800
UNK-25-16-25-35KV-S	770	UNP11-240-20-20	764	URM10-D15-D17-5	777	USWB-D24-100	800
UNK-50-25-50-35KV-S	770	UNP22-010-05-08	765	URM10-D15-D17-7	777	USWB-D15-200	801
UNK-120-70-120-35KV-S	770	UNP22-016-06-08	765	URM10-D25-D23-5	777	USWBK-D20-200	801
UNK-240-150-240-35KV-S	770	UNP22-025-07-08	765	URM10-D25-D23-7	777	USWBK-D25-200	801
UNL10-4-006-6-4	774	UNP22-035-08-10	765	URM20-4-006-D34-4	777	USWBK-D30-200	801
UNL10-4-006-6-5	774	UNP22-050-09-10	765	URM20-4-D15-D17-4	777	UTE10-4-D1-8-100	776
UNL10-4-006-6-6	774	UNP22-070-11-12	765	URM20-4-D25-D23-4	777	UTE10-4-D2-1-100	776
UNL10-4-D15-4-3	774	UNP22-095-13-12	765	URM20-006-D34-4	777	UTE10-4-D2-2-100	776
UNL10-4-D15-4-4	774	UNP22-120-15-14	765	URM20-006-D34-7	777	UTE10-4-D2-3-100	776
UNL10-4-D15-4-5	774	UNP22-150-16-14	765	URM20-D15-D17-4	777	UTE10-4-D2-4-100	776
UNL10-4-D25-4-4	774	UNP22-185-18-16	765	URM20-D15-D17-5	777	UTE10-4-D2-6-100	776
UNL10-4-D25-4-5	774	UNP22-240-21-16	765	URM20-D15-D17-7	777	UTE10-4-D3-2-100	776
UNL10-4-D25-4-6	774	UNP22-300-23-18	765	URM20-D25-D23-4	777	UTE10-4-D3-3-100	776
UNL10-006-6-4	774	UNP23-010-05-05	765	URM20-D25-D23-5	777	UTE10-4-D4-0-100	776
UNL10-006-6-5	774	UNP23-010-06-05	765	URM20-D25-D23-7	777	UTE10-4-D6-0-100	776
UNL10-006-6-6	774	UNP23-016-06-06	765	URM21-006-D34-7	777	UTE10-4-D10-0-100	776
UNL10-D15-4-3	774	UNP23-016-08-06	765	URM21-D15-D17-4	777	UTE10-4-D16-0-100	776
UNL10-D15-4-4	774	UNP23-025-06-07	765	URM21-D25-D23-5	777	UTE10-4-D75-100	776
UNL10-D15-4-5	774	UNP23-025-08-07	765	URM22-006-D34-7	777	UTE10-D1-8-100	776
UNL10-D25-4-4	774	UNP23-035-08-09	765	URM22-D15-D17-4	777	UTE10-D2-1-100	776
UNL10-D25-4-5	774	UNP23-035-10-09	765	URM22-D25-D23-5	777	UTE10-D2-2-100	776
UNL10-D25-4-6	774	UNP23-050-08-11	765	URM22-D25-D23-7	777	UTE10-D2-3-100	776
UNL11-006-6-4	775	UNP23-050-10-11	765	URM30-D15-D17-4	778	UTE10-D2-4-100	776
UNL11-006-6-5	775	UNP23-070-10-13	765	URO-4-10-1-100	778	UTE10-D2-6-100	776
UNL11-006-6-6	775	UNP23-070-12-13	765	URO-4-10-2-100	778	UTE10-D3-2-100	776
UNL11-D15-4-3	775	UNP23-095-10-15	765	URO-4-10-3-100	778	UTE10-D3-3-100	776
UNL11-D15-4-4	775	UNP23-095-12-15	765	URO-10-1-100	778	UTE10-D4-0-100	776
UNL11-D15-4-5	775	UNP23-120-12-17	765	URO-10-2-100	778	UTE10-D6-0-100	776
UNL11-D25-4-4	775	UNP23-120-16-17	765	URO-10-3-100	778	UTE10-D10-0-100	776
UNL11-D25-4-5	775	UNP23-150-12-19	765	URP10-006-D34-6	777	UTE10-D16-0-100	776
UNL11-D25-4-6	775	UNP23-150-16-19	765	URP10-D15-D17-4	777	UTE10-D75-100	776
UNL11-L23-A19	775	UNP23-185-16-21	765	URP10-D15-D17-6	777	UZ-10-1625-0425	572
UNL11-L23-A27	775	UNP23-185-20-21	765	URP10-D25-D23-4	777	UZ-10-3570-0625	572
UNL11-L26-A48	775	UNP23-240-16-24	765	URP10-D25-D23-6	777	UZ-10-3570-3570	572
UNL12-006-6-4	775	UNP23-240-20-24	765	URP11-006-D34-7	777	UZ-10-3595-0450	572
UNL12-006-6-5	775	UNP-25-16-25-35KV-S	770	URP11-D15-D17-4	777	UZ-10-70150-0450	572
UNL12-006-6-6	775	UNP31-010-05-07	764	URP11-D25-D23-5	777	UZ-11-15-50	578
UNL12-D15-4-3	775	UNP31-016-06-08	764	URP12-006-D34-7	777	UZ-11-50-90	578
UNL12-D15-4-4	775	UNP31-025-07-08	764	URP12-D15-D17-4	777	UZ-11-D01-D10	571
UNL12-D15-4-5	775	UNP31-035-08-10	764	URP12-D25-D23-5	777	UZ-11-D02-D35	571
UNL12-D25-4-4	775	UNP31-050-08-10	764	URP20-4-006-D34-4	777	UZ-11-D06-D150	571
UNL12-D25-4-5	775	UNP31-070-11-12	764	URP20-4-D15-D17-4	777	UZ-11-D25-D95	571
UNL12-D25-4-6	775	UNP31-095-14-13	764	URP20-4-D25-D23-4	777	UZ-11-D35-D150	571
UNL20-4-006-6-4	773	UNP31-120-15-14	764	URP20-006-D34-4	777	UZ-14-D10-D35	577
UNL20-4-006-6-5	773	UNP31-150-17-15	764	URP20-D15-D17-4	777	UZ-14-D10-D35	579
UNL20-4-006-6-6	773	UNP31-185-19-17	764	URP20-D25-D23-4	777	UZ-14-D16-D25	577
UNL20-4-006-6-8	773	UNP31-240-21-17	764	USC-10-3-005	780	UZ-14-D16-D25-M	577
UNL20-4-D15-4-3	773	UNP31-300-24-19	764	USC-10-3-100	780	UZ-14-D16-D35	577
UNL20-4-D15-4-4	773	UNP40-006-04-04	766	USC-10-4-005	780	UZ-14-D16-D35-1000	577
UNL20-4-D15-4-5	773	UNP40-010-06-06	766	USC-10-4-100	780	UZ-14-D16-D50-14400	576
UNL20-4-D15-4-6	773	UNP40-016-06-08	766	USC-10-5-005	780	UZ-14-D50-D70-15000	577
UNL20-4-D25-4-3	773	UNP40-025-07-08	766	USC-10-5-100	780	UZ-14-D50-D120	576
UNL20-4-D25-4-4	773	UNP40-035-08-08	766	USC-10-6-005	780	UZ-14-D70-D95-27400	576
UNL20-4-D25-4-5	773	UNP40-050-10-10	766	USC-10-6-100	780	UZ-14-D95-2000	577
UNL20-4-D25-4-6	7						



Артикул	стр.	Артикул	стр.	Артикул	стр.	Артикул	стр.
UZA-15-D25-D120-90-40	576	UZM-BIK1-NN3-150240SZ	584	UZM-XLBK1-VN3-150240SZ	590	UZM-XLS1-VN1-150240S	596
UZA-15-D35-10000	576	UZM-BIK1-NN3-150240XZ	584	UZM-XLBK1-VN4-1625SP	590	UZM-XLS1-VN2-1625S	596
UZA-15-D50-10000	576	UZM-BIK1-NN4-1625SP	584	UZM-XLBK1-VN4-1625SZ	590	UZM-XLS1-VN2-3550S	596
UZA-15-D70-10000	576	UZM-BIK1-NN4-1625SZ	584	UZM-XLBK1-VN4-1625XZ	589	UZM-XLS1-VN2-70120S	596
UZA-15-D95-10000	576	UZM-BIK1-NN4-1625SZ	584	UZM-XLBK1-VN4-3550SP	590	UZM-XLS1-VN2-150240S	596
UZA-15-D120-10000	576	UZM-BIK1-NN4-1625XZ	584	UZM-XLBK1-VN4-3550SZ	590	UZM-XLS1-VN3-1625S	596
UZA-21-006-035	581	UZM-BIK1-NN4-3550SP	584	UZM-XLBK1-VN4-3550XZ	589	UZM-XLS1-VN3-3550S	596
UZA-21-016-150	574	UZM-BIK1-NN4-3550SZ	584	UZM-XLBK1-VN4-70120SP	590	UZM-XLS1-VN3-70120S	596
UZA-22-D04-D16	574	UZM-BIK1-NN4-3550XZ	584	UZM-XLBK1-VN4-70120SZ	590	UZM-XLS1-VN3-150240S	596
UZA-22-D10-D16	574	UZM-BIK1-NN4-70120SP	584	UZM-XLBK1-VN4-70120XZ	589	UZM-XLS1-VN4-1625S	596
UZA-22-D10-D25	574	UZM-BIK1-NN4-70120SZ	584	UZM-XLBK1-VN4-150240SP	590	UZM-XLS1-VN4-1625XZ	596
UZA-22-D16-D16	574	UZM-BIK1-NN4-70120XZ	584	UZM-XLBK1-VN4-150240SZ	590	UZM-XLS1-VN4-3550S	596
UZA-22-D16-D25	574	UZM-BIK1-NN4-150240SP	584	UZM-XLBK1-VN4-150240XZ	589	UZM-XLS1-VN4-3550XZ	596
UZA-22-D16-D35	574	UZM-BIK10-NN3-3550SP	592	UZM-XLBK1-VN5-1625SP	590	UZM-XLS1-VN4-70120S	596
UZA-22-D25-D25	574	UZM-BIK10-NN3-3550SZ	592	UZM-XLBK1-VN5-1625SZ	590	UZM-XLS1-VN4-70120XZ	596
UZA-22-D25-D35	574	UZM-BIK10-NN3-3550XZ	592	UZM-XLBK1-VN5-1625XZ	589	UZM-XLS1-VN4-150240S	596
UZA-22-D35-D35	574	UZM-BIK10-NN3-3550XZ	592	UZM-XLBK1-VN5-3550SP	590	UZM-XLS1-VN4-150240XZ	596
UZA-23-D16	573	UZM-BIK10-NN3-70120SP	592	UZM-XLBK1-VN5-3550SZ	590	UZM-XLS1-VN5-1625S	596
UZA-23-D25	573	UZM-BIK10-NN3-70120SZ	592	UZM-XLBK1-VN5-3550XZ	589	UZM-XLS1-VN5-1625XZ	596
UZA-23-D35	573	UZM-BIK10-NN3-70120XZ	592	UZM-XLBK1-VN5-70120SP	590	UZM-XLS1-VN5-3550S	596
UZA-23-D50	573	UZM-BIK10-NN3-70120XZ	592	UZM-XLBK1-VN5-70120SZ	590	UZM-XLS1-VN5-3550XZ	596
UZA-23-D50-D25	573	UZM-BIK10-NN3-150240SP	592	UZM-XLBK1-VN5-70120XZ	589	UZM-XLS1-VN5-70120S	596
UZA-23-D50-D35	573	UZM-BIK10-NN3-150240SZ	592	UZM-XLBK1-VN5-150240SP	590	UZM-XLS1-VN5-70120XZ	596
UZA-23-D70	573	UZM-BIK10-NN3-150240XZ	592	UZM-XLBK1-VN5-150240SZ	590	UZM-XLS1-VN5-150240S	596
UZA-23-D70-D35	573	UZM-BIK10-NN3-3550SP	592	UZM-XLBK1-VN1-1625SZ	589	UZM-XLS1-VN5-150240XZ	596
UZA-23-D70-D50	573	UZM-BIK10-NN3-3550SZ	592	UZM-XLS1-VN1-3550SZ	598	UZO-19-280-DL	581
UZA-23-D95	573	UZM-BIK10-NN3-3550XZ	592	UZM-XLS1-VN1-70120SZ	598	UZO-19-280-FL	581
UZA-23-D95-D35	573	UZM-BIK10-NN3-3550XZ	592	UZM-XLS1-VN1-70120SZ	598	UZO-19-440-DL	581
UZA-23-D95-D50	573	UZM-BIK10-NN3-3550XZ	592	UZM-XLS1-VN1-150240SZ	598	UZO-19-440-FL	581
UZA-23-D95-D70	573	UZM-BIK10-NN3-70120SP	592	UZM-XLS1-VN2-1625SZ	598	UZP-11-S06-S095	572
UZA-23-D150-D70	573	UZM-BIK10-NN3-70120SZ	592	UZM-XLS1-VN2-3550SZ	598	UZP-11-S16-S120	572
UZA-23-D150-D95	573	UZM-BIK10-NN3-70120XZ	592	UZM-XLS1-VN2-70120SZ	598	UZP-11-S50-S240	572
UZA-24-D25-D25	573	UZM-BIK10-NN3-70120XZ	592	UZM-XLS1-VN2-150240SZ	598	UZP-213-30-20-SP	580
UZA-24-D35-D35	573	UZM-BIK10-NN3-150240SP	592	UZM-XLS1-VN3-1625SZ	598	UZSG-16-S10-95-S6-35	571
UZA-24-D50-D50	573	UZM-BIK10-NN3-150240SZ	592	UZM-XLS1-VN3-3550SZ	598	UZSG-16-S10-120-S25-95	571
UZA-24-D54-D54	573	UZM-BIK10-NN3-150240XZ	592	UZM-XLS1-VN3-70120SZ	598	UZV1-015-06	786
UZA-24-D54-D70	573	UZM-BIK10-NN3-150240XZ	592	UZM-XLS1-VN3-150240SZ	598	UZV1-030-10	786
UZA-24-D70-D70	573	UZM-BIS1-VN3-1625SP	594	UZM-XLS1-VN4-1625SP	598	UZV1-060-16	786
UZA-24-D95-D95	573	UZM-BIS1-VN3-1625SZ	594	UZM-XLS1-VN4-1625XZ	598	UZV2-015-06	786
UZA-25-D16	575	UZM-BIS1-VN3-1625XZ	594	UZM-XLS1-VN4-1625SZ	598	UZV2-030-10	786
UZA-25-D25	575	UZM-BIS1-VN3-3550SP	594	UZM-XLS1-VN4-3550SP	598	UZV2-060-16	786
UZA-25-D35	575	UZM-BIS1-VN3-3550SZ	594	UZM-XLS1-VN4-3550SZ	598	UZV3-003-04	786
UZA-25-D50	575	UZM-BIS1-VN3-3550XZ	594	UZM-XLS1-VN4-3550XZ	598	UZV3-003-04-2	786
UZA-25-D54	575	UZM-BIS1-VN3-70120SP	594	UZM-XLS1-VN4-70120SP	598	UZV3-005-04	786
UZA-25-D70	575	UZM-BIS1-VN3-70120SZ	594	UZM-XLS1-VN4-70120SZ	598	UZV3-005-04-2	786
UZA-25-D95	575	UZM-BIS1-VN3-70120XZ	594	UZM-XLS1-VN4-70120XZ	598	UZV3-010-06	786
UZA-25-D120	575	UZM-BIS1-VN3-150240SP	594	UZM-XLS1-VN4-150240SP	598	UZV3-010-06-2	786
UZA-25-D150	575	UZM-BIS1-VN3-150240SZ	594	UZM-XLS1-VN4-150240SZ	598	UZV3-015-06-2	786
UZA-28-S10-S35-21	574	UZM-BIS1-VN3-150240XZ	594	UZM-XLS1-VN4-150240XZ	598	UZV3-020-06	786
UZA-28-S25-S95-135	574	UZM-BIS1-VN4-1625SP	594	UZM-XLS1-VN5-1625SP	598	UZV3-020-06-2	786
UZA-28-S25-S95-235	574	UZM-BIS1-VN4-1625SZ	594	UZM-XLS1-VN5-1625SZ	598	UZV3-030-10-2	786
UZA-28-S35-S150-135	574	UZM-BIS1-VN4-3550SP	594	UZM-XLS1-VN5-1625XZ	598	UZV3-080-25	786
UZA-28-S35-S150-235	574	UZM-BIS1-VN4-3550SZ	594	UZM-XLS1-VN5-3550SP	598	UZV3-100-25	786
UZA-28-S50-S95-21	574	UZM-BIS1-VN4-3550SZ	594	UZM-XLS1-VN5-3550SZ	598	UZV3-150-35	786
UZA-28-S70-S240-135	574	UZM-BIS1-VN4-3550XZ	594	UZM-XLS1-VN5-3550XZ	598	UZV4-003-04	786
UZA-28-S70-S240-235	574	UZM-BIS1-VN4-70120SP	594	UZM-XLS1-VN5-70120SP	598	UZV4-003-04-2	786
UZA-28-S120-S185-21	574	UZM-BIS1-VN4-70120SZ	594	UZM-XLS1-VN5-70120SZ	598	UZV4-005-04	786
UZA-28-S240-S300-21	574	UZM-BIS1-VN4-70120XZ	594	UZM-XLS1-VN5-70120XZ	598	UZV4-005-04-2	786
UZA-29-S10-S35-1	574	UZM-BIS1-VN4-150240SP	594	UZM-XLS1-VN5-150240SP	598	UZV4-010-06	786
UZA-29-S10-S35-35	574	UZM-BIS1-VN4-150240SZ	594	UZM-XLS1-VN5-150240SZ	598	UZV4-010-06-2	786
UZA-29-S25-S90-1	574	UZM-BIS1-VN4-150240XZ	594	UZM-XLS1-VN5-150240XZ	598	UZV4-015-06-2	786
UZA-29-S25-S95-35	574	UZM-BIS10-VN3-3550PZ	600	UZM-XLK1-NN1-1625S	586	UZV4-020-06	786
UZA-29-S35-S150-35	574	UZM-BIS10-VN3-3550SP	600	UZM-XLK1-NN1-3550S	586	UZV4-020-06-2	786
UZA-29-S50-S95-1	574	UZM-BIS10-VN3-3550XZ	600	UZM-XLK1-NN1-70120S	586	UZV4-030-10-2	786
UZA-29-S70-S240-35	574	UZM-BIS10-VN3-3550XZ	600	UZM-XLK1-NN1-150240S	586	UZV4-080-25	786
UZA-29-S120-S185-1	574	UZM-BIS10-VN3-70120PZ	600	UZM-XLK1-NN2-1625S	586	UZV4-100-25	786
UZA-29-S240-S300-1	574	UZM-BIS10-VN3-70120SP	600	UZM-XLK1-NN2-3550S	586	UZV4-150-35	786
UZA-41-0001	582	UZM-BIS10-VN3-70120XZ	600	UZM-XLK1-NN2-70120S	586	UZV5-003-04	787
UZA-41-0019	581	UZM-BIS10-VN3-70120XZ	600	UZM-XLK1-NN2-150240S	586	UZV5-003-04-2	787
UZA-41-0020	581	UZM-BIS10-VN3-150240PZ	600	UZM-XLK1-NN3-1625S	586	UZV5-005-04	787
UZA-41-0021	812	UZM-BIS10-VN3-150240SP	600	UZM-XLK1-NN3-3550S	586	UZV5-005-04-2	787
UZA-42-1700	582	UZM-BIS10-VN3-150240XZ	600	UZM-XLK1-NN3-70120S	586	UZV5-010-06	787
UZA-42-1700-1	582	UZM-BIS10-VN3-150240XZ	600	UZM-XLK1-NN3-150240S	586	UZV5-010-06-2	787
UZA-42-1800-2	582	UZM-XLBK1-NN1-1625SZ	589	UZM-XLK1-NN4-1625S	586	UZV5-015-06	787
UZA-50-100	580	UZM-XLBK1-NN1-3550SZ	589	UZM-XLK1-NN4-1625XZ	586	UZV5-015-06-2	787
UZA-51-100	580	UZM-XLBK1-NN1-70120SZ	589	UZM-XLK1-NN4-3550S	586	UZV5-020-06	787
UZA-L50	580	UZM-XLBK1-NN1-150240SZ	589	UZM-XLK1-NN4-3550XZ	586	UZV5-020-06-2	787
UZA-LB-ECO	580	UZM-XLBK1-NN2-1625SZ	589	UZM-XLK1-NN4-70120S	586	UZV5-030-10	787
UZA-SV-35	582	UZM-XLBK1-NN2-1625SZ	589	UZM-XLK1-NN4-70120XZ	586	UZV5-030-10-2	787
UZA-SV-70	582	UZM-XLBK1-NN2-3550SZ	589	UZM-XLK1-NN4-150240S	586	UZV5-060-16	787
UZA-SV-120	582	UZM-XLBK1-NN2-150240SZ	589	UZM-XLK1-NN4-150240XZ	586	UZV5-080-25	787
UZG-1-16F	572	UZM-XLBK1-NN3-1625SZ	589	UZM-XLK1-NN5-1625S	586	UZV5-100-25	787
UZG-1-16F	572	UZM-XLBK1-NN3-1625SZ	589	UZM-XLK1-NN5-1625XZ	586	UZV5-150-35	787
UZG-1-25E	572	UZM-XLBK1-NN3-3550SZ	589	UZM-XLK1-NN5-3550S	586	UZV5-003-04	787
UZG-1-25F	572	UZM-XLBK1-NN3-70120SZ	589	UZM-XLK1-NN5-3550XZ	586	UZV6-003-04-2	787
UZG-1-35E	572	UZM-XLBK1-NN3-150240SZ	589	UZM-XLK1-NN5-70120S	586	UZV6-005-04	787
UZG-1-35F	572	UZM-XLBK1-NN4-1625SP	589	UZM-XLK1-NN5-70120XZ	586	UZV6-005-04-2	787
UZG-1-50E	572	UZM-XLBK1-NN4-1625SZ	589	UZM-XLK1-NN5-150240S	586	UZV6-010-06	787
UZG-1-50F	572	UZM-XLBK1-NN4-1625XZ	589	UZM-XLK1-NN5-150240XZ	586	UZV6-010-06-2	787
UZG-19-S25	572	UZM-XLBK1-NN4-3550SP	589	UZM-XLK1-NN5-150240XZ	586	UZV6-015-06-2	787
UZG-S4-S35	575	UZM-XLBK1-NN4-3550SZ	589	UZM-XLK1-NN1-1625S	587	UZV6-015-06-2	787
UZG-26-S16-S06	578	UZM-XLBK1-NN4-70120SP	589	UZM-XLK1-NN1-70120S	587	UZV6-020-06	787
UZK-26-S16-S16	575	UZM-XLBK1-NN4-70120SZ	589	UZM-XLK1-NN1-150240S	587	UZV6-020-06-2	787
UZK-26-S25-S10	575	UZM-XLBK1-NN4-70120XZ	589	UZM-XLK1-NN2-1625S	587	UZV6-030-10	787
UZK-26-S25-S25	575	UZM-XLBK1-NN4-150240SP	589	UZM-XLK1-NN2-3550S	587	UZV6-030-10-2	787
UZK-KKSU0-1	575	UZM-XLBK1-NN4-150240SZ	589	UZM-XLK1-NN2-70120S	587	UZV6-060-16	787
UZK-KKSU0-3	575	UZM-XLBK1-NN4-150240XZ	589	UZM-XLK1-NN2-150240S	587	UZV6-080-25	787
UZK-KKSU0-54	575	UZM-XLBK1-NN5-1625SP	589	UZM-XLK1-NN3-1625S	587	UZV6-100-25	787
UZK-KKSU0-56	575	UZM-XLBK1-NN5-1625SZ	589	UZM-XLK1-NN3-3550S	587	UZV6-150-35	787
UZK-NKK-15	576	UZM-XLBK1-NN5-1625XZ	589	UZM-XLK1-NN3-70120S	587	UZV7-003-04	786
UZK-NKK-50	576	UZM-XLBK1-NN5-3550SP	589	UZM-XLK1-NN3-150240S	587	UZV7-003-04-2	786
UZK-NKK-155	576	UZM-XLBK1-NN5-3550SZ	589	UZM-XLK1-NN4-1625S	587	UZV7-005-04	786
UZMA-BIK-Y134-S	809	UZM-XLBK1-NN5-3550XZ	589	UZM-XLK1-NN4-1625XZ	587	UZV7-010-06	786
UZMA-BIK-Y135-R	809	UZM-XLBK1-NN5-70120SP	589	UZM-XLK1-NN4-3550S	587	UZV7-010-06-2	786
UZMA-BIK-Y136-T	809	UZM-XLBK1-NN5-70120SZ	589	UZM-XLK1-NN4-3550XZ	587	UZV7-015-06	786
UZMA-PML16-800JG	810	UZM-XLBK1-NN5-70120XZ	589	UZM-XLK1-NN4-70120S	587	UZV7-015-06-2	786
UZMA-PML16-1000	810	UZM-XLBK1-NN5-150240SP	589	UZM-XLK1-NN4-70120XZ	587	UZV7-020-06	786
UZMA-PML25-800JG	810	UZM-XLBK1-NN5-150240SZ	589	UZM-XLK1-NN4-150240S	587	UZV7-020-06-2	786
UZMA-PML25-1000	810	UZM-XLBK1-NN5-150240XZ	589	UZM-XLK1-NN4-150240XZ	587	UZV7-030-10	786
UZMA-BIK1-NN3-1625SP	584	UZM-XLBK1-VN1-1625SZ	590	UZM-XLK1-VN5-1625S	587	UZV7-030-10-2	786
UZMA-BIK1-NN3-1625SZ	584	UZM-XLBK1-VN1-355					

**Артикул**

UZVK-10-10	788
UZVK-16-5	788
UZVK-16-10	788
UZVK-025-5	788
UZVK-25-5	788
UZVK-025-10	788
UZVK-25-10	788

**W**

WBX10-44-K05	638
WFP10-16-01-ZK-K01	650
WFP10-16-03-01-N	650
WFP10-16-05-01-N	650
WFP10-16-05-03-N	650
WFP10-16-05-03-ZK-K02	650
WFP10-16-05-03-ZK-K03	650
WFP10-16-05-05-N	650
WFP10-16-05-05-ZK-K02	650
WFP10-16-05-05-ZK-K03	650
WKF14-10-01-10-44	636
WKF14-10-01-20-44	636
WKF14-10-01-30	636
WKF14-10-01-30-44	636
WKF14-10-01-40	636
WKF14-10-01-40-44	636
WKF14-10-01-50	636
WKF14-10-01-50-44	636
WKF20-06-01-10	636
WKF20-06-01-20	636
WKF20-06-01-30	636
WKF14-10-04-10	653
WKP14-10-04-20	653
WKP14-10-04-30	653
WKP14-10-04-40	653
WKP15-16-04-10	653
WKP15-16-04-20	653
WKP15-16-04-30-44	653
WKP15-16-04-40	653
WKP15-16-04-40-44	653
WKP15-16-04-50	653
WKP15-16-04-50-44	653
WKP16-16-04-20-44	653
WKP16-16-04-30-44	653
WKP16-16-04-40-44	653
WKP16-16-04-50-44	653
WKP17-16-04-40-44	653
WKP17-16-04-50-44	653
WKP23-06-04-10	653
WKP23-06-04-20	653
WKP23-06-04-30	653
WKP23-06-04-40	653
WSP20-05-K09	942
WSP20-10-K09	942
WTP10-16-03-ZK-K01	645
WTP10-16-03-ZK-K01	645
WTP10-16-21	645
WTP11-16-01-Z-K01	647
WUP10-05-K09-44	636
WUP10-05-K09-N	636
WUP10-10-K09-44	636
WUP10-10-K09-N	636
WUP10-20-K09-44	636
WUP10-20-K09-N	636
WUP10-30-K09-44	636
WUP10-40-K09-44	636
WUP10-50-K09-44	636
WUP20-02-K01	639
WUP20-02-K02	639
WYP10-06-02-01-N	642
WYP10-06-02-03-N	642
WYP10-06-02-05-N	642
WYP10-06-03-01-N	642
WYP10-06-03-03-K-N	643
WYP10-06-03-03-N	642
WYP10-06-03-05-K-N	643
WYP10-06-03-05-N	642
WYP10-06-04-01-N	642
WYP10-06-04-03-N	642
WYP10-06-04-05-N	642
WYP10-06-05-03-N	642
WYP10-06-05-05-N	642
WYP10-16-02-03-ZK-N	643
WYP10-16-02-03-Z-N	642
WYP10-16-02-05-ZK-N	643
WYP10-16-02-05-Z-N	642
WYP10-16-03-01-Z-17	642
WYP10-16-03-01-ZK-17	643
WYP10-16-03-03-ZK-N	643
WYP10-16-03-03-Z-N	642
WYP10-16-03-03-Z-N	642
WYP10-16-04-01-Z-17	642
WYP10-16-04-01-ZK-17	643
WYP10-16-04-03-ZK-N	643
WYP10-16-04-03-Z-N	642
WYP10-16-04-05-44-N	634
WYP10-16-04-05-ZK-N	643
WYP10-16-04-05-Z-N	642
WYP10-16-05-03-ZK-N	643
WYP10-16-05-03-Z-N	642
WYP10-16-05-05-44-N	634
WYP10-16-05-05-ZK-N	643
WYP10-16-05-05-Z-N	642
WYP10-16-06-03-ZK-N	643
WYP10-16-06-03-Z-N	642
WYP10-16-06-05-44-N	634
WYP10-16-06-05-ZK-N	643
WYP10-16-06-05-Z-N	642

**Y**

YARP-100-74-54	329
YARP-250-74-54	329
YARP-400-74-54	329

**стр.**
**Артикул**

YBA10-03-015	405
YBA10-03-020	405
YBA10-03-025	405
YBA10-03-030	405
YBA10-04-030	405
YBA10-04-040	405
YBA10-05-040	405
YBA10-05-050	405
YBA10-05-060	405
YBA10-06-030	405
YBA10-06-040	405
YBA10-06-050	405
YBA10-06-060	405
YBA10-06-080	405
YBA10-08-060	405
YBA10-08-080	405
YBA10-08-100	405
YBA10-10-100	405
YBA10-10-120	405
YBC10-03-015	405
YBC10-03-016	405
YBC10-03-020	405
YBC10-03-025	405
YBC10-03-030	405
YBC10-03-040	405
YBC10-04-020	405
YBC10-04-025	405
YBC10-04-030	405
YBC10-04-040	405
YBC10-05-020	405
YBC10-05-025	405
YBC10-05-030	405
YBC10-05-040	405
YBC10-05-050	405
YBC10-06-050	405
YBC10-06-060	405
YBC10-08-080	405
YBC10-10-030	405
YBC10-10-050	405
YBC10-10-060	405
YBC10-10-080	405
YBC10-10-100	405
YBC10-10-120	405
YBF10-2-15-D8	406
YBF10-2-20-01	406
YBF10-02-024-01	406
YBF10-02-032-01	406
YBF10-02-040-01	406
YBF10-03-009-D8	406
YBF10-3-20-01	406
YBF10-03-024-01	406
YBF10-03-032-01	406
YBF10-03-040-01	406
YBF10-03-050-01	406
YBF10-03-063-01	406
YBF10-03-080-01	406
YBF10-04-015-D8	406
YBF10-04-020-01	406
YBF10-04-024-01	406
YBF10-04-032-01	406
YBF10-04-040-01	406
YBF10-04-050-01	406
YBF10-04-063-01	406
YBF10-04-080-01	406
YBF10-04-100-01	406
YBF10-05-020-01	406
YBF10-5-24-01	406
YBF10-5-32-01	406
YBF10-05-040-01	406
YBF10-05-050-01	406
YBF10-05-063-01	406
YBF10-05-080-01	406
YBF10-05-100-01	406
YBF10-06-009-D8	406
YBF10-06-015-D8	406
YBF10-06-020-01	406
YBF10-06-024-01	406
YBF10-6-32-01	406
YBF10-06-040-01	406
YBF10-06-050-01	406
YBF10-06-063-01	406
YBF10-06-080-01	406
YBF10-06-100-01	406
YBF10-08-024-01	406
YBF10-8-32-01	406
YBF10-08-040-01	406
YBF10-08-050-01	406
YBF10-08-063-01	406
YBF10-08-080-01	406
YBF10-08-100-01	406
YBF10-08-120-01	406
YBF10-09-009-D8	406
YBF10-10-015-D8	406
YBF10-10-020-01	406
YBF10-10-024-01	406
YBF10-10-032-01	407
YBF10-10-040-01	407
YBF10-10-050-01	407
YBF10-10-063-01	407
YBF10-10-080-01	407
YBF10-10-100-01	407
YBF10-10-120-01	407
YBF10-10-160-01	407
YBF10-12-100-01	407
YBF10-12-120-01	407
YCC10-30-06-014	423
YCC10-30-12-018	423
YCC10-30-18-022	423
YCC10-30-22-030	423
YCC10-30-30-038	423
YCC10-30-38-042	423
YCC10-30-42-050	423
YCC10-30-50-064	423
YCE-CRE-050-65	430
YCE-CRE-100-65	430
YCE-CS-050-20	429
YCE-CS-100-20	429
YCE-CS-150-20	429
YCE-CSL-150-20	430

**стр.**
**Артикул**

YCE-CSL-250-20	430
YCE-CSL-400-20	430
YCE-DTNO-NC-60	438
YCE-DTNO-NO-60	438
YCE-EF-021-55	433
YCE-EF-055-55	433
YCE-EF-102-55	433
YCE-EH-40-90	438
YCE-FF-021-55	433
YCE-FF-055-55	433
YCE-FF-102-55	433
YCE-HG-015-20	429
YCE-HG-030-20	429
YCE-HG-045-20	429
YCE-HG-060-20	429
YCE-HG-075-20	429
YCE-HG-100-20	429
YCE-HG-150-20	429
YCE-HGL-250-20	429
YCE-HGL-400-20	429
YCE-HT-00-60-50-90	438
YCE-HVL-100-20	430
YCE-HVL-150-20	430
YCE-HVL-200-20	430
YCE-HVL-300-20	430
YCE-HVL-400-20	430
YCE-MH-35-95	438
YCE-RC-08-20	429
YCE-RC-10-20	429
YCE-RC-13-20	429
YCE-TNC-00-60	438
YCE-TNO-00-60	438
YDN10-0007	422
YDN10-0011	422
YDN10-0013	422
YDN10-0020	422
YDN10-0022	422
YDN10-0025	422
YDN10-0030	422
YDN10-0045	422
YDN10-0060	422
YDN10-0080	422
YDN10-00100	422
YDN10-0100	422
YDN10-0125	422
YDN10-0140	422
YDN10-0200	422
YDN10D-KA-045	422
YDN10D-KH-020	422
YDN10D-KH-030	422
YDN10D-KH-050	422
YDN30-0200	422
YS11-2-25	420
YS11-2-25-B	419
YS11-4-20	419
YS11-4-20-B	419
YS11-4-30	420
YS11-4-30-B	420
YS11-4-30-B	419
YS11-4-40	419
YS11-4-40-B	420
YS11-4-40-B	420
YS11-4-40-B	419
YS11-4-50	419
YS11-4-50-B	419
YS11-5-25	420
YS11-5-25-B	420
YS11-25-06	420
YS11-25-06-B	420
YS11-30-08	420
YS11-30-08-B	420
YS11-35-10	420
YS11-35-10-B	420
YS11-40-12	421
YS11-40-12-B	421
YS11-45-12-B	421
YS11-45-14	421
YS11-51-15	421
YS11-51-15-B	421
YS11-60-20	421
YS11-60-20-B	421
YS11-76-25	421
YS11-76-25-B	421
YS21	421
YS22	421
YS31	421
YS32	421
YS40-2-180	404
YS40-3-270	404
YS40-3-370	404
YS40-4-303	404
YS40-20	404
YS40-30	404
YS40-40	404
YS40-50	404
YS40-60	404
YS40-70	404
YS40-90	404
YS40-110	404
YS40-150	404
YS40-1000	404
YS50-12-K03	291
YS50-12-K03	421
YS50-FVFP-K05	291
YS50-K05	291
YS50-0FP-K03	291
YS50-0FP-K08	291
YS50-SFP-K05	291
YS50-SSFP-K05	291
YS50-SUPF-K03	291
YS50-TFP-K03	291
YS50-VS-K03	291
YS51-K05	291
YK10-02-31	387
YK10-03-31	387
YK10-01-125	308
YK10-01-126	308

**стр.**
**Артикул**

YKM1-C3-1844-31	358
YKM1-C3-1844-54	358
YKM1-C3-1864-31	358
YKM1-C3-1864-54	358
YKM1-C3-1866-31	358
YKM1-C3-1866-54	358
YKM1-C3-1884-31	358
YKM1-C3-1884-54	358
YKM1-C3-1886-31	358
YKM1-C3-1886-54	358
YKM1-C3-2044-31	358
YKM1-C3-2044-54	358
YKM1-C3-2064-31	358
YKM1-C3-2064-54	358
YKM1-C3-2066-31	358
YKM1-C3-2066-54	358
YKM1-C3-2084-31	358
YKM1-C3-2084-54	358
YKM1-C3-2086-31	358
YKM1-C3-2086-54	358
YKM2-C3-1844-31	358
YKM2-C3-1844-54	358
YKM2-C3-1864-31	358
YKM2-C3-1864-54	358
YKM2-C3-1884-31	358
YKM2-C3-1884-54	358
YKM2-C3-2044-31	358
YKM2-C3-2044-54	358
YKM2-C3-2064-31	358
YKM2-C3-2064-54	358
YKM2-C3-2084-31	358
YKM2-C3-2084-54	358
YKM3-C3-2064-31	358
YKM3-C3-2064-54	358
YKM10-NP-01	387
YKM10-NP-02	387
YKM10-NP-03	387
YKM10-NP-04	387
YKM10-SS-01	387
YKM10-SS-02	387
YKM10-SS-03	387
YKM10-SS-04	387
YKM10-SS-05	387
YKM10-SS-06	387
YKM10-SS-07	387
YKM10-TI-N-030-030-020-31	331
YKM10-TI-N-030-030-020-54	332
YKM10-TI-N-040-030-015-31	331
YKM	

Артикул	стр.	Артикул	стр.	Артикул	стр.	Артикул	стр.
YKM10-TP-N-050-040-025-66	334	YKM40-07-31	352	YKM51-1800-600-450-31	364	YKV10-TS-800-600-31	367
YKM10-TP-N-060-040-040-55	333	YKM40-07-54	354	YKM51-1800-600-450-54	364	YKV10-TS-800-600-31-S	370
YKM10-TP-N-060-040-040-66	334	YKM40-07-65	342	YKM51-1800-600-800-31	364	YKV10-TS-800-600-31-S	373
YKM10-TP-N-060-050-015-55	333	YKM40-231-31	352	YKM51-1800-600-800-54	364	YKV10-TS-800-600-54	361
YKM10-TP-N-060-050-015-66	334	YKM40-321-54	352	YKM51-1800-800-450-31	364	YKV10-TS-800-600-54	367
YKM10-TP-N-060-050-020-55	333	YKM40-321-54	354	YKM51-1800-800-600-31	364	YKV10-TS-800-600-54	370
YKM10-TP-N-060-050-020-66	334	YKM40-421-31	352	YKM51-1800-800-600-54	364	YKV10-TS-800-600-31-S	373
YKM10-TP-N-060-050-025-55	333	YKM40-421-54	354	YKM51-2000-600-450-31	364	YKV10-UV-600	360
YKM10-TP-N-060-050-025-66	334	YKM40-441-31	352	YKM51-2000-600-450-54	364	YKV10-UV-700	360
YKM10-TP-N-060-060-040-55	333	YKM40-441-54	354	YKM51-2000-600-600-31	364	YKV10-UV-900	360
YKM10-TP-N-060-060-040-66	334	YKM40-442-31	352	YKM51-2000-600-600-54	364	YKV10-UV-1100	360
YKM10-TP-N-070-050-020-55	333	YKM40-442-54	354	YKM51-2000-600-600-54	364	YKV10-UV-1550	360
YKM10-TP-N-070-050-020-66	334	YKM40-461-31	352	YKM51-2000-800-450-31	364	YKV10-UV-1750	360
YKM10-TP-N-080-060-025-55	333	YKM40-461-54	354	YKM51-2000-800-450-54	364	YKV-BPP-450	365
YKM10-TP-N-080-060-025-66	334	YKM40-462-31	352	YKM51-2000-800-600-31	364	YKV-BPP-450	368
YKM10-TP-N-080-060-030-55	333	YKM40-462-54	354	YKM51-2000-800-600-54	364	YKV-BPP-600	365
YKM10-TP-N-080-060-030-66	334	YKM40-661-31	352	YKM52-1800-400-800-31	372	YKV-BPP-600	368
YKM10-TP-N-080-060-040-55	333	YKM40-661-54	354	YKM52-1800-400-800-54	372	YKV-BPP-600-S	373
YKM10-TP-N-080-060-040-66	334	YKM40-662-31	352	YKM52-1800-600-600-31	372	YKV-BPP-800-S	373
YKM10-TP-N-080-080-040-55	333	YKM40-662-54	354	YKM52-1800-600-800-31	372	YKV-K-DIN-45	365
YKM10-TP-N-100-060-030-55	333	YKM40-1664-31	353	YKM52-1800-800-800-31	372	YKV-K-DIN-45	368
YKM10-TP-N-100-060-030-66	334	YKM40-1664-54	355	YKM52-2000-400-600-31	372	YKV-K-DIN-70	373
YKM10-TP-N-100-080-030-55	333	YKM40-1684-31	353	YKM52-2000-400-800-31	372	YKV-K-DIN-70	368
YKM10-TP-N-100-080-030-66	334	YKM40-1684-54	355	YKM52-2000-600-600-31	372	YKV-K-DIN-70	373
YKM10-TP-N-100-080-040-55	333	YKM40-1864-31	353	YKM52-2000-600-800-31	372	YKV-K-DIN-95	365
YKM10-TP-N-100-080-040-66	334	YKM40-1864-54	355	YKM52-2000-800-600-31	372	YKV-K-DIN-95	368
YKM10-TP-N-120-060-030-55	333	YKM40-1884-31	353	YKM52-2000-800-800-31	372	YKV-K-DIN-95	373
YKM10-TP-N-120-060-030-66	334	YKM40-1884-54	355	YKM60-BP-206-36	391	YKV-K-NPE	365
YKM10-TP-N-120-060-040-55	333	YKM40D-FO-BTS-006-016	378	YKM60-BP-226-36	392	YKV-K-NPE	368
YKM10-TP-N-120-060-040-66	334	YKM40D-FO-DG-200-060	379	YKM60-KU07-2S-X86-36	392	YKV-K-NPE	373
YKM10-TP-N-120-080-030-55	333	YKM40D-FO-DG-200-080	379	YKM60-KU07-2S-X106-36	392	YKV-L-412-450	365
YKM10-TP-N-120-080-030-66	334	YKM40D-FO-DGI-200-060	379	YKM60-KU07-2V-X86-36	392	YKV-L-412-450	368
YKM10-TP-N-120-080-040-55	333	YKM40D-FO-DGI-200-080	379	YKM60-KU07-2V-X106-36	392	YKV-L-562-600	365
YKM10-TP-N-120-080-040-66	334	YKM40D-FO-DM-200-060	379	YKM60-KU07S-X86-36	392	YKV-L-562-600	368
YKM10-TP-N-140-060-030-55	333	YKM40D-FO-DM-200-080	379	YKM60-KU07S-X106-36	392	YKV-L-562-600	373
YKM10-TP-N-140-060-030-66	334	YKM40D-FO-DM-200-100	379	YKM60-KU07V-X86-36	392	YKV-L-762-800	365
YKM11-01-54-1	337	YKM40D-FO-PP-200-060-54	377	YKM60-KU07V-X106-36	392	YKV-L-762-800	368
YKM11-02-54-1	337	YKM40D-FO-PP-200-080-54	377	YKM60-M1-20-6-6	391	YKV-L-762-800	373
YKM11-03-54-1	337	YKM40D-FO-PP-200-100-54	377	YKM60-M1-20-8-6	391	YKMV-4-25-F	419
YKM11-04-54-1	337	YKM40D-FO-JK-200-54	378	YKM60-M1-20-10-6	391	YKMV-4-25-S	419
YKM11-05-54-1	337	YKM40D-FO-KC-010-54	377	YKM60-M1-22-6-6	391	YKV-P-450-290	365
YKM11-06-54-1	337	YKM40D-FO-KO-060-060-54	377	YKM60-M1-22-8-6	391	YKV-P-450-290	369
YKM11-07-54-1	337	YKM40D-FO-KO-060-080-54	377	YKM60-M1-22-10-6	391	YKV-P-450-440	365
YKM14-01-31	386	YKM40D-FO-KO-080-060-54	377	YKM60-P-2062000-36	391	YKV-P-450-440	369
YKM14-01-54	386	YKM40D-FO-KO-080-080-54	377	YKM60-P-2082000-36	391	YKV-P-450-440	373
YKM14-02-3-31	386	YKM40D-FO-KO-100-060-54	377	YKM60-P-2262000-36	391	YKV-P-450-450	365
YKM14-02-3-54	386	YKM40D-FO-KO-100-080-54	377	YKM60-P-2282000-36	391	YKV-P-450-450	369
YKM14-03-3-31	386	YKM40D-FO-MP-200-060	378	YKM60-P-20102000-36	391	YKV-P-450-800	373
YKM14-03-3-54	386	YKM40D-FO-MP-200-080	378	YKM60-P-22102000-36	391	YKV-P-450-B140	365
YKM20-NP-01	394	YKM40D-FO-MP-200-100	378	YKM60-PM-33-36	392	YKV-P-450-B140	369
YKM20-NP-02	394	YKM40D-FO-PC-010-060-54	377	YKM60-PM-40-36	392	YKV-P-450-B200	365
YKM20-SS-01	394	YKM40D-FO-PC-010-080-54	377	YKM60-PM-43-36	392	YKV-P-450-B200	369
YKM20-SS-02	394	YKM40D-FO-PC-010-100-54	377	YKM60-R-2X6-36	392	YKV-P-450-B290	365
YKM21-01-31	394	YKM40D-FO-SP-200-060-54	377	YKM60-R-3X8-36	392	YKV-P-450-B290	369
YKM21-02-31	394	YKM40D-FO-SP-200-080-54	377	YKM60-R-3X10-36	392	YKV-P-600-450	365
YKM30-BP-16-04-36	383	YKM40D-FO-ST-200	377	YKM60-R-4X6-36	392	YKV-P-600-450	369
YKM30-BP-16-06-36	383	YKM40D-FO-VRA-060	378	YKM60-R-4X8-36	392	YKV-P-600-600	365
YKM30-BP-16-08-36	383	YKM40D-FO-VRA-080	378	YKM60-R-4X10-36	392	YKV-P-600-600	369
YKM30-BP-18-04-36	383	YKM40D-FO-VRB-060	378	YKM80-301-54	327	YKV-P-600-600	374
YKM30-BP-18-06-36	383	YKM40D-FO-VRB-080	378	YKM80-310-54	327	YKV-P-600-B140	365
YKM30-BP-18-08-36	383	YKM40D-FO-VRB-100	378	YKM80-311-54	327	YKV-P-600-B140	374
YKM30-BP-20-04-36	383	YKM40D-FO-VRN-060	378	YKM80-320-54	327	YKV-P-600-B200	365
YKM30-BP-20-06-36	383	YKM40D-FO-VRN-080	378	YKM80-321-54	327	YKV-P-600-B200	374
YKM30-BP-20-08-36	383	YKM40D-FO-DMD-200-100	379	YKM80-323-54	327	YKV-P-600-B290	365
YKM30-M1-16	382	YKM40-P-30X545	355	YKM80-330-54	327	YKV-P-600-B290	374
YKM30-M1-18	382	YKM40-P-30X745	355	YKM-K-600x600	392	YKV-P-800-450	365
YKM30-M1-20	382	YKM40-P-265	359	YKM-K-800x600	392	YKV-P-800-600	365
YKM30-M2-64-36	382	YKM40-P-365	359	YKM-K-1000x600	392	YKV-P-800-600	374
YKM30-M2-66-36	382	YKM40-P-530	359	YKM-S-70	392	YKV-P-800-B140	365
YKM30-M2-68-36	382	YKM40-P-730	359	YKM-U-N-PE	392	YKV-P-800-B140	374
YKM30-M2-84-36	382	YKM40-PM-300X545	355	YKP40-N-221-54	271	YKV-P-800-B200	366
YKM30-M2-86-36	382	YKM40-PM-300X745	355	YKP40-N-442-54	271	YKV-P-800-B200	374
YKM30-M2-88-36	382	YKM40-PM-500X545	355	YKP40-N-642-54	271	YKV-P-800-B290	366
YKM30-M3-166-36	382	YKM40-PM-500X745	355	YKV10-PB-1845-31	359	YKV-P-800-B290	374
YKM30-M3-168-36	382	YKM40-PN-365	359	YKV10-PB-1845-54	359	YKV-PB-18-45	365
YKM30-M3-186-36	382	YKM40-PN-530	359	YKV10-PB-1860-31	359	YKV-PB-18-45	368
YKM30-M3-188-36	382	YKM40-PN-730	359	YKV10-PB-1860-54	359	YKV-PB-18-45-54	365
YKM30-M3-206-36	382	YKM40-PN-1664	355	YKV10-PB-2045-31	359	YKV-PB-18-60	365
YKM30-M3-208-36	382	YKM40-PN-1684	355	YKV10-PB-2045-54	359	YKV-PB-18-60	368
YKM30-MP-030-059	383	YKM40-U-1560X	355	YKV10-PB-2060-31	359	YKV-PB-18-60	373
YKM30-MP-030-079	383	YKM40-U-1760X	355	YKV10-PB-2060-54	359	YKV-PB-18-60-54	365
YKM30-MP-050-079	383	YKM41-01-31	351	YKV10-PM-250-265	359	YKV-PB-18-80-31	373
YKM30-MP-050-079	383	YKM41-02-31	351	YKV10-PM-250-365	359	YKV-PB-20-45	365
YKM30-MPU-030-049	383	YKM41-03-31	351	YKV10-PM-250-530	359	YKV-PB-20-45	368
YKM30-MPU-030-069	383	YKM42-01-31-P	346	YKV10-PM-250-730	359	YKV-PB-20-45-54	365
YKM30-MPU-050-049	383	YKM42-01-54-P	347	YKV10-PM-500-265	359	YKV-PB-20-60	365
YKM30-MPU-050-069	383	YKM42-02-31-P	346	YKV10-PM-500-365	359	YKV-PB-20-60	368
YKM30-PL-039	383	YKM42-02-54-P	347	YKV10-PM-500-530	359	YKV-PB-20-60	373
YKM30-PL-059	383	YKM42-03-31-P	346	YKV10-PM-500-730	359	YKV-PB-20-60-54	365
YKM30-PL-079	383	YKM42-03-54-P	347	YKV10-TS-400-600-31-S	373	YKV-PB-20-80-31	373
YKM30-RO-250	383	YKM42-04-31-P	346	YKV10-TS-400-800-31-S	373	YKV-PL-0-36-45-0	361
YKM30-RO-450	383	YKM42-04-54-P	347	YKV10-TS-450-450-31	361	YKV-PL-0-36-45-0	367
YKM30-RO-650	383	YKM42-05-31-P	346	YKV10-TS-450-450-54	367	YKV-PL-0-36-45-0	368
YKM30-SV-1600-36	383	YKM42-05-54-P	347	YKV10-TS-450-450-54	370	YKV-PL-0-36-45-200	361
YKM30-SV-1800-36	383	YKM42-06-31-P	346	YKV10-TS-450-450-54	361	YKV-PL-0-36-45-200	367
YKM30-SV-2000-36	383	YKM42-06-54-P	347	YKV10-TS-450-450-54	367	YKV-PL-0-36-45-200	368
YKM30-UV-0490	383	YKM42-07-31-P	347	YKV10-TS-450-450-54	367	YKV-PL-0-36-45-300	361
YKM30-UV-1590	383	YKM42-07-54-P	347	YKV10-TS-600-450-31	361	YKV-PL-0-36-45-300	367
YKM30-UV-1790	383	YKM50-1800-450-450	363	YKV10-TS-600-450-31	367	YKV-PL-0-36-45-300	368
YKM30-UV-1990	383	YKM50-1800-450-450-54	363	YKV10-TS-600-450-54	370	YKV-PL-0-36-60-0	361
YKM40-01-31	351	YKM50-1800-600-450	363	YKV10-TS-600-450-54	361	YKV-PL-0-36-60-0	367
YKM40-01-54	352	YKM50-1800-600-450-54	363	YKV10-TS-600-450-54	367	YKV-PL-0-36-60-0	368
YKM40-01-65	343	YKM50-1800-600-600	363	YKV10-TS-600-450-54	370	YKV-PL-0-36-60-0	374
YKM40-02-31	351	YKM50-1800-800-450	363	YKV10-TS-600-600-31	361	YKV-PL-0-36-60-200	361
YKM40-02-54	353	YKM50-1800-800-450-54	363	YKV10-TS-600-600-31	367	YKV-PL-0-36-60-200	367
YKM40-02-65	342	YKM50-1800-800-600	363	YKV10-TS-600-600-31-S	370	YKV-PL-0-36-60-200	368
YKM40-03-31	351	YKM50-1800-800-600-54	363	YKV10-TS-600-600-54	373	YKV-PL-0-36-60-200	374
YKM40-03-54	353	YKM50-2000-450-450	363	YKV10-TS-600-600-54	361	YKV-PL-0-36-60-300	36







Артикул	стр.	Артикул	стр.	Артикул	стр.	Артикул	стр.
YNN21-22-100	411	Y-PL-G-36-3-0-150	343	YXD12	422	YZN20-010-K52	400
YNN21-24-100	411	Y-PL-G-36-3-0-150	348	YK10-18-18-34	425	YZN20-016-K52	400
YNS11-1-063	417	Y-PL-G-36-4567-1-0	343	YK10-18-18-34	425	YZN20-035-K52	400
YNS11-1-100	418	Y-PL-G-36-4567-1-0	348	YK10-18-20-40	425	YZN20-070-K52	400
YNS11-2-063	417	Y-PL-G-36-4567-2-0	343	YK10-18-20-40	425	YZN21-001-K52	401
YNS11-2-100	418	Y-PL-G-36-4567-2-0	348	YK10-19-16-40	425	YZN21-002-K52	401
YNS11-3-063	417	Y-PL-G-36-4567-3-0	343	YK10-19-16-40	425	YZN21-004-K52	401
YNS11-3-100	418	Y-PL-G-36-4567-3-0	348	YK10-20-22-40	425	YZN21-006-K52	401
YNS11-4-063	417	Y-PL-G-36-4567-4-0	343	YK11-20-22-45	425	YZN22-050-K52	403
YNS11-4-100	418	Y-PL-G-36-4567-4-0	348	YK20-00	425	YZN22-095-K52	403
YNS21-1-063	417	Y-PL-G-36-4567-5-0	343	YK20-00	425	YZN22-150-K52	403
YNS21-1-063-22-12	417	Y-PL-G-36-4567-5-0	348	YK21-00	425	YZN22-240-K52	403
YNS21-1-100	418	Y-PL-0-36-3-0	343	YK21-00	425	YZN23-050-K52	403
YNS21-2-063	417	Y-PL-0-36-3-0	348	YK21-00	421	YZN23-095-K52	403
YNS21-2-063-036	418	Y-PL-0-36-5-0	343	YK21-00	421	YZN30-002-K02	398
YNS21-2-063-054	418	Y-PL-0-36-5-0	348	YK21-00	400	YZN30-002-K03	398
<b>YNS21-2-063-054</b>	<b>418</b>	Y-PL-0-36-6-0	343	YK21-00	400	YZN30-002-K04	398
YNS21-2-063-108	418	Y-PL-0-36-6-0	348	YK21-00	400	YZN30-002-K05	398
YNS21-2-100	418	Y-PL-0-36-4567-0	343	YK21-00	400	YZN30-002-K06	398
YNS21-3-063	417	Y-PL-0-36-4567-0	348	YK21-00	400	YZN30-002-K07	398
YNS21-3-063-22-12	417	Y-PL-U-1-0	348	YK21-00	400	YZN30-002-K09	398
YNS21-3-100	418	Y-PL-U-2-0	348	YK21-00	400	YZN30-002-K52	399
YNS21-4-063	417	Y-PL-U-3-0	348	YK21-00	400	YZN30-004D-K03	399
YNS21-4-100	418	Y-PL-U-4-0	348	YK21-00	400	YZN30-004F-K02	399
YNS51-1-100	418	Y-PL-U-5-0	348	YK21-00	400	YZN30-004-K02	398
YNS51-2-100	418	Y-PL-U-6-0	348	YK21-00	400	YZN30-004-K03	398
YNS51-3-100	418	Y-PL-U-7-0	348	YK21-00	400	YZN30-004-K03	398
YNS51-4-100	418	Y-PM-1-150	343	YK21-00	400	YZN30-004-K04	398
YNT10-05-16-050	409	Y-PM-2-150	343	YK21-00	400	YZN30-004-K05	398
YNT10-05-25-016	409	Y-PM-3-150	343	YK21-00	400	YZN30-004-K06	398
YNT10-05-35-070	409	Y-PM-4567-150	343	YK21-00	400	YZN30-004-K07	398
YNT10-05-70-185	409	Y-PM-U-G-1-0	343	YK21-00	400	YZN30-004-K09	398
YNT10-10-16-050	409	Y-PM-U-G-2-0	343	YK21-00	400	YZN30-004P-K03	399
YNT10-10-25-016	409	Y-PM-U-G-3-0	343	YK21-00	400	YZN30-006-K02	398
YNT10-10-35-070	409	Y-PM-U-G-4-0	343	YK21-00	400	YZN30-006-K03	398
YNT10-10-70-185	409	Y-PM-U-G-5-0	343	YK21-00	400	YZN30-006-K04	398
YOB30-0800-20	431	Y-PM-U-G-6-0	343	YK21-00	400	YZN30-006-K05	398
YOB30-0900-20	431	Y-PM-U-G-7-0	343	YK21-00	400	YZN30-006-K06	398
YOB30-1000-20	431	YPP10-A4-K03	423	YK21-00	400	YZN30-006-K07	398
YOB30-1200-20	431	YRB30-1-125	417	YK21-00	400	YZN30-006-K09	398
YPC10-0012V-1-100	424	YRB30-1-232	417	YK21-00	401	YZN30-006S-K03	399
YPC10-0012V-3-021	424	YSA10-08-12-68-K02	396	YK21-00	401	YZN30-010-K02	398
YPC10-0024V-1-100	424	YSA10-10-16-68-K02	396	YK21-00	401	YZN30-010-K03	398
YPC10-0024V-3-021	424	YSA10-14-20-68-K02	396	YK21-00	401	YZN30-010-K04	398
YPC10-0036V-1-100	424	YSA10-18-25-68-K02	396	YK21-00	401	YZN30-010-K05	398
YPC10-0036V-3-021	424	YSA10-25-32-68-K02	396	YK21-00	401	YZN30-010-K06	398
YPC10-0042V-1-100	424	YSA10-30-40-68-K02	396	YK21-00	401	YZN30-010-K07	398
YPC10-0042V-3-021	424	YSA10-39-50-68-K02	396	YK21-00	401	YZN30-010-K09	398
YPC10-0220V-1-100	424	YSA10-52-63-68-K02	396	YK21-00	401	YZN30-016-K03	398
YPC10-0220V-3-021	424	YSA20-06-07-54-K41	395	YK21-00	401	YZN30-016-K07	398
YPC10-0380V-1-100	424	YSA20-06-07-54-K41-I	395	YK21-00	401	YZN30D-ZGL-002-K03	399
YPC10-0380V-3-021	424	YSA20-08-09-54-K41	395	YK21-00	401	YZN30D-ZGL-002-K07	399
YPC10-NEOTK-5-010	424	YSA20-08-09-54-K41-I	395	YK21-00	401	YZN30D-ZGL-004P-K03	399
YPC10-NEVKL-5-010	424	YSA20-10-11-54-K41	395	YK21-00	401	YZN30D-ZGL-004F-K03	399
YPC10-NEVKR-5-010	424	YSA20-10-11-54-K41-I	395	YK21-00	401	YZN30D-ZGL-004-K03	399
YPC10-NEVLZ-5-010	424	YSA20-12-13-54-K41	395	YK21-00	401	YZN30D-ZGL-004-K07	399
YPC10-OPASN-2-020	424	YSA20-12-13-54-K41-I	395	YK21-00	401	YZN30D-ZGL-006S-K03	399
YPC10-OPASN-4-100	424	YSA20-14-16-54-K41	395	YK21-00	401	YZN30D-ZGL-016-K03	399
YPC10-OPASN-6-020	424	YSA20-14-16-54-K41-I	395	YK21-00	401	YZN30D-ZGL-016-K07	399
YPC10-POGKR-5-010	424	YSA20-18-21-54-K41	395	YK21-00	401	YZN30M-004-K00	399
YPC10-STNAP-5-010	424	YSA20-18-21-54-K41-I	395	YK21-00	401	YZN30M-004-K00-A	399
YPC10-ZAZEM-5-010	424	YSA20-25-29-54-K41	395	YK21-00	401	YZN30Q-002-2P	399
YPC20-MEDAP-2-010	424	YSA20-32-36-54-K41	395	YK21-00	401	YZN30Q-002-3P	399
YPC20-OGNET-2-010	424	YSA20-40-42-54-K41	395	YK21-00	401	YZN30Q-002-10P	399
YPC20-POGOP-2-010	424	YSA20-44-48-54-K41	395	YK21-00	401	YZN30Q-004-2P	399
YPC20-RABZD-2-010	424	YSA30-08-11-54-K41	395	YK21-00	401	YZN30Q-004-3P	399
YPC20-VLZD-2-010	424	YSA30-10-13-54-K41	395	YK21-00	402	YZN30Q-004-10P	399
YPC20-VNOPS-2-010	424	YSA30-12-16-54-K41	395	YK21-00	402	YZN30Q-006-2P	399
YPC20-ZAZEM-1-096	424	YSA30-16-21-54-K41	395	YK21-00	402	YZN30Q-006-3P	399
YPC30-50NEV-LNALVN	927	YSA30-25-29-54-K41	395	YK21-00	422	YZN30Q-006-10P	399
YPC30-50NEV-LNALVV	927	YSA30-32-36-54-K41	395	YK21-00	402	YZN30Q-010-2P	399
YPC30-50NEV-LNAPRVN	927	YSA30-40-42-54-K41	395	YK21-00	422	YZN30Q-010-3P	399
YPC30-50NEV-LNAPRVV	927	YSA30-44-48-54-K41	395	YK21-00	402	YZN30Q-010-10P	399
YPC30-50VZ-LSTR	927	YSA40-20-22-68-K01	397	YK21-00	402	YZN30Q-016-2P	399
YPC30-50VZ-PSTR	927	YSA40-20-22-68-K41	397	YK21-00	402	YZN30Q-016-3P	399
YPC30-105NEV-NAL	927	YSA40-25-27-68-K01	397	YK21-00	402	YZN30Q-016-10P	425
YPC30-105NEV-NALVN	927	YSA40-25-27-68-K41	397	YK21-00	402	YZZ-19-24	425
YPC30-105NEV-NALVV	927	YSA40-25-32-68-K01	397	YK21-00	402	YZZ-22-33	425
YPC30-105NEV-NAPR	927	YSA40-25-32-68-K41	397	YK21-00	402		
YPC30-105NEV-NAPRVN	927	YSA40-32-37-68-K01-050	397	YK21-00	402		
YPC30-105NEV-NAPRVV	927	YSA40-32-37-68-K41-050	397	YK21-00	402		
YPC30-105NEV-PRM	927	YSA40-40-49-68-K01	397	YK21-00	402		
YPC30-105V	927	YSA40-40-49-68-K41	397	YK21-00	402		
YPC30-105ZAPV	927	YSA50-06-12-68-K23	396	YK21-00	402		
YPC30-150NEV-LNALVN	927	YSA50-08-15-68-K23	396	YK21-00	402		
YPC30-150NEV-LNALVV	927	YSA50-10-18-68-K23	396	YK21-00	402		
YPC30-150NEV-LNAPRVN	927	YSA50-12-20-68-K23	396	YK21-00	402		
YPC30-150NEV-LNAPRVV	927	YSA50-14-22-68-K23	396	YK21-00	402		
YPC30-150VZ-LSTR	927	YSA50-18-28-68-K23	396	YK21-00	402		
YPC30-150VZ-PSTR	927	YSA50-25-37-68-K23	396	YK21-00	402		
YPC30-2010NEV-NAL	927	YSA50-33-47-68-K23	396	YK21-00	402		
YPC30-2010NEV-NALVN	927	YSA50-38-54-68-K23	396	YK21-00	402		
YPC30-2010NEV-NALVV	927	YSA50-44-59-68-K23	396	YK21-00	402		
YPC30-2010NEV-NAPR	927	YIT21-00-60-NO-NC	438	YK21-00	402		
YPC30-2010NEV-NAPRVN	927	YUK10-37-55	439	YK21-00	402		
YPC30-2010NEV-NAPRVV	927	YUK10-40-66	439	YK21-00	402		
YPC30-2010NEV-PRM	927	YUK20-50-66	439	YK21-00	402		
YPC30-2010V	927	Y-UM-G-1-0	343	YK21-00	402		
YPC30-2010ZAPV	927	Y-UM-G-2-0	343	YK21-00	402		
YPC30-MOLNI-1-100	424	Y-UM-G-3-0	343	YK21-00	402		
YPC30-MOLNI-2-110	424	Y-UM-G-4-0	343	YK21-00	402		
YPC30-MOLNI-3-096	424	Y-UM-G-5-0	343	YK21-00	402		
YPC30-MOLNI-4-096	424	Y-UM-G-6-0	343	YK21-00	402		
YPC30-MOLNI-5-100	424	Y-UM-G-7-0	343	YK21-00	402		
YPC30-MOLNI-6-100	424	YVR10-024-55	435	YK21-00	402		
YPC40-KURIT-1-010	424	YVR10-065-55	435	YK21-00	403		
YPC40-PRZAP-1-010	424	YVR10-105-55	435	YK21-00	403		
Y-PL-G-36-1-0	343	YVR10-200-55	435	YK21-00	403		
Y-PL-G-36-1-0-50	343	YVR10-380-55	435	YK21-00	403		
Y-PL-G-36-1-0-50	343	YVR10-480-55	435	YK21-00	403		
Y-PL-G-36-1-0-150	343	YVR10-550-55	435	YK21-00	403		
Y-PL-G-36-1-0-150	343	YVR10-700-55	435	YK21-00	403		
Y-PL-G-36-2-0	343	YVR10D-EF-024-55	435	YK21-00	403		
Y-PL-G-36-2-0	343	YVR10D-EF-065-55	435	YK21-00	403		
Y-PL-G-36-2-0-150	343	YVR10D-EF-200-55	435	YK21-00	403		
Y-PL-G-36-2-0-150	343	YVR10D-EF-380-55	435	YK21-00	403		
Y-PL-G-36-3-0	343	YVR10D-EF-480-55	435	YK21-00	403		
Y-PL-G-36-3-0	343	YWN11	422	YK21-00	400		
		YXD10	422	YK21-00	400		

# Автоматические выключатели BA88 MASTER

НОВИНКА

Надежная защита электрических цепей и удобство эксплуатации

Для проведения тока в нормальном режиме и отключения при коротких замыканиях, перегрузке, недопустимых снижениях напряжения, для оперативных включений и отключений участков электрических цепей.

Автоматические выключатели BA88 MASTER IEK® имеют литой корпус, оснащены термомагнит-ным расцепителем на токи от 16 до 800 А и электронным расцепителем на токи от 125 до 800 А.



## Преимущества

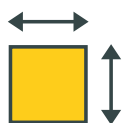

Компактные размеры.



Рабочее напряжение – до 690 В.



Широкий ассортимент дополнительных устройств.



Установка в любом положении (вертикально/горизонтально).



Уставка электромагнитного расцепителя 10 In.



Соответствуют Директиве RoHS 2002/95/ЕС, ограничивающей содержание вредных веществ в продукции.

## Технические характеристики

Номинальный ток: **от 16 до 800 А.**

5 типоразмеров: **32, 35, 37, 39, 40 габарит.**

Рабочее напряжение: **400/690 В.**

Диапазон рабочих температур: **от -40 до + 60 °С.**

Наибольшая предельная отключающая способность, I<sub>cu</sub> (при U<sub>e</sub> = 400 В): **25, 35 кА.**

Наибольшая рабочая отключающая способность, I<sub>cs</sub> (при U<sub>e</sub> = 400 В): **75% I<sub>cu</sub>.**

## IEK GROUP

### ЦЕНТРАЛЬНЫЙ ОФИС

РОССИЯ, 108803, г. Москва,  
Варшавское шоссе, 28-й км, влад. 3  
Тел.: +7 (495) 542-2222, 542-2223  
Факс: +7 (495) 542-2220  
info@iek.ru  
www.iek.group, www.iek.ru

### ПРЕДСТАВИТЕЛЬСТВО В БЕЛАРУСИ

БЕЛАРУСЬ, 220025, г. Минск,  
ул. Шафарнянская, д. 11, пом. 62;  
Тел.: +375 (44) 555-8-550, +375 (17) 286-3-629  
iek.by@iek.ru  
www.iek.group, www.iek.ru

## Партнерская сеть за рубежом

### ОФИС В КАЗАХСТАНЕ

КАЗАХСТАН, 040916,  
Алматинская область, Карасайский район,  
с. Иргели, мкр. Акжол, д. 71А  
Тел.: +7 (727) 237-9249, 237-9250  
infokz@iek.ru  
www.iek.group, www.iek.kz

### ОФИС В МОЛДОВЕ

МОЛДОВА, MD-2044, г. Кишинев,  
ул. Мария Дрэган, д. 21  
Тел.: +373 (22) 479-065, 479-066  
Факс: +373 (22) 479-067  
info@iek.md; infomd@md.iek.ru  
www.iek.group, www.iek.md

### ОФИС В СТРАНАХ БАЛТИИ

ЛАТВИЯ, LV-1005, Рига, ул. Ранкас, д. 11  
Тел.: +371 (2) 934-6030  
iek-baltija@inbox.lv  
www.iek.group, www.iek.ru

### ОФИС В МОНГОЛИИ

МОНГОЛИЯ, Улан-Батор,  
20-й участок Баянгольского района,  
Западная зона промышленного района 16100,  
Московская улица, д. 9  
Тел.: +976 11-344-801, факс: +976 11-344-221  
info@iek.mn  
www.iek.group, www.iek.mn

### ОФИС В УЗБЕКИСТАНЕ

УЗБЕКИСТАН, 100076, г. Ташкент,  
Яшнабадский район,  
ул. Мухтара Ашрафий, 1-й переулок, д. 9а  
Тел.: +998 (71) 231-84-31, +998 (71) 231-84-32  
info@iek.uz  
www.iek.group, www.iek.uz

[www.iek.group](http://www.iek.group)

Наш партнер в вашем регионе