

PULSAL.RU

+7 (812) 603-40-33

 **VIMAR**

**КАТАЛОГ
русский**

EIKON



EIKON



EIKON CHROME

EIKON EVO

EIKON TACTIL

Eikon: четыре различные дизайнерские линейки, одна и та же общность.

Четыре линейки накладок, различные по дизайну, размерам и видам отделки - исключительное решение для управления электроэнергией. Tactil, Evo, Chrome, а с сегодняшнего дня также и Eikon Exé, которая благодаря строгости своих форм привносит завершающий штрих в общность, в которой чистота и элегантность идеально сочетаются с самыми современными технологиями и функциями.



EIKON EXÉ

Материя и форма

EIKON

Eikon Exé

> Сама суть материи.

Натуральные и благородные материалы создают неповторимый эффект, определяющий собственное и неповторимое лицо каждого типа отделки.





EIKON

Eikon Exé

> Сама суть формы.

В основе эстетического решения Eikon Exé лежит чистота и простота форм. Прямые углы и строгие линии - характерные черты этой накладки, которая прекрасно вписывается в любой интерьер. Стильная продуманность мельчайших деталей, 100 % made in Italy.





EIKON

Eikon Exé

➤ Материалы и виды отделки.

Накладки выполнены из тщательно отобранных материалов, в первую очередь, натуральных и благородных. Высокое качество всех 27 типов отделки всякий раз создает оригинальный характер, а в своей совокупности они образуют полный ассортимент решений, позволяющих найти идеальный вариант для любого интерьера.





EIKON

Уровень отделки различных материалов свидетельствует о мастерстве, характеризующемся тщательной проработкой всех мельчайших деталей для создания подлинно уникального эффекта.

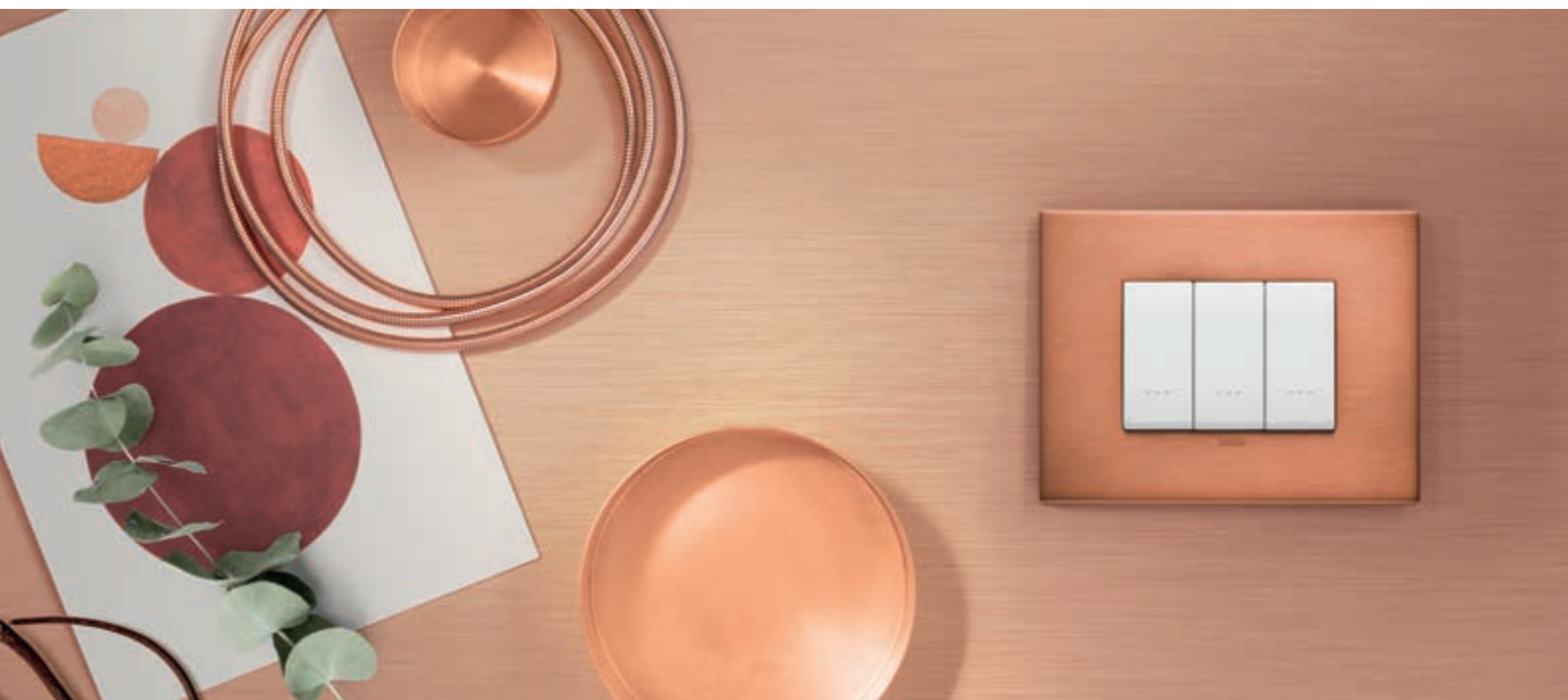

 Эксклюзивные и
зашкуренные металлы

 Полированные металлы

 Металлы Total Look

 Керамогранит под мрамор



Eikon Tactil

> будущее становится реальностью.

Eikon Tactil - это сочетание изящества и умных технологий: лицевые панели этих выключателей выполнены из высококачественного стекла в 4 цветовых вариантах: «белый алмаз», «черный алмаз», «серый жемчуг» и «вода». Эти устройства характеризуются современными решениями, такими как сенсорное управление и датчик приближения, который обнаруживает близость человека к выключателю и, опережая ваши движения, выполняет его активацию, включая подсветку.



Eikon Evo

> роскошь выходит на первый план.

Настоящая эволюция, как эстетическая, так и технологическая. Формы, призванные обращать на себя внимание; размеры, ненавязчиво выделяющие выключатели на стенах; сверхтонкие профили; оригинальнейшие цвета и сочетания. Накладки Eikon Evo доступны в исполнениях из восьми различных материалов, подобранных с учетом самых последних тенденций и обогащающих жилые интерьеры с любым дизайном.



Eikon Chrome

> детали на первом плане.

Две формы дизайна, одна - более строгая, а другая - с более плавными линиями, и наличие деталей, выходящих на первый план, например, рамки, обрамляющей кнопки и выключатели, которые ненавязчиво обращают на себя внимание. Кнопки в трех цветовых вариантах: серый антрацит, белый и серебро Next, и накладки из таких же материалов, которые с удивительной точностью интерпретируют любое желание.



С ХРОМИРОВАННОЙ РАМКОЙ

Отделка Chrome доступна также в исполнении Total Look: цвет кнопок и устройств полностью соответствует цвету накладок и рамок, позволяя создавать единое стилевое решение.



TOTAL LOOK

УСТРОЙСТВА УПРАВЛЕНИЯ И КОНТРОЛЯ.

Eikon предлагает многочисленные виды устройств управления для удовлетворения любых эстетических предпочтений и монтажных требований: двухпозиционные, с возвратом в исходное положение, для управления домашней автоматикой, инфракрасные, емкостные сенсорные, радиочастотные, резистивные сенсорные. Все они отличаются точностью работы, гарантируемой компанией Vimar. Выключатели Eikon могут быть цвета серый антрацит, белый или Next, обеспечивают максимальную свободу при сочетании с накладками и органично вписываются в любой стиль интерьера.

Три варианта цвета и три модульных исполнения

Элегантный серый антрацит, чистый белый цвет и современный серебристый Next. Выключатели на 1, 2 и 3 модуля с большими возможностями индивидуального оформления с лазерной гравировкой символов. Eikon удовлетворяет любым эстетическим и монтажным требованиям.



Серый антрацит клавиши

Белые клавиши

Next клавиши

> Традиционные выключатели.

Существует много способов включить устройство: выключателем с возвратом и двухпозиционным выключателем, каждый состоит из точных и бесшумных механических компонентов высокого качества, что обеспечивает их долговечную бесперебойную работу. Вдобавок, эргономичный дизайн клавиш упрощает движения при включении, а подсветка позволяет постоянно видеть интуитивно понятные значки функций.





Выключатели с качающимся механизмом.

Пластинчатая конструкция подвижного контакта кинематической цепи обеспечивает амортизацию, что дает снижение износа и уменьшение дребезга контактов; этот положительный эффект достигается также благодаря значительно увеличенному количеству серебра на контактах.



Технология

Движение от кнопки к кинематическому механизму передается по системе «муфта-штифт», защищенной мировым патентом. Благодаря **технологии мягкого нажатия** двухпозиционные выключатели и выключатели с возвратом выполняют движение бесшумно и точно, при этом выступают меньше из стены, приглушают и смягчают щелчок, при касании кнопок создается эффект шелка.



Светодиодная подсветка.

Благодаря светодиодной подсветке, эффективной и энергосберегающей и предлагаемой в различных цветах, устройства хорошо видны в темноте, а символы, нанесенные методом лазерной гравировки, или индивидуальное оформление позволяют четко определять нужные функции.



Выключатели с возвратом

Эта технология объединяет в себе надежность и приятный внешний вид, клавиши всё время остаются выровненными по оси, как во включенном, так и выключенном состоянии.

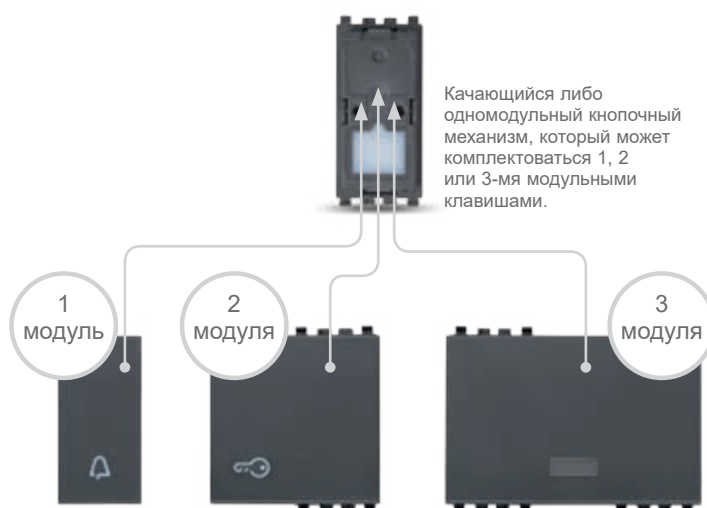

Механизм.

Одномодульное устройство управления с возвратом или двухпозиционное может представлять собой выключатель, девиатор, инвертор либо кнопку; поставляется со сменной клавишей, которая может быть нейтральной или с иметь символ выполняемой функции, нанесенный по индивидуальному запросу. Механизм может комбинироваться с одной клавишей на 1, 2 или 3 модуля, в зависимости от того, каким образом будет оборудована электроточка.

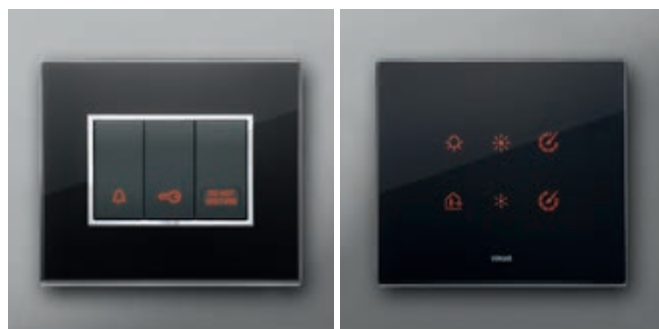

Выключатели и приборы управления Eikon стандартного исполнения имеют подсветку с ровным, технологичным янтарным цветом, которая прекрасно сочетается с дисплеями электронных устройств.

УСТРОЙСТВА УПРАВЛЕНИЯ И КОНТРОЛЯ.

Электронные выключатели и выключатели систем домашней автоматике.

Кроме традиционных электромеханических выключателей, в состав серии Eikon входят устройства, оснащенные самыми современными технологическими решениями, например, выключатели, интегрируемые в системы домашней автоматизации или системы автоматизации зданий, которые могут использоваться для управления освещением, жалюзи, регулирования яркости, сценарного управления, либо радиочастотные выключатели, не нуждающиеся в электроэнергии или батарейках.



EIKON TACTIL: электронные выключатели, традиционные и для систем домашней автоматике, с датчиком приближения.

Eikon Tactil – умная технология, которая читает ваши мысли: датчик приближения обнаруживает близость человека к выключателю и, опережая ваши движения, выполняет его активацию. При этом загорается подсветка выключателя и, как только вы прикоснетесь к нему, он выполнит нужное действие, подтвердив его световым и звуковым сигналом. Включение освещения, климатизации и сценариев, служащих для обеспечения максимального комфорта в вашем доме, осуществляется легким прикосновением руки.



Выключатели систем домашней автоматике Ву-me и KNX.

Благодаря 4 или 6 независимым кнопкам обеспечивают локальное управление сценариями, освещением и устройствами автоматике. Служат для неизменного обеспечения максимальной функциональности.



Инфракрасные выключатели.

Позволяют с максимальным удобством управлять освещением и жалюзи с помощью пульта ДУ.



Емкостные сенсорные устройства управления

Для тех, кто желает для переключения просто касаться поверхности устройства, предлагается полностью бесшумное сенсорное устройство управления, в котором нет подвижных компонентов: это престижная, инновационная альтернатива электромеханическим выключателям. Сверхплоская конструкция находится вровень с накладкой, закрывающей отверстия.

Радиочастотные выключатели.

Безбатарейные и не нуждающиеся в электроэнергии, подходят для установки на любую поверхность, в том числе деревянную или стеклянную. Передача сигнала осуществляется по радиочастотному каналу в электросети посредством исполнительных устройств с протоколами EnOcean, ZigBee Green Power и Bluetooth® wireless technology, не требует проводного соединения и штробления стен в связи с отсутствием встраиваемой коробки. Идеально подходят в случае перепланировки, изменения назначения помещений либо монтажных работ, подлежащих архитектурным/нормативным ограничениям.



Сенсорные выключатели.

Достаточно простого касания, чтобы весь дом ответил на ваши команды. Эти изящные встраиваемые устройства позволяют осуществлять контроль над всем зданием или над одной комнатой и оснащены простым и интуитивно понятным графическим интерфейсом.

> Специальные выключатели.

Серия выключателей со специальными и особыми функциями, предназначенными для удовлетворения любых требований, как в жилом доме, так и в отеле.



Специальные выключатели.

Кнопка для гостиницы, помимо функции «колокольчик», оснащена двумя индикаторными лампочками Do Not Disturb (Не беспокоить) и Please Clean (Уберите), которые помогают доносить просьбы клиентов за пределы номера. Для установки в гостиничных номерах разработаны совместно с Cisa и AGB электронные NFC/RFID-считыватели бесконтактных чип-карт, совместимые с гостиничными решениями компаний, специализирующихся на системах управления доступом через дверь (электронных замках). Отлично подходят для традиционных систем и систем домашней автоматизации благодаря взаимодействию с системами Вu-me и KNX.

УСТРОЙСТВА РАСПРЕДЕЛЕНИЯ ЭЛЕКТРОЭНЕРГИИ И ПЕРЕДАЧИ ДАННЫХ.

На протяжении многих лет Vimar обеспечивает полную безопасность взаимодействия человека и электроэнергии. Изделия, выпускаемые компанией, отличаются тщательной проработкой деталей и строгим соблюдением стандартов качества, безопасности и долговечности. Одним из результатов такого подхода является широкий и многосторонний ассортимент соответствующих любым монтажным требованиям розеток, от обычных электрических до мультимедийных и сигнальных.

Электрические розетки.

Все электрические розетки оснащены защитной крышкой Sicury (патент Vimar), предотвращающей случайный контакт с частями, находящимися под напряжением. Кроме обычных розеток, выпускаемых в соответствии как с итальянским стандартом, так и со стандартами, действующими на основных внешних рынках, в состав серии входят розетки с блокировкой для защиты от перегрузок и USB-разъемы для быстрой зарядки смартфонов, плееров MP3 и планшетов, в том числе больших размеров.



Розетки с защитной крышкой SICURY.

Защитная шторка SICURY запатентована компанией Vimar в 1968 г. Этот механизм автоматически закрывает отверстия розетки при вынимании вилки, не допускает опасного попадания посторонних предметов и случайного касания деталей под напряжением.



Розетка с блокировкой.

Прерывает подачу электропитания в случае перегрузки по напряжению, обеспечивая безопасность людей.



USB-разъемы.

Позволяют быстро осуществлять зарядку все шире используемых электронных устройств, таких как смартфоны, планшеты, плееры MP3 и навигаторы GPS. Помимо этого, благодаря разъему High Power обеспечивается максимально быстрая зарядка даже самых мощных устройств, таких, как 10-дюймовые планшеты.



Розетки, соответствующие стандартам различных стран.

В состав серии Eikon входит широкий ассортимент электрических розеток, соответствующих различным зарубежным стандартам, позволяющий удовлетворять самые разные требования международного рынка.

> Сигнальные и мультимедийные розетки.

Eikon обеспечивает возможность подключения электронных устройств и передачи цифровых сигналов с помощью сетевых розеток на основе технологий медного кабеля и оптоволоконна, телефонных розеток, USB-разъемов для передачи данных, разъемов RCA и розеток TV-RD-SAT; все они обеспечивают быстроту и надежность подключения при соблюдении высоких стандартов качества.



Розетки TV-RD-SAT.

Единое устройство с розетками для подключения телевизора, радиоприемника и декодера спутникового телевидения.



Мультимедийные разъемы.

Разъемы RCA и HDMI для подсоединения домашних кинотеатров, USB-разъемы для сетей передачи данных и коннекторы для подсоединения динамиков.



Розетки для передачи данных.

Возможность выполнения соединений кат. 5, 6 и 6а для различных типов прокладки кабелей UTP и FTP, для медных кабельных и оптоволоконных сетей обеспечивается благодаря широкому ассортименту розеток **Netsafe**, устанавливаемых в прямой и наклонной под углом 45 градусов позиции.



Телефонные розетки.

Гибкие, простые в монтаже и высокоэффективные решения с помощью линейки розеток **Netsafe**.

УСТРОЙСТВА ДЛЯ ОБЕСПЕЧЕНИЯ БЕЗОПАСНОСТИ И ЭНЕРГОЭФФЕКТИВНОСТИ.

Серия Eikon включает в себя устройства, которые обеспечивают безопасность людей, предотвращают выход из строя электробытовых приборов и оберегают от ущерба помещения дома. К этому добавляются инновационные функции, позволяющие оптимизировать расход электроэнергии при сохранении комфортного климата.

Устройства безопасности.

Высокоэффективные источники света, оптимизированные для различных областей применения. Автоматические модульные осветительные приборы, световые указатели, световые индикаторы и съемные аварийные фонари, включающиеся сразу же после сбоя электропитания. В каждом из таких устройств применяются светодиодные лампы и зеркальные прозрачные диффузоры последнего поколения. Извещатели, сообщающие об утечках газа и останавливающие их. Система охранной сигнализации Bu-alarm, извещающая о любой попытке проникновения. Устройства Elvox Videocitofonia для реализации универсальной и высокоэффективной домофонной системы. Считыватели транспондерных карт, соответствующие стандарту KNX, для контроля доступа в различные помещения здания.



Лампа аварийного освещения и извещатель утечки газа.

Лампа аварийного освещения позволяет легко ориентироваться в темноте в случае внезапного отключения электропитания. В извещателях использована технология, отличающаяся сверхчувствительностью к утечкам газа: извещатель подает аварийный сигнал, отключает подачу газа и сообщает о неисправности.



Система охранной сигнализации Bu-alarm.

Автономная и расширяемая с использованием широкого ряда устройств, система охранной сигнализации Bu-alarm характеризуется высокой эффективностью и большой гибкостью монтажа. Она может контролировать до 64 зон, устанавливается с помощью простых проводных и радиочастотных соединений; системой можно дистанционно управлять по сети GSM, используя смартфон с помощью бесплатного приложения Bu-rhone, или обычной стационарной телефонной сети. Кроме того, возможна интеграция с системой домашней автоматике Bu-me.



Videocitofonia Due Fili Plus.

Элегантный сенсорный видеозеркал 4,3" с функцией видеодомофона, функциональный и простой в использовании, позволяет встречать гостей и в любой момент видеть посетителя, звонящего в дверь: дисплей позволяет обозревать наружную часть дома, а сенсорные кнопки служат для открытия двери. Возможно подключение других устройств из линейки Elvox Videocitofonia.



Контроль доступа.

Считыватель транспондерных карт по стандарту KNX обеспечивает доступ в комнаты и ряд определенных помещений только лицам, имеющим соответствующую авторизацию.



Устройства для обеспечения энергоэффективности.

Максимум комфорта при одновременной экономии энергии: с Eikon это стало возможным. Универсальные регуляторы дозируют яркость светодиодных и энергосберегающих флуоресцентных ламп (CFL), позволяя создавать в комнатах нужную атмосферу. Хронотермостаты и часы-программаторы позволяют вручную или автоматически задавать нужную температуру в помещениях и другие функции, позволяющие избежать излишнего расходования энергии. Функция энергосбережения Energy Guard сенсорных экранов Full Flat позволяет следить в режиме реального времени за тем, сколько электроэнергии потребляет весь дом либо определенное подсоединенное устройство. Для внимательного мониторинга расхода электроэнергии.



Универсальные регуляторы и RGB-регуляторы.

Позволяют регулировать яркость освещения, обеспечиваемого светодиодными и энергосберегающими флуоресцентными лампами (CFL), а также создавать игру света при помощи цветных RGB-ламп. Блестящее сочетание энергосбережения и атмосферности.



Регулировка температуры.

Сенсорные термостаты и хронотермостаты обеспечивают оптимальное управление климат-контролем, оснащены синей подсветкой, скоординированной с выключателями, а также датчиками температуры и влажности.



Датчики движения.

Инфракрасные датчики, обеспечивающие автоматическое включение освещения при входе человека в помещение.

АВТОНОМНЫЕ РЕШЕНИЯ.





Простые решения, дающие конкретные и быстрые ответы на требования, предъявляемые к комфорту, энергоэффективности и безопасности. Новые современные функции для традиционных электрических систем.

➤ Как я могу осуществлять управление потреблением энергии и климат-контроль?

Сенсорные хронотермостаты, программируемые с помощью специальных приложений, функции централизованного управления с помощью одной кнопки, мониторинг потребления энергии и визуализация наружной температуры. Линейка датчиков температуры и влажности для интегрирования с системами отопления.



Дополнительные устройства системы.

			
Измеритель энергии.	Проводной датчик температуры.	Электронный датчик температуры.	Электронный датчик влажности.

➤ Как я могу создать сеть передачи данных?

Благодаря структурированной кабельной системе Netsafe обеспечиваются универсальные решения, легкость в установке и высокие эксплуатационные характеристики для медных кабельных или оптоволоконных сетей, а также весьма обширный радиус действия, и все это эстетически скоординировано с изделиями Vimar.



Дополнительные устройства системы.

Оптоволоконные и медные кабели.

➤ Каким образом я смогу скоординировать видеодомофонную систему и Eikon?

Благодаря сенсорному видеозеркалу 4,3" с функцией видеодомофона, встраиваемому домофону и кнопке вызова, которые сочетают в себе высокие эксплуатационные характеристики с простотой в установке и эксплуатации.



Дополнительные устройства системы.

	
Динамик.	Кнопка вызова.

РЕШЕНИЯ ДЛЯ ГОСТИНИЦ.

Обеспечивают "интеллектуальное" и оптимизированное управление гостиничной структурой независимо от ее масштаба, а также полную взаимную интеграцию различных устройств с вытекающими из этого преимуществами как для клиента, так и для операторов.

➤ Как организовано управление в гостиничном номере?

С изголовья кровати можно управлять освещением, а с помощью специальных кнопок подавать запросы в адрес внешних служб.

Кроме того, розетки со встроенным трансформатором позволяют выбирать нужное напряжение, что дает возможность подключать электрические бритвы любого типа.



Дополнительные устройства системы.



Взаимозаменяемые клавиши Do Not Disturb ("Не беспокоить") и Please Clean ("Требуется уборка")



Кнопка для гостиницы с 2-мя сигнальными лампами Do Not Disturb и Please Clean



Блок сигнализации о состоянии номера с 4-мя световыми индикаторами: In, Do Not Disturb, Out, значок "Горничная"

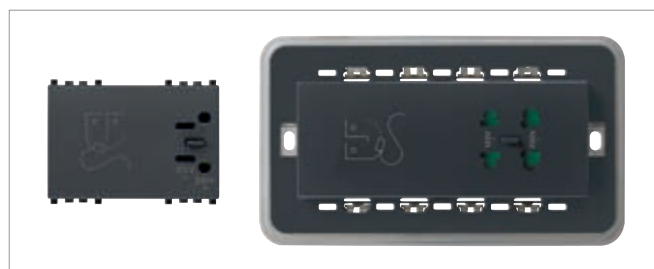

Розетки со встроенным трансформатором позволяют выбирать нужное напряжение для подключения электрических бритв любого типа.

➤ Как я могу осуществлять контроль доступа?

С помощью изящных устройств, обеспечивающих доступ в различные помещения только лицам с соответствующей авторизацией и тем, самым, полную безопасность всего учреждения.



Дополнительные устройства для комплектации системы.



Считыватель/программатор

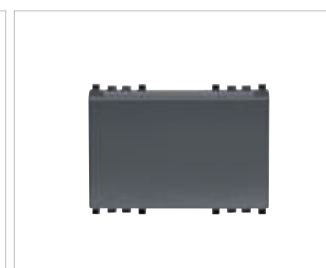

Считыватель транспондерных RFID-карт, совместимый с решениями для отелей AGB и CISA.

VIEW: VIMAR ENERGY on WEB.

Смарт-устройства и взаимосвязанные системы.

Что такое VIEW?

Это ассортимент "интеллектуальной" продукции и взаимосвязанных систем, сочетающихся между собой с эстетической точки зрения и способных объединяться с системами других производителей, который предназначен для упрощения жизни пользователей и предоставления им уникального и интуитивного опыта управления и полного контроля над своими пространствами и образа

жизни в «умной» среде. Исходя из этой концепции, VIEW олицетворяет собой идею Vimar о цифровом мире и интернете вещей, который в ближайшем будущем будет определять разработку решений, в которых все устройства будут общаться между собой, сетью и пользователем посредством самых передовых цифровых технологий. VIEW - это прикосновение к будущему уже сегодня.



Управление всеми системами может осуществляться с помощью программных приложений.

Все, что вам нужно для простого и быстрого управления и контроля над вашими пространствами и находящимися в них объектами - это смартфон.

ВЗАИМОПОДКЛЮЧЕННЫЕ
СИСТЕМЫ И УСТРОЙСТВА



УСЛУГИ С
ДОБАВЛЕННОЙ
СТОИМОСТЬЮ

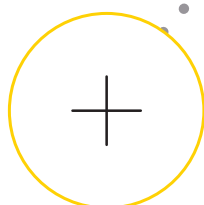

РЕШЕНИЯ
ДЛЯ КОМФОРТА,
БЕЗОПАСНОСТИ И
ЭНЕРГОЭФФЕКТИВНОСТИ



VIEW

IoT smart life



ВЗАИМОДЕЙСТВИЕ
СО СТАНДАРТНЫМИ
ПРОТОКОЛАМИ
И СИСТЕМАМИ
ТРЕТЬИХ СТОРОН

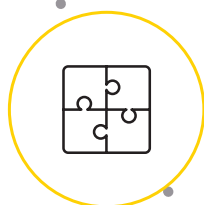

ЭСТЕТИЧЕСКИ
СОЧЕТАЮЩИЕСЯ
ИНТЕРФЕЙСЫ И
УСТРОЙСТВА

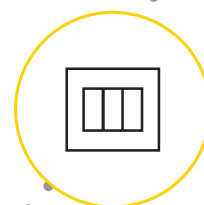

ИНТЕГРАЦИЯ МЕЖДУ
РАЗЛИЧНЫМИ СИСТЕМАМИ
ДЛЯ УНИКАЛЬНОГО
ПОЛЬЗОВАТЕЛЬСКОГО ОПЫТА

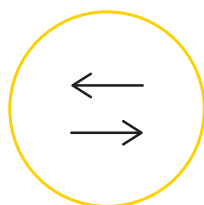

СМАРТ-УСТРОЙСТВА.

Vimar предлагает инновационные решения, позволяющие сделать помещения в домах, офисах и гостиничные структуры еще более "умными", а жизнь - проще, удобнее и более "смарт".

➤ Как мне расширить мою сеть WLAN?

Благодаря точке доступа Wi-Fi, работающей при 230 В~: устройству, позволяющему расширить сеть WLAN и распространить ее на зоны здания, не входящие в зону покрытия Wi-Fi-роутером. Устройство укомплектовано фронтальной кнопкой для включения и отключения сигнала Wi-Fi, расположенным с тыльной стороны входом для возможной кнопки дистанционного управления и задним коннектором для подсоединения 2 портов, используемых в качестве коммутаторов.



Дополнительные устройства для комплектации системы.



Кнопка дистанционного управления для включения и отключения сигнала Wi-Fi.



Разъем RJ45.

➤ Существуют беспроводные выключатели?

Беспроводные и безбатарейные: радиочастотные выключатели для автоматизации и управления освещением; при помощи монтажной рамки легко устанавливаются на деревянную, стеклянную поверхности или на стену; отличаются надежностью благодаря «зеленым» технологиям EnOcean, ZigBee Green Power и Bluetooth Low Energy, которые используют в качестве источника питания энергию, образующуюся при нажатии клавиш.



Дополнительные устройства системы.



4-х клавишный выключатель с радиочастотным передатчиком, сменными клавишами и исполнительным устройством EnOcean.

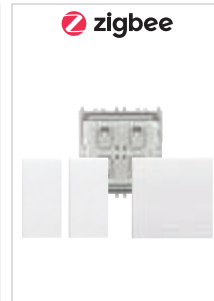

4-х клавишный выключатель с радиочастотным передатчиком и сменными клавишами.



4-х клавишный выключатель с радиочастотным передатчиком и сменными клавишами.

➤ Я смогу управлять лампами Friends of Hue производства Philips?

Благодаря участию в программе Friends of Hue компания Vimar разработала радиочастотный выключатель по стандарту ZigBee Green Power, работающий в диалоговом режиме с мостом Philips Hue. Беспроводной и безбатарейный выключатель работает на энергии, генерируемой при нажатии клавиш.



Дополнительные устройства системы.

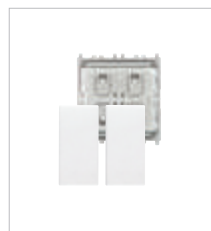

4-х клавишный выключатель с радиочастотным передатчиком и сменными клавишами.



➤ Как я могу простым способом централизовать управление освещением и жалюзи?



Благодаря предварительно сконфигурированным устройствам, не требующим никакого специального программирования и позволяющим преобразовывать традиционную систему в маленькую систему домашней автоматики, предназначенную для управления освещением и жалюзи; они идеально подходят для жилых домов или небольших объектов общественного назначения, а также могут быть интегрированы в состав более сложной системы домашней автоматики *Вu-me*.

Дополнительные устройства системы.

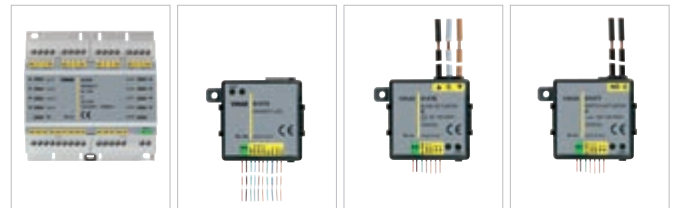

Модуль с предварительно запрограммированными 9 входами и 8 выходами для управления жалюзи и освещением.

Модуль с 3 предварительно запрограммированными цифровыми входами для управления жалюзи и освещением.

Модуль с 2 предварительно запрограммированными цифровыми входами для управления жалюзи.

Модуль с 2 предварительно запрограммированными цифровыми входами для управления освещением.



4-х клавишные выключатели (01480) для систем домашней автоматизации, 4-х клавишные выключатели с исполнительным устройством (01481) и 4-х клавишные выключатели с исполнительным устройством и ориентацией ламелей (01482), 2 модуля.

6-х клавишные выключатели (01485) для систем домашней автоматизации, 6-х клавишные выключатели с исполнительным устройством (01486) и 6-х клавишные выключатели с исполнительным устройством и ориентацией ламелей (01487), 3 модуля.

➤ Я смогу слушать музыку через устройства Bluetooth *wireless technology*®?

Благодаря Bluetooth *wireless technology*-ресиверу, встроенному в усилитель на 4+4 W, вы сможете пользоваться технологией Bluetooth на вашем смартфоне, чтобы быстро подключиться к домашней аудиосистеме либо, при нахождении в отпуске, к системе вашего гостиничного номера.



Дополнительные устройства системы.

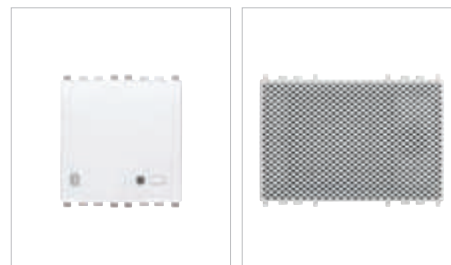

Стереосуилитель со встроенным Bluetooth-ресивером.

Динамики с 3 модулями на 3 W и модулями 4+4 на 10 W.



BY-ME: ДОМАШНЯЯ АВТОМАТИЗАЦИЯ. ЭНЕРГОЭФФЕКТИВНОСТЬ, БЕЗОПАСНОСТЬ И КОМФОРТ ДЕЙСТВУЮТ СООБЩА.



Функции постоянно и в полном объеме взаимодействуют друг с другом, облегчая выполнение больших и малых повседневных задач и обеспечивая лучшую энергоэффективность, безопасность, комфорт и контроль. Централизованный мониторинг позволяет оптимизировать энергопотребление, определять, кто звонит вам в дверь, регулировать климат в помещении и яркость освещения, управлять жалюзи, включать и выключать систему охранной сигнализации, просматривать записи камер видеонаблюдения и управлять аудиосистемами. Потому что жить в доме должно быть комфортно.

БЕЗОПАСНОСТЬ

ЭФФЕКТИВНОСТЬ

КОМФОРТ

КОНТРОЛЬ





БЕЗОПАСНОСТЬ.

Простая и эффективная охранная система с выдающимися рабочими характеристиками. Устройства для включения и отключения сигнализации, датчики для обнаружения входящих людей и наружные системы сигнализации.



ЭФФЕКТИВНОСТЬ.

Мониторинг и вывод на дисплей значений электроэнергии, потребляемой целым зданием или отдельными подсоединенными устройствами, эффективный контроль температуры для оптимизации энергосбережения.



КОМФОРТ.

Возможность регулирования и программирования желаемой температуры в каждом отдельном помещении. Выключатели системы домашней автоматизации для управления заранее заданными сценариями по усмотрению пользователя.



КОНТРОЛЬ.

Возможность централизованного управления всеми предусмотренными для дома функциями через единый контрольный пункт, либо локального управления посредством отдельных устройств, либо дистанционного управления через смартфоны и планшеты. Для максимальной персонализации вашей повседневной жизни.



WELL-CONTACT PLUS: АВТОМАТИЗАЦИЯ ЗДАНИЯ. АВТОМАТИЗАЦИЯ ВСЕЙ СТРУКТУРЫ СО ВСТРОЕННЫМИ ФУНКЦИЯМИ И ЦЕНТРАЛИЗОВАННЫМ МОНИТОРИНГОМ.



Гибкая в эксплуатации и обеспечивающая взаимодействие и оперативную совместимость, Well-contact Plus представляет собой систему, разработанную Vimar на основе стандарта KNX для комплексного управления зданиями. Будь-то речь о маленьком или большом гостиничном хозяйстве, офисе, многофункциональном центре или простом тренажерном зале, Well-contact Plus - это решение, которое позволяет постоянно контролировать доступ и управлять освещением, температурой, безопасностью и энергопотреблением, обеспечивая функциональность и комфорт в каждом отдельном помещении и интегрируясь со сторонними системами.

БЕЗОПАСНОСТЬ

ЭФФЕКТИВНОСТЬ

КОМФОРТ

КОНТРОЛЬ





БЕЗОПАСНОСТЬ.

Считыватель транспондерных карт по стандарту KNX обеспечивает доступ в комнаты, определенные зоны или помещения только уполномоченным лицам.



КОМФОРТ.

Локальное управление климат-контролем в каждом помещении обеспечивается благодаря элегантным электронным термостатам, укомплектованным дисплеем с тыльной подсветкой, которые разрабатываются в соответствии со стандартом KNX и управляются непосредственно с центрального компьютера.



ЭФФЕКТИВНОСТЬ.

Детекторы с инфракрасными датчиками движения обеспечивают включение света только в случае необходимости.



КОНТРОЛЬ.

Выключатели KNX с четырьмя независимыми клавишами служат для локального управления сценариями, освещением и автоматикой. Клавиши имеют различные размеры, являются сменными и комплектуются светодиодами для обеспечения видимости в темное время суток.

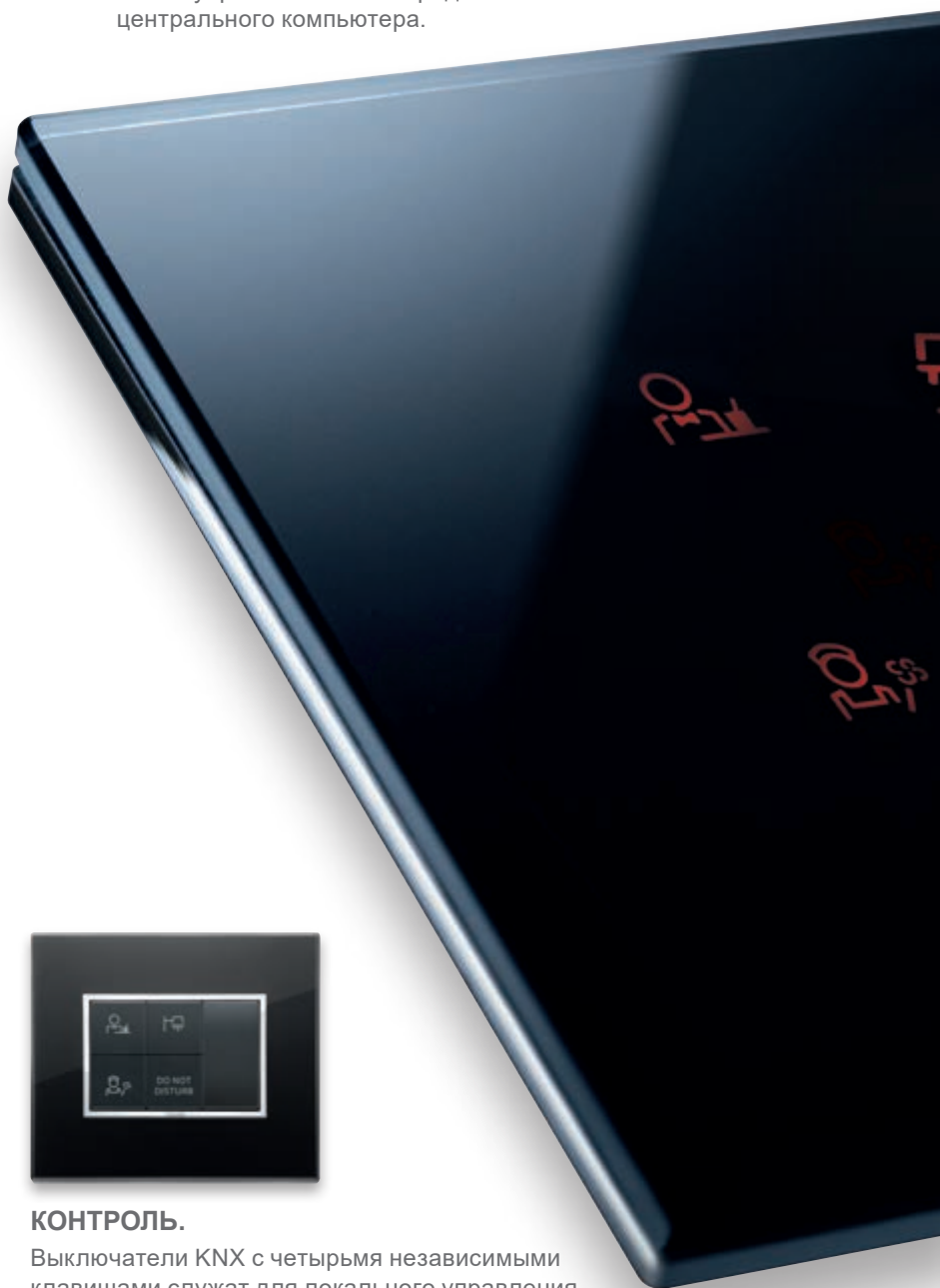

ИНДИВИДУАЛЬНОЕ ОФОРМЛЕНИЕ.

Накладки Eikon могут быть персонализированы путем нанесения на них фирменного логотипа, выполненного с использованием технологии лазерной гравировки, обеспечивающей высокую точность воспроизведения оригинала и нестираемость. С помощью этой же технологии можно персонализировать сам выключатель за счет нанесения любого нужного символа непосредственно на клавиши. Доступна обширная библиотека пиктограмм, обозначающих основные функции, как традиционных выключателей, так и выключателей систем домашней автоматики.

> Индивидуальное оформление устройств управления Eikon Tactil.

На электронные устройства управления Eikon Tactil могут быть нанесены наклейки из материала майлар с изображением стандартных символов для обозначения функции, которую выполняет данное устройство. Показанный на наклейке символ подсвечивается самим устройством и становится видимым через стекло накладки.



Устройство управления Eikon Tactil с наклейками 21847.



> Индивидуальное оформление устройств управления Eikon.

Для четкой идентификации функции, выполняемой выключателем, на клавиши наносится лазерная гравировка с символами, выбранными из нашей библиотеки или предоставленными самим клиентом. Помимо этого, возможна персонализация при помощи ярлычков из майларовой пленки, на которых указаны некоторые стандартные символы.



Клавиши с индивидуальными наклейками из майлара.



Клавиши с индивидуальной лазерной гравировкой.



Клавиши для выключателей систем домашней автоматики с индивидуальной лазерной гравировкой.



➤ Индивидуальное оформление накладок.

Накладки Eikon Tactil, Eikon Evo, Eikon Exé и Eikon Chrome могут быть персонализированы с помощью фирменного логотипа. Такое решение особо рекомендуется для объектов общественного пользования. Помимо стандартных расцветок имеется обширная цветовая гамма для дополнительного индивидуального оформления накладок. Наши торговые менеджеры готовы подробно рассказать вам об этой опции.



Пример индивидуального оформления с использованием логотипа компании.

Пример индивидуального оформления с символами, обозначающими те или иные функции.



Накладка Eikon Tactil с индивидуальным оформлением.



Накладка Eikon Evo с индивидуальным оформлением.



Накладка Eikon Exé с индивидуальным оформлением.



Накладка Eikon Chrome с индивидуальным оформлением.

ГИБКИЕ ВОЗМОЖНОСТИ МОНТАЖА.

В ассортименте есть многочисленные виды суппортов от **2 до 8** модулей для **Eikon Evo**, **Eikon Exé** и **Eikon Chrome** (в том числе и многооконные для Eikon Evo), от 2 до 4 модулей для Eikon Tactil, а также для выключателей и розеток с 1, 2, 3 и 4 модулями. Таким образом, можно найти решение для любых условий монтажа. Для окончательного оформления дизайна выключателя можно выбрать накладку с соответствующим вашему вкусу цветом и материалом, с той же модульностью, что и соответствующий суппорт. Предлагается множество монтажных решений: устройства могут устанавливаться в соответствующих встраиваемых коробках на кирпичных или гипсокартонных стенах или же в водонепроницаемых настенных коробках в тех случаях, когда требуется высокая степень защиты, а также в настольных коробках, обеспечивающих доступ к выключателям и розеткам прямо с рабочего места.

Широкий ассортимент накладок и суппортов.

Накладки и суппорты для любых требований к монтажу, в том числе и для немецких, французских и британских стандартов.



Модульные устройства. Модульные устройства.

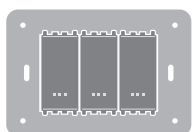

3 x 1

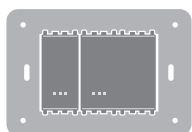

1 x 1 и 1 x 2

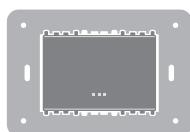

1 x 3

Встраиваемые коробки ISOBOX.

Недеформируемые и прочные, пригодны для установки как на кирпичных, так и на легких гипсокартонных стенах.



> Настольная коробка.

На 4, 7 или 8 модулей, позволяет расположить выключатель непосредственно на рабочем месте. Наклонная настольная коробка предусматривает возможность установки сенсорного экрана с диагональю 4,3 дюйма.



> Пульты управления.

Два цветовых варианта и проработанный в мельчайших деталях дизайн характеризуют элегантные встраиваемые решения с вертикальным расположением, позволяющие использовать даже самые узкие пространства и подходящие как для кирпичных, так и для гипсокартонных стен. Доступны также настенные пульты управления и, кроме того, широкий ассортимент принадлежностей и держателей для установки на рейку DIN.

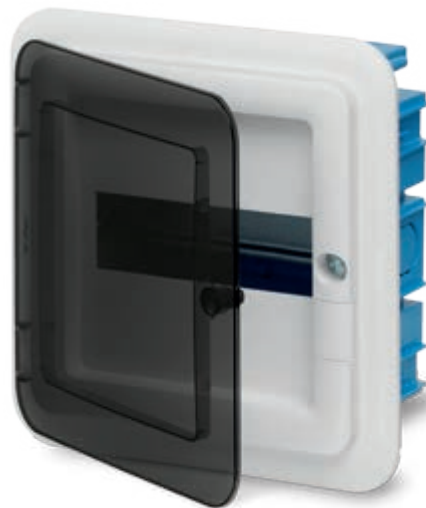

> Настенные коробки и емкости ISOSET.

Коробки с кабельными муфтами и глухой крышкой, защелкивающиеся или с винтами из нержавеющей стали. Оболочки Isoset с классом защиты IP40, устанавливаемые как в вертикальном, так и в горизонтальном положениях, и с классом защиты IP55 (по стандарту EN 60529 CEI 70-1) с окошком, снабженным мембраной, защищающей от воздействия УФ-излучения и образующей единое целое с рамкой.



РАЗЛИЧНАЯ МОДУЛЬНОСТЬ - РЕШЕНИЕ ДЛЯ СИСТЕМ С ЛЮБЫМИ ГАБАРИТАМИ.

Устройства управления и розетки – любого вида и в любом месте. Богатая гамма устройств с самыми разнообразными возможностями монтажа с соблюдением стандартов разных стран. Благодаря модульному решению устройств (от 1 до 3 модулей), использованию различных стандартов установки (с межосевыми расстояниями от 60,3 до 71 мм и накладками, рассчитанными на количество модулей от 1 до 21) и средствам крепления устройств на монтажную рамку (вставка/извлечение) стало возможным проектирование монтажных решений с высоким уровнем обеспечения безопасности.

Система крепления **plack-clack**

Запатентованное решение Vimar, позволяющее быстро и просто крепить компоненты выключателя (устройства и монтажную рамку) на накладке. Крепление **plack-clack** характеризуется повышенной прочностью конструкции (благодаря, в том числе, суппорту с металлическим сердечником) и исключительной жесткостью, что упрощает процедуру установки и извлечения устройств спереди.

Крепление устройства спереди на монтажную рамку

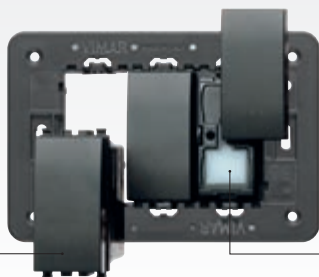
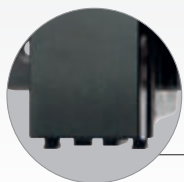

Система фиксаторов для крепления устройства на монтажную рамку



нижний суппорт со стальным сердечником.

Суппорт имеет стальной сердечник, обмотанный слоем технополимера, что обеспечивает прочность, гибкость и электроизоляцию. Поскольку толщина составляет всего 2 мм, накладки выступают из стены всего на несколько миллиметров.



Модульные исполнения устройств и накладок

Модульное устройство на 1-3 модуля позволяет устанавливать на одной монтажной рамке несколько устройств с разным количеством модулей, вплоть до комбинаций из 21 модулей на накладках 7+7+7. В монтажной рамке, в которую устанавливаются устройства, предусмотрены зубчатые фиксаторы. Они обеспечивают прочное и надежное крепление каждого отдельного устройства, а также точное выставление устройств в линию, гарантируя превосходный эстетичный вид. Кроме того, устройство крепится на монтажную рамку спереди, что дает возможность выполнять работы в системе в любое время и без извлечения монтажной рамки из коробки.

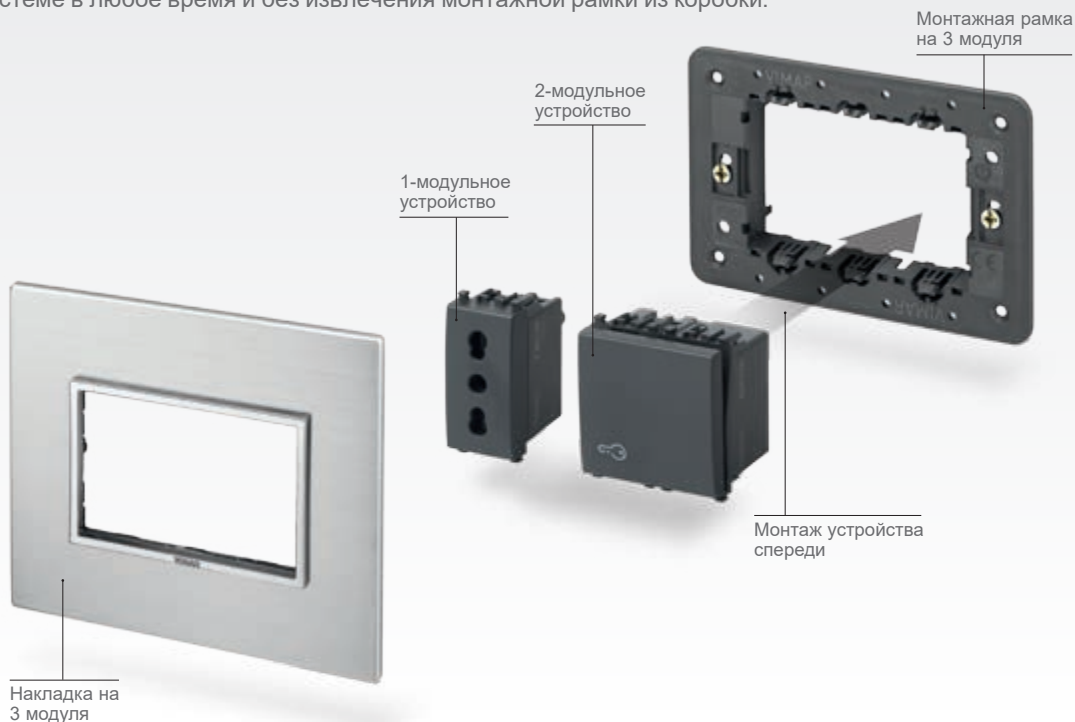

Устройства управления

Контроль освещения, включение сценариев, управление нагрузками в электросети – вот лишь несколько примеров использования электроэнергии. Сочетание механики и технологий позволяет упростить выполнение всех этих повседневных действий, используя единственное устройство осевого, перекидного или нажимного типа с интуитивно понятным принципом работы.



Осевой выключатель



Качающийся выключатель



Устройства управления нажимного типа

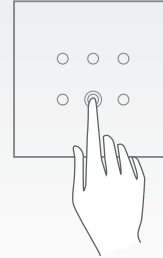

Резистивные сенсорные выключатели



Емкостные сенсорные выключатели

Подсветка и индивидуальное оформление

Благодаря подсветке разных цветов устройства хорошо видны в темноте, а символы, нанесенные методом лазерной гравировки, или индивидуальное оформление позволяют четко определять нужные функции.

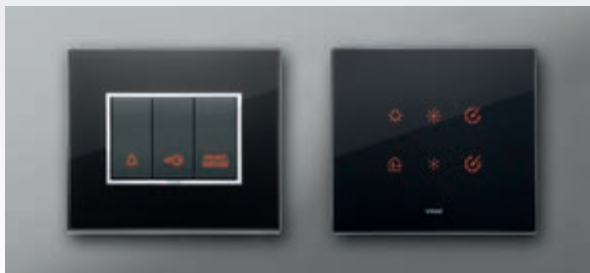

Подсветка



Индивидуальное оформление



Проводка с винтовыми клеммами.

В проводке с винтовыми клеммами эти клеммы снабжены изогнутой металлической пластиной, прижимающей провод с помощью винта с головкой с крестообразным шлицем. Такое решение пригодно для гибких и полужестких проводов с диаметром сечения от 0,5 до 2,5 мм².



Винтовые клеммы.
Эти клеммы снабжены изогнутой металлической пластиной, прижимающей провод с помощью винта с головкой с крестообразным шлицем.



Использование проводов различного сечения.
Для проводки могут использоваться гибкие или полужесткие провода с диаметром сечения от 0,5 до 2,5 мм².



Технические данные.
Назначение указывается с обратной стороны в соответствии с каждой клеммой; сбоку приводятся коммерческие и технические данные.



Гнездо для блока подсветки.
Гнездо, предназначенное для блока сигнализации, обеспечивающего подсветку устройства управления в темноте.

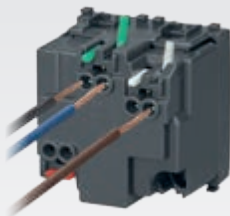

Система быстрого монтажа электропроводки Smartfix.

Система быстрого монтажа электропроводки Smartfix запатентована компанией Vimar. Она включает в себя пружинные клеммы с отдельными зажимами и контактными рычажками с двумя устойчивыми положениями. Контактный рычажок позволяет вставлять и вынимать жесткие, полужесткие и гибкие провода, даже если они имеют разный диаметр сечения, а отдельные зажимы дают возможность выполнять операции с каждым отдельным проводом независимо от других, что упрощает операции техобслуживания и при этом не нарушает плотность крепления уже смонтированных проводов.



Запатентованная система Smartfix.
Запатентованная система Smartfix представляет собой клеммы с пружинными контактами из стали AISI 301, отличающиеся особой геометрической формой и наличием двух отдельных независимых зажимов. Такое решение позволяет как выполнять независимым образом операции на вводных отверстиях для проводов, так и использовать провода различного типа и диаметра сечения для одного и того же вводного отверстия, неизменно обеспечивая при этом максимальную плотность крепления проводов.



Использование проводов различного сечения.
Благодаря пружинным клеммам с отдельными зажимами (запатентованная система Smartfix) можно одновременно монтировать провода разного сечения в двух вводных отверстиях одной и той же клеммы. Эти клеммы гарантируют максимальную плотность крепления как кабелей сечением от 0,5 до 2,5 мм² для сигнальных цепей, так и кабелей сечением от 1,5 до 2,5 мм² для силовых цепей.



Двухпозиционные рычаги клеммы.
На каждом входном отверстии для проводов предусмотрен двухпозиционный рычаг. При подъеме этого рычага пружинный контакт размыкается, что дает возможность очень удобным образом ввести полужесткие или гибкие провода или же вынуть провода, вставленные ранее. Использование таких рычагов для выполнения операций в каждом отдельном входном отверстии позволяет упростить техобслуживание, не нарушая при этом плотность крепления уже смонтированных проводов.



Независимое выполнение операций на вводных отверстиях для проводов.
Пружинная клемма с отдельными зажимами позволяет выполнять операции на двух вводных отверстиях для проводов независимо друг от друга, вставляя в одно из отверстий провод различного типа и диаметра сечения без нарушения плотности крепления проводов, вставленных в другое отверстие.

Установка на 3 модуля

Накладка.

Квадратные формы и большие размеры: на количество модулей от 2 до 4. Выполнены из стекла в 4 цветовых вариантах: белый бриллиант, цвет воды, жемчужно-серый и черный бриллиант.



Электронные выключатели.

Выключатели на 1, 2 и 3 модуля с подсветкой. В стандартных выключателях при их установке в традиционных системах освещения подсветка осуществляется желтым светом. При установке выключателей в системах домашней автоматике Vu-me или Well-contact Plus можно запрограммировать подсветку в цветах RGB.



Клеющиеся этикетки из ленты Mylar.

Возможна персонализация выключателей путем наклейки этикеток из ленты Mylar с различными символами; все выключатели являются подсвечиваемыми.





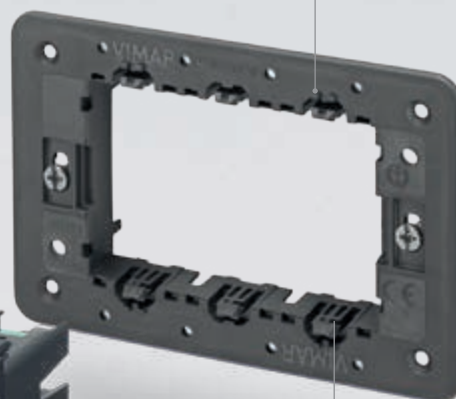









Сверхтонкая монтажная рамка.

Металлический сердечник толщиной всего лишь 2 мм с защитным цинковым покрытием позволяет выполнять установку с минимальным отступом от стены.

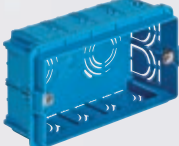

Система Plack clack

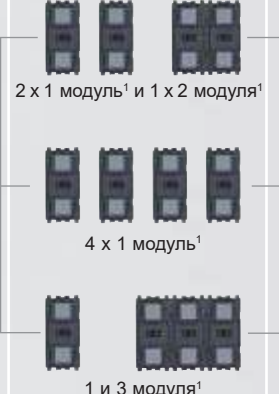
Защелка для крепления устройств, запатентованная компанией Vimar. Увеличенная прочность, исключительная жесткость, простота фронтальной установки и снятия устройств.

Композиция	Коробки	Рамки	Модули	Накладки
 <p>2 модуля</p>	 <p>Монтаж в стену</p>	 <p>2 модуля С/без винтов или с зажимами</p>	 <p>2 x 1 модуль¹ 1 x 2 модуля¹</p>	 <p>2 модуля</p>
 <p>3 модуля</p>	 <p>Монтаж в стену</p>	 <p>С винтами</p>	 <p>1 и 2 модуля¹ 3 x 1 модуль¹ 3 модуля¹</p>	 <p>3 модуля</p>
 <p>4 модуля</p>	 <p>Монтаж в стену</p>	 <p>С винтами</p>	 <p>2 x 1 модуль¹ и 1 x 2 модуля¹ 4 x 1 модуль¹ 1 и 3 модуля¹</p>	 <p>4 модуля</p>

Установка на 3 модуля

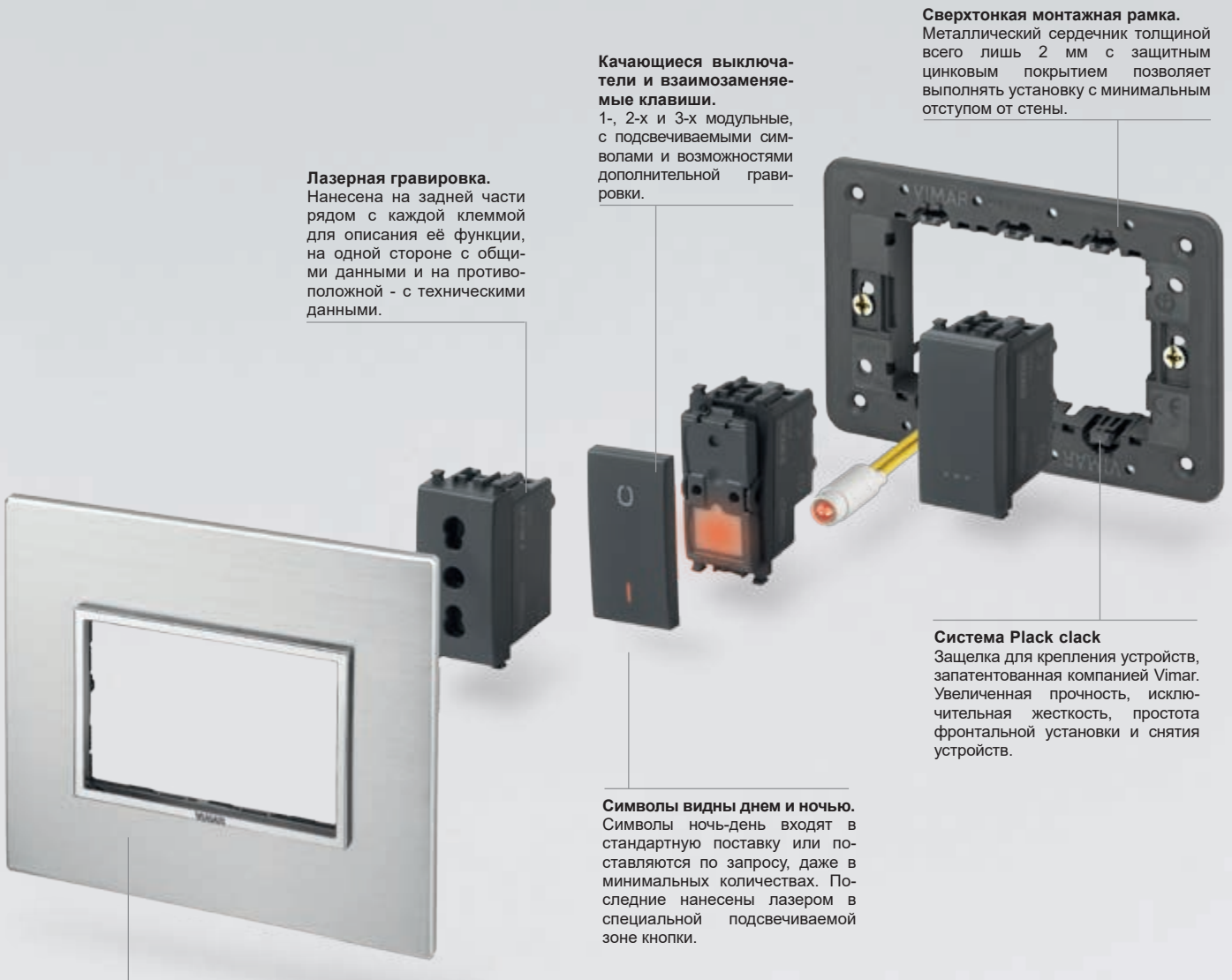

Лазерная гравировка.
Нанесена на задней части рядом с каждой клеммой для описания её функции, на одной стороне с общими данными и на противоположной - с техническими данными.

Качающиеся выключатели и взаимозаменяемые клавиши.
1-, 2-х и 3-х модульные, с подсвечиваемыми символами и возможностями дополнительной гравировки.

Сверхтонкая монтажная рамка.
Металлический сердечник толщиной всего лишь 2 мм с защитным цинковым покрытием позволяет выполнять установку с минимальным отступом от стены.

Система Plack clack
Защелка для крепления устройств, запатентованная компанией Vimar. Увеличенная прочность, исключительная жесткость, простота фронтальной установки и снятия устройств.

Символы видны днем и ночью.
Символы ночь-день входят в стандартную поставку или поставляются по запросу, даже в минимальных количествах. Последние нанесены лазером в специальной подсвечиваемой зоне кнопки.

Накладка.
Квадратные формы и большие размеры: на количество модулей от 2 до 7 и 4+4. 6 благородных материалов и большой ассортимент цветовых вариантов с плоской симметричной и элегантной рамкой с простыми формами, эффектно оттеняющей дизайн выключателя.

БЫСТРОСОЕДИНЯЕМЫЕ КЛЕММЫ

Для жестких, полужестких и гибких проводов. Легко, быстро и надежно.

Быстрособъединяемые клеммы предусматривают монтаж жестких, полужестких и гибких проводов, что позволяет, таким образом, решать любые задачи в процессе установки. Эти клеммы гарантируют максимальную плотность крепления как кабелей сечением от 0,5 до 2,5 мм² для сигнальных цепей, так и кабелей сечением от 1,5 до 2,5 мм² для силовых цепей.

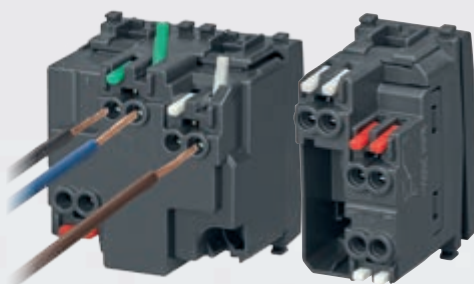



ВИНТОВЫЕ КЛЕММЫ

Эргономичные контакты.

Металлическая пластинка в клеммах обладает кривизной: такое решение компании Vimar позволяет удерживать кабель до его фиксации с помощью винта. Эти клеммы гарантируют максимальную плотность крепления как кабелей сечением от 0,5 до 2,5 мм² для сигнальных цепей, так и кабелей сечением от 1,5 до 2,5 мм² для силовых цепей.



Композиция	Коробки	Рамки	Модули	Накладки
 <p>2 модуля</p>	 <p>Монтаж в стену Ø 60 мм или 56x56 мм</p>	 <p>2 модуля С/без винтов или с зажимами</p>	 <p>2 x 1 модуль 1 x 2 модуля</p>	 <p>2 модуля</p>
 <p>От 3 до 7 модулей</p>	 <p>Монтаж в стену От 3 до 7 модулей</p>	 <p>С винтами</p>	 <p>3 x 1 модуль 1 и 2 модуля 1 x 3 модуля</p>	 <p>От 3 до 7 модулей*</p>
 <p>Мультимедийный монитор с сенсорным экраном 10"</p>	 <p>Полувстраиваемые</p>			 <p>Для мультимедийный монитор с сенсорным экраном 10"</p>
 <p>Сенсорный экран Full Flat 4,3"</p>	 <p>Монтаж в стену</p>	 <p>С винтами</p>	 <p>Сенсорный экран Full Flat 4,3" 2 x 1 модуль и 1 x 2 модуля 4 x 1 модуль</p>	 <p>8 модулей*</p>
 <p>Монитор с сенсорным экраном Full Flat с диагональю 4,3"</p>			 <p>Монитор с сенсорным экраном Full Flat с диагональю 4,3"</p>	 <p>Накладка на 8 модулей*, развернутая на 90°</p>

EIKON

Монтажные Eikon Evo

Монтаж с межосевым расстоянием 71 мм (стандарт Германии и Франции)

Сверхтонкая монтажная рамка

Металлический сердечник толщиной всего лишь 2 мм с защитным цинковым покрытием позволяет выполнять установку с минимальным отступом от стены.

Система Plack clack

Защелка для крепления устройств, запатентованная компанией Vimar. Увеличенная прочность, исключительная жесткость, простота фронтальной установки и снятия устройств.

Взаимозаменяемые кнопки.

1-х и 2-х модульные, с подсвечиваемыми сим-волами и возможностями дополнительной гравировки.









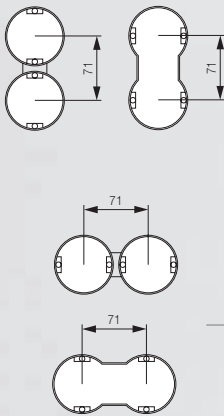
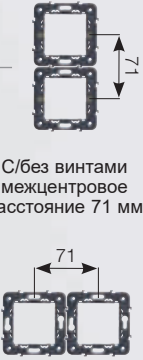
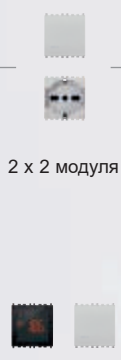
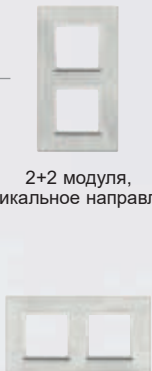

Лазерная гравировка.

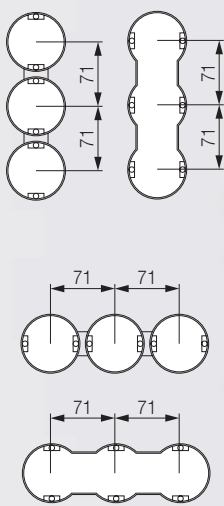
Нанесена на задней части рядом с каждой клеммой для описания её функции, на одной стороне с общими данными и на противоположной - с техническими данными.

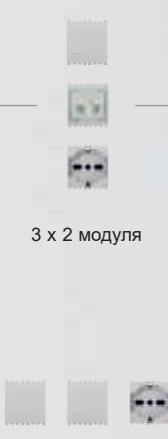
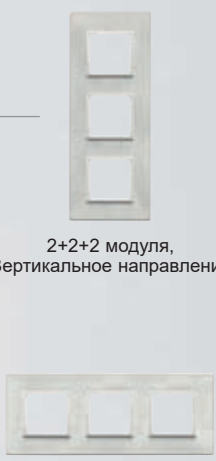
Многомодульные накладки

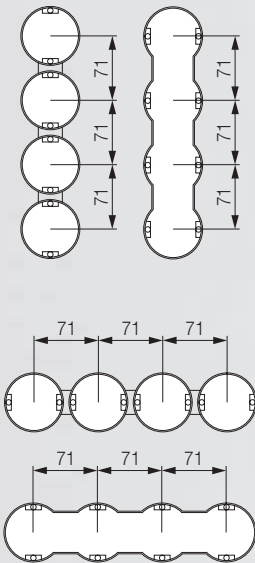
Гамма многомодульных накладок, на количество модулей от 2+2 до 2+2+2+2, для безопасной и эффективной горизонтальной и вертикальной установки в любой стране.

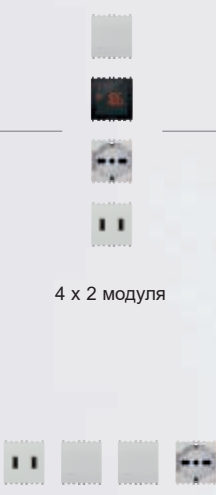

Композиция	Коробки	Рамки	Модули	Накладки
 <p>2+2 модуля</p>		 <p>С/без винтами межцентровое расстояние 71 мм</p> <p>С/без винтами межцентровое расстояние 71 мм</p>	 <p>2 x 2 модуля</p> <p>2 x 2 модуля</p>	 <p>2+2 модуля, Вертикальное направление</p> <p>2+2 модуля, Горизонтальное направление</p>
 <p>2+2+2 модуля</p>		 <p>С/без винтами межцентровое расстояние 71 мм</p> <p>С/без винтами межцентровое расстояние 71 мм</p>	 <p>3 x 2 модуля</p> <p>3 x 2 модуля</p>	 <p>2+2+2 модуля, Вертикальное направление</p> <p>2+2+2 модуля, Горизонтальное направление</p>
 <p>2+2+2+2 модуля</p>		 <p>С/без винтами межцентровое расстояние 71 мм</p> <p>С/без винтами межцентровое расстояние 71 мм</p>	 <p>4 x 2 модуля</p> <p>4 x 2 модуля</p>	 <p>2+2+2+2 модуля, Вертикальное направление</p> <p>2+2+2+2 модуля, Горизонтальное направление</p>

EIKON

Монтажные Eikon Exé

Установка на 3 модуля

Лазерная гравировка.

Нанесена на задней части рядом с каждой клеммой для описания её функции, на одной стороне с общими данными и на противоположной - с техническими данными.

Качающиеся выключатели и взаимозаменяемые клавиши.

1-, 2-х и 3-х модульные, с подсвечиваемыми символами и возможностями дополнительной гравировки.

Сверхтонкая монтажная рамка.

Металлический сердечник толщиной всего лишь 2 мм с защитным цинковым покрытием позволяет выполнять установку с минимальным отступом от стены.

Система Plack clack

Защелка для крепления устройств, запатентованная компанией Vimar. Увеличенная прочность, исключительная жесткость, простота фронтальной установки и снятия устройств.









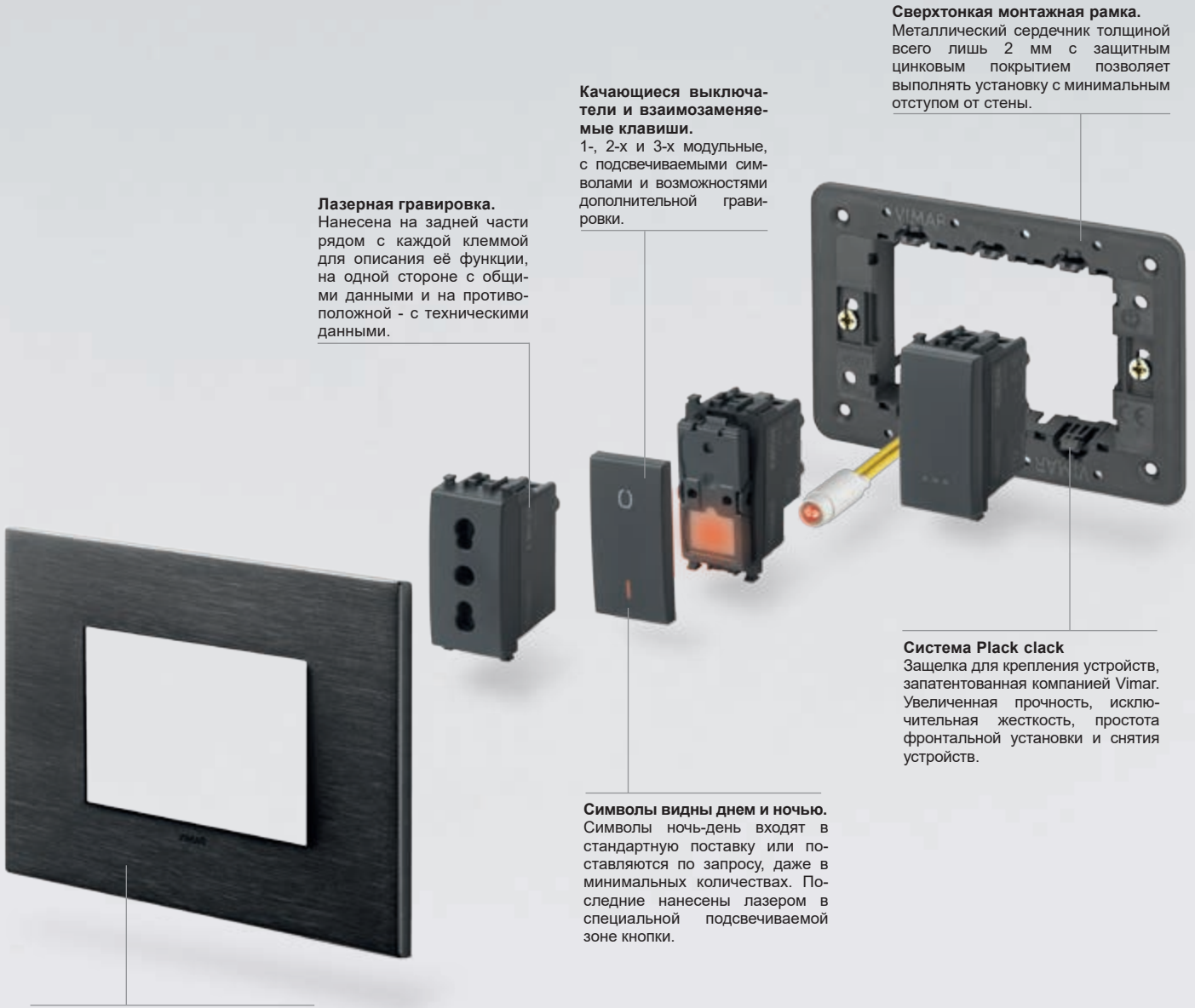



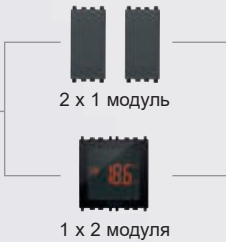



Символы видны днем и ночью.

Символы ночь-день входят в стандартную поставку или поставляются по запросу, даже в минимальных количествах. Последние нанесены лазером в специальной подсвечиваемой зоне кнопки.

Накладка.

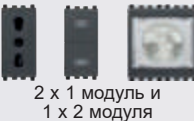
Квадратные формы и большие размеры: на количество модулей от 2 до 7 и 4+4. 6 благородных материалов и большой ассортимент цветовых вариантов.



Композиция	Коробки	Рамки	Модули	Накладки
 <p>2 модуля</p>	 <p>Монтаж в стену Ø 60 мм или 56x56 мм</p>	 <p>2 модуля С/без винтов или с зажимами</p>	 <p>2 x 1 модуль 1 x 2 модуля</p>	 <p>2 модуля</p>
 <p>От 3 до 7 модулей</p>	 <p>Монтаж в стену От 3 до 7 модулей</p>	 <p>С винтами</p>	 <p>3 x 1 модуль 1 и 2 модуля 1 x 3 модуля</p>	 <p>От 3 до 7 модулей*</p>
 <p>Сенсорный экран Full Flat 4,3"</p>  <p>Монитор с сенсорным экраном Full Flat с диагональю 4,3"</p>	 <p>Монтаж в стену</p>	 <p>С винтами</p>	 <p>Сенсорный экран Full Flat 4,3"</p>  <p>2 x 1 модуль и 1 x 2 модуля</p>  <p>4 x 1 модуль</p>  <p>Монитор с сенсорным экраном Full Flat с диагональю 4,3"</p>	 <p>8 модулей*</p>  <p>Накладка на 8 модулей*, развернутая на 90°</p>

EIKON

Монтажные Eikon Chrome

Установка на 3 модуля

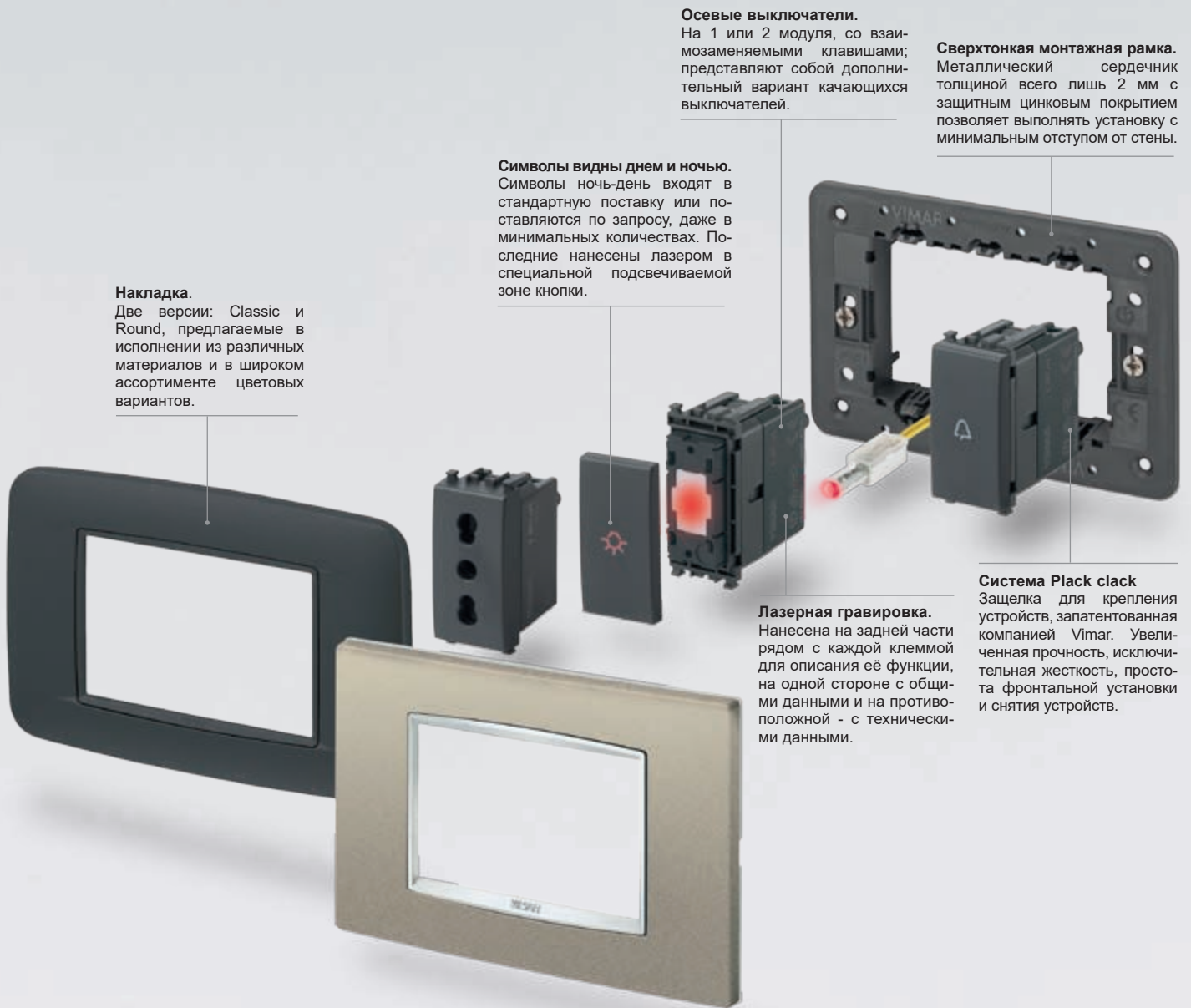

Накладка.

Две версии: Classic и Round, предлагаемые в исполнении из различных материалов и в широком ассортименте цветовых вариантов.

Символы видны днем и ночью.

Символы ночь-день входят в стандартную поставку или поставляются по запросу, даже в минимальных количествах. Последние нанесены лазером в специальной подсвечиваемой зоне кнопки.

Осевые выключатели.

На 1 или 2 модуля, со взаимозаменяемыми клавишами; представляют собой дополнительный вариант качающихся выключателей.

Сверхтонкая монтажная рамка.



















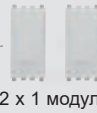





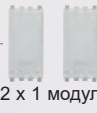



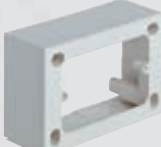

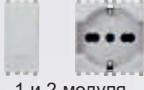

Металлический сердечник толщиной всего лишь 2 мм с защитным цинковым покрытием позволяет выполнять установку с минимальным отступом от стены.

Система Plack clack

Защелка для крепления устройств, запатентованная компанией Vimar. Увеличенная прочность, исключительная жесткость, простота фронтальной установки и снятия устройств.

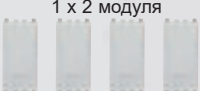
Лазерная гравировка.

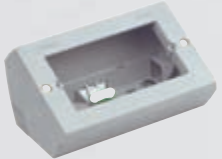
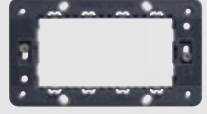
Нанесена на задней части рядом с каждой клеммой для описания её функции, на одной стороне с общими данными и на противоположной - с техническими данными.

Композиция	Коробки	Рамки	Модули	Накладки
 Монтаж панелей	 Монтаж панелей	 С винтами	 1 модуль	 От 1 до 2 модулей Classic или Round* (Только для Total Look)
 От 1 до 2 модулей	 Монтаж в стену  Монтаж на стену	 2 модуля С/без винтов или с зажимами	 2 x 1 модуль  1 x 2 модуля	 От 1 до 2 модулей Classic или Round*
 Для 2 центральных модулей	 Монтаж в стену	 С винтами	 2 x 1 модуль  2 модуля	 2 центральных модуля Classic или Round*
 От 3 до 7 модулей	 Монтаж на стену	 С винтами	 1 и 2 модуля  3 x 1 модуль  1 x 3 модуля	 От 3 до 7 модулей Classic или Round*
 8 модуля	 Монтаж в стену	 С винтами	 Сенсорный экран "Energy" 4,3"  2 x 1 модуль и 1 x 2 модуля  4 x 1 модуль	 8 модулей Classic или Round*
 Монтаж на столе	 Настольная коробка	 С винтами	 1 и 3 модуля	 От 4 до 7 модулей Classic или Round*

Общие характеристики для стандартов, принятых в Великобритании

Установка устройств модульного типа



Накладки.

Большой выбор цветовых решений и комбинаций:

EIKON EVO

EIKON EXÉ

EIKON CHROME

Технические данные
назначение указывается с обратной стороны в соответствии с каждой клеммой; сбоку приводятся коммерческие и технические данные.

Взаимозаменяемые кнопки.
1-х и 2-х модульные, с подсвечиваемыми сим-волами и возможностями дополнительной гравировки.



Индивидуальное оформление

Индивидуальная маркировка устройств контроля и клавиш серийно или по заказу выполняется методом лазерной гравировки в специально предусмотренном для этого месте; дополняется светодиодной подсветкой другого цвета.



Монтажная рамка.

Монтажная рамка из нержавеющей стали, с лапками для удобной и быстрой установки с передней части устройств.

Предусмотрено исполнение для устройств с 1 модулем с встроенными заглушками.

Моноблочное устройство (с единой монтажной рамкой)



Накладки.

Предусматривают вертикальную и горизонтальную установку.

Розетки.

Запатентованная технология SICURY, обеспечивающая исключение случайного контакта с частями под напряжением.



Моноблочное устройство.
единой монтажной рамкой.

Крепежные лапки.

Возможность вертикальной и горизонтальной установки устройства.











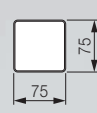
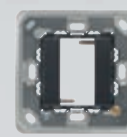



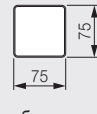
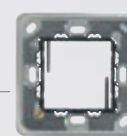





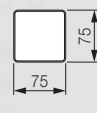

Сигнальные индикаторы

Сигнализация наличия напряжения, хорошо различимая в дневное и ночное время.

Возможность объединения

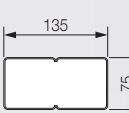

Возможность расположения накладок на расстоянии 25 мм и более.

Композиция	Коробки	Рамки	Модули	Накладки
 <p>1 модуль, установка модульного типа</p>	 <p>Коробка для утепленного монтажа, 1 модуль Межцентровое расстояние: 60,3 мм</p>	 <p>1 модуль С винтами М 3,5</p>	 <p>Выключатель, 1 модуль</p>	 <p>От 1 до 2 модулей*</p>
 <p>2 модуля, установка модульного типа</p>	 <p>Коробка для утепленного монтажа, 1 модуль Межцентровое расстояние: 60,3 мм</p>	 <p>2 модуля С винтами М 3,5</p>	 <p>Выключатель на 3 клавиши, 2 модуля</p>  <p>2 x 1 модуль</p>  <p>1 x 2 модуля</p>	 <p>От 1 до 2 модулей*</p>
 <p>Моноблочное устройство</p>	 <p>Коробка для утепленного монтажа, 1 модуль Межцентровое расстояние: 60,3 мм</p>	 <p>3 модуля С винтами М 3,5</p>	 <p>Розетка, моноблочное устройство</p>  <p>ON/OFF, моноблочное устройство</p>  <p>1 x 2 модуля + 1 x 1 модуль</p>	 <p>Моноблок, горизонтальная установка*</p>  <p>Моноблок, вертикальная установка*</p>  <p>3 модуля*</p>
 <p>Моноблочное устройство или устройства модульного типа</p>	 <p>Коробка для утепленного монтажа, 1 модуля Межцентровое расстояние: 120,6 мм</p>	 <p>5 модуля С винтами М 3,5</p>	 <p>Двойная розетка, моноблочное устройство</p>  <p>2 x 2 модуля + 1 x 1 модуль</p>	 <p>5 модуля*</p>

Устройства управления со стр. 52

Розетки электропитания и сигнальные разъемы со стр. 67

Сигнализация, охрана и извещение со стр. 77

Комфорт и Контроль климата со стр. 81

Автономные и гостиничные решения со стр. 82

Смарт-устройства со стр. 85

Home&Building automation

By-me



со стр. 88

Well-contact Plus



со стр. 100

By-alarm: Система охранной сигнализации со стр. 106

Линейка накладок со стр. 108

Типы установки и индивидуальное оформление со стр. 128

КОРПУСА и КОРОБКИ со стр. 144

EIKON TACTIL

Заглушки



21041
Заглушка.
Глубина: 11 мм

Электронные устройства управления/выключатели



21119
Релейный выход с НР контактом 6 А 230 V~, питание 230 V~ 50/60 Гц.
Глубина: 42,5 мм



▲ 21126
6 независимых кнопок, 8 неполяризованных входов, 7 твердотельных выходов для неполяризованных контактов, питание 9-32 В пост. тока - 3 модуля. Глубина: 22,8 мм



21174
Для жалюзи с ориентацией ламелей cos φ 0,6 2 А 230 V~.
Глубина: 42,5 мм



21122
2 кнопки для дистанционного управления одним устройством или централизованного управления.
Глубина: 42,5 мм



▲ 21125
8 неполяризованных входов, 7 твердотельных выходов для неполяризованных контактов, питание 9-32 В пост. тока, для нанесения внутри/снаружи гостиничных номеров или кают - 3 модуля. Глубина: 22,8 мм

Диммеры 230 V~ 50 Hz



21134
MASTER, 40-500 Вт, 40-300 ВА, CFL 10-200 Вт, LED 3-200 Вт.
Глубина: 42,5 мм

Ву-те - Электронные устройства управления/выключатели



21520
4 программируемые кнопки для управления 2 отдельными блоками нагрузок или сценариями - 2 модуля.
Глубина: 38 мм



21540
6 программируемые кнопки для управления 3 отдельными блоками нагрузок или сценариями - 3 модуля.
Глубина: 38 мм

Well-contact Plus - Электронные устройства управления/выключатели



21840
4 независимые программируемые кнопки для управления отдельными нагрузками или сценариями, стандарт KNX - 2 модуля. Глубина: 38 мм



21860
6 независимые программируемые кнопки для управления отдельными нагрузками или сценариями, стандарт KNX - 3 модуля. Глубина: 38 мм

Этикетки



21847
8 листов этикеток и надписей для выключателей Eikon Tactil



▲ 21847.1
4 листа этикеток с символами и надписями для нанесения внутри/снаружи гостиничных номеров или кают на элементы управления Eikon Tactil



▲ 21847.2
4 листов этикеток и надписей для выключателей Eikon Tactil



▲ 21846
8 листов с клейкими этикетками с цифрами для нумерации помещений для персонализации накладок Eikon Tactil

Серые	Белый	Next
-------	-------	------

Заглушки и выводы кабеля

20041
Заглушка.
Глубина: 11 мм

20044
Вывод кабеля.
Глубина: 16,6 мм

20041.B
Заглушка.
Глубина: 11 мм

20044.B
Вывод кабеля.
Глубина: 16,6 мм

20041.N
Заглушка.
Глубина: 11 мм

20044.N
Вывод кабеля.
Глубина: 16,6 мм

20042
Заглушка - 2 модуля
Глубина: 11 мм

20042.B
Заглушка - 2 модуля
Глубина: 11 мм

20042.N
Заглушка - 2 модуля
Глубина: 11 мм

20046²
Кабельный ввод 20 А с клеммной коробкой.
Глубина: 22,1 мм

20047²
Кабельный ввод 45 А с клеммной коробкой.
Глубина: 20 мм

20046.B²
Кабельный ввод 20 А с клеммной коробкой.
Глубина: 22,1 мм

20047.B²
Кабельный ввод 45 А с клеммной коробкой.
Глубина: 20 мм

20046.N²
Кабельный ввод 20 А с клеммной коробкой.
Глубина: 22,1 мм

20047.N²
Кабельный ввод 45 А с клеммной коробкой.
Глубина: 20 мм

20049.L³
Соединительный блок 13 А с выключателем и предохранителями. Глубина: 20,4 мм

20049.L.B³
Соединительный блок 13 А с выключателем и предохранителями. Глубина: 20,4 мм

20049.L.N³
Соединительный блок 13 А с выключателем и предохранителями. Глубина: 20,4 мм

1П выключатели 250 В~ (с подсветкой⁹)

20001
16 АХ.
Глубина: 25 мм

20001.2
16 АХ - 2 модуля.
Глубина: 25 мм

20001.B
16 АХ.
Глубина: 25 мм

20001.2.B
16 АХ - 2 модуля.
Глубина: 25 мм

20001.N
16 АХ.
Глубина: 25 мм

20001.2.N
16 АХ - 2 модуля.
Глубина: 25 мм

20002
20 АХ.
Глубина: 25 мм

20002.2
20 АХ - 2 модуля.
Глубина: 25 мм

20003
Тройной выключатель 20 АХ - 2 модуля.
Глубина: 25 мм

20002.B
20 АХ.
Глубина: 25 мм



















20002.2.B
20 АХ - 2 модуля.
Глубина: 25 мм

20003.B
Тройной выключатель 20 АХ - 2 модуля.
Глубина: 25 мм

20002.N
20 АХ.
Глубина: 25 мм

20002.2.N
20 АХ - 2 модуля.
Глубина: 25 мм

20003.N
Тройной выключатель 20 АХ - 2 модуля.
Глубина: 25 мм

Серые	Белый	Next
1P выключатели 250 В~, быстросоединяемые клеммы (с подсветкой°)		
 <p>20001.FX 16 AX. Глубина: 26,7 мм</p> <p>20001.FX.2 16 AX. Глубина: 26,7 мм</p>	 <p>20001.FX.B 16 AX. Глубина: 26,7 мм</p> <p>20001.FX.2.B 16 AX. Глубина: 26,7 мм</p>	 <p>20001.FX.N 16 AX. Глубина: 26,7 мм</p> <p>20001.FX.2.N 16 AX. Глубина: 26,7 мм</p>
1P осевые выключатели 250 V~ (с подсветкой°)		
 <p>20101 16 AX. Глубина: 34,5 мм</p> <p>20101.2 16 AX. Глубина: 34,5 мм</p>	 <p>20101.B 16 AX. Глубина: 34,5 мм</p> <p>20101.2.B 16 AX. Глубина: 34,5 мм</p>	 <p>20101.N 16 AX. Глубина: 34,5 мм</p> <p>20101.2.N 16 AX. Глубина: 34,5 мм</p>
2P выключатели 250 В~ (с подсветкой°)		
 <p>20015 16 AX. Глубина: 25 мм</p> <p>20015.2 16 AX. Глубина: 25 мм</p>	 <p>20015.B 16 AX. Глубина: 25 мм</p> <p>20015.2.B 16 AX. Глубина: 25 мм</p>	 <p>20015.N 16 AX. Глубина: 25 мм</p> <p>20015.2.N 16 AX. Глубина: 25 мм</p>
2P выключатели 250 В~, быстросоединяемые клеммы (с подсветкой°)		
 <p>20015.FX 16 AX. Глубина: 26,7 мм</p> <p>20015.FX.2 16 AX. Глубина: 26,7 мм</p>	 <p>20015.FX.B 16 AX. Глубина: 26,7 мм</p> <p>20015.FX.2.B 16 AX. Глубина: 26,7 мм</p>	 <p>20015.FX.N 16 AX. Глубина: 26,7 мм</p> <p>20015.FX.2.N 16 AX. Глубина: 26,7 мм</p>
2P выключатели 250 В~ (с подсветкой°)		
 <p>20016 20 AX. Глубина: 26 мм</p> <p>20016.2 20 AX, ON/OFF. Глубина: 26 мм</p> <p>20016.WH 20 AX, Water/Heater. Глубина: 26 мм</p>	 <p>20016.B 20 AX. Глубина: 26 мм</p> <p>20016.2.B 20 AX, ON/OFF. Глубина: 26 мм</p> <p>20016.WH.B 20 AX, Water/Heater. Глубина: 26 мм</p>	 <p>20016.N 20 AX. Глубина: 26 мм</p> <p>20016.2.N 20 AX, ON/OFF. Глубина: 26 мм</p> <p>20016.WH.N 20 AX, Water/Heater. Глубина: 26 мм</p>
 <p>20016.2.WH 20 AX, Water/Heater. Глубина: 26 мм</p>	 <p>20016.2.WH.B 20 AX, Water/Heater. Глубина: 26 мм</p>	 <p>20016.2.WH.N 20 AX, Water/Heater. Глубина: 26 мм</p>

° Лампы и сигнальные устройства стр. 105

² Соответствует норме BS 5733

³ Соответствует норме BS 1363-4

Серые	Белый	Next
-------	-------	------

2П выключатели 250 В~ (с подсветкой°)



20017
Выключатель 32 А,
ON/OFF.
Глубина: 22,5 мм



20017.WH
Выключатель 32 А,
Water/Heater.
Глубина: 22,5 мм



20017.B
Выключатель 32 А,
ON/OFF.
Глубина: 22,5 мм



20017.WH.B
Выключатель 32 А,
Water/Heater.
Глубина: 22,5 мм



20017.N
Выключатель 32 А,
ON/OFF.
Глубина: 22,5 мм



20017.WH.N
Выключатель 32 А,
Water/Heater.
Глубина: 22,5 мм



20018
Выключатель 45 А,
ON/OFF.
Глубина: 22,5 мм



20018.CK
Выключатель 45 А,
Cooker.
Глубина: 22,5 мм



20018.B
Выключатель 45 А,
ON/OFF.
Глубина: 22,5 мм



20018.CK.B
Выключатель 45 А,
Cooker.
Глубина: 22,5 мм



20018.N
Выключатель 45 А,
ON/OFF.
Глубина: 22,5 мм



20018.CK.N
Выключатель 45 А,
Cooker.
Глубина: 22,5 мм



20019
Выключатель 45 А,
ON/OFF.
Глубина: 22,5 мм



20019.CK
Выключатель 45 А,
Cooker.
Глубина: 22,5 мм



20019.B
Выключатель 45 А,
ON/OFF.
Глубина: 22,5 мм



20019.CK.B
Выключатель 45 А,
Cooker.
Глубина: 22,5 мм



20019.N
Выключатель 45 А,
ON/OFF.
Глубина: 22,5 мм



20019.CK.N
Выключатель 45 А,
Cooker.
Глубина: 22,5 мм

Выключатель с ключом-карточкой (с подсветкой°)

















20466
Выключатель с
ключом-карточкой.
Глубина: 22,1 мм



20466.B
Выключатель с
ключом-карточкой.
Глубина: 22,1 мм



20466.N
Выключатель с
ключом-карточкой.
Глубина: 22,1 мм

Серые	Белый	Next
1П переключатели 250 В~ (с подсветкой°)		
 <p>20005 16 AX. Глубина: 25 мм</p> <p>20005.2 16 AX - 2 модуля. Глубина: 25 мм</p>	 <p>20005.B 16 AX. Глубина: 25 мм</p> <p>20005.2.B 16 AX - 2 модуля. Глубина: 25 мм</p>	 <p>20005.N 16 AX. Глубина: 25 мм</p> <p>20005.2.N 16 AX - 2 модуля. Глубина: 25 мм</p>
1П переключатели 250 В~ (с подсветкой°)		
 <p>20006 20 AX. Глубина: 25 мм</p> <p>20006.2 20 AX, - 2 модуля. Глубина: 25 мм</p>	 <p>20006.B 20 AX. Глубина: 25 мм</p> <p>20006.2.B 20 AX, - 2 модуля. Глубина: 25 мм</p>	 <p>20006.N 20 AX. Глубина: 25 мм</p> <p>20006.2.N 20 AX, - 2 модуля. Глубина: 25 мм</p>
1П переключатели 250 В~, быстросоединяемые клеммы (с подсветкой°)		
 <p>20005.FX 16 AX. Глубина: 26,7 мм</p> <p>20005.FX.2 16 AX, - 2 модуля. Глубина: 26,7 мм</p>	 <p>20005.FX.B 16 AX. Глубина: 26,7 мм</p> <p>20005.FX.2.B 16 AX, - 2 модуля. Глубина: 26,7 мм</p>	 <p>20005.FX.N 16 AX. Глубина: 26,7 мм</p> <p>20005.FX.2.N 16 AX, - 2 модуля. Глубина: 26,7 мм</p>
1П переключатели 250 В~		
 <p>20007 Тройной выключатель 20 AX - 2 модуля. Глубина: 32,6 мм</p>	 <p>20007.B Тройной выключатель 20 AX - 2 модуля. Глубина: 32,6 мм</p>	 <p>20007.N Тройной выключатель 20 AX - 2 модуля. Глубина: 32,6 мм</p>
1P осевые переключатели 250 В~ (с подсветкой°)		
 <p>20105 16 AX. Глубина: 34,5 мм</p> <p>20105.2 16 AX - 2 модуля. Глубина: 34,5 мм</p>	 <p>20105.B 16 AX. Глубина: 34,5 мм</p> <p>20105.2.B 16 AX - 2 модуля. Глубина: 34,5 мм</p>	 <p>20105.N 16 AX. Глубина: 34,5 мм</p> <p>20105.2.N 16 AX - 2 модуля. Глубина: 34,5 мм</p>

Серые	Белый	Next
-------	-------	------

1П реверсивные выключатели 250 В~ (с подсветкой°)



20013 16 AX.
Глубина: 25 мм

20013.2 16 AX.
Глубина: 25 мм



20013.B 16 AX.
Глубина: 25 мм

20013.2.B 16 AX.
Глубина: 25 мм



20013.N 16 AX.
Глубина: 25 мм

20013.2.N 16 AX.
Глубина: 25 мм

1П реверсивные выключатели 250 В~, быстросоединяемые клеммы (с подсветкой°)



20013.FX 16 AX.
Глубина: 27,7 мм

20013.FX.2 16 AX.
Глубина: 26,7 мм



20013.FX.B 16 AX.
Глубина: 27,7 мм

20013.FX.2.B 16 AX.
Глубина: 26,7 мм



20013.FX.N 16 AX.
Глубина: 27,7 мм

20013.FX.2.N 16 AX.
Глубина: 26,7 мм

1P осевые инверторы 250 В~ (с подсветкой°)



20113 16 AX.
Глубина: 34,5 мм

20113.2 16 AX.
Глубина: 34,5 мм



20113.B 16 AX.
Глубина: 34,5 мм

20113.2.B 16 AX.
Глубина: 34,5 мм



20113.N 16 AX.
Глубина: 34,5 мм

20113.2.N 16 AX.
Глубина: 34,5 мм

Комплект для радиочастот



OK03906
Комплект Friends of Hue Eikon Evo, белая. Содержание:

- 1 элемент управления с 4 кнопками с радиочастотой 03906
- 1 подложка 21507.B, белая
- 2 кнопки 20506.B, белая

 комплектуется кнопками Eikon Evo



OK03906.01
Комплект Friends of Hue Eikon Evo, серая. Содержание:

- 1 элемент управления с 4 кнопками с радиочастотой 03906
- 1 подложка 21507, серая
- 2 кнопки 20506, серая

 комплектуется кнопками Eikon Evo



▲ OK03906.03
Комплект Friends of Hue Eikon Evo. Содержание:

- 1 элемент управления с 4 кнопками с радиочастотой 03906
- 1 подложка 21507.B, белая
- 2 кнопки 20506.B, белая
- Накладки 2 модуля 21642.17, Полностью белый



Серые

Белый

Next

Радиочастотные интеллектуальные устройства

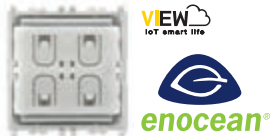

03955
4-кнопочный плоский элемент управления с радиочастотным передатчиком 868 МГц, стандарт **EnOcean®**, комплектуется кнопками 20506+20506.2 - 2 модуля



01796.1
Многофункциональный актуатор EnOcean® с релейным НР выходом 8 А 230 В-, питание 230 В~ 50/60 Гц

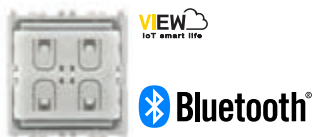

03925
4-кнопочный плоский элемент управления с радиочастотным передатчиком 2,4 ГГц, технология **Bluetooth® Low Energy wireless technology**, комплектуется кнопками 20506+20506.2 - 2 модуля

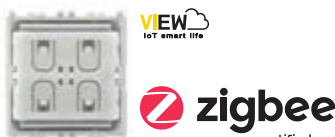

03905
4-кнопочный плоский элемент управления с радиочастотным передатчиком 2,4 ГГц, стандарт **ZigBee Green Power**, комплектуется кнопками 20506+20506.2 - 2 модуля

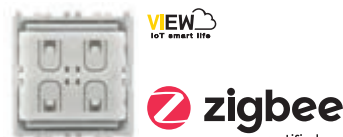

03906
4-кнопочный плоский элемент управления с радиочастотным передатчиком 2,4 ГГц, стандарт **ZigBee Green Power** и **Friends of Hue**, комплектуется кнопками 20506 - 2 модуля



20507
Подложка для настенной установки на стене для радиочастотного управления, комплектуется накладками 2 модулей Eikon Chrome, серая



20507.B
Подложка для настенной установки на стене для радиочастотного управления, комплектуется накладками 2 модулей Eikon Chrome, белая



21507
Подложка для настенной установки на стене для радиочастотного управления, комплектуется накладками 2 модулей Eikon Evo, серая



21507.B
Подложка для настенной установки на стене для радиочастотного управления, комплектуется накладками 2 модулей Eikon Evo, белая



22507
Подложка для настенной установки на стене для радиочастотного управления, комплектуется накладками 2 модулей Eikon Exé, серая

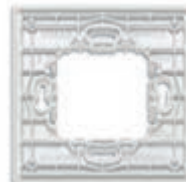

22507.B
Подложка для настенной установки на стене для радиочастотного управления, комплектуется накладками 2 модулей Eikon Exé, белая



20506
Пара кнопок 1 модуль для радиочастотных элементов управления, персонализируемые



20506.2
Кнопка 2 модуля для радиочастотных элементов управления, персонализируемая



20506.B
Пара кнопок 1 модуль для радиочастотных элементов управления, персонализируемые



20506.2.B
Кнопка 2 модуля для радиочастотных элементов управления, персонализируемая



20506.N
Пара кнопок 1 модуль для радиочастотных элементов управления, персонализируемые



20506.2.N
Кнопка 2 модуля для радиочастотных элементов управления, персонализируемая

Серые	Белый	Next
-------	-------	------

1П НР 10 А нажимные кнопки 250 В~ (с подсветкой°)



20008 10 А.
Глубина: 25 мм

20008.2 10 А.
- 2 модуля.
Глубина: 25 мм



20008.B 10 А.
Глубина: 25 мм

20008.2.B 10 А.
- 2 модуля.
Глубина: 25 мм



20008.N 10 А.
Глубина: 25 мм

20008.2.N 10 А.
- 2 модуля.
Глубина: 25 мм



20008.2.C Символ звонка
- 2 модуля.
Глубина: 25 мм

20008.2.L Символ света
- 2 модуля.
Глубина: 25 мм



20008.2.C.B Символ звонка
- 2 модуля.
Глубина: 25 мм

20008.2.L.B Символ света
- 2 модуля.
Глубина: 25 мм



20008.2.C.N Символ звонка
- 2 модуля.
Глубина: 25 мм

20008.2.L.N Символ света
- 2 модуля.
Глубина: 25 мм

1П НР 10 А нажимные кнопки 250 В~, быстросоединяемые клеммы (с подсветкой°)



20008.FX 10 А.
Глубина: 26,7 мм

20008.FX.2 10 А.
- 2 модуля.
Глубина: 26,7 мм



20008.FX.B 10 А.
Глубина: 26,7 мм

20008.FX.2.B 10 А.
- 2 модуля.
Глубина: 26,7 мм



20008.FX.N 10 А.
Глубина: 26,7 мм

20008.FX.2.N 10 А.
- 2 модуля.
Глубина: 26,7 мм

1П осевые кнопки ND 250 В~ (с подсветкой°)



20108 10 А.
Глубина: 34,5 мм

20108.2 10 А.
- 2 модуля.
Глубина: 34,5 мм



20108.B 10 А.
Глубина: 34,5 мм

20108.2.B 10 А.
- 2 модуля.
Глубина: 34,5 мм



20108.N 10 А.
Глубина: 34,5 мм

20108.2.N 10 А.
- 2 модуля.
Глубина: 34,5 мм

1П НЗ нажимные кнопки 250 В~ (с подсветкой°)



20010 10 А.
Глубина: 25 мм



20010.B 10 А.
Глубина: 25 мм



20010.N 10 А.
Глубина: 25 мм

Устройства

Серые	Белый	Next
-------	-------	------

Подсвечиваемые^o механизмы (общие устройства для 3 версий)

20001.0 1П 16 АХ выключатель. Глубина: 25 мм	20015.0 2П 16 АХ выключатель. Глубина: 25 мм	20005.0 1П 16 АХ переключатель. Глубина: 25 мм	20013.0 1П 16 АХ реверсивный выключатель. Глубина: 25 мм	20008.0 1П НР 10 А нажимная клавиша. Глубина: 25 мм	20010.0 1П НЗ 10 А нажимная клавиша. Глубина: 25 мм	20002.0 1П 20 АХ выключатель. Глубина: 25 мм	20016.0 2П 20 АХ выключатель. Глубина: 25 мм	20006.0 1П 20 АХ переключатель. Глубина: 25 мм

Подсвечиваемые^o механизмы, быстросоединяемые клеммы (общие устройства для 3 версий)

20001.FX.0 1П 16 АХ выключатель. Глубина: 26,7 мм	20015.FX.0 2П 16 АХ выключатель. Глубина: 26,7 мм	20005.FX.0 1П 16 АХ переключатель. Глубина: 26,7 мм	20013.FX.0 1П 16 АХ реверсивный выключатель. Глубина: 26,7 мм	20008.FX.0 1П НР 10 А нажимная клавиша. Глубина: 26,7 мм

Взаимозаменяемые клавиши на 1 модуль для традиционных выключателей (с подсветкой^o)

20021 Без символа	20026 С диффу- зором	20026.DND "Do Not Disturb" С диффузором	20026.PLS "Please Clean" С диффузором	20021.B Без символа	20026.B С диффу- зором	20026.DND.B "Do Not Disturb" С диффузором	20026.PLS.B "Please Clean" С диффузором	20021.N Без символа	20026.N С диффу- зором	20026.DND.N "Do Not Disturb" С диффузором	20026.PLS.N "Please Clean" С диффузором
20031 Под персо- нализацию	20021.C Симол звонка	20021.L Символ света	20021.P Символ ключа	20031.B Под персо- нализацию	20021.C.B Симол звонка	20021.L.B Символ света	20021.P.B Символ ключа	20031.N Под персо- нализацию	20021.C.N Симол звонка	20021.L.N Символ света	20021.P.N Символ ключа
20021.99 Символы О I для 20015.0	20031.PS Клавиша индивидуального исполнения "Press"	20021.99.B Символы О I для 20015.0	20031.PS.B Клавиша индивидуального исполнения "Press"	20021.99.N Символы О I для 20015.0	20031.PS.N Клавиша индивидуального исполнения "Press"						

Взаимозаменяемые клавиши на 1 модуль для осевых выключателей (с подсветкой^o)

20131 Без символа	20131.C Симол звонка	20131.L Символ света	20131.B Без символа	20131.C.B Симол звонка	20131.L.B Символ света	20131.N Без символа	20131.C.N Симол звонка	20131.L.N Символ света
20131.P Символ ключа	20131.0 Под персона- лизацию	20131.P.B Символ ключа	20131.0.B Под персона- лизацию	20131.P.N Символ ключа	20131.0.N Под персона- лизацию			

Серые	Белый	Next
-------	-------	------

Взаимозаменяемые клавиши на 2 модуля для традиционных выключателей (с подсветкой*)

































 20022 Без символа	 20027 С диффузором	 20032 Под персонализацию	 20022.B Без символа	 20027.B С диффузором	 20032.B Под персонализацию	 20022.N Без символа	 20027.N С диффузором	 20032.N Под персонализацию
 20022.C Символ звонка	 20022.L Символ света	 20022.P Символ ключа	 20022.C.B Символ звонка	 20022.L.B Символ света	 20022.P.B Символ ключа	 20022.C.N Символ звонка	 20022.L.N Символ света	 20022.P.N Символ ключа
 20022.99 Символы O I для 20015.0	 20032.PS Клавиша индивидуального исполнения "Press"		 20022.99.B Символы O I для 20015.0	 20032.PS.B Клавиша индивидуального исполнения "Press"		 20022.99.N Символы O I для 20015.0	 20032.PS.N Клавиша индивидуального исполнения "Press"	

Взаимозаменяемые клавиши на 2 модуля для традиционных выключателей (с подсветкой*)

 20132 Без символа	 20132.C Символ звонка	 20132.L Символ света	 20132.B Без символа	 20132.C.B Символ звонка	 20132.L.B Символ света	 20132.N Без символа	 20132.C.N Символ звонка	 20132.L.N Символ света
 20132.P Символ ключа	 20132.0 Под персонализацию		 20132.P.B Символ ключа	 20132.0.B Под персонализацию		 20132.P.N Символ ключа	 20132.0.N Под персонализацию	

Взаимозаменяемые клавиши на 3 модуля для традиционных выключателей (с подсветкой*)

 20023 Без символа	 20028 С диффузором		 20023.B Без символа	 20028.B С диффузором		 20023.N Без символа	 20028.N С диффузором
 20033 Под персонализацию	 20023.C Символ звонка		 20033.B Под персонализацию	 20023.C.B Символ звонка		 20033.N Под персонализацию	 20023.C.N Символ звонка

Серые	Белый	Next
Специальные 1П выключатели 250 В~		
 <p>20050 НР 10 А с подсвечиваемой табличкой - 2 модуля. Глубина: 26,5 мм</p>  <p>20052 НР 10 А 250 В~ со шнурком. Глубина: 25,5 мм</p>  <p>20053 НЗ 10 А 250 В~ со шнурком. Глубина: 25,5 мм</p>	 <p>20050.B НР 10 А с подсвечиваемой табличкой - 2 модуля. Глубина: 26,5 мм</p>  <p>20052.B НР 10 А 250 В~ со шнурком. Глубина: 25,5 мм</p>  <p>20053.B НЗ 10 А 250 В~ со шнурком. Глубина: 25,5 мм</p>	 <p>20050.N НР 10 А с подсвечиваемой табличкой - 2 модуля. Глубина: 26,5 мм</p>  <p>20052.N НР 10 А 250 В~ со шнурком. Глубина: 25,5 мм</p>  <p>20053.N НЗ 10 А 250 В~ со шнурком. Глубина: 25,5 мм</p>
Дополнительные выключатели 250 В~		
 <p>20056.33 10 А, НЗ+НР контакт, символ OFF. Глубина: 29,5 мм</p>  <p>20056.34 10 А, НЗ+НР контакт, символ ON. Глубина: 29,5 мм</p>  <p>20058 Два 10 А независимых НР+НЗ контакта, символы OFF/ON. Глубина: 29,5 мм</p>	 <p>20056.33.B 10 А, НЗ+НР контакт, символ OFF. Глубина: 29,5 мм</p>  <p>20056.34.B 10 А, НЗ+НР контакт, символ ON. Глубина: 29,5 мм</p>  <p>20058.B Два 10 А независимых НР+НЗ контакта, символы OFF/ON. Глубина: 29,5 мм</p>	 <p>20056.33.N 10 А, НЗ+НР контакт, символ OFF. Глубина: 29,5 мм</p>  <p>20056.34.N 10 А, НЗ+НР контакт, символ ON. Глубина: 29,5 мм</p>  <p>20058.N Два 10 А независимых НР+НЗ контакта, символы OFF/ON. Глубина: 29,5 мм</p>
1П нажимные клавиши 250 В~		
 <p>20066 Два 10 А НР, независимых. Глубина: 29,5 мм</p>	 <p>20066.B Два 10 А НР, независимых. Глубина: 29,5 мм</p>	 <p>20066.N Два 10 А НР, независимых. Глубина: 29,5 мм</p>
1П НР 10 А нажимные кнопки 250 В~ с индикатором (для сигнальных устройств)		
 <p>20068.B Белый диффузор. Глубина: 29 мм</p>	 <p>20068.B.B Белый диффузор. Глубина: 29 мм</p>	 <p>20068.B.N Белый диффузор. Глубина: 29 мм</p>
Выключатели 250 В~		
 <p>20060 2П 10 АХ переключатель, выключение в центральном положении. Глубина: 34 мм</p>  <p>20061 Кнопка переключателя 2П 10 А, выключение в центральном положении. Глубина: 35 мм</p>  <p>20062 Две 1П НР 10 А нажимные взаимоблокируемые клавиши. Глубина: 29,5 мм</p>	 <p>20060.B 2П 10 АХ переключатель, выключение в центральном положении. Глубина: 34 мм</p>  <p>20061.B Кнопка переключателя 2П 10 А, выключение в центральном положении. Глубина: 35 мм</p>  <p>20062.B Две 1П НР 10 А нажимные взаимоблокируемые клавиши. Глубина: 29,5 мм</p>	 <p>20060.N 2П 10 АХ переключатель, выключение в центральном положении. Глубина: 34 мм</p>  <p>20061.N Кнопка переключателя 2П 10 А, выключение в центральном положении. Глубина: 35 мм</p>  <p>20062.N Две 1П НР 10 А нажимные взаимоблокируемые клавиши. Глубина: 29,5 мм</p>

Устройства

Серые	Белый	Next
-------	-------	------

2П выключатели 250 В~ с ключом (для типов с унифицированным ключом 000 добавить .CU к основному коду)

<p>20082 16 АХ выключатель, ключ достаётся в положении О (выкл.). Глубина: 33,5 мм</p>	<p>20083 16 АХ выключатель, ключ вынимается в обеих позициях. Глубина: 33,5 мм</p>	<p>20086 НР 16 А нажимная клавиша, ключ достаётся в положении О (выкл.). Глубина: 33,5 мм</p>	<p>20082.B 16 АХ выключатель, ключ достаётся в положении О (выкл.). Глубина: 33,5 мм</p>	<p>20083.B 16 АХ выключатель, ключ вынимается в обеих позициях. Глубина: 33,5 мм</p>	<p>20086.B НР 16 А нажимная клавиша, ключ достаётся в положении О (выкл.). Глубина: 33,5 мм</p>	<p>20082.N 16 АХ выключатель, ключ достаётся в положении О (выкл.). Глубина: 33,5 мм</p>	<p>20083.N 16 АХ выключатель, ключ вынимается в обеих позициях. Глубина: 33,5 мм</p>	<p>20086.N НР 16 А нажимная клавиша, ключ достаётся в положении О (выкл.). Глубина: 33,5 мм</p>
---	---	--	---	---	--	---	---	--

Диммеры**

<p>20135.1 MASTER, универсальная. Глубина: 41,5 мм</p>	<p>20136.1 MASTER, универсальная, потенциометр. Глубина: 41,5 мм</p>	<p>20135.1.B MASTER, универсальная. Глубина: 41,5 мм</p>	<p>20136.1.B MASTER, универсальная, потенциометр. Глубина: 41,5 мм</p>	<p>20135.1.N MASTER, универсальная. Глубина: 41,5 мм</p>	<p>20136.1.N MASTER, универсальная, потенциометр. Глубина: 41,5 мм</p>	
<p>20135.1.120 Как выше, 120 В~. Глубина: 40,5 мм</p>	<p>20138 RGB, потенциометр Δ 20138.120 Как выше, 120 В~. Глубина: 41,5 мм</p>	<p>20139 FADING-SHOW, потенциометр Δ 20139.120 Как выше, 120 В~. Глубина: 41,5 мм</p>	<p>20138.B RGB, потенциометр Δ 20138.120.B Как выше, 120 В~. Глубина: 41,5 мм</p>	<p>20139.B FADING-SHOW, потенциометр Δ 20139.120.B Как выше, 120 В~. Глубина: 41,5 мм</p>	<p>20138.N RGB, потенциометр Δ 20138.120.N Как выше, 120 В~. Глубина: 41,5 мм</p>	<p>20139.N FADING-SHOW, потенциометр Δ 20139.120.N Как выше, 120 В~. Глубина: 41,5 мм</p>
<p>*20148 MASTER, 800 Вт/500 ВА, 120-230 В~. Глубина: 41,5 мм</p>	<p>*20148.B MASTER, 800 Вт/500 ВА, 120-230 В~. Глубина: 41,5 мм</p>	<p>*20148.N MASTER, 800 Вт/500 ВА, 120-230 В~. Глубина: 41,5 мм</p>				
<p>20165 MASTER, 500 Вт, 230 В~ - 2 модуля. Для ламп накаливания и трансформаторов с ферромагнитным сердечником Глубина: 32,5 мм</p>	<p>20165.B MASTER, 500 Вт, 230 В~ - 2 модуля. Для ламп накаливания и трансформаторов с ферромагнитным сердечником Глубина: 32,5 мм</p>	<p>20165.N MASTER, 500 Вт, 230 В~ - 2 модуля. Для ламп накаливания и трансформаторов с ферромагнитным сердечником Глубина: 32,5 мм</p>				

Устройства

Серые	Белый	Next
-------	-------	------

Регуляторы - управляемые нагрузки

Тип РЕГУЛЯТОРЫ НАГРУЗКИ	УНИВЕРСАЛЬНЫЕ							
	20135.1				20136.1			
	2-проводное соединение		3-проводное соединение		2-проводное соединение		3-проводное соединение	
	LE	TE	LE	TE	LE	TE	LE	TE
Лампы накаливания	40 ÷ 400 Вт	40 ÷ 300 Вт	40 ÷ 400 Вт	40 ÷ 300 Вт	40 ÷ 400 Вт	40 ÷ 300 Вт	40 ÷ 400 Вт	40 ÷ 300 Вт
Компактные флуоресцентные лампы (LFC)	10 ÷ 100 Вт макс. 5 ламп	10 ÷ 200 Вт макс. 10 ламп	10 ÷ 100 Вт макс. 5 ламп	10 ÷ 200 Вт макс. 10 ламп	10 ÷ 100 Вт макс. 5 ламп	10 ÷ 200 Вт макс. 10 ламп	10 ÷ 100 Вт макс. 5 ламп	10 ÷ 200 Вт макс. 10 ламп
Светодиодные лампы	5 ÷ 100 Вт макс. 10 ламп	5 ÷ 200 Вт макс. 20 ламп	3 ÷ 100 Вт макс. 10 ламп	3 ÷ 200 Вт макс. 20 ламп	5 ÷ 100 Вт макс. 10 ламп	5 ÷ 200 Вт макс. 20 ламп	3 ÷ 100 Вт макс. 10 ламп	3 ÷ 200 Вт макс. 20 ламп
Электронные трансформаторы для питания галогенных ламп	40 ÷ 300 ВА макс. 3 трансф. тип	40 ÷ 300 ВА макс. 5 трансф. тип	40 ÷ 300 ВА макс. 3 трансф. тип	40 ÷ 300 ВА макс. 5 трансф. тип	40 ÷ 300 ВА макс. 3 трансф. тип	40 ÷ 300 ВА макс. 5 трансф. тип	40 ÷ 300 ВА макс. 3 трансф. тип	40 ÷ 300 ВА макс. 5 трансф. тип
Источники питания для светодиодных ламп (арт. 01874, 01875)			макс. 10 источн. пит.	Неприменимо			макс. 10 источн. пит.	Неприменимо
Лампы аварийного освещения (арт. 02662)			макс. 10 ламп	Неприменимо			макс. 10 ламп	Неприменимо

Тип РЕГУЛЯТОРЫ НАГРУЗКИ	RGB	FADING-SHOW
	20138	20139
Источники питания RGB (арт. 01876)	макс. 10 источников питания	макс. 10 источников питания
Лампы RGB (арт. 02663)	макс. 10 ламп	макс. 10 ламп

Тип РЕГУЛЯТОРЫ НАГРУЗКИ	СТАНДАРТНЫЕ	
	20148 MASTER	20165 MASTER
Лампы накаливания	40 - 500 W 120 V~ 50/60 Hz 40 - 800 W 230 V~ 50/60 Hz	40 - 500 W при 50 Hz 40 - 400 W при 60 Hz
Ферромагнитные трансформаторы	40 - 300 VA 120 V~ 50/60 Hz 40 - 500 VA 230 V~ 50/60 Hz	40 - 500 VA при 50 Hz 40 - 400 VA при 60 Hz

Электронные блоки питания



01874
230 В~ 50 Гц, для регулируемых светодиодных ламп постоянного напряжения 12-24 В пост.т.
01874.120 Как выше, 120 В~



01875
230 В~ 50 Гц, для регулируемых светодиодных ламп постоянного напряжения 350/500/700 mA
01875.120 Как выше, 120 В~



01876
230 В~ 50 Гц, для регулируемых светодиодных ламп RGB постоянного напряжения 12-24 В пост.т.
01876.120 Как выше, 120 В~

Сенсорные выключатели (230 В~ со встроенным сенсором)



20120 Электронный выключатель, HP 6 А реле. Глубина: 37 мм
20125 Диммер 40-500 Вт/ВА MASTER. Глубина: 41,5 мм
20123 Нажимная клавиша для дистанционного управления, 50/60 Гц. Глубина: 37 мм



20120.B Электронный выключатель, HP 6 А реле. Глубина: 37 мм
20125.B Диммер 40-500 Вт/ВА MASTER. Глубина: 41,5 мм
20123.B Нажимная клавиша для дистанционного управления, 50/60 Гц. Глубина: 37 мм



20120.N Электронный выключатель, HP 6 А реле. Глубина: 37 мм
20125.N Диммер 40-500 Вт/ВА MASTER. Глубина: 41,5 мм
20123.N Нажимная клавиша для дистанционного управления, 50/60 Гц. Глубина: 37 мм

Серые	Белый	Next
-------	-------	------

Сенсорные выключатели

<p>20172 Приемник ИК, НР 6 А 230 В~ выход реле, 50/60 Гц 20172.120 Как выше, 120 В~. Глубина: 37 мм</p> <p>20173 Приемник, 4 А 230 В~ выход реле, для рольставень - 2 модуля. Глубина: 37 мм</p> <p>20175 Приемник, 40-450 Вт/ВА диммер, 230 В~. Глубина: 41,5 мм</p>	<p>20172.B Приемник ИК, НР 6 А 230 В~ выход реле, 50/60 Гц 20172.120.B Как выше, 120 В~. Глубина: 37 мм</p> <p>20173.B Приемник, 4 А 230 В~ выход реле, для рольставень - 2 модуля. Глубина: 37 мм</p> <p>20175.B Приемник, 40-450 Вт/ВА диммер, 230 В~. Глубина: 41,5 мм</p>	<p>20172.N Приемник ИК, НР 6 А 230 В~ выход реле, 50/60 Гц 20172.120.N Как выше, 120 В~. Глубина: 37 мм</p> <p>20173.N Приемник, 4 А 230 В~ выход реле, для рольставень - 2 модуля. Глубина: 37 мм</p> <p>20175.N Приемник, 40-450 Вт/ВА диммер, 230 В~. Глубина: 41,5 мм</p>
---	---	---

01849
Пульт ИК на 14 каналов

<p>00800.14 Каркас для ориентируемого суппорта</p> <p>00805.14 Адаптер для ориентируемого суппорта, встраиваемый монтаж - 2 модуля. Глубина: 36,5 мм</p> <p>00801.14 Ориентируемый суппорт - 1 модуль</p>	<p>20181.B Выключатель освещения, НР 6 А 230 В~ выход реле, 50/60 Гц 20181.120.B Как выше, 120 В~. Глубина: 37 мм</p> <p>20184.B Для ламп накаливания, 60-300 Вт, 230 В~ 50/60 Гц. Глубина: 37 мм</p>	<p>20181.N Выключатель освещения, НР 6 А 230 В~ выход реле, 50/60 Гц 20181.120.N Как выше, 120 В~. Глубина: 37 мм</p> <p>20184.N Для ламп накаливания, 60-300 Вт, 230 В~ 50/60 Гц. Глубина: 37 мм</p>
--	--	--

02690
Выключатель освещения, лампы накаливания 2000 Вт, CFL 10-1000 Вт, LED 100 Вт, 220-240 В~ 50/60 Гц, потолочный монтаж













Устройства перезапуска

<p>20183 Для аварийного вызова, 2НР 5 А 250 В~, 12 В~/12-24 В пост.т. - 2 модуля. Глубина: 38,5 мм</p>	<p>20183.B Для аварийного вызова, 2НР 5 А 250 В~, 12 В~/12-24 В пост.т. - 2 модуля. Глубина: 38,5 мм</p>	<p>20183.N Для аварийного вызова, 2НР 5 А 250 В~, 12 В~/12-24 В пост.т. - 2 модуля. Глубина: 38,5 мм</p>
---	---	---

Штепсельные розетки

Серые	Белый	Next
-------	-------	------

Штепсельные розетки итальянского стандарта, SICURY 2П+3 250 В~

 20201 10 А, P11. Глубина: 25 мм	 20203 Вpresa 16 А, P17/11. Глубина: 25 мм	 20201.B 10 А, P11. Глубина: 25 мм	 20203.B Вpresa 16 А, P17/11. Глубина: 25 мм	 20201.N 10 А, P11. Глубина: 25 мм	 20203.N Вpresa 16 А, P17/11. Глубина: 25 мм
 20209 16 А, P30 - 2 модуля. Глубина: 29,4 мм	 20210 16 А, универ- сальная - 2 модуля. Глубина: 26 мм	 20209.B 16 А, P30 - 2 модуля. Глубина: 29,4 мм	 20210.B 16 А, универ- сальная - 2 модуля. Глубина: 26 мм	 20209.N 16 А, P30 - 2 модуля. Глубина: 29,4 мм	 20210.N 16 А, универ- сальная - 2 модуля. Глубина: 26 мм

Штепсельные розетки, SICURY 2P+E 250 В~ (для выделенных линий)

 20203.R Вpresa 16 А, P17/11, красная. Глубина: 25 мм	 20209.A 16 А P30, ранжевая - 2 модуля. Глубина: 29,4 мм	 20209.R 16 А P30, красная - 2 модуля. Глубина: 29,4 мм	 20209.V 16 А P30, зеленая - 2 модуля. Глубина: 29,4 мм	 20210.R 16 А, универсальная, красная - 2 модуля. Глубина: 29,4 мм
---	---	--	--	--

Розетки по немецкому стандарту 250 В~

 20208 SICURY 2П+3 16 А, немецкий стандарт - 2 модуля. Глубина: 29,4 мм	 20208.C SICURY 2П+3 16 А, немецкий стандарт, с крышкой - 2 модуля. Глубина: 31,2 мм	 20208.B SICURY 2П+3 16 А, немецкий стандарт - 2 модуля. Глубина: 29,4 мм	 20208.C.B SICURY 2П+3 16 А, немецкий стандарт, с крышкой - 2 модуля. Глубина: 31,2 мм	 20208.N SICURY 2П+3 16 А, немецкий стандарт - 2 модуля. Глубина: 29,4 мм	 20208.C.N SICURY 2П+3 16 А, немецкий стандарт, с крышкой - 2 модуля. Глубина: 31,2 мм
---	---	--	---	--	---

Розетки по немецкому стандарту 250 В~, быстросоединяемые клеммы

 20208.FX SICURY 2П+3 16 А, немецкий стандарт - 2 модуля. Глубина: 33,5 мм	 20208.FX.C SICURY 2П+3 16 А, немецкий стандарт, с крышкой - 2 модуля. Глубина: 34,4 мм	 20208.FX.B SICURY 2П+3 16 А, немецкий стандарт - 2 модуля. Глубина: 33,5 мм	 20208.FX.C.B SICURY 2П+3 16 А, немецкий стандарт, с крышкой - 2 модуля. Глубина: 34,4 мм	 20208.FX.N SICURY 2П+3 16 А, немецкий стандарт - 2 модуля. Глубина: 33,5 мм	 20208.FX.C.N SICURY 2П+3 16 А, немецкий стандарт, с крышкой - 2 модуля. Глубина: 34,4 мм
--	--	---	--	---	--

Штепсельные розетки

Серые	Белый	Next
-------	-------	------



Розетки по французскому стандарту 250 В~

		
<p>20212 SICURY 2П+3 16 А, французский стандарт - 2 модуля. Глубина: 26,4 мм</p> <p>20212.C SICURY 2П+3 16 А, французский стандарт, с крышкой - 2 модуля. Глубина: 28,3 мм</p>	<p>20212.B SICURY 2П+3 16 А, французский стандарт - 2 модуля. Глубина: 26,4 мм</p> <p>20212.C.B SICURY 2П+3 16 А, французский стандарт, с крышкой - 2 модуля. Глубина: 28,3 мм</p>	<p>20212.N SICURY 2П+3 16 А, французский стандарт - 2 модуля. Глубина: 26,4 мм</p> <p>20212.C.N SICURY 2П+3 16 А, французский стандарт, с крышкой - 2 модуля. Глубина: 28,3 мм</p>

Розетки по французскому стандарту 250 В~, быстросоединяемые клеммы

		
<p>20212.FX SICURY 2П+3 16 А, французский стандарт - 2 модуля. Глубина: 30,5 мм</p> <p>20212.FX.C SICURY 2П+3 16 А, французский стандарт, с крышкой - 2 модуля. Глубина: 31,5 мм</p>	<p>20212.FX.B SICURY 2П+3 16 А, французский стандарт - 2 модуля. Глубина: 30,5 мм</p> <p>20212.FX.C.B SICURY 2П+3 16 А, французский стандарт, с крышкой - 2 модуля. Глубина: 31,5 мм</p>	<p>20212.FX.N SICURY 2П+3 16 А, французский стандарт - 2 модуля. Глубина: 30,5 мм</p> <p>20212.FX.C.N SICURY 2П+3 16 А, французский стандарт, с крышкой - 2 модуля. Глубина: 31,5 мм</p>

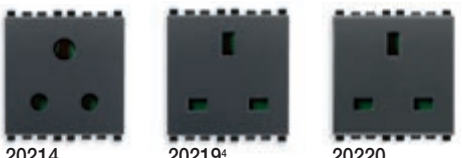
Стандартные штепсельные розетки 250 В~

		
<p>20214 SICURY 2П+3 5 А, английский стандарт - 2 модуля. Глубина: 17,8 мм</p> <p>20219* 2П+3 13 А, английский стандарт - 2 модуля. Глубина: 17 мм</p> <p>20220 SICURY 2П+3 13 А, английский стандарт - 2 модуля. Глубина: 24,4 мм</p>	<p>20214.B SICURY 2П+3 5 А, английский стандарт - 2 модуля. Глубина: 17,8 мм</p> <p>20219.B* 2П+3 13 А, английский стандарт - 2 модуля. Глубина: 17 мм</p> <p>20220.B SICURY 2П+3 13 А, английский стандарт - 2 модуля. Глубина: 24,4 мм</p>	<p>20214.N SICURY 2П+3 5 А, английский стандарт - 2 модуля. Глубина: 17,8 мм</p> <p>20219.N* 2П+3 13 А, английский стандарт - 2 модуля. Глубина: 17 мм</p> <p>20220.N SICURY 2П+3 13 А, английский стандарт - 2 модуля. Глубина: 24,4 мм</p>

Розетки по швейцарскому стандарту 250 В~

		
<p>20226 2П+3 10 А, швейц. стандарт тип 13 - 2 модуля. Глубина: 36,75 мм</p>	<p>20226.B 2П+3 10 А, швейц. стандарт тип 13 - 2 модуля. Глубина: 36,75 мм</p>	<p>20226.N 2П+3 10 А, швейц. стандарт тип 13 - 2 модуля. Глубина: 36,75 мм</p>

Розетки SICURY по евроамериканскому стандарту 250 В~

		
<p>20234 2П 16 А, евро-американский (ø 4,8 мм). Глубина: 28,5 мм</p> <p>20248 2П+3 16 А, евро-американский - 2 модуля. Глубина: 26,5 мм</p> <p>20249 2 x 2П+3 16 А, евро-американский - 3 модуля. Глубина: 24,5 мм</p>	<p>20234.B 2П 16 А, евро-американский (ø 4,8 мм). Глубина: 28,5 мм</p> <p>20248.B 2П+3 16 А, евро-американский - 2 модуля. Глубина: 26,5 мм</p> <p>20249.B 2 x 2П+3 16 А, евро-американский - 3 модуля. Глубина: 24,5 мм</p>	<p>20234.N 2П 16 А, евро-американский (ø 4,8 мм). Глубина: 28,5 мм</p> <p>20248.N 2П+3 16 А, евро-американский - 2 модуля. Глубина: 26,5 мм</p> <p>20249.N 2 x 2П+3 16 А, евро-американский - 3 модуля. Глубина: 24,5 мм</p>

Штепсельные розетки

Серые	Белый	Next
-------	-------	------

Розетки по стандарту США и Саудовской Аравии 127 В~

 20242 SICURY 2П+3 15 А, американский и арабский стандарт. Глубина: 27,4 мм	 20243 Две SICURY 2П+3 15 А, американский и арабский стандарт - 3 модуля. Глубина: 26 мм	 20242.B SICURY 2П+3 15 А, американский и арабский стандарт. Глубина: 27,4 мм	 20243.B Две SICURY 2П+3 15 А, американский и арабский стандарт - 3 модуля. Глубина: 26 мм	 20242.N SICURY 2П+3 15 А, американский и арабский стандарт. Глубина: 27,4 мм	 20243.N Две SICURY 2П+3 15 А, американский и арабский стандарт - 3 модуля. Глубина: 26 мм
--	--	---	--	---	--









Розетки по израильскому стандарту 250 В~

 20240 SICURY 2П+3 16 А, Израильскому стандарту - 2 модуля. Глубина: 28,7 мм	 20240.B SICURY 2П+3 16 А, Израильскому стандарту - 2 модуля. Глубина: 28,7 мм	 20240.N SICURY 2П+3 16 А, Израильскому стандарту - 2 модуля. Глубина: 28,7 мм
---	--	--

Аргентинский стандарту розетки 250 В~

 20250 SICURY 2П+3 10 А, аргентинский стандарт. Глубина: 27,5 мм	 20250.B SICURY 2П+3 10 А, аргентинский стандарт. Глубина: 27,5 мм	 20250.N SICURY 2П+3 10 А, аргентинский стандарт. Глубина: 27,5 мм
---	--	--

Стандартные китайский розетки 250 В~

 20251 SICURY 2П+3 10 А, китайский стандарт. Глубина: 27,5 мм	 20252 SICURY 2П+3 10 А, китайский стандарт. Глубина: 27,3 мм	 20254 SICURY 2П+3 16 А, китайский стандарт. Глубина: 30 мм	 20251.B SICURY 2П+3 10 А, китайский стандарт. Глубина: 27,5 мм	 20252.B SICURY 2П+3 10 А, китайский стандарт. Глубина: 27,3 мм	 20254.B SICURY 2П+3 16 А, китайский стандарт. Глубина: 30 мм	 20251.N SICURY 2П+3 10 А, китайский стандарт. Глубина: 27,5 мм	 20252.N SICURY 2П+3 10 А, китайский стандарт. Глубина: 27,3 мм	 20254.N SICURY 2П+3 16 А, китайский стандарт. Глубина: 30 мм
--	---	---	---	---	--	---	---	---

Стандартные австралийский розетки SICURY 250 В~

 20262 SICURY 2П+3 15 А, австралийский стандарт - 2 модуля. Глубина: 30,4 мм	 20262.B SICURY 2П+3 15 А, австралийский стандарт - 2 модуля. Глубина: 30,4 мм	 20262.N SICURY 2П+3 15 А, австралийский стандарт - 2 модуля. Глубина: 30,4 мм
---	--	--

Штепсельные розетки

Серые	Белый	Next
-------	-------	------

Стандартные бразильский розетки SICURY 250 В~



20264
2П+3 10 А,
бразильский
стандарт.
Глубина:
31,5 мм

20265
2П+3 20 А,
бразильский
стандарт.
Глубина:
31,5 мм



20264.B
2П+3 10 А,
бразильский
стандарт.
Глубина:
31,5 мм

20265.B
2П+3 20 А,
бразильский
стандарт.
Глубина:
31,5 мм



20264.N
2П+3 10 А,
бразильский
стандарт.
Глубина:
31,5 мм

20265.N
2П+3 20 А,
бразильский
стандарт.
Глубина:
31,5 мм

Универсальные розетки 250 В~



20255
SICURY 2П+3 13 А
- 3 модуля.
Глубина: 19,5 мм



***20257**
SICURY 2П+3 13 А
- 2 модуля.
Глубина: 18,7 мм



20255.B
SICURY 2П+3 13 А
- 3 модуля.
Глубина: 19,5 мм



***20257.B**
SICURY 2П+3 13 А
- 2 модуля.
Глубина: 18,7 мм



20255.N
SICURY 2П+3 13 А
- 3 модуля.
Глубина: 19,5 мм



***20257.N**
SICURY 2П+3 13 А
- 2 модуля.
Глубина: 18,7 мм

Розетки британского стандарта 250 В~ (в комплекте с блоком сигнализации 00930)



20221.L⁴
SICURY 2П+3 13 А,
выключатель 2Р.
Глубина: 17,5 мм



20222.L⁴
SICURY 2П+3 13 А,
выключатель 2Р.
Глубина: 17,5 мм



20221.L.B⁴
SICURY 2П+3 13 А,
выключатель 2Р.
Глубина: 17,5 мм



20222.L.B⁴
SICURY 2П+3 13 А,
выключатель 2Р.
Глубина: 17,5 мм



20221.L.N⁴
SICURY 2П+3 13 А,
выключатель 2Р.
Глубина: 17,5 мм



20222.L.N⁴
SICURY 2П+3 13 А,
выключатель 2Р.
Глубина: 17,5 мм

Розетки британского стандарта 250 В~ (в комплекте с блоком сигнализации 00930)



20215.L⁵
SICURY 2П+3 5 А,
выключатель 2Р.
Глубина: 17,5 мм



20217.L⁵
SICURY 2П+3 15 А,
выключатель 2Р.
Глубина: 25,5 мм



20215.L.B⁵
SICURY 2П+3 5 А,
выключатель 2Р.
Глубина: 17,5 мм



20217.L.B⁵
SICURY 2П+3 15 А,
выключатель 2Р.
Глубина: 25,5 мм



20215.L.N⁵
SICURY 2П+3 5 А,
выключатель 2Р.
Глубина: 17,5 мм



20217.L.N⁵
SICURY 2П+3 15 А,
выключатель 2Р.
Глубина: 25,5 мм

Розетки по американскому стандарту 2П+3 15 А 60 Гц 125 В~



21296
Две розетки по американскому стандарту с дифференциальным автоматическим выключателем GFCI - 3 модуля. Глубина: 33,4 мм



21296.B
Две розетки по американскому стандарту с дифференциальным автоматическим выключателем GFCI - 3 модуля. Глубина: 33,4 мм



21296.N
Две розетки по американскому стандарту с дифференциальным автоматическим выключателем GFCI - 3 модуля. Глубина: 33,4 мм

Штепсельные розетки

Серые	Белый	Next
-------	-------	------

Возможное совмещение - вилки и розетки, соответствующие зарубежным стандартам

ВИЛКА \ РОЗЕТКА	Немецкий	Французский	Английский			Швейцарский	Израильский	Аргентинский	Бразильский		Британский			
	20208	20212	20214	20219	20220	20226	20240	20250	20264	20265	20221.L	20222.L	20215.L	20217.L
Вилка, соответствующая итальянскому стандарту, типа S10	•	•					•							
Вилка, соответствующая евростандарту 2П 2,5 А	•	•				•	•		•	•				
Вилка 2 П+3 16 А 250 В ~ немецкий стандарт	•						○							
Вилка 2 П+3 16 А 250 В ~ комбинированная в соответствии с немецким и французским стандартами	•	•					○							
Вилка 2 П 16 А 250 В ~ комбинированная в соответствии с немецким и французским стандартами	•	•					•							
Вилка 2 П+3 16 А 250 В ~ французский стандарт		•					○							
Вилка 2 П+3 10 А 250 В ~ швейцарский стандарт						•								
Вилка 2 П+3 16 А 250 В ~ израильский стандарт							•							
Вилка 2 П+3 10 А 250 В ~ аргентинский стандарт								•						
Вилка 2 П+3 10 А 250 В ~ бразильский стандарт									•	•				
Вилка 2 П+3 20 А 250 В ~ бразильский стандарт										•				
Вилка 2 П+3 5 А 250 В ~ английский стандарт			•										•	
Вилка 2 П+3 13 А 250 В ~ английский стандарт				•	•						•	•		
Вилка 2 П+3 15 А 250 В ~ английский стандарт														•
Вилка 2 П 13 А 220 В ~ саудовский стандарт											•	•		

● Стандарт на вилку, совместимую с розеткой; ○ Стандарт на вилку, совместимую с розеткой, без выполнения заземления.

Возможное совмещение - вилки и розетки, соответствующие зарубежным стандартам

ВИЛКА \ РОЗЕТКА	Multistandard		Американский	Евроамериканский			Американский Саудовский		Китайский			Австралийский
	20255	20257	20296	20234	20248	20249	20242	20243	20251	20252	20254	20262
Вилка, соответствующая итальянскому стандарту, типа S10	•	•		•	•	•						
Вилка, соответствующая евростандарту 2П 2,5 А	•	•		•	•	•						
Вилка 2 П+3 16 А 250 В ~ немецкий стандарт	○	○		○	○	○						
Вилка 2 П+3 16 А 250 В ~ комбинированная в соответствии с немецким и французским стандартами				○	○	○						
Вилка 2 П 16 А 250 В ~ комбинированная в соответствии с немецким и французским стандартами				•	•	•						
Вилка 2 П+3 16 А 250 В ~ французский стандарт				○	○	○						
Вилка 2 П+3 15 А 125 В ~ американский стандарт					•	•						
Вилка 2 П+3 10 А 250 В ~ швейцарский стандарт	•	•										
Вилка 2 П+3 5 А 250 В ~ английский стандарт	•	•										
Вилка 2 П+3 13 А 250 В ~ английский стандарт	•	•										
Вилка 2 П+3 15 А 125 В ~ американский стандарт			•				•	•				
Вилка 2 П 15 А 127 В ~ американский стандарт и саудовский стандарт							•	•				
Вилка 2 П+3 10 А 250 В ~ бразильский стандарт	•	•										
Вилка 2 П+3 10 А 250 В ~ китайский стандарт	•	•										
Вилка 2 П+3 16 А 250 В ~ китайский стандарт									•	•		
Вилка 2 П+3 10 А 250 В ~ австралийский стандарт	•	•									•	
Вилка 2 П+3 15 А 250 В ~ австралийский стандарт												•

● Стандарт на вилку, совместимую с розеткой; ○ Стандарт на вилку, совместимую с розеткой, без выполнения заземления.

Штепсельные розетки

Серые

Белый

Next

Взаимоблокированные штепсельные розетки 2П+3 с автоматическим выключателем - I_{Δn} 10 mA (120-230 В~ 50/60 Гц)



20273
Вpresa 16 A P17/11
250 В~, 1П+N С 16
- 2 модуля.
Глубина: 39,7 мм



20276
16 A P30 250 В~,
1П+N С 16 - 3 модуля.
Глубина: 39,8 мм



20273.B
Вpresa 16 A P17/11
250 В~, 1П+N С 16
- 2 модуля.
Глубина: 39,7 мм



20276.B
16 A P30 250 В~,
1П+N С 16 - 3 модуля.
Глубина: 39,8 мм



20273.N
Вpresa 16 A P17/11
250 В~, 1П+N С 16
- 2 модуля.
Глубина: 39,7 мм



20276.N
16 A P30 250 В~,
1П+N С 16 - 3 модуля.
Глубина: 39,8 мм



20283
Вpresa 16 A P17/11
250 В~, 1П+N С 16
- 3 модуля.
Глубина: 39,7 мм



20286
16 A P30 250 В~,
1П+N С 16 - 4 модуля.
Глубина: 39,8 мм



20283.B
Вpresa 16 A P17/11
250 В~, 1П+N С 16
- 3 модуля.
Глубина: 39,7 мм



20286.B
16 A P30 250 В~,
1П+N С 16 - 4 модуля.
Глубина: 39,8 мм



20283.N
Вpresa 16 A P17/11
250 В~, 1П+N С 16
- 3 модуля.
Глубина: 39,7 мм



20286.N
16 A P30 250 В~,
1П+N С 16 - 4 модуля.
Глубина: 39,8 мм

Розетки для бритв



20290
230 В~ 50/60 Гц, с
разделительным
трансформатором
20 ВА, 230 В~ и
120 В~ выходы
- 3 модуля.
Глубина: 42 мм



20291⁶
230 В~ 50/60 Гц, с
разделительным
трансформатором
20 ВА, 230 В~ и
120 В~ выходы.
Глубина: 41 мм



20290.B
230 В~ 50/60 Гц, с
разделительным
трансформатором
20 ВА, 230 В~ и
120 В~ выходы
- 3 модуля.
Глубина: 42 мм



20291.B⁶
230 В~ 50/60 Гц, с
разделительным
трансформатором
20 ВА, 230 В~ и
120 В~ выходы.
Глубина: 41 мм



20290.N
230 В~ 50/60 Гц, с
разделительным
трансформатором
20 ВА, 230 В~ и
120 В~ выходы
- 3 модуля.
Глубина: 42 мм



20291.N⁶
230 В~ 50/60 Гц, с
разделительным
трансформатором
20 ВА, 230 В~ и
120 В~ выходы.
Глубина: 41 мм

Блок питания USB



20292
Блок питания
5 В 1,5 А,
1 USB,
120-230 В~
50/60 Гц.
Глубина:
37 мм



20295
Блок питания 5 В
2,1 А, 2 USB-выхода
с общим током 2,1 А,
120-230 В~ 50/60 Гц
- 2 модуля.
Глубина: 37 мм



20292.B
Блок питания
5 В 1,5 А,
1 USB,
120-230 В~
50/60 Гц.
Глубина:
37 мм



20295.B
Блок питания 5 В
2,1 А, 2 USB-выхода
с общим током 2,1 А,
120-230 В~ 50/60 Гц
- 2 модуля.
Глубина: 37 мм



20292.N
Блок питания
5 В 1,5 А,
1 USB,
120-230 В~
50/60 Гц.
Глубина:
37 мм



































20295.N
Блок питания 5 В
2,1 А, 2 USB-выхода
с общим током 2,1 А,
120-230 В~ 50/60 Гц
- 2 модуля.
Глубина: 37 мм

Розетки для приема сигналов

Серые	Белый	Next
-------	-------	------

Специальные розетки

 20331 2P 6 A 24 В (ИН) для разъемов 01616/01617. Глубина: 25 мм	 Δ 20333 5P DIN 41524 штепсельный разъем. Глубина: 11 мм	 Δ 20334 2P точка-линия 60130-9 IEC-07 штепсельный разъем. Глубина: 11 мм	 20331.B 2P 6 A 24 В (ИН) для разъемов 01616/01617. Глубина: 25 мм	 Δ 20333.B 5P DIN 41524 штепсельный разъем. Глубина: 11 мм	 Δ 20334.B 2P точка-линия 60130-9 IEC-07 штепсельный разъем. Глубина: 11 мм	 20331.N 2P 6 A 24 В (ИН) для разъемов 01616/01617. Глубина: 25 мм	 Δ 20333.N 5P DIN 41524 штепсельный разъем. Глубина: 11 мм	 Δ 20334.N 2P точка-линия 60130-9 IEC-07 штепсельный разъем. Глубина: 11 мм
 20345 USB-разъем, винтовые клем-мы. Глубина: 31,9 мм	 20335 Гнездо с 3 разъемами RCA, винтовые клеммы. Глубина: 23,4 мм	 20583 Пружинный разъем для системы звукового вещания. Глубина: 19,4 мм	 20345.B USB-разъем, винтовые клем-мы. Глубина: 31,9 мм	 20335.B Гнездо с 3 разъемами RCA, винтовые клеммы. Глубина: 23,4 мм	 20583.B Пружинный разъем для системы звукового вещания. Глубина: 19,4 мм	 20345.N USB-разъем, винтовые клем-мы. Глубина: 31,9 мм	 20335.N Гнездо с 3 разъемами RCA, винтовые клеммы. Глубина: 23,4 мм	 20583.N Пружинный разъем для системы звукового вещания. Глубина: 19,4 мм
 20346 HDMI, Keystone. Глубина: 37,4 мм	 20346.H HDMI, Keystone, 90°. Глубина: 30,5 мм	 20348 VGA, 15-штырьковый. Глубина: 11 мм	 20346.B HDMI, Keystone. Глубина: 37,4 мм	 20346.H.B HDMI, Keystone, 90°. Глубина: 30,5 мм	 20348.B VGA, 15-штырьковый. Глубина: 11 мм	 20346.N HDMI, Keystone. Глубина: 37,4 мм	 20346.H.N HDMI, Keystone, 90°. Глубина: 30,5 мм	 20348.N VGA, 15-штырьковый. Глубина: 11 мм
 Δ 20361 Байонетное соединение, пайка коаксиального кабеля. Глубина: 11 мм	 Δ 20365 9-штырьковый разъем D-SUB, пайка - 2 модуля. Глубина: 11 мм	 Δ 20361.B Байонетное соединение, пайка коаксиального кабеля. Глубина: 11 мм	 Δ 20365.B 9-штырьковый разъем D-SUB, пайка - 2 модуля. Глубина: 11 мм	 Δ 20361.N Байонетное соединение, пайка коаксиального кабеля. Глубина: 11 мм	 Δ 20365.N 9-штырьковый разъем D-SUB, пайка - 2 модуля. Глубина: 11 мм			

Розетки для приема сигналов

Серые	Белый	Next
-------	-------	------

Телефонные розетки



20320
RJ11,
6-позиций/
4-провода
(6/4). Глубина: 33,6 мм

20321
RJ12,
6-позиций/
6-провода
(6/6). Глубина: 33,6 мм

20324
Израильскому
стандарту.
Глубина: 33,4 мм



20320.B
RJ11,
6-позиций/
4-провода
(6/4). Глубина: 33,6 мм

20321.B
RJ12,
6-позиций/
6-провода
(6/6). Глубина: 33,6 мм

20324.B
Израильскому
стандарту.
Глубина: 33,4 мм



20320.N
RJ11,
6-позиций/
4-провода
(6/4). Глубина: 33,6 мм

20321.N
RJ12,
6-позиций/
6-провода
(6/6). Глубина: 33,6 мм

20324.N
Израильскому
стандарту.
Глубина: 33,4 мм



20327
8-контактов, французский
стандарт - 2 модуля.
Глубина: 22 мм



20327.B
8-контактов, французский
стандарт - 2 модуля.
Глубина: 22 мм



20327.N
8-контактов, французский
стандарт - 2 модуля.
Глубина: 22 мм



20322
RJ11,
6-позиций/
4-провода
(6/4) с
крышкой.
Глубина: 33,4 мм

20323
RJ12,
6-позиций/
6-провода
(6/6) с
крышкой.
Глубина: 33,4 мм



20322.B
RJ11,
6-позиций/
4-провода
(6/4) с
крышкой.
Глубина: 33,4 мм

20323.B
RJ12,
6-позиций/
6-провода
(6/6) с
крышкой.
Глубина: 33,4 мм



20322.N
RJ11,
6-позиций/
4-провода
(6/4) с
крышкой.
Глубина: 33,4 мм

20323.N
RJ12,
6-позиций/
6-провода
(6/6) с
крышкой.
Глубина: 33,4 мм



20325⁷
BT, MASTER.
Глубина: 33,4 мм

20326⁷
BT, SLAVE.
Глубина: 33,4 мм



20325.B⁷
BT, MASTER.
Глубина: 33,4 мм

20326.B⁷
BT, SLAVE.
Глубина: 33,4 мм



20325.N⁷
BT, MASTER.
Глубина: 33,4 мм

20326.N⁷
BT, SLAVE.
Глубина: 33,4 мм

Коаксиальные розетки TV-RD-SAT 5-2400 МГц (выхода: "папа" и "мама")



20300.01
Одинарное
соединение
1 дБ.
Глубина: 26,8 мм

20300.10
Сквозная
10 дБ.
Глубина: 26,8 мм



20300.01.B
Одинарное
соединение
1 дБ.
Глубина: 26,8 мм

20300.10.B
Сквозная
10 дБ.
Глубина: 26,8 мм



20300.01.N
Одинарное
соединение
1 дБ.
Глубина: 26,8 мм

20300.10.N
Сквозная
10 дБ.
Глубина: 26,8 мм

Розетки для приема сигналов

Серые	Белый	Next
-------	-------	------

Коаксиальные разъемы TV-RD-SAT 5-2400 МГц, разделитель сигналов (2 вывода: штекерный и гнездовой типа F)



20302.01
Одинарное
соединение 1 дБ
- 2 модуля.
Глубина: 22,4 мм



20302.10
Сквозная 10 дБ
- 2 модуля.
Глубина: 22,4 мм



20302.01.B
Одинарное
соединение 1 дБ
- 2 модуля.
Глубина: 22,4 мм



20302.10.B
Сквозная 10 дБ
- 2 модуля.
Глубина: 22,4 мм

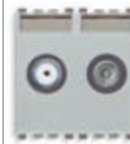

20302.01.N
Одинарное
соединение 1 дБ
- 2 модуля.
Глубина: 22,4 мм

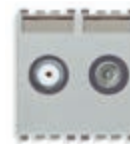

20302.10.N
Сквозная 10 дБ
- 2 модуля.
Глубина: 22,4 мм

Коаксиальные разъемы TV-FM-SAT 5-2400 МГц (3 вывода: штекерный, гнездовой и типа F)



20303
Одинарное соединение
1 дБ - 2 модуля.
Глубина: 20,5 мм



20303.B
Одинарное соединение
1 дБ - 2 модуля.
Глубина: 20,5 мм



20303.N
Одинарное соединение
1 дБ - 2 модуля.
Глубина: 20,5 мм

Коаксиальные розетки тип F



20318
С соединителем
"мама" тип F.
Глубина: 11 мм



20318.B
С соединителем
"мама" тип F.
Глубина: 11 мм



20318.N
С соединителем
"мама" тип F.
Глубина: 11 мм

Коаксиальные розетки TV-RD-SAT 40-862 МГц (1 выход "папа")



***20313**
простая.
Глубина:
29,2 мм



Δ*20314
Сквозная
20 дБ.
Глубина:
29,2 мм



***20313.B**
простая.
Глубина:
29,2 мм



Δ*20314.B
Сквозная
20 дБ.
Глубина:
29,2 мм



***20313.N**
простая.
Глубина:
29,2 мм



Δ*20314.N
Сквозная
20 дБ.
Глубина:
29,2 мм

Переходники для коаксиальных разъемов TV-RD-SAT



20319
Для 2 или 3 выходов
- 2 модуля



20319.B
Для 2 или 3 выходов
- 2 модуля



20319.N
Для 2 или 3 выходов
- 2 модуля

Розетки для приема сигналов

Серые	Белый	Next
-------	-------	------

Концевые реостаты и коаксиальные соединители TV-RD-SAT 2400 МГц

16330 75 Ω, для частот до 2400 МГц	01644 «папа» осевой вход кабеля	01645 «мама» осевой вход кабеля	01634 «папа» вход кабеля 90°	01635 «мама» вход кабеля 90°	01654 «папа», тип F, для кабеля RG59

Разъемы для передачи данных RJ45

20337.6 Кат. 6, UTP, с крышкой для защиты от пыли. Глубина: 26,1 мм	20338.8 Netsafe, кат. 5е, UTP. Глубина: 23,6 мм	20339.4 Netsafe, кат. 5е, UTP 110. Глубина: 24,7 мм	20339.5 Netsafe, кат. 5е, FTP 110. Глубина: 36,15 мм	20337.6.B Кат. 6, UTP, с крышкой для защиты от пыли. Глубина: 26,1 мм	20338.8.B Netsafe, кат. 5е, UTP. Глубина: 23,6 мм	20339.4.B Netsafe, кат. 5е, UTP 110. Глубина: 24,7 мм	20339.5.B Netsafe, кат. 5е, FTP 110. Глубина: 36,15 мм	20337.6.N Кат. 6, UTP, с крышкой для защиты от пыли. Глубина: 26,1 мм	20338.8.N Netsafe, кат. 5е, UTP. Глубина: 23,6 мм	20339.4.N Netsafe, кат. 5е, UTP 110. Глубина: 24,7 мм	20339.5.N Netsafe, кат. 5е, FTP 110. Глубина: 36,15 мм
20339.6 Netsafe, кат. 6, UTP 110. Глубина: 22,3 мм	20339.11 Netsafe, кат. 5е, UTP. Глубина: 30,3 мм	20339.13 Netsafe, кат. 6, UTP. Глубина: 30,3 мм	20339.14 Netsafe, кат. 6, FTP. Глубина: 30,3 мм	20339.6.B Netsafe, кат. 6, UTP 110. Глубина: 22,3 мм	20339.11.B Netsafe, кат. 5е, UTP. Глубина: 30,3 мм	20339.13.B Netsafe, кат. 6, UTP. Глубина: 30,3 мм	20339.14.B Netsafe, кат. 6, FTP. Глубина: 30,3 мм	20339.6.N Netsafe, кат. 6, UTP 110. Глубина: 22,3 мм	20339.11.N Netsafe, кат. 5е, UTP. Глубина: 30,3 мм	20339.13.N Netsafe, кат. 6, UTP. Глубина: 30,3 мм	20339.14.N Netsafe, кат. 6, FTP. Глубина: 30,3 мм
20339.15 Netsafe, кат. 6а, UTP. Глубина: 30,3 мм	20339.16 Netsafe, кат. 6а, FTP. Глубина: 30,3 мм	20340.1 Panduit, кат. 5е, UTP. Глубина: 28,55 мм	20339.15.B Netsafe, кат. 6а, UTP. Глубина: 30,3 мм	20339.16.B Netsafe, кат. 6а, FTP. Глубина: 30,3 мм	20340.1.B Panduit, кат. 5е, UTP. Глубина: 28,55 мм	20339.15.N Netsafe, кат. 6а, UTP. Глубина: 30,3 мм	20339.16.N Netsafe, кат. 6а, FTP. Глубина: 30,3 мм	20340.1.N Panduit, кат. 5е, UTP. Глубина: 28,55 мм			

Точка доступа Wi-Fi

20195 72,2 Мбит/с с 2 портами LAN 10-100 Мбит/с, вход ВКЛ/ВЫКЛ для дистанционной кнопки, 230 В ~50/60 Гц - 2 модуля. Глубина: 41 мм	20195.B 72,2 Мбит/с с 2 портами LAN 10-100 Мбит/с, вход ВКЛ/ВЫКЛ для дистанционной кнопки, 230 В ~50/60 Гц - 2 модуля. Глубина: 41 мм	20195.N 72,2 Мбит/с с 2 портами LAN 10-100 Мбит/с, вход ВКЛ/ВЫКЛ для дистанционной кнопки, 230 В ~50/60 Гц - 2 модуля. Глубина: 41 мм

Розетки для приема сигналов • Сигнализация

Серые	Белый	Next
-------	-------	------

Переходники для разъемов для передачи данных

20337.C RJ45 Keystone, с крышкой. Глубина: 10 мм	20338.C RJ45, кат. 5/6 AMP, Lucent T. Глубина: 11 мм	20340.C Для MINI-COM Panduit. Глубина: 11 мм	20343.K Наклонный адаптер для розетки RJ45 Keystone. Глубина: 11 мм	20337.C.B RJ45 Keystone, с крышкой. Глубина: 10 мм	20338.C.B RJ45, кат. 5/6 AMP, Lucent T. Глубина: 11 мм	20340.C.B Для MINI-COM Panduit. Глубина: 11 мм	20343.K.B Наклонный адаптер для розетки RJ45 Keystone. Глубина: 11 мм	20337.C.N RJ45 Keystone, с крышкой. Глубина: 10 мм	20338.C.N RJ45, кат. 5/6 AMP, Lucent T. Глубина: 11 мм	20340.C.N Для MINI-COM Panduit. Глубина: 11 мм	20343.K.N Наклонный адаптер для розетки RJ45 Keystone. Глубина: 11 мм

Разъемы для оптоволоконного кабеля

20350.SC Одномодовый 9/125 мкм, с адаптером типа SC/APC simplex. Глубина: 19,4 мм	20350.LC Одномодовый 9/125 мкм, с адаптером типа LC duplex. Глубина: 19,7 мм	20350.SC.B Одномодовый 9/125 мкм, с адаптером типа SC/APC simplex. Глубина: 19,4 мм	20350.LC.B Одномодовый 9/125 мкм, с адаптером типа LC duplex. Глубина: 19,7 мм	20350.SC.N Одномодовый 9/125 мкм, с адаптером типа SC/APC simplex. Глубина: 19,4 мм	20350.LC.N Одномодовый 9/125 мкм, с адаптером типа LC duplex. Глубина: 19,7 мм
20351.SC Многомодовый 50/125 мкм, с адаптером типа SC simplex. Глубина: 19,4 мм	20351.LC Многомодовый 50/125 мкм, с адаптером типа LC duplex. Глубина: 17,9 мм	20351.SC.B Многомодовый 50/125 мкм, с адаптером типа SC simplex. Глубина: 19,4 мм	20351.LC.B Многомодовый 50/125 мкм, с адаптером типа LC duplex. Глубина: 17,9 мм	20351.SC.N Многомодовый 50/125 мкм, с адаптером типа SC simplex. Глубина: 19,4 мм	20351.LC.N Многомодовый 50/125 мкм, с адаптером типа LC duplex. Глубина: 17,9 мм

Электромеханические звонки

20370 12 В~ (ИН) 50/60 Гц. Глубина: 37 мм	20372 120 В~ 50/60 Гц. Глубина: 37 мм	20373 230 В~ 50/60 Гц. Глубина: 37 мм	20370.B 12 В~ (ИН) 50/60 Гц. Глубина: 37 мм	20372.B 120 В~ 50/60 Гц. Глубина: 37 мм	20373.B 230 В~ 50/60 Гц. Глубина: 37 мм	20370.N 12 В~ (ИН) 50/60 Гц. Глубина: 37 мм	20372.N 120 В~ 50/60 Гц. Глубина: 37 мм	20373.N 230 В~ 50/60 Гц. Глубина: 37 мм

Электронные звонки

20380 3-звучковая последовательность (3-тона, 2-тона, зуммер), напряжение питания 12 В~ и 12 В пост.т. (ИН) - 2 модуля. Глубина: 37 мм	20380.B 3-звучковая последовательность (3-тона, 2-тона, зуммер), напряжение питания 12 В~ и 12 В пост.т. (ИН) - 2 модуля. Глубина: 37 мм	20380.N 3-звучковая последовательность (3-тона, 2-тона, зуммер), напряжение питания 12 В~ и 12 В пост.т. (ИН) - 2 модуля. Глубина: 37 мм

Сигнализация

Серые	Белый	Next
-------	-------	------

Зуммеры



20375
12 В~ (ИН)
50/60 Гц.
Глубина:
37 мм



20378
230 В~
50/60 Гц.
Глубина:
37 мм



20375.B
12 В~ (ИН)
50/60 Гц.
Глубина:
37 мм



20378.B
230 В~
50/60 Гц.
Глубина:
37 мм



20375.N
12 В~ (ИН)
50/60 Гц.
Глубина:
37 мм



20378.N
230 В~
50/60 Гц.
Глубина:
37 мм

Люминисцентные индикаторы (для 1 или 2 сигнальных устройств*)



20386.B
Белый
диффузор.
Глубина:
23 мм



20388
Нейтральный.
Глубина:
23 мм



20386.B.B
Белый
диффузор.
Глубина:
23 мм



20388.B
Нейтральный.
Глубина:
23 мм



20386.B.N
Белый
диффузор.
Глубина:
23 мм



20388.N
Нейтральный.
Глубина:
23 мм

Призматические индикаторы - 2 модуля (для ламп 14771 и 14777 - поставляются без ламп)

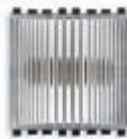

20387.B
Белый
- 2 модуля.
Глубина: 25 мм

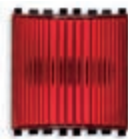

20387.R
Красный
- 2 модуля.
Глубина: 25 мм

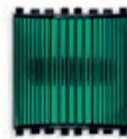

20387.V
Зеленый
- 2 модуля.
Глубина: 25 мм

Опознавательно-сигнальные фонари (с высокоэффективным диодом)



20381
230 В~ 50/60 Гц
20381.012
12 В~ 50/60 Гц /
12В пост.т. (ИН).
Глубина: 37 мм



20389
230 В~ 50/60 Гц
- 2 модуля.
Глубина: 37 мм



20381.B
230 В~ 50/60 Гц
20381.012.B
12 В~ 50/60 Гц /
12В пост.т. (ИН).
Глубина: 37 мм



20389.B
230 В~ 50/60 Гц
- 2 модуля.
Глубина: 37 мм



20381.N
230 В~ 50/60 Гц
20381.012.N
12 В~ 50/60 Гц /
12В пост.т. (ИН).
Глубина: 37 мм



20389.N
230 В~ 50/60 Гц
- 2 модуля.
Глубина: 37 мм



Δ **20389.012**
12 В~ 50/60 Гц /
12В пост.т. (ИН)
- 2 модуля.
Глубина: 37 мм



Δ **20389.012.B**
12 В~ 50/60 Гц /
12В пост.т. (ИН)
- 2 модуля.
Глубина: 37 мм



Δ **20389.012.N**
12 В~ 50/60 Гц /
12В пост.т. (ИН)
- 2 модуля.
Глубина: 37 мм

Сигнализация

Серые	Белый	Next
-------	-------	------

Осветительные приборы



20383
С высокоэффективным диодом, 120-230 В~ 50/60 Гц - 3 модуля. Глубина: 37 мм



20383.B
С высокоэффективным диодом, 120-230 В~ 50/60 Гц - 3 модуля. Глубина: 37 мм



20383.N
С высокоэффективным диодом, 120-230 В~ 50/60 Гц - 3 модуля. Глубина: 37 мм

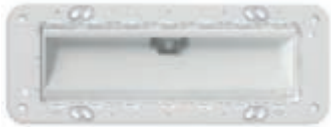

02671
С высокоэффективным светодиодом, 120-230 В~ 50/60 Гц для установки во встроенных коробках, 7 модулей. Глубина: 44,7 мм

Электронный переносной фонарь (с автоматическим аварийным устройством включения)



20395
С высокоэффективным диодом, 230 В~ 50/60 Гц - 2 модуля. Глубина: 46 мм



20396
С высокоэффективным диодом, 120 В~ 50/60 Гц - 2 модуля. Глубина: 46 мм



20395.B
С высокоэффективным диодом, 230 В~ 50/60 Гц - 2 модуля. Глубина: 46 мм



20396.B
С высокоэффективным диодом, 120 В~ 50/60 Гц - 2 модуля. Глубина: 46 мм



20395.N
С высокоэффективным диодом, 230 В~ 50/60 Гц - 2 модуля. Глубина: 46 мм



20396.N
С высокоэффективным диодом, 120 В~ 50/60 Гц - 2 модуля. Глубина: 46 мм

Приборы аварийного освещения (с автоматическим аварийным включением)



20382
С высокоэффективным диодом, 230 В~ 50/60 Гц. Глубина: 37 мм



20384
С высокоэффективным диодом, 120-230 В~ 50/60 Гц - 3 модуля. Глубина: 37 мм



20382.B
С высокоэффективным диодом, 230 В~ 50/60 Гц. Глубина: 37 мм



20384.B
С высокоэффективным диодом, 120-230 В~ 50/60 Гц - 3 модуля. Глубина: 37 мм



20382.N
С высокоэффективным диодом, 230 В~ 50/60 Гц. Глубина: 37 мм



20384.N
С высокоэффективным диодом, 120-230 В~ 50/60 Гц - 3 модуля. Глубина: 37 мм

Приборы аварийного освещения

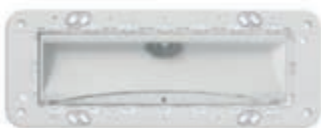

02661
С высокоэффективным светодиодом, 230 В~ 50/60 Гц, никель-кадмиевая перезаряжаемая батарея, для установки во встроенных коробках, 7 модулей. Глубина: 44,7 мм



20394
230 В~ 50/60 Гц, Ni-Cd батарея с FD 4W G5 лампой и встроенной 7-модульной рамой. Глубина: 47,1 мм



02662
Регулируемая светодиодная лампа 230 В~ 50 Гц - 3 модуля
02662.120
Как выше, 120 В~. Глубина: 39 мм



02663
Регулируемая светодиодная лампа RGB 230 В~ 50 Гц - 3 модуля
02663.120
Как выше, 120 В~. Глубина: 39 мм

Аккумуляторные батареи



00908
3 x Ni-MH 1,2 В 800 mAh, HR03 (AAA)



00910
Батарея Ni-MH 4,8 В 80 мАч для электронного переносного фонаря



00911.1
Батарея Ni-Cd 2,4 В 1,3 мАч для аварийных осветительных приборов (20394)



00913
Запасная перезаряжаемая батарея 4,8 В 800 мАч для приборов аварийного освещения на светодиодах 02661

Защита • Обнаружение

Серые	Белый	Next
-------	-------	------

Защитное оборудование

 20416 1P 16 A 250 В~ держатель предохранителя. Глубина: 29 мм	 20417 230 В~ SPD ограничитель переходного напряжения. Глубина: 29 мм	 20417.R Запасная часть для 20417	 20416.B 1P 16 A 250 В~ держатель предохранителя. Глубина: 29 мм	 20417.B 230 В~ SPD ограничитель переходного напряжения. Глубина: 29 мм	 20416.N 1P 16 A 250 В~ держатель предохранителя. Глубина: 29 мм	 20417.N 230 В~ SPD ограничитель переходного напряжения. Глубина: 29 мм
---	---	---	--	---	--	---

1P+N прерыватели цепи (120-230 В~ 50/60 Гц)

 20405.06 С 6, отключающая способность 1500 А. Глубина: 39 мм	 20405.10 С 10, отключающая способность 3000 А. Глубина: 39 мм	 20405.16 С 16, отключающая способность 3000 А. Глубина: 39 мм	 20405.06.B С 6, отключающая способность 1500 А. Глубина: 39 мм	 20405.10.B С 10, отключающая способность 3000 А. Глубина: 39 мм	 20405.16.B С 16, отключающая способность 3000 А. Глубина: 39 мм	 20405.06.N С 6, отключающая способность 1500 А. Глубина: 39 мм	 20405.10.N С 10, отключающая способность 3000 А. Глубина: 39 мм	 20405.16.N С 16, отключающая способность 3000 А. Глубина: 39 мм
---	---	---	--	---	---	--	---	---

Дифференциальные автоматические выключатели с защитой от перенапряжения 1P+N (120-230 В~ 50-60 Гц)

 20411.06 С 6, I _{Δn} 10 mA отключающая способность 1500 А - 2 модуля. Глубина: 39 мм	 20411.10 С 10, I _{Δn} 10 mA отключающая способность 3000 А - 2 модуля. Глубина: 39 мм	 20411.06.B С 6, I _{Δn} 10 mA отключающая способность 1500 А - 2 модуля. Глубина: 39 мм	 20411.10.B С 10, I _{Δn} 10 mA отключающая способность 3000 А - 2 модуля. Глубина: 39 мм	 20411.06.N С 6, I _{Δn} 10 mA отключающая способность 1500 А - 2 модуля. Глубина: 39 мм	 20411.10.N С 10, I _{Δn} 10 mA отключающая способность 3000 А - 2 модуля. Глубина: 39 мм
 20411.16 С 16, I _{Δn} 10 mA отключающая способность 3000 А - 2 модуля. Глубина: 39 мм	 20411.16.6 С 16, I _{Δn} 6 mA отключающая способность 3000 А - 2 модуля. Глубина: 39 мм	 20411.16.B С 16, I _{Δn} 10 mA отключающая способность 3000 А - 2 модуля. Глубина: 39 мм	 20411.16.6.B С 16, I _{Δn} 6 mA отключающая способность 3000 А - 2 модуля. Глубина: 39 мм	 20411.16.N С 16, I _{Δn} 10 mA отключающая способность 3000 А - 2 модуля. Глубина: 39 мм	 20411.16.6.N С 16, I _{Δn} 6 mA отключающая способность 3000 А - 2 модуля. Глубина: 39 мм

Детекторы (230 В~ 50/60 Гц)

 20420 Детектор утечек метана "Gas Stop Metano", регулятор клапана - 3 модуля. Глубина: 37 мм	 20421 Детектор утечек сетевого газа "Gas Stop GPL", регулятор клапана - 3 модуля. Глубина: 37 мм	 20420.B Детектор утечек метана "Gas Stop Metano", регулятор клапана - 3 модуля. Глубина: 37 мм	 20421.B Детектор утечек сетевого газа "Gas Stop GPL", регулятор клапана - 3 модуля. Глубина: 37 мм	 20420.N Детектор утечек метана "Gas Stop Metano", регулятор клапана - 3 модуля. Глубина: 37 мм	 20421.N Детектор утечек сетевого газа "Gas Stop GPL", регулятор клапана - 3 модуля. Глубина: 37 мм
---	--	--	--	--	--



01899

Баллончик для проверки утечки метана и сетевого газа Gas Test

Комфорт • Контроль климата

Серые	Белый	Next
-------	-------	------

Часы (120-230 В~ 50/60 Гц)



20448
24/7 часы-программатор,
1-канал, 8 А 230 В~
выход переключения реле
- 2 модуля.
Глубина: 37 мм



Δ 20449
Электронные
часы-будильник
- 2 модуля.
Глубина: 37 мм



20448.B
24/7 часы-программатор,
1-канал, 8 А 230 В~
выход переключения реле
- 2 модуля.
Глубина: 37 мм



Δ 20449.B
Электронные
часы-будильник
- 2 модуля.
Глубина: 37 мм



20448.N
24/7 часы-программатор,
1-канал, 8 А 230 В~
выход переключения реле
- 2 модуля.
Глубина: 37 мм



Δ 20449.N
Электронные
часы-будильник
- 2 модуля.
Глубина: 37 мм

Электронные термостаты (обогрев и кондиционирование, 120-230 В~ 50/60Гц)



02950
Термостат с сенсорным экраном, управление температурой в режимах ON/OFF и PID, 1 вход для подключения датчика температуры, 1 многофункциональный вход, перекидной релейный выход 5(2) А 230 В~ - 2 модуля.
Глубина: 38,5 мм



02950.B
Термостат с сенсорным экраном, управление температурой в режимах ON/OFF и PID, 1 вход для подключения датчика температуры, 1 многофункциональный вход, перекидной релейный выход 5(2) А 230 В~ - 2 модуля.
Глубина: 38,5 мм



02950.BN
Термостат с сенсорным экраном, управление температурой в режимах ON/OFF и PID, 1 вход для подключения датчика температуры, 1 многофункциональный вход, перекидной релейный выход 5(2) А 230 В~ - 2 модуля.
Глубина: 38,5 мм

Электронные хронотермостаты (обогрев и кондиционирование)



02955
Термостат с сенсорным экраном, управление температурой в режимах ON/OFF и PID, 1 вход для подключения датчика температуры, 1 многофункциональный вход, 1 вход RJ9 для подключения измерителя энергии (02960), перекидной релейный выход 5(2) А 230 В~ - 3 модуля. Глубина: 35,3 мм



02955.B
Термостат с сенсорным экраном, управление температурой в режимах ON/OFF и PID, 1 вход для подключения датчика температуры, 1 многофункциональный вход, 1 вход RJ9 для подключения измерителя энергии (02960), перекидной релейный выход 5(2) А 230 В~ - 3 модуля. Глубина: 35,3 мм



02955.BN
Термостат с сенсорным экраном, управление температурой в режимах ON/OFF и PID, 1 вход для подключения датчика температуры, 1 многофункциональный вход, 1 вход RJ9 для подключения измерителя энергии (02960), перекидной релейный выход 5(2) А 230 В~ - 3 модуля. Глубина: 35,3 мм



20445
6(2) А 230 В~ выход переключения реле, 120-230 В~ 50/60 Гц - 2 модуля.
Глубина: 37 мм



20446
5(2) А 250 В~ выход переключения реле, AA LR6 1,5 В батарея (поставляется) - 3 модуля.
Глубина: 43 мм



20445.B
6(2) А 230 В~ выход переключения реле, 120-230 В~ 50/60 Гц - 2 модуля.
Глубина: 37 мм



20446.B
5(2) А 250 В~ выход переключения реле, AA LR6 1,5 В батарея (поставляется) - 3 модуля.
Глубина: 43 мм



20445.N
6(2) А 230 В~ выход переключения реле, 120-230 В~ 50/60 Гц - 2 модуля.
Глубина: 37 мм



20446.N
5(2) А 250 В~ выход переключения реле, AA LR6 1,5 В батарея (поставляется) - 3 модуля.
Глубина: 43 мм

Электронные датчики



20432
Электронный датчик температуры.
Глубина: 24,4 мм



20433
Электронный датчик влажности 12/24 В, 1 выход 0-10 В или 4-20 мА - 2 модуля
Глубина: 37 мм



20432.B
Электронный датчик температуры.
Глубина: 24,4 мм



20433.B
Электронный датчик влажности 12/24 В, 1 выход 0-10 В или 4-20 мА - 2 модуля
Глубина: 37 мм



20432.N
Электронный датчик температуры.
Глубина: 24,4 мм



20433.N
Электронный датчик влажности 12/24 В, 1 выход 0-10 В или 4-20 мА - 2 модуля
Глубина: 37 мм

Контроль климата • Автономные Решения

Серые	Белый	Next
-------	-------	------

Переключатели для вентиляционных конвекторов

 20095 Ползунковый, 1П 6(2) А 250 В~, 4-позиции. Глубина: 40 мм	 20096 Поворотный, 1П 6(3) А 250 В~, 4-позиции - 2 модуля. Глубина: 37 мм	 20095.B Ползунковый, 1П 6(2) А 250 В~, 4-позиции. Глубина: 40 мм	 20096.B Поворотный, 1П 6(3) А 250 В~, 4-позиции - 2 модуля. Глубина: 37 мм	 20095.N Ползунковый, 1П 6(2) А 250 В~, 4-позиции. Глубина: 40 мм	 20096.N Поворотный, 1П 6(3) А 250 В~, 4-позиции - 2 модуля. Глубина: 37 мм
--	---	---	---	---	---

Измеритель энергии



02960
 3 входа для подключения датчиков 01457, измеряемая мощность 50 Вт-10 кВт, установка в рейку DIN (60715 TH35), занимает 1 модуль 17,5 мм. Поставляется с 01457

Проводной датчик температуры















02965.1
 Проводной датчик температуры, NTC 10 кΩ, 3 м

Система видеодомофонов

 21554 Сенсорный видеоскрин 4,3" Full Flat, для внутреннего поста системы видеодомофонии Due Fili Plus, служащий для контроля и управления, вход для подключения датчика температуры, с держателем для установки в коробки на 8 модулей. Глубина: 46,7 мм	 21554.B Сенсорный видеоскрин 4,3" Full Flat, для внутреннего поста системы видеодомофонии Due Fili Plus, служащий для контроля и управления, вход для подключения датчика температуры, с держателем для установки в коробки на 8 модулей. Глубина: 46,7 мм	 21554.BN Сенсорный видеоскрин 4,3" Full Flat, для внутреннего поста системы видеодомофонии Due Fili Plus, служащий для контроля и управления, вход для подключения датчика температуры, с держателем для установки в коробки на 8 модулей. Глубина: 46,7 мм
---	--	---



01963
 Модуль видеодомофонии Due Fili Plus

 20557 Динамик для систем Due Fili - 3 модуля Глубина: 37 мм	 20577 Кнопка вызова для систем Due Fili - 3 модуля Глубина: 37 мм	 20557.B Динамик для систем Due Fili - 3 модуля Глубина: 37 мм	 20577.B Кнопка вызова для систем Due Fili - 3 модуля Глубина: 37 мм	 20557.N Динамик для систем Due Fili - 3 модуля Глубина: 37 мм	 20577.N Кнопка вызова для систем Due Fili - 3 модуля Глубина: 37 мм			
 20560 Внутренняя цветная видекамера. Глубина: 37 мм	 20565 Внутренняя цветная видекамера и встроенный микрофон - 2 модуля. Глубина: 26,5 мм	 20570 Внутренняя цветная видекамера с диодом. Глубина: 37 мм	 20560.B Внутренняя цветная видекамера. Глубина: 37 мм	 20565.B Внутренняя цветная видекамера и встроенный микрофон - 2 модуля. Глубина: 26,5 мм	 20570.B Внутренняя цветная видекамера с диодом. Глубина: 37 мм	 20560.N Внутренняя цветная видекамера. Глубина: 37 мм	 20565.N Внутренняя цветная видекамера и встроенный микрофон - 2 модуля. Глубина: 26,5 мм	 20570.N Внутренняя цветная видекамера с диодом. Глубина: 37 мм

Решения для гостиниц

Серые	Белый	Next
-------	-------	------

Решения для гостиниц



▲02686
4-кнопочный блок управления 1P NO 12 В пост. тока, макс. 50 мА, комплектуется взаимозаменяемыми половинными кнопками, с подсветкой - 2 модуля. Глубина: 15 мм



▲21125
8 неполяризованных входов, 7 твердотельных выходов для неполяризованных контактов, питание 9-32 В пост. тока, для нанесения внутри/снаружи гостиничных номеров или кают - 3 модуля. Глубина: 22,8 мм



20026.DND
"Do Not Disturb"
С диффузором



20026.PLS
"Please Clean"
С диффузором



20026.DND.B
"Do Not Disturb"
С диффузором



20026.PLS.B
"Please Clean"
С диффузором



20026.DND.N
"Do Not Disturb"
С диффузором



20026.PLS.N
"Please Clean"
С диффузором



▲20099
Контроль громкости,
8 Ω 15 W - 2 модуля.
Глубина: 30,9 мм



▲20099.B
Контроль громкости,
8 Ω 15 W - 2 модуля.
Глубина: 30,9 мм



▲20099.N
Контроль громкости,
8 Ω 15 W - 2 модуля.
Глубина: 30,9 мм



20097
HP 10 A 230 V~, с двумя световыми индикаторами для отелей "Do Not Disturb" и "Please Clean" - 2 модуля. Глубина: 29 мм



▲00975
Тег для настройки для кнопки 20097



02685
Световых индикатора: IN (вход), Do Not Disturb (не беспокоить), OUT (выход), символ официантки, белый - 2 модуля. Глубина: 22 мм



20290
230 В~ 50/60 Гц, с разделительным трансформатором 20 ВА, 230 В~ и 120 В~ выходы - 3 модуля. Глубина: 42 мм



20291⁶
230 В~ 50/60 Гц, с разделительным трансформатором 20 ВА, 230 В~ и 120 В~ выходы. Глубина: 41 мм



20290.B
230 В~ 50/60 Гц, с разделительным трансформатором 20 ВА, 230 В~ и 120 В~ выходы - 3 модуля. Глубина: 42 мм



20291.B⁶
230 В~ 50/60 Гц, с разделительным трансформатором 20 ВА, 230 В~ и 120 В~ выходы. Глубина: 41 мм



20290.N
230 В~ 50/60 Гц, с разделительным трансформатором 20 ВА, 230 В~ и 120 В~ выходы - 3 модуля. Глубина: 42 мм



20291.N⁶
230 В~ 50/60 Гц, с разделительным трансформатором 20 ВА, 230 В~ и 120 В~ выходы. Глубина: 41 мм



▲02690
Выключатель освещения, лампы накаливания 2000 вт, CFL 10-1000 вт, LED 100 вт, 220-240 В~ 50/60 Гц, потолочный монтаж

^o Лампы и сигнальные устройства стр. 105

⁶ Соответствует норме BS 61558-2-5

Решения для гостиниц

Серые	Белый	Next
-------	-------	------

Решения для гостиниц

Система контроля доступа



20461
Считыватель/программатор
смарт-карт, 12-24 В~ 50/60 Гц
/ 12-24 В пост.т. (SELV)
- 3 модуля.
Глубина: 37 мм



20461.B
Считыватель/программатор
смарт-карт, 12-24 В~ 50/60 Гц
/ 12-24 В пост.т. (SELV)
- 3 модуля.
Глубина: 37 мм



20461.N
Считыватель/программатор
смарт-карт, 12-24 В~ 50/60
Гц / 12-24 В пост.т. (SELV)
- 3 модуля.
Глубина: 37 мм



20463
Электронный выключатель,
вертикальное гнездо,
120-230 В~ 50/60 Гц
- 2 модуля.
Глубина: 20,5 мм



20465
Электронный выключатель,
вертикальное гнездо, 230 В~
50/60 Гц, 24 В~/24 В пост.т.
(SELV) - 3 модуля.
Глубина: 37 мм



20463.B
Электронный выключатель,
вертикальное гнездо,
120-230 В~ 50/60 Гц
- 2 модуля.
Глубина: 20,5 мм



20465.B
Электронный выключатель,
вертикальное гнездо, 230 В~
50/60 Гц, 24 В~/24 В пост.т.
(SELV) - 3 модуля.
Глубина: 37 мм



20463.N
Электронный выключатель,
вертикальное гнездо,
120-230 В~ 50/60 Гц
- 2 модуля.
Глубина: 20,5 мм



20465.N
Электронный выключатель,
вертикальное гнездо, 230 В~
50/60 Гц, 24 В~/24 В пост.т.
(SELV) - 3 модуля.
Глубина: 37 мм



20468
Электронный считыватель
NFC/RFID, совместимый с
электронными решениями
AGB для гостиниц,
вертикальный карман,
120-230 В ~50/60 Гц
- 3 модуля.
Глубина: 30,5 мм



20468.1
Электронный считыватель
NFC/RFID, совместимый с
электронными решениями
CISA для гостиниц,
вертикальный карман,
120-230 В ~50/60 Гц
- 3 модуля.
Глубина: 30,5 мм



20468.B
Электронный считыватель
NFC/RFID, совместимый с
электронными решениями
AGB для гостиниц,
вертикальный карман,
120-230 В ~50/60 Гц
- 3 модуля.
Глубина: 30,5 мм



20468.1.B
Электронный считыватель
NFC/RFID, совместимый с
электронными решениями
CISA для гостиниц,
вертикальный карман,
120-230 В ~50/60 Гц
- 3 модуля.
Глубина: 30,5 мм



20468.N
Электронный считыватель
NFC/RFID, совместимый с
электронными решениями
AGB для гостиниц,
вертикальный карман,
120-230 В ~50/60 Гц
- 3 модуля.
Глубина: 30,5 мм



20468.1.N
Электронный считыватель
NFC/RFID, совместимый с
электронными решениями
CISA для гостиниц,
вертикальный карман,
120-230 В ~50/60 Гц
- 3 модуля.
Глубина: 30,5 мм



16452
Смарт карта программир
16452.H
Как выше, персонализ



16452.S
Карта ISO

Решения для гостиниц • Смарт-устройства

Серые

Белый

Next

Решения для гостиниц

Система контроля доступа Bus



20470
Считыватель карт и транспондер ключа - 2 модуля.
Глубина: 26,5 мм



20471
Считыватель смарт-карт и программатор - 3 модуля.
Глубина: 37 мм



20470.B
Считыватель карт и транспондер ключа - 2 модуля.
Глубина: 26,5 мм



20471.B
Считыватель смарт-карт и программатор - 3 модуля.
Глубина: 37 мм



20470.N
Считыватель карт и транспондер ключа - 2 модуля.
Глубина: 26,5 мм



20471.N
Считыватель смарт-карт и программатор - 3 модуля.
Глубина: 37 мм



20472
Актуатор с 3 А 30 В выходом переключения реле - 2 модуля.
Глубина: 26,5 мм



20472.B
Актуатор с 3 А 30 В выходом переключения реле - 2 модуля.
Глубина: 26,5 мм



20472.N
Актуатор с 3 А 30 В выходом переключения реле - 2 модуля.
Глубина: 26,5 мм



20473
Программатор смарт-карт в настольной монтажной коробке - 4 модуля



20473.B
Программатор смарт-карт в настольной монтажной коробке - 4 модуля



20473.N
Программатор смарт-карт в настольной монтажной коробке - 4 модуля



01816
Карта транспондер
01816.N
Как выше, персонализ



01815
Ключ транспондер



16452
Смарт карта программир.
16452.N
Как выше, персонализ



16474
Смарт карта для последовательного соединения



01400
Блок питания,
29 В 400 мА,
230 В ~50/60 Гц,
2 модуля x 17,5 мм



01401
Блок питания, 29 В 1280 мА,
120-230 В ~50/60 Гц,
8 модуля x 17,5 мм

Точка доступа Wi-Fi



20195
72,2 Мбит/с с 2 портами LAN 10-100 Мбит/с, вход ВКЛ/ВЫКЛ для дистанционной кнопки, 230 В ~50/60 Гц - 2 модуля.
Глубина: 41 мм



20195.B
72,2 Мбит/с с 2 портами LAN 10-100 Мбит/с, вход ВКЛ/ВЫКЛ для дистанционной кнопки, 230 В ~50/60 Гц - 2 модуля.
Глубина: 41 мм



20195.N
72,2 Мбит/с с 2 портами LAN 10-100 Мбит/с, вход ВКЛ/ВЫКЛ для дистанционной кнопки, 230 В ~50/60 Гц - 2 модуля.
Глубина: 41 мм

Смарт-устройства

Серые

Белый

Next

Звуковое вещание *Bluetooth® wireless technology*



21588
Пассивный диффузор звука
8 Ω 10 Вт - 8 модулей.
Глубина: 48 мм



21588.B
Пассивный диффузор звука
8 Ω 10 Вт - 8 модулей.
Глубина: 48 мм



21588.N
Пассивный диффузор звука
8 Ω 10 Вт - 8 модулей.
Глубина: 48 мм



20587
Пассивный диффузор
звука 8 Ω 3 Вт
- 3 модуля.
Глубина: 40 мм



▲ 20099
Контроль громкости,
8 Ω 15 W - 2 модуля.
Глубина: 30,9 мм



20587.B
Пассивный диффузор
звука 8 Ω 3 Вт
- 3 модуля.
Глубина: 40 мм



▲ 20099.B
Контроль громкости,
8 Ω 15 W - 2 модуля.
Глубина: 30,9 мм



20587.N
Пассивный диффузор
звука 8 Ω 3 Вт
- 3 модуля.
Глубина: 40 мм



▲ 20099.N
Контроль громкости,
8 Ω 15 W - 2 модуля.
Глубина: 30,9 мм



VIEW
IoT smart life

Bluetooth®

20590¹
Стерефонический усилитель 4+4 Вт,
2 выхода для звуковых громкоговорителей 8 Ω
со встроенным приемником *Bluetooth® wireless
technology*, 1 вход LINE IN, питание 12 В пост.
тока - 2 модуля. Глубина: 36 мм



VIEW
IoT smart life

Bluetooth®

20590.B¹
Стерефонический усилитель 4+4 Вт,
2 выхода для звуковых громкоговорителей 8 Ω
со встроенным приемником *Bluetooth® wireless
technology*, 1 вход LINE IN, питание 12 В пост.
тока - 2 модуля. Глубина: 36 мм

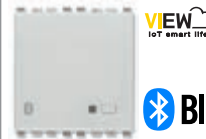

VIEW
IoT smart life

Bluetooth®

20590.N¹
Стерефонический усилитель 4+4 Вт,
2 выхода для звуковых громкоговорителей 8 Ω
со встроенным приемником *Bluetooth® wireless
technology*, 1 вход LINE IN, питание 12 В пост.
тока - 2 модуля. Глубина: 36 мм

¹ Можно запросить артикул с персонализацией сети Bluetooth (см. технические характеристики на странице 143)



01831
Блок питания 12 пост.т. 1250 мА,
100-240 В~ 50/60 Гц,
1,5 модуля x 17,5 мм



▲ 01831.1
Блок питания 12 пост.т. 1250 мА,
100-240 В~ 50/60 Гц,
1 модуль x 17,5 мм

Комплект для радиочастот



OK03906
Комплект Friends of Hue Eikon Evo,
белая. Содержание:
• 1 элемент управления с 4 кнопками
с радиочастотой 03906
• 1 подложка 21507.B, белая
• 2 кнопки 20506.B, белая
комплектуется кнопками Eikon Evo



zigbee
certified
product



OK03906.01
Комплект Friends of Hue Eikon Evo,
серая. Содержание:
• 1 элемент управления с 4 кнопками
с радиочастотой 03906
• 1 подложка 21507, серая
• 2 кнопки 20506, серая
комплектуется кнопками Eikon Evo



zigbee
certified
product

Смарт-устройства

Серые

Белый

Next

Комплект для радиочастот



▲ 0K03906.03

Комплект Friends of Hue Eikon Evo.

Содержание:

- 1 элемент управления с 4 кнопками с радиочастотой 03906
- 1 подложка 21507.В, белая
- 2 кнопки 20506.В, белая
- Накладки 2 модуля 21642.17, Полностью белый

Радиочастотные интеллектуальные устройства



03955

4-кнопочный плоский элемент управления с радиочастотным передатчиком 868 МГц, стандарт EnOcean®, комплектуется кнопками 20506+20506.2 - 2 модуля



01796.1

Многофункциональный актуатор EnOcean® с релейным НР выходом 8 А 230 В~, питание 230 В~ 50/60 Гц



03925

4-кнопочный плоский элемент управления с радиочастотным передатчиком 2,4 ГГц, технология Bluetooth® Low Energy wireless technology, комплектуется кнопками 20506+20506.2 - 2 модуля

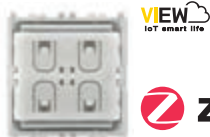

03905

4-кнопочный плоский элемент управления с радиочастотным передатчиком 2,4 ГГц, стандарт ZigBee Green Power, комплектуется кнопками 20506+20506.2 - 2 модуля

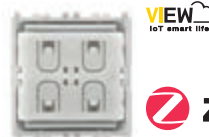

03906

4-кнопочный плоский элемент управления с радиочастотным передатчиком 2,4 ГГц, стандарт ZigBee Green Power и Friends of Hue, комплектуется кнопками 20506 - 2 модуля



20507

Подложка для настенной установки на стене для радиочастотного управления, укомплектовывается накладками 2 модулей Eikon Chrome, серая



20507.В

Подложка для настенной установки на стене для радиочастотного управления, укомплектовывается накладками 2 модулей Eikon Chrome, белая



21507

Подложка для настенной установки на стене для радиочастотного управления, укомплектовывается накладками 2 модулей Eikon Evo, серая



21507.В

Подложка для настенной установки на стене для радиочастотного управления, укомплектовывается накладками 2 модулей Eikon Evo, белая



■ 22507

Подложка для настенной установки на стене для радиочастотного управления, укомплектовывается накладками 2 модулей Eikon Exé, серая



■ 22507.В

Подложка для настенной установки на стене для радиочастотного управления, укомплектовывается накладками 2 модулей Eikon Exé, белая



20506

Пара кнопок 1 модуль для радиочастотных элементов управления, персонализируемые



20506.2

Кнопка 2 модуля для радиочастотных элементов управления, персонализируемая



20506.В

Пара кнопок 1 модуль для радиочастотных элементов управления, персонализируемые



20506.2.В

Кнопка 2 модуля для радиочастотных элементов управления, персонализируемая



20506.N

Пара кнопок 1 модуль для радиочастотных элементов управления, персонализируемые



20506.2.N

Кнопка 2 модуля для радиочастотных элементов управления, персонализируемая

Серые

Белый

Next

Контроль



21553.2
Мультимедийный сенсорный видеозэкран 10" IP для внутреннего поста системы видеодомофонии Due Fili Plus и управления системой автоматики By-me через веб-сервер



21554
Сенсорный видеозэкран 4,3" Full Flat, для внутреннего поста системы видеодомофонии Due Fili Plus, служащий для контроля и управления, вход для подключения датчика температуры, с держателем для установки в коробки на 8 модулей. Глубина: 46,7 мм



21554.B
Сенсорный видеозэкран 4,3" Full Flat, для внутреннего поста системы видеодомофонии Due Fili Plus, служащий для контроля и управления, вход для подключения датчика температуры, с держателем для установки в коробки на 8 модулей. Глубина: 46,7 мм



21554.BN
Сенсорный видеозэкран 4,3" Full Flat, для внутреннего поста системы видеодомофонии Due Fili Plus, служащий для контроля и управления, вход для подключения датчика температуры, с держателем для установки в коробки на 8 модулей. Глубина: 46,7 мм



01963
Модуль видеодомофонии Due Fili Plus



21511.1
Сенсорный экран 4,3" Full Flat, для контроля и управления, вход для подключения датчика температуры, с держателем для установки в коробки на 8 модулей. Глубина: 39,9 мм



21512.1
Для контроля и управления, вход для подключения датчика температуры - 3 модуля. Глубина: 37 мм



21511.1.B
Сенсорный экран 4,3" Full Flat, для контроля и управления, вход для подключения датчика температуры, с держателем для установки в коробки на 8 модулей. Глубина: 39,9 мм



21512.1.B
Для контроля и управления, вход для подключения датчика температуры - 3 модуля. Глубина: 37 мм



21511.1.BN
Сенсорный экран 4,3" Full Flat, для контроля и управления, вход для подключения датчика температуры, с держателем для установки в коробки на 8 модулей. Глубина: 39,9 мм



21512.1.BN
Для контроля и управления, вход для подключения датчика температуры - 3 модуля. Глубина: 37 мм



01942
Двухканальный номеронабиратель, GSM, для подключения к Bus 12-24 В~50/60 Гц / 12-30 В В пост.т., 6 модуля x 17,5 мм



01945
Веб-сервер для локального и удаленного управления системой домашней автоматики By-me через IP, 8 модуля x 17,5 мм



01946
Веб-сервер Light для локального и удаленного управления системой домашней автоматики By-me через IP, число управляемых устройств: до 64, 8 модуля x 17,5 мм



01993
Аппаратный интерфейс для программирования системы и устройств By-me через подключение к шине с разъемом RJ11. Требуется программное обеспечение EasyTool Professional

Серые

Белый

Next

Контроль



21509

Для управления и настройки, сенсорный дисплей, 1 вход для подключения датчика температуры, поставляется с держателем V51923 для установки в рейку DIN (60715 TH35) - 3 модуля. В комплекте с разъемом RJ45, кабелем и держателем V51921. Глубина: 37 мм



21509.B

Для управления и настройки, сенсорный дисплей, 1 вход для подключения датчика температуры, поставляется с держателем V51923 для установки в рейку DIN (60715 TH35) - 3 модуля. В комплекте с разъемом RJ45, кабелем и держателем V51921. Глубина: 37 мм



21509.N

Для управления и настройки, сенсорный дисплей, 1 вход для подключения датчика температуры, поставляется с держателем V51923 для установки в рейку DIN (60715 TH35) - 3 модуля. В комплекте с разъемом RJ45, кабелем и держателем V51921. Глубина: 37 мм



01468

Модуль реализации логических и математических функций, хронирования и сообщений, 1 модуля x 17,5 мм



01400

Блок питания, 29 В 400 мА, 230 В~ 50/60 Гц, 2 модуля x 17,5 мм



01401

Блок питания, 29 В 1280 мА, 120-230 В~ 50/60 Гц, 8 модуля x 17,5 мм



01830

Блок питания 12 В пост.т., 120-230 В~ 50/60 Гц, 4 модуля x 17,5 мм



01831

Блок питания 12 В пост.т. 1250 мА, 100-240 В~ 50/60 Гц, 1,5 модуля x 17,5 мм



▲01831.1

Блок питания 12 В пост.т. 1250 мА, 100-240 В~ 50/60 Гц, 1 модуль x 17,5 мм



01845.1

Соединитель линейный, 2 модуля x 17,5 мм



20580

Блок питания с выходом 32 В пост. тока 100 В-А, питание 110-230 В ~ 50-60 Гц. Глубина: 40 мм



20580.B

Блок питания с выходом 32 В пост. тока 100 В-А, питание 110-230 В ~ 50-60 Гц. Глубина: 40 мм



20580.N

Блок питания с выходом 32 В пост. тока 100 В-А, питание 110-230 В ~ 50-60 Гц. Глубина: 40 мм



20329

Специальный разъем для Bus, винтовые зажимы. Глубина: 33,6 мм



20329.B

Специальный разъем для Bus, винтовые зажимы. Глубина: 33,6 мм



20329.N

Специальный разъем для Bus, винтовые зажимы. Глубина: 33,6 мм



01840.E

Кабель для системы Bus, 2x0,50 мм², с оболочкой LSZH, класс CPR Eca, следовательно, пригодный для укладки в одном коробе с кабелями I категории (U0 = 400 V), белая - 100 м



01841.E

Кабель для системы Bus, 2x0,50 мм², экранированный, с оболочкой LSZH, класс CPR Eca, следовательно, пригодный для укладки в одном коробе с кабелями I категории (U0 = 400 V), белая - 100 м



01840.C

Кабель для системы Bus, 2x0,50 мм², с оболочкой LSZH, класс CPR Cca s1b d1 a1, следовательно, пригодный для укладки в одном коробе с кабелями I категории (U0 = 400 V), цвет желтый - 100 м



01839

Зажимы на 2 полюса с винтами

Серые

Белый

Next

Управление и функции

Элементы управления Eikon Tactil



21520
4 программируемые кнопки для управления 2 отдельными блоками нагрузок или сценариями - 2 модуля. Глубина: 38 мм



21540
6 программируемые кнопки для управления 3 отдельными блоками нагрузок или сценариями - 3 модуля. Глубина: 38 мм



21847
8 листов этикеток и надписей для выключателей Eikon Tactil



▲ 21847.1
4 листа этикеток с символами и надписями для нанесения внутри/снаружи гостиничных номеров или кают на элементы управления Eikon Tactil



▲ 21847.2
4 листов этикеток и надписей для выключателей Eikon Tactil

Элементы управления



01480
4 кнопки - 2 модуля
01480.TR
Как выше, в тропическом исполнении. Глубина: 20 mm



01481
4 кнопки + привод реле НО 16 А 120-240 В ~50/60 Гц - 2 модуля
Глубина: 37 мм



01482
4 кнопки + привод 1 затвора с ориентацией ламелей, релейный выход для двигателя cosφ 0,6 2 А 120-240 В ~50/60 Гц - 2 модуля
Глубина: 37 мм



01485
6 кнопки - 3 модуля
01485.TR
Как выше, в тропическом исполнении. Глубина: 20 mm



01486
6 кнопки + привод реле НО 16 А 120-240 В ~50/60 Гц - 3 модуля
Глубина: 37 мм



01487
6 кнопки + привод 1 затвора с ориентацией ламелей, релейный выход для двигателя cosφ 0,6 2 А 120-240 В ~50/60 Гц - 3 модуля
Глубина: 37 мм

Элементы управления для регуляторов



20529
2 качающиеся нажимные клавиши + актуатор SLAVE-диммера - 2 модуля. Глубина: 37 мм



20529.120
2 качающиеся нажимные клавиши + актуатор SLAVE-диммера 120 В~ - 2 модуля. Глубина: 37 мм



20549
3 качающиеся нажимные клавиши + 40-300 Вт / 40-200 ВА актуатор MASTER-диммера - 3 модуля. Глубина: 37 мм

Серые

Белый

Next

Управление и функции

2 взаимозаменяемых половинных кнопки 1 и 2 модуля

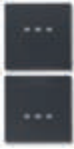

20751
Нейтральные, персонализируемые



20751.0
Фиксированные, нейтральные



20751.B
Нейтральные, персонализируемые



20751.0.B
Фиксированные, нейтральные



20751.N
Нейтральные, персонализируемые



20751.0.N
Фиксированные, нейтральные



20751.1
Символы ON/OFF



20751.2
Символы стрелок



20751.3
Символы регулировки



20751.1.B
Символы ON/OFF



20751.2.B
Символы стрелок



20751.3.B
Символы регулировки



20751.1.N
Символы ON/OFF



20751.2.N
Символы стрелок



20751.3.N
Символы регулировки



20752
Нейтральные, персонализируемые



20752.1
Символы ON/OFF



20752.B
Нейтральные, персонализируемые



20752.1.B
Символы ON/OFF



20752.N
Нейтральные, персонализируемые



20752.1.N
Символы ON/OFF



20752.2
Символы стрелок



20752.3
Символы регулировки



20752.2.B
Символы стрелок



20752.3.B
Символы регулировки



20752.2.N
Символы стрелок



20752.3.N
Символы регулировки

Взаимозаменяемые кнопки 1 и 2 модуля для регуляторов



Δ 20531.25
Универсальные символы регулирования, для качающихся нажимных клавиш



Δ 20532.25
Универсальные символы регулирования, для качающихся нажимных клавиш



Δ 20531.25.B
Универсальные символы регулирования, для качающихся нажимных клавиш



Δ 20532.25.B
Универсальные символы регулирования, для качающихся нажимных клавиш



Δ 20531.25.N
Универсальные символы регулирования, для качающихся нажимных клавиш

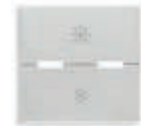

Δ 20532.25.N
Универсальные символы регулирования, для качающихся нажимных клавиш

Серые

Белый

Next

Управление и функции

Устройства обнаружения



Δ 20516
Приемник дистанционного управления - 2 модуля.
Глубина: 26,5 мм



20486
Ориентируемый ИК датчик присутствия - 2 модуля.
Глубина: 26,5 мм



20485
ИК датчик присутствия - 2 модуля.
Глубина: 26,5 мм



Δ 20516.B
Приемник дистанционного управления - 2 модуля.
Глубина: 26,5 мм



20486.B
Ориентируемый ИК датчик присутствия - 2 модуля.
Глубина: 26,5 мм



20485.B
ИК датчик присутствия - 2 модуля.
Глубина: 26,5 мм



Δ 20516.N
Приемник дистанционного управления - 2 модуля.
Глубина: 26,5 мм



20486.N
Ориентируемый ИК датчик присутствия - 2 модуля.
Глубина: 26,5 мм



20485.N
ИК датчик присутствия - 2 модуля.
Глубина: 26,5 мм



Δ 01849
Пульт ИК на 14 каналов



01828
Мини ИК детектор присутствия, для поверхностного монтажа



00802.14
Ориентируемый суппорт - 2 модуля



00805.14
Адаптер для ориентируемого суппорта, встраиваемый монтаж - 2 модуля.
Глубина: 36,5 мм



00800.14
Каркас для ориентируемого суппорта



00802
Ориентируемый суппорт - 2 модуля



00805
Адаптер для ориентируемого суппорта, встраиваемый монтаж - 2 модуля.
Глубина: 36,5 мм



00800
Каркас для ориентируемого суппорта



00802.20
Ориентируемый суппорт - 2 модуля



00805.20
Адаптер для ориентируемого суппорта, встраиваемый монтаж - 2 модуля.
Глубина: 36,5 мм



00800.20
Каркас для ориентируемого суппорта

Интерфейсы, приводы и диммеры



Δ 20515
Интерфейс для традиционных выключателей 230 В~ /12-24 В пост./перем.т. - 2 модуля.
Глубина: 37 мм



20518
Интерфейс для традиционных выключателей.
Глубина: 40 мм



20584.1
Преобразователь данных для передачи команд системы Ву-ме в приемное устройство IR, в комплекте с кабелем 3 м.
Глубина: 41 мм



Δ 20515.B
Интерфейс для традиционных выключателей 230 В~ /12-24 В пост./перем.т. - 2 модуля.
Глубина: 37 мм



20518.B
Интерфейс для традиционных выключателей.
Глубина: 40 мм



20584.1.B
Преобразователь данных для передачи команд системы Ву-ме в приемное устройство IR, в комплекте с кабелем 3 м.
Глубина: 41 мм



Δ 20515.N
Интерфейс для традиционных выключателей 230 В~ /12-24 В пост./перем.т. - 2 модуля.
Глубина: 37 мм



20518.N
Интерфейс для традиционных выключателей.
Глубина: 40 мм



20584.1.N
Преобразователь данных для передачи команд системы Ву-ме в приемное устройство IR, в комплекте с кабелем 3 м.
Глубина: 41 мм



20534
Актуатор 6 А 120-230 В~ выход переключения реле.
Глубина: 40 мм



20535
Актуатор 16 А 120-230 В~ выход переключения реле - 2 модуля.
Глубина: 37 мм



20534.B
Актуатор 6 А 120-230 В~ выход переключения реле.
Глубина: 40 мм



20535.B
Актуатор 16 А 120-230 В~ выход переключения реле - 2 модуля.
Глубина: 37 мм



20534.N
Актуатор 6 А 120-230 В~ выход переключения реле.
Глубина: 40 мм



20535.N
Актуатор 16 А 120-230 В~ выход переключения реле - 2 модуля.
Глубина: 37 мм

Серые

Белый

Next

Управление и функции

Интерфейсы, приводы и диммеры



01475

Модуль с 3 цифровыми входами, программируемыми для контактов, не имеющих потенциала, 3 выхода для управления светодиодными лампами, система домашней автоматике By-me, установка встраиванием (контакты с задней стороны)



01476

Модуль с 2 цифровыми входами, программируемыми для контактов, не имеющих потенциала, 1 выход для управления жалюзи с релейной ориентацией ламелей для двигателей с cosφ 0,6 2 А 120-230 В~, 2 выхода для управления светодиодными лампами, система домашней автоматике By-me, установка встраиванием (контакты с задней стороны)



01477

Модуль с 2 цифровыми входами, программируемыми для контактов, не имеющих потенциала, 1 релейный выход для управления с НР контактом для управления освещением 10 А 120-230 В~ 50/60 Гц, 2 выхода для управления светодиодными лампами, система домашней автоматике By-me, установка встраиванием (контакты с задней стороны)



01466

Актуатор с 4 пропорциональными аналоговыми выходами (0)4-20 мА или 0-10 В с пропорционально изменяющимся макс. выходным напряжением, 120-230 В~ 50/60 Гц, 4 модуля x 17,5 мм



01467

Устройство с 3 аналоговыми сигнальными входами, 1 входом 0-10 В или 4-20 мА, 1 входом для подключения датчика температуры NTC, 1 входом для подключения датчика освещенности 01530, 2 модуля x 17,5 мм



▲01470.1

Модуль с предварительно запрограммированными 9 входами и 8 выходами, релейные выходы с НР контактами 6 А 120-230 В~ 50/60 Гц, программируемые с функцией управления освещением, жалюзи с ориентацией ламелей, кнопки для локального управления, 6 модуля x 17,5 мм

Δ 01470

Как выше



01471

Актуатор с 4 релейными выходами с перекидными контактами 16 А 120-230 В~, программируемыми с функцией управления освещением, жалюзи с ориентацией ламелей, фанкойлами, кнопки для локального управления, 4 модуля x 17,5 мм



01850.2

Исполнительный блок с подвижным релейным выходом 16 А 120-230 В~ + кнопка местного управления, 2 модуля x 17,5 мм



Δ 01856

Актуатор для балласта 0-10 В пост.т. с реле 120-230 В~, 3 модуля x 17,5 мм



Δ*01861

Регулятор MASTER, 40-1000 Вт/ВА, 230 В~, MOSFET+TRIAC, 4 модуля x 17,5 мм



Δ*01862

Регулятор SLAVE, 40-1000 Вт/ВА, 230 В~, MOSFET+TRIAC, 4 модуля x 17,5 мм



Δ 01863

Регулятор MASTER, 40-800 Вт/ВА 50 Гц, 40-700 Вт/ВА 60 Гц, 230 В~, MOSFET+TRIAC, 4 модуля x 17,5 мм



Δ 01864

Регулятор SLAVE, 40-800 Вт/ВА 50 Гц, 40-700 Вт/ВА 60 Гц, 230 В~, MOSFET+TRIAC, 4 модуля x 17,5 мм



Δ*01865

Регулятор MASTER, 40-700 ВА, 230 В~ 50/60 Гц, MOSFET, 4 модуля x 17,5 мм



Δ*01866

Регулятор SLAVE, 40-700 ВА, 230 В~, 4 модуля x 17,5 мм



Δ 01867

Регулятор MASTER, 40-500 ВА 50 Гц, 40-400 ВА 60 Гц, 230 В~, MOSFET, 4 модуля x 17,5 мм



Δ 01868

Регулятор SLAVE, 40-500 ВА 50 Гц, 40-400 ВА 60 Гц, 230 В~, MOSFET, 4 модуля x 17,5 мм



01870

Регулятор MASTER, 40-500 Вт, 40-300 ВА, CFL 10-200 Вт, LED 3-200 Вт, 230 В~, 4 модуля x 17,5 мм

01870.120

Как выше, 120 В~



01871

Регулятор SLAVE, 40-500 Вт, 40-300 ВА, CFL 10-200 Вт, LED 3-200 Вт, 230 В~, 4 модуля x 17,5 мм

01871.120

Как выше, 120 В~



01975

Актуатор с 1 выходом 1-10 В пост. тока 30 мА для управления светодиодными лампами, 1 перекидной релейный выход 120-230 В~ 2,5 А, 120-230 В~ 50/60 Гц, 3 модуля x 17,5 мм



01976

Актуатор с 1 выходом 1-10 В пост. тока 30 мА для управления светодиодными лампами, 1 релейный выход 12-24 В 10 А, 12-24 В~ 50/60 Гц или 12-24 В пост. тока, 3 модуля x 17,5 мм

Электронные блоки питания



01874

230 В~ 50 Hz, для регулируемых светодиодных ламп постоянного напряжения 12-24 В пост.т.

01874.120

Как выше, 120 В~



01875

230 В~ 50 Hz, для регулируемых светодиодных ламп постоянного напряжения 350/500/700 mA

01875.120

Как выше, 120 В~



01876

230 В~ 50 Гц, для регулируемых светодиодных ламп RGB постоянного напряжения 12-24 В пост.т.

01876.120

Как выше, 120 В~



01877

230 В~ 50 Гц, для регулируемых светодиодных ламп RGB постоянного напряжения 12-24 В пост.т.

01877.120

Как выше, 120 В~

Серые

Белый

Next

Управление и функции

Расширение с помощью радиочастот



20508
Интерфейс Bus-RF
- 2 модуля.
Глубина: 26,5 мм



20508.B
Интерфейс Bus-RF
- 2 модуля.
Глубина: 26,5 мм



20508.N
Интерфейс Bus-RF
- 2 модуля.
Глубина: 26,5 мм



VIEW
IoT smart life



03955
4-кнопочный плоский элемент управления с радиочастотным передатчиком 868 МГц, стандарт **EnOcean®**, комплектуется кнопками 20506+20506.2 - 2 модуля



01796.1
Многофункциональный актуатор EnOcean® с релейным НР выходом 8 А 230 В~, питание 230 В~ 50/60 Гц



20507
Подложка для настенной установки на стене для радиочастотного управления, укомплектовывается накладками 2 модулей Eikon Chrome, серая



20507.B
Подложка для настенной установки на стене для радиочастотного управления, укомплектовывается накладками 2 модулей Eikon Chrome, белая



21507
Подложка для настенной установки на стене для радиочастотного управления, укомплектовывается накладками 2 модулей Eikon Evo, серая



21507.B
Подложка для настенной установки на стене для радиочастотного управления, укомплектовывается накладками 2 модулей Eikon Evo, белая



22507
Подложка для настенной установки на стене для радиочастотного управления, укомплектовывается накладками 2 модулей Eikon Exe, серая



22507.B
Подложка для настенной установки на стене для радиочастотного управления, укомплектовывается накладками 2 модулей Eikon Exe, белая



20506
Пара кнопок 1 модуль для радиочастотных элементов управления, персонализируемые



20506.2
Кнопка 2 модуля для радиочастотных элементов управления, персонализируемая



20506.B
Пара кнопок 1 модуль для радиочастотных элементов управления, персонализируемые



20506.2.B
Кнопка 2 модуля для радиочастотных элементов управления, персонализируемая



20506.N
Пара кнопок 1 модуль для радиочастотных элементов управления, персонализируемые



20506.2.N
Кнопка 2 модуля для радиочастотных элементов управления, персонализируемая

Серые

Белый

Next

Звуковое вещание

Приборы



20583
Пружинный разъем для системы звукового вещания.
Глубина: 19,4 мм



20582
Звуковой вход с 2 разъемами RCA, автоматическая регулировка громкости, встроенный ограничитель линии - 2 модуля.
Глубина: 37 мм



20583.B
Пружинный разъем для системы звукового вещания.
Глубина: 19,4 мм



20582.B
Звуковой вход с 2 разъемами RCA, автоматическая регулировка громкости, встроенный ограничитель линии - 2 модуля.
Глубина: 37 мм



20583.N
Пружинный разъем для системы звукового вещания.
Глубина: 19,4 мм



20582.N
Звуковой вход с 2 разъемами RCA, автоматическая регулировка громкости, встроенный ограничитель линии - 2 модуля.
Глубина: 37 мм



20589¹
Интерфейс Bluetooth®, запоминающий до 8 мобильных устройств - 2 модуля.
Глубина: 37 мм



20590¹
Стерефонический усилитель 4+4 Вт, 2 выхода для звуковых громкоговорителей 8 Ω со встроенным приемником Bluetooth® wireless technology, 1 вход LINE IN, питание 12 В пост. тока - 2 модуля.
Глубина: 36 мм



20589.B¹
Интерфейс Bluetooth®, запоминающий до 8 мобильных устройств - 2 модуля.
Глубина: 37 мм



20590.B¹
Стерефонический усилитель 4+4 Вт, 2 выхода для звуковых громкоговорителей 8 Ω со встроенным приемником Bluetooth® wireless technology, 1 вход LINE IN, питание 12 В пост. тока - 2 модуля.
Глубина: 36 мм



20589.N¹
Интерфейс Bluetooth®, запоминающий до 8 мобильных устройств - 2 модуля.
Глубина: 37 мм



20590.N¹
Стерефонический усилитель 4+4 Вт, 2 выхода для звуковых громкоговорителей 8 Ω со встроенным приемником Bluetooth® wireless technology, 1 вход LINE IN, питание 12 В пост. тока - 2 модуля.
Глубина: 36 мм



¹ Можно запросить артикул с персонализацией сети Bluetooth (см. технические характеристики на странице 143)



20586
Микрофон для избирательного или общего вызова, функция голосового включения для наблюдения за детьми - 2 модуля.
Глубина: 37 мм



20586.B
Микрофон для избирательного или общего вызова, функция голосового включения для наблюдения за детьми - 2 модуля.
Глубина: 37 мм

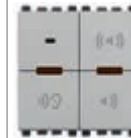

20586.N
Микрофон для избирательного или общего вызова, функция голосового включения для наблюдения за детьми - 2 модуля.
Глубина: 37 мм



01483
4 кнопки, 1 выход LINE OUT, комплектуется 2 взаимозаменяемыми половинными кнопками 1 или 2 модуля - 2 модуля. Глубина: 37 мм



01484
4 кнопки со стереоусилителем 1 + 1 Вт RMS, 2 выхода для звуковых громкоговорителей 8 Ω, комплектуется 2 взаимозаменяемыми половинными кнопками 1 или 2 модуля - 2 модуля. Глубина: 37 мм

2 взаимозаменяемых половинных кнопки 1 модуль



20751.4
Символы громкости I и O



20751.5
Символы смены функции и трека



20751.4.B
Символы громкости I и O



20751.5.B
Символы смены функции и трека



20751.4.N
Символы громкости I и O



20751.5.N
Символы смены функции и трека

Серые

Белый

Next

Звуковое вещание

Громкоговорители и системные компоненты



21588
Пассивный диффузор звука 8 Ω 10 Вт - 8 модулей.
Глубина: 48 мм



20587
Пассивный диффузор звука 8 Ω 3 Вт - 3 модуля.
Глубина: 40 мм



21588.B
Пассивный диффузор звука 8 Ω 10 Вт - 8 модулей.
Глубина: 48 мм



20587.B
Пассивный диффузор звука 8 Ω 3 Вт - 3 модуля.
Глубина: 40 мм



21588.N
Пассивный диффузор звука 8 Ω 10 Вт - 8 модулей.
Глубина: 48 мм



20587.N
Пассивный диффузор звука 8 Ω 3 Вт - 3 модуля.
Глубина: 40 мм



01906
Пассивный диффузор звука IP55 8 Ω 30 Вт, установка на тонких стенках и подвесном потолке



01907
Пассивный диффузор звука 8 Ω 30 Вт, установка на тонких стенках и подвесном потолке



01908
Пассивный диффузор звука 8 Ω 30 Вт, поворотный, настенная установка



01903
Ответитель для устройств управления Vu-me, встроенная установка (заднее подключение)



01904
Ответитель для устройств звукового вещания, встроенная установка (заднее подключение)



01840.E.B
Кабель для Звуковое вещание, 2x0,50 мм², с оболочкой LSZH, класс CPR Eca, пригодный для укладки в одном коробе с кабелями I категории (U0 = 400 V), синий цвет - 100 м



01839
Зажимы на 2 полюса с винтами



01900
Переключатель радионастройки в диапазоне FM с RDS, коаксиальный разъем для наружной антенны FM, встроенный ограничитель линии, 2 модуля x 17,5 мм



01901
Стереосулитель 2 выхода для диффузоров звука 8 Ω 10+10 Вт, питание 110-230 В 50/60 Гц, встроенный ограничитель линии, 6 модуля x 17,5 мм



01902
Расцепитель линии шина/диффузор звука для блока питания Vu-me, встроенный ограничитель линии, 2 модуля x 17,5 мм



01831
Блок питания 12 пост.т. 1250 мА, 100-240 В~ 50/60 Гц, 1,5 модуля x 17,5 мм



▲01831.1
Блок питания 12 пост.т. 1250 мА, 100-240 В~ 50/60 Гц, 1 модуль x 17,5 мм

Серые

Белый

Next

Регулирование температуры



02951

Термостат с сенсорным экраном с режимами работы ON/OFF, PWM и PID для 2- и 4-трубных систем, для управления фанкойлом с 3 скоростями и пропорциональным, 1 вход для подключения датчика NTC - 2 модуля. Глубина: 38,5 мм



02951.B

Термостат с сенсорным экраном с режимами работы ON/OFF, PWM и PID для 2- и 4-трубных систем, для управления фанкойлом с 3 скоростями и пропорциональным, 1 вход для подключения датчика NTC - 2 модуля. Глубина: 38,5 мм



02951.BN

Термостат с сенсорным экраном с режимами работы ON/OFF, PWM и PID для 2- и 4-трубных систем, для управления фанкойлом с 3 скоростями и пропорциональным, 1 вход для подключения датчика NTC - 2 модуля. Глубина: 38,5 мм



20538

Электронное устройство с режимами работы ON/OFF, PWM, PID и по точке росы, для 2- и 4-трубных систем, для управления фанкойлом с 3 скоростями и пропорциональным, 1 вход для подключения датчика температуры. Глубина: 40 мм



20433

Электронный датчик влажности 12/24 В, 1 выход 0-10 В или 4-20 мА - 2 модуля Глубина: 37 мм



20538.B

Электронное устройство с режимами работы ON/OFF, PWM, PID и по точке росы, для 2- и 4-трубных систем, для управления фанкойлом с 3 скоростями и пропорциональным, 1 вход для подключения датчика температуры. Глубина: 40 мм



20433.B

Электронный датчик влажности 12/24 В, 1 выход 0-10 В или 4-20 мА - 2 модуля Глубина: 37 мм



20538.N

Электронное устройство с режимами работы ON/OFF, PWM, PID и по точке росы, для 2- и 4-трубных систем, для управления фанкойлом с 3 скоростями и пропорциональным, 1 вход для подключения датчика температуры. Глубина: 40 мм



20433.N

Электронный датчик влажности 12/24 В, 1 выход 0-10 В или 4-20 мА - 2 модуля Глубина: 37 мм



20432

Электронный датчик температуры. Глубина: 24,4 мм



20432.B

Электронный датчик температуры. Глубина: 24,4 мм



20432.N

Электронный датчик температуры. Глубина: 24,4 мм



02965.1

Проводной датчик температуры, NTC 10 кΩ, 3 м



01546

Станция для измерения метеорологических данных, стандарт KNX, 12-32 В пост. тока или 12-24 В пер. тока



01465

Регулятор температуры для систем искусственного климата, 120-230 В~ 50/60 Гц, 3 входа для подключения датчиков RT100, RT1000 и NTC, 1 выход для подключения смесительного клапана, 1 выход 0-10 В или (0) 4-20 мА, 1 перекидной релейный выход 16 А 230 В~, 6 модуля x 17,5 мм

Серые

Белый

Next

Управление энергопотреблением



20537
Актуатор с релейным выходом 16 А 120-230 В~ 50/60 Гц с встроенным датчиком тока - 2 модуля.
Глубина: 37 мм



20537.B
Актуатор с релейным выходом 16 А 120-230 В~ 50/60 Гц с встроенным датчиком тока - 2 модуля.
Глубина: 37 мм



20537.N
Актуатор с релейным выходом 16 А 120-230 В~ 50/60 Гц с встроенным датчиком тока - 2 модуля.
Глубина: 37 мм



01451
Измеритель электроэнергии с встроенным датчиком тока, измеряемая мощность до 3680 Вт; устанавливается встраиванием (подсоединение с задней стороны)



01452
Интерфейс-счетчик импульсов для снятия показаний с устройств, оснащенных импульсным выходом, например, счетчиков электроэнергии, воды, газа; устанавливается встраиванием (подсоединение с задней стороны)



01457
Тороидальный датчик тока для устройств контроля нагрузок и измерителей электроэнергии, диаметр отверстия 7,5 мм, длина кабеля 40 см



01458
Тороидальный датчик тока для устройств контроля нагрузок и измерителей электроэнергии, диаметр отверстия 19 мм, длина кабеля 40 см



01459
Тороидальный дифференциальный датчик тока для измерителей электроэнергии, диаметр отверстия 9 мм, длина кабеля 40 см



01450
Измеритель электроэнергии, 3 входа для подключения тороидального датчика тока, 25 Вт-100 кВт 120-230 В 50/60 Гц, 230/400 В 50/60 Гц, 1 модуль x 17,5 мм.
Поставляется с тороидальным датчиком тока 01457



01455
Модуль контроля нагрузок, 3 входа для подключения тороидального датчика тока, 25 Вт-100 кВт 120-230 В 50/60 Гц, 230/400 В 50/60 Гц, 1 модуль x 17,5 мм.
Поставляется с тороидальным датчиком тока 01457



01456
Актуатор с релейным выходом 16 А 120-230 В~ 50/60 для дифференциального тороидального датчика тока, 1 модуль x 17,5 мм

Серые

Белый

Next

Система видеодомофонов



20557
Динамик для систем Due Fili - 3 модуля
Глубина: 37 мм



20577
Кнопка вызова для систем Due Fili - 3 модуля
Глубина: 37 мм



20557.B
Динамик для систем Due Fili - 3 модуля
Глубина: 37 мм



20577.B
Кнопка вызова для систем Due Fili - 3 модуля
Глубина: 37 мм



20557.N
Динамик для систем Due Fili - 3 модуля
Глубина: 37 мм



20577.N
Кнопка вызова для систем Due Fili - 3 модуля
Глубина: 37 мм



20560
Внутренняя цветная видеочасть.
Глубина: 37 мм



20565
Внутренняя цветная видеочасть и встроенный микрофон - 2 модуля.
Глубина: 26,5 мм



20570
Внутренняя подсветка с диодом.
Глубина: 37 мм



20560.B
Внутренняя цветная видеочасть.
Глубина: 37 мм



20565.B
Внутренняя цветная видеочасть и встроенный микрофон - 2 модуля.
Глубина: 26,5 мм



20570.B
Внутренняя подсветка с диодом.
Глубина: 37 мм



20560.N
Внутренняя цветная видеочасть.
Глубина: 37 мм



20565.N
Внутренняя цветная видеочасть и встроенный микрофон - 2 модуля.
Глубина: 26,5 мм



20570.N
Внутренняя подсветка с диодом.
Глубина: 37 мм



732H.E.100

Кабель Due Fili Plus для внутренней прокладки, проводники с витыми парами 2x1 мм², ПВХ оболочка, класс CPR Eca, рабочая температура -25/+70 °C, не предназначен для прокладки в подземном лотке, пригоден для укладки в одном коробе с кабелями I категории (U0 = 400 V) синий - моток длиной 100 м

732H.E.500

Как выше, моток длиной 500 м



732I.E.100

Кабель Due Fili Plus для внутренней/наружной прокладки, проводники с витыми парами 2x1 мм², изоляция и оболочка LSZH (малодымный безгалогенный компаунд), класс CPR Eca, рабочая температура -25/+70 °C, класс изоляции 600/1000 В, пригоден для подземной прокладки в сухих трубах или трубах с дренажом (макс. время нахождения в мокром состоянии 24 ч), непригоден для прокладки непосредственно в земле, пригоден для укладки в одном коробе с кабелями I категории (U0 = 400 V) зеленый - моток длиной 100 м

732I.E.500

Как выше, моток длиной 500 м



732I.C.100

Кабель Due Fili Plus для внутренней/наружной прокладки, проводники с витыми парами 2x1 мм², изоляция и оболочка LSZH (малодымный безгалогенный компаунд), класс Cca - s1b, d1, a1, рабочая температура -25/+70 °C, класс изоляции 600/1000 В, пригоден для подземной прокладки в сухих трубах или трубах с дренажом (макс. время нахождения в мокром состоянии 24 ч), непригоден для прокладки непосредственно в земле, пригоден для укладки в одном коробе с кабелями I категории (U0 = 400 V), фиолетовый - моток длиной 100 м

Приборы аварийного освещения

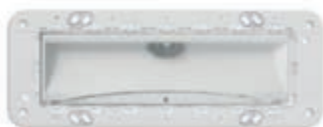

02661

С высокоэффективным светодиодом, 230 В~50/60 Гц, никель-кадмиевая перезаряжаемая батарея, для установки во встроенных коробах, 6-7 модулей. Глубина: 44,7 мм



01846

Интерфейс управления лампами аварийной сигнализации с помощью системы Bus By-me



00913

Запасная никель-кадмиевая перезаряжаемая батарея 4,8 В 800 мА/ч для приборов аварийного освещения на светодиодах

Well-contact Plus: building automation

Серые

Белый

Next

Контроль



21553.2
Мультимедийный сенсорный видеозеркал 10" IP для внутреннего поста системы видеодомофонии Due Fili Plus и управления системой автоматизации Bu-me через веб-сервер



21848.1
Цветной сенсорный экран 4,3", Full Flat, для управления и контроля, 1 вход для датчика температуры, в комплекте со штативом для установки в коробках, 8 модулей. Глубина: 50,4 мм



21848.1.B
Цветной сенсорный экран 4,3", Full Flat, для управления и контроля, 1 вход для датчика температуры, в комплекте со штативом для установки в коробках, 8 модулей. Глубина: 50,4 мм



21848.1.BN
Цветной сенсорный экран 4,3", Full Flat, для управления и контроля, 1 вход для датчика температуры, в комплекте со штативом для установки в коробках, 8 модулей. Глубина: 50,4 мм

Управляющая программа системы Well-contact Plus

- 01589: Well-contact Suite Light
- 01590: Well-contact Suite Basic
- 01591: Well-contact Suite Top
- 01592: Well-contact Suite Client
- 01593: Well-contact Suite Office
- 01594: Well-contact Suite Client Office

01595
Интегрированная программа для взаимодействия с бухгалтерскими ПО управления



01597
Запасной USB ключ для программы Well-contact Suite



01993
Аппаратный интерфейс программирования с сенсорным экраном Well-contact Plus. Требуется программное обеспечение для настройки сенсорного экрана



01514
2-канальный интерфейс, программируемый как входы или выходы светодиодов, стандарт KNX



01515
4-канальный интерфейс, программируемый как входы или выходы светодиодов, стандарт KNX



01522
Устройство ввода/вывода, 4 релейных нормально разомкнутых выхода 16 А 250 В~, 4 входа для нормально разомкнутых контактов, стандарт KNX, 4 модуля x 17,5 мм



01510
Устройство с 4 цифровыми программируемыми входами для нормально разомкнутых и замкнутых контактов, 120-230 В~, стандарт KNX, 2 модуля x 17,5 мм



01523
Исполнительный механизм с 4 релейными нормально разомкнутыми выходами 16 А 250 В~, стандарт KNX, 4 модуля x 17,5 мм



01521
Актуатор с 12 релейными выходами для управления флуоресцентными лампами 10 А 250 В~ 50/60 Гц, стандарт KNX, 12 модуля x 17,5 мм



01524
Исполнительный механизм для 2 жалюзи с релейными выходами 16 А 250 В~, стандарт KNX, 4 модуля x 17,5 мм



01525
Актуатор для управления 8 жалюзи с релейными выходами 6 А 230 В~ 50/60 Гц, стандарт KNX, 8 модуля x 17,5 мм



01535
Актуатор для электромагнитных клапанов, 6 выходов 230 В~ 0,5 А, с кнопками для локального управления, стандарт KNX, 4 модуля x 17,5 мм



01536
Актуатор с 4 аналоговыми выходами 0-10 В или (0) 4-20 мА, стандарт KNX, 4 модуля x 17,5 мм

Well-contact Plus: building automation

Серые

Белый

Next

Контроль



01526
Регулятор 230 В~ 50/60 Гц для ламп накаливания 2x300 Вт, ферромагнитные трансформаторы 2x300 В-А, электронные трансформаторы 2x300 В-А, стандарт KNX, 4 модуля x 17,5 мм



01528
Регулятор яркости, 2 входа для 01530, 2 релейных нормально разомкнутых выхода 16 А 250 В~, 2 выхода 1-10 В, стандарт KNX, 4 модуля x 17,5 мм



01547.1
Интерфейс IP, KNX, 2 модуля x 17,5 мм



01542
Интерфейс KNX DALI, 2 модуля x 17,5 мм



01544
Шлюз DALI KNX, 8 каналов для 16 ламп на каждый канал, 6 модуля x 17,5 мм



01540
Интерфейс USB, тип В KNX, 2 модуля x 17,5 мм



01545
Веб-сервер для локального и удаленного управления системой домашней автоматизации KNX, 8 модуля x 17,5 мм



01500.2
Блок питания с выходной шиной 30 В пост. тока 320 мА, питание 120-240 В~ 50/60 Гц, с катушкой расперепления, стандарт KNX, 4 модуля x 17,5 мм



01501.2
Блок питания с выходной шиной 30 В пост. тока 640 мА, вспомогательный выход 30 В пост. тока, питание 120-240 В~ 50/60 Гц, с катушкой расперепления, стандарт KNX, 4 модуля x 17,5 мм



01831
Блок питания с выходной шиной 12 Vdc 1250 мА, питание 100-240 В~ 50/60 Гц, 1,5 модуля x 17,5 мм



▲01831.1
Блок питания 12 пост.т. 1250 мА, 100-240 В~ 50/60 Гц, 1 модуль x 17,5 мм



01504.2
Линейный соединитель, стандарт KNX, 2 модуля x 17,5 мм



16887
Защитный трансформатор, 230/12-24 В~ (SELV), 24 В-А, 3 модуля x 17,5 мм



01890.E
Кабель для системы KNX, 2x2x0,8 мм, с оболочкой LSZH, класс CPR Eca, следовательно, пригодный для укладки в одном коробе с кабелями I категории (U0 = 400 V), зеленый - 100 м



01890.C
Кабель для системы KNX, 2x2x0,8 мм, с оболочкой LSZH, класс CPR Cca s1b d1 a1, следовательно, пригодный для укладки в одном коробе с кабелями I категории (U0 = 400 V), зеленый - 100 м

Управление и функции

Элементы управления Eikon Tactil



21840
4 независимые программируемые кнопки для управления отдельными нагрузками или сценариями, стандарт KNX, для Eikon Tactil - 2 модуля. Глубина: 38 мм



21860
6 независимые программируемые кнопки для управления отдельными нагрузками или сценариями, стандарт KNX, для Eikon Tactil - 3 модуля. Глубина: 38 мм



21847
8 листов этикеток и надписей для выключателей Eikon Tactil



▲21847.1
4 листа этикеток с символами и надписями для нанесения внутри/снаружи гостиничных номеров или кают на элементы управления Eikon Tactil



▲21847.2
4 листов этикеток и надписей для выключателей Eikon Tactil

Well-contact Plus: building automation

Серые

Белый

Next

Управление и функции

Элементы управления



01580
4 кнопки
- 2 модуля.
Глубина: 20 mm



01581
4 кнопки + привод
реле НО 16 А 120-
240 В ~50/60 Гц
- 2 модуля
Глубина: 37 mm



01582
4 кнопки + привод 1
затвора с ориентацией
ламель, релейный
выход для двигателя
cosφ 0,6 2 А 120-240 В
~50/60 Гц - 2 модуля
Глубина: 37 mm



01585
6 кнопки
- 3 модуля.
Глубина: 20 mm



01586
6 кнопки + привод
реле НО 16 А 120-
240 В ~50/60 Гц
- 3 модуля
Глубина: 37 mm



01587
6 кнопки + привод 1
затвора с ориентацией
ламель, релейный
выход для двигателя
cosφ 0,6 2 А 120-240 В
~50/60 Гц - 3 модуля
Глубина: 37 mm

2 взаимозаменяемых половинных кнопки 1 и 2 модуля



20751
Нейтральные,
персонализи-
руемые



20751.0
Фиксированные,
нейтральные



20751.B
Нейтральные,
персонализи-
руемые



20751.0.B
Фиксированные,
нейтральные



20751.N
Нейтральные,
персонализи-
руемые



20751.0.N
Фиксированные,
нейтральные



20751.1
Символы
ON/OFF



20751.2
Символы
стрелок



20751.3
Символы
регулировки



20751.1.B
Символы
ON/OFF



20751.2.B
Символы
стрелок



20751.3.B
Символы
регулировки



20751.1.N
Символы
ON/OFF



20751.2.N
Символы
стрелок



20751.3.N
Символы
регулировки



20752
Нейтральные,
персонализируемые



20752.1
Символы
ON/OFF



20752.B
Нейтральные,
персонализируемые



20752.1.B
Символы
ON/OFF



20752.N
Нейтральные,
персонализируемые



20752.1.N
Символы
ON/OFF



20752.2
Символы
стрелок



20752.3
Символы
регулировки

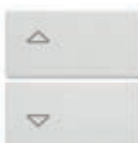

20752.2.B
Символы
стрелок



20752.3.B
Символы
регулировки



20752.2.N
Символы
стрелок



20752.3.N
Символы
регулировки

Well-contact Plus: building automation

Серые	Белый	Next
-------	-------	------

Терморегуляция



02952
Электронный термостат с сенсорным экраном для контроля температуры в 2 зонах по отдельности, стандарт KNX, 1 НР релейный выход 4 А 24 В~, 1 вход для подключения датчика температуры 20432 или 02965.1, 1 программируемый цифровой вход - 2 модуля. Глубина: 38,5 мм



20432
Электронный датчик температуры. Глубина: 24,4 мм



02952.B
Электронный термостат с сенсорным экраном для контроля температуры в 2 зонах по отдельности, стандарт KNX, 1 НР релейный выход 4 А 24 В~, 1 вход для подключения датчика температуры 20432 или 02965.1, 1 программируемый цифровой вход - 2 модуля. Глубина: 38,5 мм



20432.B
Электронный датчик температуры. Глубина: 24,4 мм



02952.BN
Электронный термостат с сенсорным экраном для контроля температуры в 2 зонах по отдельности, стандарт KNX, 1 НР релейный выход 4 А 24 В~, 1 вход для подключения датчика температуры 20432 или 02965.1, 1 программируемый цифровой вход - 2 модуля. Глубина: 38,5 мм



20432.N
Электронный датчик температуры. Глубина: 24,4 мм



20850
ИК-детектор присутствия, стандарт KNX - 2 модуля. Глубина: 26,5 мм



00802.14
Ориентируемый суппорт - 2 модуля



20850.B
ИК-детектор присутствия, стандарт KNX - 2 модуля. Глубина: 26,5 мм



00802
Ориентируемый суппорт - 2 модуля



20850.N
ИК-детектор присутствия, стандарт KNX - 2 модуля. Глубина: 26,5 мм



00802.20
Ориентируемый суппорт - 2 модуля



00805.14
Адаптер для ориентируемого суппорта, встраиваемый монтаж - 2 модуля. Глубина: 36,5 мм



00800.14
Каркас для ориентируемого суппорта



00805
Адаптер для ориентируемого суппорта, встраиваемый монтаж - 2 модуля. Глубина: 36,5 мм



00800
Каркас для ориентируемого суппорта

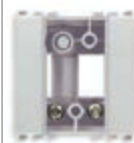

00805.20
Адаптер для ориентируемого суппорта, встраиваемый монтаж - 2 модуля. Глубина: 36,5 мм



00800.20
Каркас для ориентируемого суппорта



02965.1
Проводной датчик температуры, NTC 10 кОм, 3 м



01546
Станция для измерения метеорологических данных, стандарт KNX, 12-32 В пост. тока или 12-24 В пер. тока



01527
Сенсор с инфракрасным датчиком присутствия с углом 360°, для включения, выключения и постоянной регулировки уровня освещения, отопления, искусственного климата, вентиляции в зависимости от уровня освещенности и/или движения, регулируемый диапазон яркости 1-1000 лк, стандарт KNX, потолочная установка. Размеры: 80x80x45 мм



01527.S
Адаптер для потолочной установки сенсора 01527



01529.1
Сенсор с инфракрасным датчиком присутствия с углом 360° для включения и выключения освещения в зависимости от уровня освещенности и/или движения, регулируемый диапазон яркости 1-1000 лк, стандарт KNX, потолочная установка. Размеры: 91x91x45 мм



01529.1.S
Адаптер для потолочной установки сенсора 01529.1



01530
Светочувствительный датчик для регулятора 01528, стандарт KNX, потолочная установка

Серые

Белый

Next

Контроль доступа

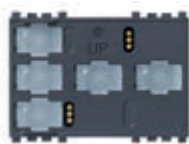

21457
Считыватель транспондерных карт Eikon Tacfil, стандарт KNX, 2 НР релейных выхода 4 А 24 В~, 2 входа, 12-24 В~ 50/60 Гц и 12-24 В пост. тока (SELV) - 3 модуля. Поставляется без транспондерной карты. Глубина: 36,5 мм



21666.70
Накладка для считывателя 21457, Белый бриллиант - 3 модуля



21666.71
Накладка для считывателя 21457, Аква - 3 модуля



21666.73
Накладка для считывателя 21457, Жемчужный серый - 3 модуля



21666.76
Накладка для считывателя 21457, Черный бриллиант - 3 модуля

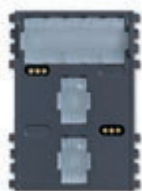

▲ 21457.1
Считыватель транспондерных карт Eikon Tacfil, стандарт KNX, 2 НР релейных выхода 4 А 24 В~, 2 входа, 12-24 В~ 50/60 Гц и 12-24 В пост. тока (SELV) - 3 модуля. Поставляется без транспондерной карты. Глубина: 36,5 мм



▲ 21666.70.01
Накладка для считывателя 21457.1, Белый бриллиант - 3 модуля



▲ 21666.71.01
Накладка для считывателя 21457.1, Аква - 3 модуля



▲ 21666.76.01
Накладка для считывателя 21457.1, Черный бриллиант - 3 модуля



▲ 21846
8 листов с клейкими этикетками с цифрами для нумерации помещений для персонализации накладок Eikon Tacfil



20457
Устройство чтения карт-транспондеров для установки вне помещения, стандарт KNX, 2 релейных нормально разомкнутых выхода 4 А 24 В~, 2 входа, 12-24 В~ 50/60 Гц и 12-24 В пост. тока (SELV) - 3 модуля. Поставляется без карты-транспондера. Глубина: 37 мм



20453
Устройство чтения карт-транспондеров с вертикальным карманом для установки в помещении, стандарт KNX, 2 релейных нормально разомкнутых выхода 4 А 24 В~, 2 входа, 12-24 В~ 50/60 Гц и 12-24 В пост. тока (SELV) - 3 модуля. Глубина: 37 мм



20457.B
Устройство чтения карт-транспондеров для установки вне помещения, стандарт KNX, 2 релейных нормально разомкнутых выхода 4 А 24 В~, 2 входа, 12-24 В~ 50/60 Гц и 12-24 В пост. тока (SELV) - 3 модуля. Поставляется без карты-транспондера. Глубина: 37 мм



20453.B
Устройство чтения карт-транспондеров с вертикальным карманом для установки в помещении, стандарт KNX, 2 релейных нормально разомкнутых выхода 4 А 24 В~, 2 входа, 12-24 В~ 50/60 Гц и 12-24 В пост. тока (SELV) - 3 модуля. Глубина: 37 мм



20457.N
Устройство чтения карт-транспондеров для установки вне помещения, стандарт KNX, 2 релейных нормально разомкнутых выхода 4 А 24 В~, 2 входа, 12-24 В~ 50/60 Гц и 12-24 В пост. тока (SELV) - 3 модуля. Поставляется без карты-транспондера. Глубина: 37 мм



20453.N
Устройство чтения карт-транспондеров с вертикальным карманом для установки в помещении, стандарт KNX, 2 релейных нормально разомкнутых выхода 4 А 24 В~, 2 входа, 12-24 В~ 50/60 Гц и 12-24 В пост. тока (SELV) - 3 модуля. Глубина: 37 мм

20457.TR
Как выше, в тропическом исполнении

20457.TR.B
Как выше, в тропическом исполнении

20457.TR.N
Как выше, в тропическом исполнении



20450
Устройство чтения/программирования карт-транспондеров в настольной коробке 4 модуля. Укомплектовывается накладкой 4 модуля



20450.B
Устройство чтения/программирования карт-транспондеров в настольной коробке 4 модуля. Укомплектовывается накладкой 4 модуля



Δ 20450.N
Устройство чтения/программирования карт-транспондеров в настольной коробке 4 модуля. Укомплектовывается накладкой 4 модуля



01598
Программируемая и по индивидуальным потребностям карта-транспондер

Принадлежности

СИД Сигнальные устройства



12-24 В~ - 0,1 Вт

00935.A: янтарный
00935.G: зеленый
00935.R: красный
00935.B: синий
00935.W: белый

250 В~ 50/60 Hz - 0,35 Вт

00936.250.A: янтарный
00936.250.G: зеленый
00936.250.R: красный
00936.250.B: синий
00936.250.W: белый



12-24 В~ - 0,1 Вт

00937.A: янтарный
00937.G: зеленый
00937.R: красный
00937.B: синий
00937.W: белый

120 В~ 50/60 Hz - 0,2 Вт

00936.120.A: янтарный
00936.120.G: зеленый
00936.120.R: красный
00936.120.B: синий
00936.120.W: белый

110-250 В~ 50/60 Hz - 0,3 Вт

00938.A: янтарный
00938.G: зеленый
00938.R: красный
00938.B: синий
00938.W: белый

Лампы E10 10x28мм



Неоновая:
14779
230 В~ 0,5 Вт, красный¹



Накаливания:
14771
24 В~ 3 Вт, белый¹
14777
230 В~ 3 Вт, белый¹



00930
250 В~ 0,3 Вт, красный,
совместима с
розетками стандарта
Великобритании



00931
110-250 В~ 0,5 Вт,
янтарный

Прозрачные крышки для держателей



21602.C
Для держателей на
2 модуля, межмодульное
расстояние 71 мм



21613.C
Для держателей на 3 модуля



21614.C
Для держателей на 4 модуля



21618.C
Для держателей на 8 (4+4) модуля



21617.C
Для держателей на 7 модуля

Адаптеры для рейки DIN (60715 TH35)



V51921
Адаптер 1 модуль



V51922
Адаптер 2 модуля



V51923
Адаптер 3 модуля

¹ Цвет индикаторов соответствует диффузорам

By-alarm: Система охранной сигнализации

Серые

Белый

Next

By-alarm: Система охранной сигнализации



01700
центральный пункт управления (пункт централизованного наблюдения), ~230 В 50 Гц, 8 входов с возможностью расширения до 24, настенный монтаж

01700.DE
Как выше, версия на немецком языке

01700.120
Как выше, 120 V~ 60 Hz



01703
центральный пункт управления (пункт централизованного наблюдения), ~230 В 50 Гц, 8 входов с возможностью расширения до 64, настенный монтаж

01703.DE
Как выше, версия на немецком языке

01703.120
Как выше, 120 V~ 60 Hz



01705
Клавиатура с подсветкой и дисплеем, 12 В пост. тока, настенный монтаж

01705.DE
Как выше, версия на немецком языке



01715
Наружная сирена

01716
Наружная сирена, имитирующая наличие охранной сигнализации



01717
Дополнительный блок питания, ~230 В 50/60 Гц 1,5 А, настенный монтаж

01717.120
Как выше, 120 V~



01704
Модуль расширения на 8 входов



01709
Модуль расширения на 4 входа



01710
Модуль расширения на 4 выхода



01711
Изолированный интерфейс для регенерации сигнала шины



01713.EN
Модуль голосового синтезатора для центрального пульта управления, английский язык



01707
Антенна с высоким коэффициентом усиления GSM-сигнала (двухчастотный GSM)



01708
Коммуникатор PSTN (ТСОП), для центрального пульта управления



01706
Модуль передатчик/приемник GSM Двухчастотный GSM/GPRS 900/1800 МГц



01712
Интерфейс для сети Ethernet (LAN) и системы домашней автоматики Vu-me (через веб-сервер 01945, 01946), наблюдение/дистанционное и локальное управление через IP



01714
Кожух с защитой от вырывания для модулей расширения, настенный монтаж



01725
Интерфейсы и кабели конфигурирования



01736
Удлинительный кабель для антенны соединителя By-alarm GSM Dual Band 01706, длина 10 м



20478
Активатор/считыватель. Глубина: 41,4 мм



20479
ИК и микроволновый датчик присутствия - 2 модуля. Глубина: 26,5 мм



20478.B
Активатор/считыватель. Глубина: 41,4 мм



20479.B
ИК и микроволновый датчик присутствия - 2 модуля. Глубина: 26,5 мм



20478.N
Активатор/считыватель. Глубина: 41,4 мм



20479.N
ИК и микроволновый датчик присутствия - 2 модуля. Глубина: 26,5 мм



20496
Внутренняя сирена - 3 модуля. Глубина: 37 мм



20496.B
Внутренняя сирена - 3 модуля. Глубина: 37 мм



20496.N
Внутренняя сирена - 3 модуля. Глубина: 37 мм

By-alarm: Система охранной сигнализации

Серые

Белый

Next

By-alarm: Система охранной сигнализации



01718.G
Ключ транспондер,
зеленый



01718.Y
Ключ транспондер,
желтый



01720
Комбинированный извещатель
(пассивный инфракрасный и
радиоволновой каналы),
невосприимчивый к
перемещению животных,
настенный монтаж



01721
Комбинированный
извещатель (пассивный
инфракрасный и
радиоволновой каналы),
антимаскирование, контроль
"подползания", настенный
монтаж



01723
Комбинированный
извещатель, с зоной
обнаружения типа
"занавес", IP54, наружный
для проходов и проемов,
настенный монтаж



01820
Магнитный контакт
для встраиваемой
установки



01722
Комбинированный
извещатель, с зоной
обнаружения типа "занавес",
для проходов и проемов,
настенный монтаж



01724
Датчик воды
для защиты от
заопления,
напольный монтаж



01821
Магнитный контакт
в металл. для
встраиваемой установки



01822
Магнитный контакт
для установки на
поверхности



01823
Магнитный контакт
в металлическом
контейнере для
поверхностного монтажа



01825
Электромеханический
контакт со шнуром для
жалюзи



01826
Электромеханический
инерционный контакт
для окон и дверей



01732.E
Кабель для системы By-alarm,
2x0,22 мм², с оболочкой LSZH,
класс CPR Eca, следовательно,
пригодный для укладки в одном
коробе с кабелями I категории
(U0 = 400 V), белая - 100 m



01733.E
Кабель для системы By-alarm,
2x0,50 мм² + 2x0,22 мм², с
оболочкой LSZH, класс CPR
Eca, следовательно, пригодный
для укладки в одном коробе с
кабелями I категории
(U0 = 400 V), белая - 100 m



01734.E
Кабель для системы By-alarm,
2x0,50 мм² + 4x0,22 мм², с
оболочкой LSZH, класс CPR
Eca, следовательно, пригодный
для укладки в одном коробе с
кабелями I категории
(U0 = 400 V), белая - 100 m



01735.E
Кабель для системы By-alarm,
2x0,50 мм² + 6x0,22 мм², с
оболочкой LSZH, класс CPR
Eca, следовательно, пригодный
для укладки в одном коробе с
кабелями I категории
(U0 = 400 V), белая - 100 m

Радиоустройства



01727
Извещатель с
магнитным контактом
для окон и дверей



01728
Инфракрасный
извещатель



01731
Комбинированный
извещатель, с зоной
обнаружения типа
"занавес", IP54,
наружный для
проходов и проемов



01729
Двусторонний радиочастотный
интерфейс, 868 МГц



01730
Двусторонний радиочастотный
пульт ДУ, 868 МГц

EIKON TACTIL - Накладки

Luminosi

(Стекло)



70 Белый бриллиант



71 Аква



76 Черный бриллиант

Scolpiti

(Натуральный камень)



■ 53 Серый кварц

Naturali

(Натуральное дерево)



■ 31 Итальянский орех



■ 32 Белый дуб



■ 33 Венге

Raffinati

(Натуральная кожа)



■ 21 Кремовый



■ 22 Табак

Speciali

(Corian®)



■ 41 Горный лед

EIKON



EIKON TACTIL - Накладки



73 Жемчужный серый

Eikon Tactil:
пример включения



EIKON EVO - Накладки

Primari

(Анодированный алюминий)



01 Глянцевый алюминий



02 Серый Next



03 Серая лава

Esclusivi

(Благородный Алюминий)



06 Черный сапфир



07.01 Серебро



08 Титан

Scolpiti

(Натуральный камень)



51 Белый каррара



52 Натуральный сланец



53 Серый кварц

Naturali

(Натуральное дерево)



31 Итальянский орех



32 Белый дуб



33 Венге

EIKON EVO - Накладки



04 Нейтральная бронза



05 Темная бронза



09 Полированное золото



10 Сатинированное золото



G09 Полированное золото,
включая рамку



G10 Сатинированное золото,
включая рамку

EIKON EVO - Накладки

Luminosi

(Стекло)



70 Белый бриллиант



71 Аква



72 Серебряный лёд

Raffinati

(Натуральная кожа)



21 Кремовый



22 Табак

Speciali

(Corian®)



41 Горный лёд

Essenziali

(алюминий и стекло)



17 Полностью белый



18 Полностью черный



87 Белый бриллиант

EIKON EVO - Накладки



73 Жемчужный серый



74 Коричневый опал



75 Бронзовое зеркало



76 Черный бриллиант



88 Черный бриллиант

EIKON EXÉ - Накладки

Металлы Total Look



▲ 01 Белый матовый



▲ 02 Next



▲ 03 Серый антрацит

Зашкуренные металлы



▲ 11 Никель зашкуренный



▲ 12 Темная бронза зашкуренная



▲ 13 Черный зашкуренный

Полированные металлы



▲ 81 Никель



▲ 82 Золото



▲ 83 Черный хром

Эксклюзивные металлы



▲ 85 Золото под старину



▲ 86 Медь зашкуренная



▲ 87 Темная бронза под старину
зашкуренная

Стекла



▲ 71 Белый молочный



▲ 72 Белый Санара



▲ 73 Черный сатинированный

EIKON EXÉ - Накладки

Зеркала



▲ 75 Серебристый лед



▲ 76 Полированная бронза



▲ 77 Коричневый опал

Кожа



▲ 21 Саванна



▲ 22 Степь



▲ 23 Черный лес

Керамогранит под мрамор



▲ 51 Белый мрамор Калакатта



▲ 52 Кофейный



▲ 53 Черный мрамор Марквина

Дерево



▲ 31 Дуб



▲ 32 Американский орех



▲ 33 Эвкалипт

EIKON CHROME - Накладки Classic

Total look

(Крашенный металл)



B01 Белая "арктическая"



N13 Матовая серебристая



15 Матовый антрацит

Bright

(Крашенный металл)



C01 Белая "арктическая"



C02 Белая "под старину"



C07 Шампань металл



C08 Титановый металл



C10 Серебристый металл



C11 Коричневый металл
"Сиена"



C12 Металлик "антрацит"



C13 Матовая серебристая



C14 Матовая титановая



C15 Матовый антрацит

Refined

(облагороженный металл)



G21 Матовое золото



C22 Матовый никель



G24 Полированное золото

Inox

(Нержавеющая сталь)



C91 Зашкуренная
нержавеющая сталь

Wood

(Массив дерева)



C31 Африканское венге



C32 Белый дуб



C35 Итальянский орех

Glass

(Стекло)



C71 Чёрный лёд



C72 Белый лёд



C81 Серебряное зеркало

Примечание: изменения зернистости, цвета или гладкости поверхности накладок, дерева и стекла подтверждают натуральность текстуры накладок и гарантируют подлинность материала

EIKON CHROME - Накладки Round

Total look

(Крашенный металл)



B01 Белая "арктическая"



N13 Матовая серебристая



15 Матовый антрацит

Bright

(Крашенный металл)



C01 Белая "арктическая"



C02 Белая "под старину"



C07 Шампань металлик



C08 Титановый металлик



C09 Серый металлик "Атлантика"



C10 Серебристый металлик



C12 Металлик "антрацит"



C13 Матовая серебристая



C14 Матовая титановая



C15 Матовый антрацит

Refined

(облагороженный металл)



G21 Матовое золото



C22 Матовый никель



C23 Матовый хром



G24 Полированное золото

Inox

(Нержавеющая сталь)



C91 Зашкуренная нержавеющая сталь

Wood

(Массив дерева)



C32 Белый дуб









































C35 Итальянский орех







C36 Американская вишня

Накладки Eikon Tactil и Eikon Evo: руководство по выбору

	2 модуля		3 модуля		4 модуля		7 модуля
	Eikon Tactil	Eikon Evo	Eikon Tactil	Eikon Evo	Eikon Tactil	Eikon Evo	Eikon Evo
							
Primari (Анодированный алюминий)							
 Глянцевый алюминий	-	21642.01	-	21653.01	-	21654.01	21657.01
 Серый Next	-	21642.02	-	21653.02	-	21654.02	21657.02
 Серая лава	-	21642.03	-	21653.03	-	21654.03	21657.03
 Нейтральная бронза	-	21642.04	-	21653.04	-	21654.04	21657.04
 Темная бронза	-	21642.05	-	21653.05	-	21654.05	21657.05
Esclusivi (Благородный Алюминий)							
 Черный сапфир	-	21642.06	-	21653.06	-	21654.06	21657.06
 Серебро	-	21642.07.01	-	21653.07.01	-	21654.07.01	21657.07.01
 Титан	-	21642.08	-	21653.08	-	21654.08	21657.08
 Полированное золото	-	21642.09	-	21653.09	-	21654.09	21657.09
 Полированное золото, включая рамку (с позолоченной рамкой)	-	21642.G09	-	21653.G09	-	21654.G09	21657.G09
 Сатирированное золото	-	21642.10	-	21653.10	-	21654.10	21657.10
 Сатирированное золото, включая рамку (с позолоченной рамкой)	-	21642.G10	-	21653.G10	-	21654.G10	21657.G10
Scolpiti (Натуральный камень)							
 Белый каррара	-	21642.51	-	21653.51	-	21654.51	21657.51
 Натуральный сланец	-	21642.52	-	21653.52	-	21654.52	21657.52
 Серый кварц	■ 21662.53	21642.53	■ 21663.53	21653.53	■ 21664.53	21654.53	21657.53
Naturali (Натуральное дерево)							
 Итальянский орех	■ 21662.31	21642.31	■ 21663.31	21653.31	■ 21664.31	21654.31	21657.31
 Белый дуб	■ 21662.32	21642.32	■ 21663.32	21653.32	■ 21664.32	21654.32	21657.32
 Венге	■ 21662.33	21642.33	■ 21663.33	21653.33	■ 21664.33	21654.33	21657.33
Luminosi (Стекло)							
 Белый бриллиант	21662.70	21642.70	21663.70	21653.70	21664.70	21654.70	21657.70
 Аква	21662.71	21642.71	21663.71	21653.71	21664.71	21654.71	21657.71
 Серебряный лёд	-	21642.72	-	21653.72	-	21654.72	21657.72
 Жемчужный серый	21662.73	21642.73	21663.73	21653.73	21664.73	21654.73	21657.73
 Коричневый опал	-	21642.74	-	21653.74	-	21654.74	21657.74
 Бронзовое зеркало	-	21642.75	-	21653.75	-	21654.75	21657.75
 Черный бриллиант	21662.76	21642.76	21663.76	21653.76	21664.76	21654.76	21657.76
Raffinati (Натуральная кожа)							
 Кремовый	■ 21662.21	21642.21	■ 21663.21	21653.21	■ 21664.21	21654.21	21657.21
 Табак	■ 21662.22	21642.22	■ 21663.22	21653.22	■ 21664.22	21654.22	21657.22
Speciali (Corian®)							
 Горный лёд	■ 21662.41	21642.41	■ 21663.41	21653.41	■ 21664.41	21654.41	21657.41
Essenziali (алюминий и стекло)							
 Полностью белый	-	21642.17	-	21653.17	-	21654.17	21657.17
 Полностью черный	-	21642.18	-	21653.18	-	21654.18	21657.18
 Белый бриллиант	-	21642.87	-	21653.87	-	21654.87	21657.87
 Черный бриллиант	-	21642.88	-	21653.88	-	21654.88	21657.88

Накладки Eikon Tactil и Eikon Evo: руководство по выбору



8 модуля	2+2 модуля (межцентровое расстояние 71 мм)	2+2+2 модуля (межцентровое расстояние 71 мм)	2+2+2+2 модуля (межцентровое расстояние 71 мм)
Eikon Evo	Eikon Evo	Eikon Evo	Eikon Evo
			
21668.01	21643.01	21644.01	21669.01
21668.02	21643.02	21644.02	21669.02
21668.03	21643.03	21644.03	21669.03
21668.04	21643.04	21644.04	21669.04
21668.05	21643.05	21644.05	21669.05
21668.06	21643.06	21644.06	21669.06
21668.07.01	21643.07.01	21644.07.01	21669.07.01
21668.08	21643.08	21644.08	21669.08
21668.09	21643.09	21644.09	21669.09
21668.G09	21643.G09	21644.G09	21669.G09
21668.10	21643.10	21644.10	21669.10
21668.G10	21643.G10	21644.G10	21669.G10
21668.51	-	-	-
21668.52	-	-	-
21657.53	-	-	-
21668.31	-	-	-
21657.32	-	-	-
21668.33	-	-	-
21668.70	21643.70	21644.70	21669.70
21668.71	21643.71	21644.71	21669.71
21668.72	21643.72	21644.72	21669.72
21668.73	21643.73	21644.73	21669.73
21668.74	21643.74	21644.74	21669.74
21668.75	21643.75	21644.75	21669.75
21668.76	21643.76	21644.76	21669.76
21668.21	-	-	-
21668.22	-	-	-
21668.41	-	-	-
21668.17	21643.17	21644.17	21669.17
21668.18	21643.18	21644.18	21669.18
21668.87	21643.87	21644.87	21669.87
21668.88	21643.88	21644.88	21669.88

Накладки Eikon Exé: руководство по выбору

2 модуля

3 модуля

**Металлы Total Look**

	Белый матовый	▲22642.01	▲22653.01
	Next	▲22642.02	▲22653.02
	Серый антрацит	▲22642.03	▲22653.03

Зашкуренные металлы

	Никель зашкуренный	▲22642.11	▲22653.11
	Темная бронза зашкуренная	▲22642.12	▲22653.12
	Черный зашкуренный	▲22642.13	▲22653.13

Полированные металлы

	Никель	▲22642.81	▲22653.81
	Золото	▲22642.82	▲22653.82
	Черный хром	▲22642.83	▲22653.83

Эксклюзивные металлы

	Золото под старину	▲22642.85	▲22653.85
	Медь зашкуренная	▲22642.86	▲22653.86
	Темная бронза под старину зашкуренная	▲22642.87	▲22653.87

Стекла

	Белый молочный	▲22642.71	▲22653.71
	Белый Сапара	▲22642.72	▲22653.72
	Черный сатинированный	▲22642.73	▲22653.73

Зеркала

	Серебристый лед	▲22642.75	▲22653.75
	Полированная бронза	▲22642.76	▲22653.76
	Коричневый опал	▲22642.77	▲22653.77

Кожа

	Саванна	▲22642.21	▲22653.21
	Степь	▲22642.22	▲22653.22
	Черный лес	▲22642.23	▲22653.23



Керамогранит под мрамор

	Белый мрамор Калакатта	▲22642.51	▲22653.51
	Кофейный	▲22642.52	▲22653.52
	Черный мрамор Марквина	▲22642.53	▲22653.53





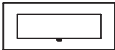

















Дерево

	Дуб	▲22642.31	▲22653.31
	Американский орех	▲22642.32	▲22653.32
	Эвкалипт	▲22642.33	▲22653.33



Накладки Eikon Exé: руководство по выбору

4 модуля	7 модуля	8 модуля
		
▲22654.01	▲22657.01	▲22668.01
▲22654.02	▲22657.02	▲22668.02
▲22654.03	▲22657.03	▲22668.03
▲22654.11	▲22657.11	▲22668.11
▲22654.12	▲22657.12	▲22668.12
▲22654.13	▲22657.13	▲22668.13
▲22654.81	▲22657.81	▲22668.81
▲22654.82	▲22657.82	▲22668.82
▲22654.83	▲22657.83	▲22668.83
▲22654.85	▲22657.85	▲22668.85
▲22654.86	▲22657.86	▲22668.86
▲22654.87	▲22657.87	▲22668.87
▲22654.71	▲22657.71	▲22668.71
▲22654.72	▲22657.72	▲22668.72
▲22654.73	▲22657.73	▲22668.73
▲22654.75	▲22657.75	▲22668.75
▲22654.76	▲22657.76	▲22668.76
▲22654.77	▲22657.77	▲22668.77
▲22654.21	▲22657.21	▲22668.21
▲22654.22	▲22657.22	▲22668.22
▲22654.23	▲22657.23	▲22668.23
▲22654.51	▲22657.51	▲22668.51
▲22654.52	▲22657.52	▲22668.52
▲22654.53	▲22657.53	▲22668.53
▲22654.31	▲22657.31	▲22668.31
▲22654.32	▲22657.32	▲22668.32
▲22654.33	▲22657.33	▲22668.33























Накладки Eikon Chrome: руководство по выбору

	2 модуля		2 центральные модули		3 модуля		4 модуля	
								
	Classic	Round	Classic	Round	Classic	Round	Classic	Round
Total look (Крашенный металл)								
 Белая "арктическая"	20642.B01	20672.B01	20652.B01	20682.B01	20653.B01	20683.B01	20654.B01	20684.B01
 Матовая серебристая	20642.N13	20672.N13	20652.N13	20682.N13	20653.N13	20683.N13	20654.N13	20684.N13
 Матовый антрацит	20642.15	20672.15	20652.15	20682.15	20653.15	20683.15	20654.15	20684.15
Total look Reflex (Технополимер)								
 Полированный графит	20642.40	-	20652.40	-	20653.40	-	20654.40	-
 Полированный лёд (с белой рамкой)	20642.B41	-	20652.B41	-	20653.B41	-	20654.B41	-
 Полированный антрацит	20642.42	-	20652.42	-	20653.42	-	20654.42	-
Bright (Крашенный металл)								
 Белая "арктическая"	20642.C01	20672.C01	20652.C01	20682.C01	20653.C01	20683.C01	20654.C01	20684.C01
 Белая "под старину"	20642.C02	20672.C02	20652.C02	20682.C02	20653.C02	20683.C02	20654.C02	20684.C02
 шампань металлик	20642.C07	20672.C07	20652.C07	20682.C07	20653.C07	20683.C07	20654.C07	20684.C07
 Титановый металлик	20642.C08	20672.C08	20652.C08	20682.C08	20653.C08	20683.C08	20654.C08	20684.C08
 Серый металлик "Атлантика"	-	20672.C09	-	20682.C09	-	20683.C09	-	20684.C09
 Серебристый металлик	20642.C10	20672.C10	20652.C10	20682.C10	20653.C10	20683.C10	20654.C10	20684.C10
 Коричневый металлик "Сиена"	20642.C11	-	20652.C11	-	20653.C11	-	20654.C11	-
 Металлик "антрацит"	20642.C12	20672.C12	20652.C12	20682.C12	20653.C12	20683.C12	20654.C12	20684.C12
 Матовая серебристая	20642.C13	20672.C13	20652.C13	20682.C13	20653.C13	20683.C13	20654.C13	20684.C13
 Матовая титановая	20642.C14	20672.C14	20652.C14	20682.C14	20653.C14	20683.C14	20654.C14	20684.C14
 Матовый антрацит	20642.C15	20672.C15	20652.C15	20682.C15	20653.C15	20683.C15	20654.C15	20684.C15
Refined (Облагороженный металл)								
 Матовое золото (с позолоченной рамкой)	20642.G21	20672.G21	20652.G21	20682.G21	20653.G21	20683.G21	20654.G21	20684.G21
 Матовый никель	20642.C22	20672.C22	20652.C22	20682.C22	20653.C22	20683.C22	20654.C22	20684.C22
 Матовый хром	-	20672.C23	-	20682.C23	-	20683.C23	-	20684.C23
 Полированное золото (с позолоченной рамкой)	20642.G24	20672.G24	20652.G24	20682.G24	20653.G24	20683.G24	20654.G24	20684.G24
Inox (Нержавеющая сталь)								
 Зашкуренная нержавеющая сталь	20642.C91	20672.C91	20652.C91	20682.C91	20653.C91	20683.C91	20654.C91	20684.C91
Wood (Массив дерева)								
 Африканское венге	20642.C31	-	20652.C31	-	20653.C31	-	20654.C31	-
 Белый дуб	20642.C32	20672.C32	20652.C32	20682.C32	20653.C32	20683.C32	20654.C32	20684.C32
 Итальянский орех	20642.C35	20672.C35	20652.C35	20682.C35	20653.C35	20683.C35	20654.C35	20684.C35
 Американская вишня	-	20672.C36	-	20682.C36	-	20683.C36	-	20684.C36
Glass (Стекло)								
 Чёрный лёд	20642.C71	-	20652.C71	-	20653.C71	-	20654.C71	-
 Белый лёд	20642.C72	-	20652.C72	-	20653.C72	-	20654.C72	-
 Серебряное зеркало	20642.C81	-	20652.C81	-	20653.C81	-	20654.C81	-



















Накладки Eikon Chrome: руководство по выбору

7 модуля		8 модуля		14 модуля	21 модуля	Для панелей 1 модуль		Для панелей 2 модуля	
									
Classic	Round	Classic	Round	Classic	Classic	Classic	Round	Classic	Round
20657.B01	20687.B01	20668.B01	20698.B01	20660.01*	20661.01*	20666.B01	20696.B01	20667.B01	20697.B01
20657.N13	20687.N13	20668.N13	20698.N13	20660.13*	20661.13*	20666.N13	20696.N13	20667.N13	20697.N13
20657.15	20687.15	20668.15	20698.15	20660.15*	20661.15*	20666.15	20696.15	20667.15	20697.15
20657.40	-	20668.40	-	-	-	-	-	-	-
20657.B41	-	20668.B41	-	-	-	-	-	-	-
20657.42	-	20668.42	-	-	-	-	-	-	-
20657.C01	20687.C01	20668.C01	20698.C01	-	-	-	-	-	-
20657.C02	20687.C02	20668.C02	20698.C02	-	-	-	-	-	-
20657.C07	20687.C07	20668.C07	20698.C07	-	-	-	-	-	-
20657.C08	20687.C08	20668.C08	20698.C08	-	-	-	-	-	-
-	20687.C09	-	20698.C09	-	-	-	-	-	-
20657.C10	20687.C10	20668.C10	20698.C10	-	-	-	-	-	-
20657.C11	-	20668.C11	-	-	-	-	-	-	-
20657.C12	20687.C12	20668.C12	20698.C12	-	-	-	-	-	-
20657.C13	20687.C13	20668.C13	20698.C13	-	-	-	-	-	-
20657.C14	20687.C14	20668.C14	20698.C14	-	-	-	-	-	-
20657.C15	20687.C15	20668.C15	20698.C15	-	-	-	-	-	-
20657.G21	20687.G21	20668.G21	20698.G21	-	-	-	-	-	-
20657.C22	20687.C22	20668.C22	20698.C22	-	-	-	-	-	-
-	20687.C23	-	20698.C23	-	-	-	-	-	-
20657.G24	20687.G24	20668.G24	20698.G24	-	-	-	-	-	-
20657.C91	20687.C91	20668.C91	20698.C91	-	-	-	-	-	-
20657.C31	-	20668.C31	-	-	-	-	-	-	-
20657.C32	20687.C32	20668.C32	20698.C32	-	-	-	-	-	-
20657.C35	20687.C35	20668.C35	20698.C35	-	-	-	-	-	-
-	20687.C36	-	20698.C36	-	-	-	-	-	-
20657.C71	-	20668.C71	-	-	-	-	-	-	-
20657.C72	-	20668.C72	-	-	-	-	-	-	-
20657.C81	-	20668.C81	-	-	-	-	-	-	-































Накладки **Eikon Tactil** и **Eikon Evo**, соответствующие британскому стандарту: руководство по выбору

		2 модуля		3 модулей/моноблок		5 модулей/моноблок	
		Eikon Tactil	Eikon Evo	Eikon Evo		Eikon Tactil	Eikon Evo
							
Primari (Анодированный алюминий)							
	Глянцевый алюминий	-	21642.01	21648.01	-	21649.01	
	Серый Next	-	21642.02	21648.02	-	21649.02	
	Серая лава	-	21642.03	21648.03	-	21649.03	
	Нейтральная бронза	-	21642.04	21648.04	-	21649.04	
	Темная бронза	-	21642.05	21648.05	-	21649.05	
Esclusivi (Благородный Алюминий)							
	Черный сапфир	-	21642.06	21648.06	-	21649.06	
	Серебро	-	21642.07.01	21648.07.01	-	21649.07.01	
	Титан	-	21642.08	21648.08	-	21649.08	
	Полированное золото	-	21642.09	21648.09	-	21649.09	
	Полированное золото, включая рамку (с позолоченной рамкой)	-	21642.G09	21648.G09	-	21649.G09	
	Сатинированное золото	-	21642.10	21648.10	-	21649.10	
	Сатинированное золото, включая рамку (с позолоченной рамкой)	-	21642.G10	21648.G10	-	21649.G10	
Scolpiti (Натуральный камень)							
	Белый каррара	-	21642.51	21648.51	-	21649.51	
	Натуральный сланец	-	21642.52	21648.52	-	21649.52	
	Серый кварц	-	21642.53	21648.53	■ 21667.53	21649.53	
Naturali (Натуральное дерево)							
	Итальянский орех	-	21642.31	21648.31	■ 21667.31	21649.31	
	Белый дуб	-	21642.32	21648.32	■ 21667.32	21649.32	
	Венге	-	21642.33	21648.33	■ 21667.33	21649.33	

































Накладки **Eikon Tactil** и **Eikon Evo**, соответствующие британскому стандарту: руководство по выбору

	2 модуля		3 модулей/моноблок	5 модулей/моноблок	
	Eikon Tactil	Eikon Evo	Eikon Evo	Eikon Tactil	Eikon Evo
					
Luminosi (Стекло)					
 Белый бриллиант	21662.70	21642.70	21648.70	21667.70	21649.70
 Аква	21662.71	21642.71	21648.71	21667.71	21649.71
 Серебрянный лёд	-	21642.72	21648.72	-	21649.72
 Жемчужный серый	21662.73	21642.73	21648.73	21667.73	21649.73
 Коричневый опал	-	21642.74	21648.74	-	21649.74
 Бронзовое зеркало	-	21642.75	21648.75	-	21649.75
 Черный бриллиант	21662.76	21642.76	21648.76	21667.76	21649.76
Raffinati (Натуральная кожа)					
 Кремовый	-	21642.21	21648.21	■ 21667.21	21649.21
 Табак	-	21642.22	21648.22	■ 21667.22	21649.22
Speciali (Corian®)					
 Горный лёд	-	21642.41	21648.41	■ 21667.41	21649.41
Essenziali (алюминий и стекло)					
 Полностью белый	-	21642.17	21648.17	-	21649.17
 Полностью черный	-	21642.18	21648.18	-	21649.18
 Белый бриллиант	-	21642.87	21648.87	-	21649.87
 Черный бриллиант	-	21642.88	21648.88	-	21649.88













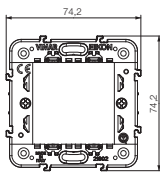

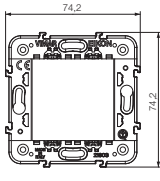
Накладки **Eikon Exé**, соответствующие британскому стандарту: руководство по выбору

	2 модуля	3 модулей/моноблок	5 модулей/моноблок
			
Металлы Total Look			
 Белый матовый	▲22642.01	▲22648.01	▲22649.01
 Next	▲22642.02	▲22648.02	▲22649.02
 Серый антрацит	▲22642.03	▲22648.03	▲22649.03
Зашкуренные металлы			
 Никель зашкуренный	▲22642.11	▲22648.11	▲22649.11
 Темная бронза зашкуренная	▲22642.12	▲22648.12	▲22649.12
 Черный зашкуренный	▲22642.13	▲22648.13	▲22649.13
Полированные металлы			
 Никель	▲22642.81	▲22648.81	▲22649.81
 Золото	▲22642.82	▲22648.82	▲22649.82
 Черный хром	▲22642.83	▲22648.83	▲22649.83
Эксклюзивные металлы			
 Золото под старину	▲22642.85	▲22648.85	▲22649.85
 Медь зашкуренная	▲22642.86	▲22648.86	▲22649.86
 Темная бронза под старину зашкуренная	▲22642.87	▲22648.87	▲22649.87
Стекла			
 Белый молочный	▲22642.71	▲22648.71	▲22649.71
 Белый Сапара	▲22642.72	▲22648.72	▲22649.72
 Черный сатинированный	▲22642.73	▲22648.73	▲22649.73
Зеркала			
 Серебристый лед	▲22642.75	▲22648.75	▲22649.75
 Полированная бронза	▲22642.76	▲22648.76	▲22649.76
 Коричневый опал	▲22642.77	▲22648.77	▲22649.77
Кожа			
 Саванна	▲22642.21	▲22648.21	▲22649.21
 Стель	▲22642.22	▲22648.22	▲22649.22
 Черный лес	▲22642.23	▲22648.23	▲22649.23
Керамогранит под мрамор			
 Белый мрамор Калакатта	▲22642.51	▲22648.51	▲22649.51
 Кофейный	▲22642.52	▲22648.52	▲22649.52
 Черный мрамор Марквина	▲22642.53	▲22648.53	▲22649.53
Дерево			
 Дуб	▲22642.31	▲22648.31	▲22649.31
 Американский орех	▲22642.32	▲22648.32	▲22649.32
 Эвкалипт	▲22642.33	▲22648.33	▲22649.33

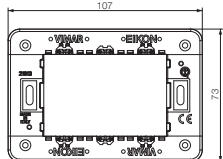

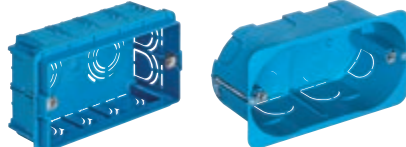

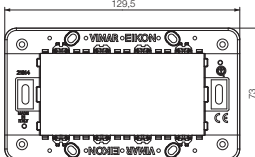
Накладки Eikon Chrome, соответствующие британскому стандарту: руководство по выбору

		2 модуля		3 модулей/моноблок		5 модулей/моноблок	
							
		Classic	Round	Classic	Round	Classic	Round
Total Look (Крашенный металл)							
	Белая "арктическая"	20647.B01	20677.B01	20648.B01	20678.B01	20649.B01	20679.B01
	Матовая серебристая	20647.N13	20677.N13	20648.N13	20678.N13	20649.N13	20679.N13
	Матовый антрацит	20647.15	20677.15	20648.15	20678.15	20649.15	20679.15
Bright (Крашенный металл)							
	Белая "арктическая"	20647.C01	20677.C01	20648.C01	20678.C01	20649.C01	20679.C01
	Белая "под старину"	20647.C02	20677.C02	20648.C02	20678.C02	20649.C02	20679.C02
	шампань металлик	20647.C07	20677.C07	20648.C07	20678.C07	20649.C07	20679.C07
	Титановый металлик	20647.C08	20677.C08	20648.C08	20678.C08	20649.C08	20679.C08
	Серый металлик "Атлантика"	-	20677.C09	-	20678.C09	-	20679.C09
	Серебристый металлик	20647.C10	20677.C10	20648.C10	20678.C10	20649.C10	20679.C10
	Коричневый металлик "Сиена"	20647.C11	-	20648.C11	-	20649.C11	-
	Металлик "антрацит"	20647.C12	20677.C12	20648.C12	20678.C12	20649.C12	20679.C12
	Матовая серебристая	20647.C13	20677.C13	20648.C13	20678.C13	20649.C13	20679.C13
	Матовая титановая	20647.C14	20677.C14	20648.C14	20678.C14	20649.C14	20679.C14
	Матовый антрацит	20647.C15	20677.C15	20648.C15	20678.C15	20649.C15	20679.C15
Refined (Облагороженный металл)							
	Матовое золото (с позолоченной рамкой)	20647.G21	20677.G21	20648.G21	20678.G21	20649.G21	20679.G21
	Матовый никель	20647.C22	20677.C22	20648.C22	20678.C22	20649.C22	20679.C22
	Матовый хром	-	20677.C23	-	20678.C23	-	20679.C23
	Полированное золото (с позолоченной рамкой)	20647.G24	20677.G24	20648.G24	20678.G24	20649.G24	20679.G24
Inox (Нержавеющая сталь)							
	Зашкуренная нержавеющая сталь	20647.C91	20677.C91	20648.C91	20678.C91	20649.C91	20679.C91
Wood (Массив дерева)							
	Африканское венге	20647.C31	-	20648.C31	-	20649.C31	-
	Белый дуб	20647.C32	20677.C32	20648.C32	20678.C32	20649.C32	20679.C32
	Итальянский орех	20647.C35	20677.C35	20648.C35	20678.C35	20649.C35	20679.C35
	Американская вишня	-	20677.C36	-	20678.C36	-	20679.C36
Glass (Стекло)							
	Чёрный лёд	20647.C71	-	20648.C71	-	20649.C71	-
	Белый лёд	20647.C72	-	20648.C72	-	20649.C72	-
	Серебряное зеркало	20647.C81	-	20648.C81	-	20649.C81	-



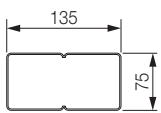

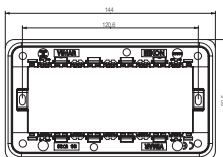







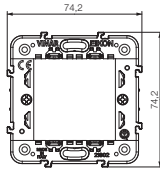

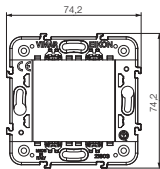

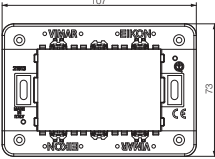

Eikon Tactil: установка по стандартам

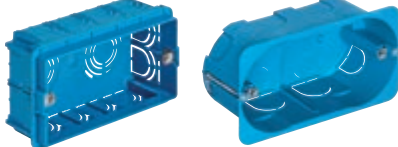
Модули	Коробки	Рамки	Накладки*
2 модуля Ø 60 мм или 56x56 мм монтажная коробка	<p>Монтаж в стену</p>  <p>V71001 Для кладки GW 650 °C, голубой V71001.AU GW 960 °C, черный</p> <p>V71701 для фиксации опорного каркаса, для монтажных рамок без сердечника, GW 850 °C, голубой</p>	 <p>21602 2 модуля с зажимами</p>   <p>21603 2 модуля без винтов</p> 	 <p>21662... 2 модуля Размеры: 95,4x95,4 мм</p>
3	<p>Монтаж в стену</p>  <p>V71303 Для кладки GW 650 °C, голубой V71303.AU GW 960 °C, черный</p> <p>V71703 для фиксации опорного каркаса, GW 850 °C, голубой</p>	 <p>21613 3-модуля с винтами</p> 	 <p>21663... 3 модуля Размеры: 118x106 мм</p>
4	<p>Монтаж в стену</p>  <p>V71304 Для кладки GW 650 °C, голубой V71304.AU GW 960 °C, черный</p> <p>V71704 для фиксации опорного каркаса, GW 850 °C, голубой</p>	 <p>21614 4-модуля с винтами</p> 	 <p>21664... 4 модуля Размеры: 140,5x106 мм</p>

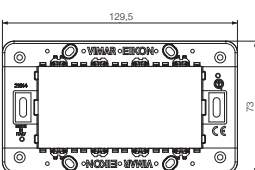
Eikon Tactil: установка по стандартам Великобритании

Модули	Коробки	Рамки	Накладки*
5	<p>Монтаж в стену</p>  <p>Коробка для утепленного монтажа, 2 модуля Межцентровое расстояние: 120,6 мм</p>	 <p>20609¹ 5 модуля, с винтами М 3,5</p> 	 <p>21667... 5 модуля Размеры: 163x95,4 мм</p>

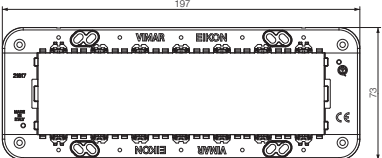
Eikon Evo: установка по стандартам

Модули	Коробки	Рамки	Накладки*
2 модуля Ø 60 мм или 56x56 мм монтажная коробка	<p>Монтаж в стену</p>  <p>V71001 Для кладки GW 650 °C, голубой V71001.AU GW 960 °C, черный</p> <p>V71701 для фиксации опорного каркаса, для монтажных рамок без сердечника, GW 850 °C, голубой</p>	 <p>21602 2 модуля с зажимами</p>   <p>21603 2 модуля без винтов</p> 	 <p>21642... 2 модуля Размеры: 95,4x95,4 мм</p>
3	<p>Монтаж в стену</p>  <p>V71303 Для кладки GW 650 °C, голубой V71303.AU GW 960 °C, черный</p> <p>V71703 для фиксации опорного каркаса, GW 850 °C, голубой</p>	 <p>21613 3-модуля с винтами</p> 	 <p>21653... 3 модуля Размеры: 118x106 мм</p>
4	<p>Монтаж в стену</p>  <p>V71304 Для кладки GW 650 °C, голубой V71304.AU GW 960 °C, черный</p> <p>V71704 для фиксации опорного каркаса, GW 850 °C, голубой</p>	 <p>21614 4-модуля с винтами</p> 	 <p>21654... 4 модуля Размеры: 140,5x106 мм</p>
7	<p>Монтаж в стену</p>  <p>V71306 Для кладки GW 650 °C, голубой V71306.AU GW 960 °C, черный</p> <p>V71706 для фиксации опорного каркаса, GW 850 °C, голубой</p>	 <p>21617 7 модуля с винтами</p> 	 <p>21657... 7 модуля Размеры: 208x106 мм</p>

* Накладки, стр. 118

Eikon Evo: установка по стандартам

Модули	Коробки	Сенсорным экраном/Рамки	Накладки*
<p>8 (4+4)</p>	<p>Монтаж в стену</p>  <p>V71318 Для кладки GW 650 °C, голубой</p> <p>V71718 для фиксации опорного каркаса, GW 850 °C, голубой</p>	 <p>21554 Монитор с сенсорным экраном Full Flat с диагональю 4,3", серый 21554.B: Белый 21554.BN: нейтральная</p>  <p>21511.1... Сенсорный экран Full Flat 4,3", с держателем для установки в коробки на 8 модулей</p> <p>21848.1... Сенсорный экран Full Flat 4,3" Well-contact Plus, с держателем для установки в коробки на 8 модулей</p>  <p>21618 4+4 модуля с винтами</p>	 <p>21668... 8 модуля (4+4) Размеры: 155,2x155,2 mm</p>  <p>Накладки развернута на 90°</p>
<p>8 (4+4)</p>	<p>Полувстраиваемые</p>  <p>V71318 Для кладки GW 650 °C, голубой</p> <p>V71718 для фиксации опорного каркаса, GW 850 °C, голубой</p>	 <p>21553.2 Мультимедийный монитор с сенсорным экраном 10" IP</p>	 <p>21665... Для мультимедийный монитор с сенсорным экраном. Размеры: 345x250 mm Доступность материала и заканчивая: 21665.11: Алюминий 21665.70: Белый бриллиант 21665.76: Черный бриллиант</p>

Eikon Evo: установка по стандартам Великобритании

Модули	Коробки	Рамки	Накладки*
1 и 2	<p>Монтаж в стену</p> <p>Коробка для утепленного монтажа, 1 модуль Межцентровое расстояние: 60,3 мм</p>	<p>20606¹ 1 модуль, с винтами М 3,5, серый</p> <p>20606.B¹ 1 модуль, с винтами М 3,5, Белый</p> <p>20606.N¹ 1 модуль, с винтами М 3,5, Next</p> <p>20607¹ 2 модуля, с винтами М 3,5</p>	<p>21642... 2 модуля Размеры: 95,4x95,4 мм</p>
3 модулей и моноблок	<p>Монтаж в стену</p> <p>Коробка для утепленного монтажа, 1 модуль Межцентровое расстояние: 60,3 мм</p>	<p>20608¹ 3 модуля, с винтами М 3,5</p> <p>20017 Пример моноблочного устройства</p> <p>20215.L Пример моноблочного устройства</p>	<p>21648... 3 модуля Размеры: 95,4x95,4 мм</p>
5 модулей и моноблок	<p>Монтаж в стену</p> <p>Коробка для утепленного монтажа, 2 модуля Межцентровое расстояние: 120,6 мм</p>	<p>20609¹ 5 модуля, с винтами М 3,5</p> <p>20222.L Пример установки моноблока по горизонтали</p> <p>20291 Пример установки моноблока по вертикали</p>	<p>21649... 5 модуля Размеры: 163x95,4 мм</p>

* Накладки, стр. 118 и 124

¹ Устройство соответствует норме BS 5733

Eikon Evo: Размеры при монтаже: межосевое расстояние 71

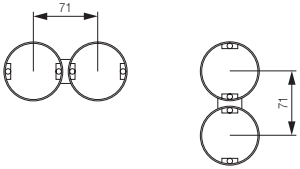
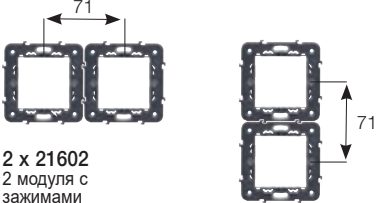
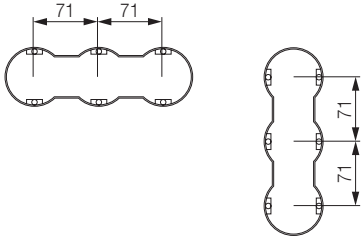
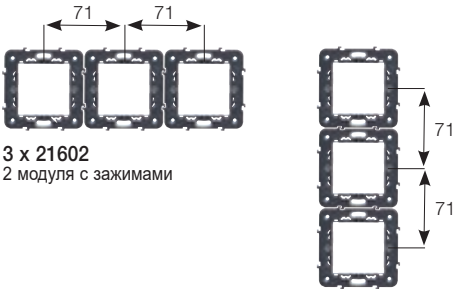
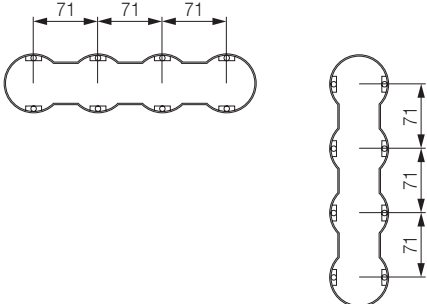
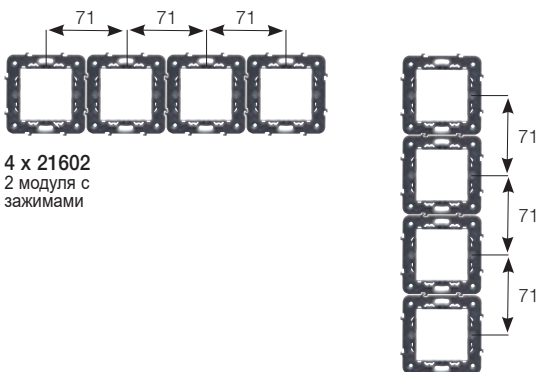







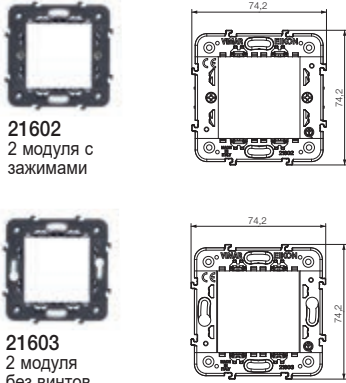

Модули	Коробки	Рамки
<p>2+2 71 мм между центра- ми</p>		 <p>2 x 21602 2 модуля с зажимами</p>
<p>2+2+2 71 мм между центра- ми</p>		 <p>3 x 21602 2 модуля с зажимами</p>
<p>2+2+2+2 71 мм между центра- ми</p>		 <p>4 x 21602 2 модуля с зажимами</p>

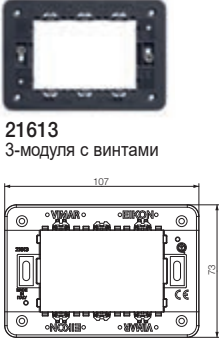
Eikon Evo: Размеры при монтаже: межосевое расстояние 71

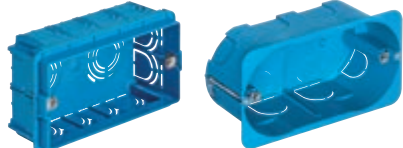
		Накладки*
<p>2 x 21603 2 модуля без винтов</p>	<p>21643... 4 (2+2) модуля, Горизонтально и вертикально. Размеры: 166,4x95,4 мм</p>	
<p>3 x 21603 2 модуля без винтов</p>	<p>21644... 6 (2+2+2) модуля, Горизонтально и вертикально. Размеры: 237,4x95,4 мм</p>	
<p>4 x 21603 2 модуля без винтов</p>	<p>21669... 8 (2+2+2+2) модуля, Горизонтально и вертикально. Размеры: 308,4x95,4 мм</p>	

* Накладки, стр. 118

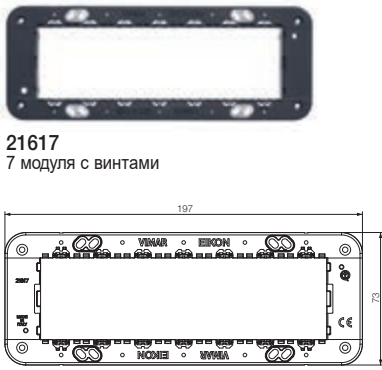









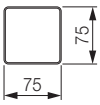

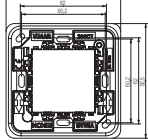

Eikon Exé: установка по стандартам

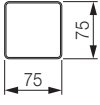
Модули	Коробки	Рамки	Накладки*
<p>2 модуля Ø 60 мм или 56x56 мм монтажная коробка</p>	<p>Монтаж в стену</p>  <p>V71001 Для кладки GW 650 °C, голубой V71001.AU GW 960 °C, черный</p> <p>V71701 для фиксации опорного каркаса, для монтажных рамок без сердечника, GW 850 °C, голубой</p>	 <p>21602 2 модуля с зажимами</p> <p>21603 2 модуля без винтов</p>	 <p>22642... 2 модуля Размеры: 90x90 мм</p>
<p>3</p>	<p>Монтаж в стену</p>  <p>V71303 Для кладки GW 650 °C, голубой V71303.AU GW 960 °C, черный</p> <p>V71703 для фиксации опорного каркаса, GW 850 °C, голубой</p>	 <p>21613 3-модуля с винтами</p>	 <p>22653... 3 модуля Размеры: 122x90 мм</p>
<p>4</p>	<p>Монтаж в стену</p>  <p>V71304 Для кладки GW 650 °C, голубой V71304.AU GW 960 °C, черный</p> <p>V71704 для фиксации опорного каркаса, GW 850 °C, голубой</p>	 <p>21614 4-модуля с винтами</p>	 <p>22654... 4 модуля Размеры: 144,5x90 мм</p>
<p>7</p>	<p>Монтаж в стену</p>  <p>V71306 Для кладки GW 650 °C, голубой V71306.AU GW 960 °C, черный</p> <p>V71706 для фиксации опорного каркаса, GW 850 °C, голубой</p>	 <p>21617 7 модуля с винтами</p>	 <p>22657... 7 модуля Размеры: 212x90 мм</p>

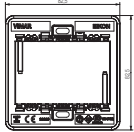
Eikon Exé: установка по стандартам

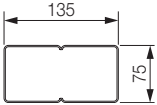
Модули	Коробки	Сенсорным экраном/Рамки	Накладки*
8 (4+4)	<p>Монтаж в стену</p>  <p>V71318 Для кладки GW 650 °C, голубой</p> <p>V7178 для фиксации опорного каркаса, GW 850 °C, голубой</p>	 <p>21554... Монитор с сенсорным экраном Full Flat с диагональю 4,3"</p>  <p>21511.1... Сенсорный экран Full Flat 4,3", с держателем для установки в коробки на 8 модулей</p> <p>21848.1... Сенсорный экран Full Flat 4,3" Well-contact Plus, с держателем для установки в коробки на 8 модулей</p>  <p>21618 4+4 модуля с винтами</p>	 <p>22668... 8 модуля (4+4) Размеры: 156,1x156,1 mm</p>  <p>Накладки развернутая на 90°</p>

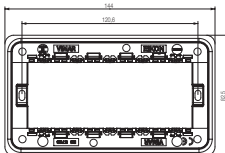









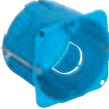

Eikon Exé: установка по стандартам Великобритании

Модули	Коробки	Рамки	Накладки*
1 и 2	<p>Монтаж в стену</p>  <p>Коробка для утепленного монтажа, 1 модуль Межцентровое расстояние: 60,3 мм</p>	 <p>20606¹ 1 модуль, с винтами М 3,5, серый</p>  <p>20606.B¹ 1 модуль, с винтами М 3,5, Белый</p>  <p>20606.N¹ 1 модуль, с винтами М 3,5, Next</p>  <p>20607¹ 2 модуля, с винтами М 3,5</p> 	 <p>22642... 2 модуля Размеры: 90x90 mm</p>
3 моду- лей и моно- блок	<p>Монтаж в стену</p>  <p>Коробка для утепленного монтажа, 1 модуль Межцентровое расстояние: 60,3 мм</p>	 <p>20608¹ 3 модуля, с винтами М 3,5</p>  <p>20215.L Пример моноблочного устройства</p>  <p>20017 Пример моноблочного устройства</p>	 <p>22648... 3 модуля Размеры: 90x90 mm</p>
5 моду- лей и моно- блок	<p>Монтаж в стену</p>  <p>Коробка для утепленного монтажа, 2 модуля Межцентровое расстояние: 120,6 мм</p>	 <p>20609¹ 5 модуля, с винтами М 3,5</p>  <p>20222.L Пример установки моноблока по горизонтали</p>  <p>20291 Пример установки моноблока по вертикали</p>	 <p>22649... 5 модуля Размеры: 159,3x90 mm</p>











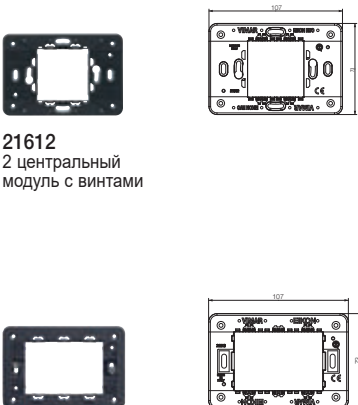

* Накладки, стр. 120 и 126

¹ Устройство соответствует норме BS 5733

Eikon Chrome: установка по стандартам

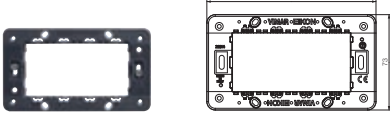

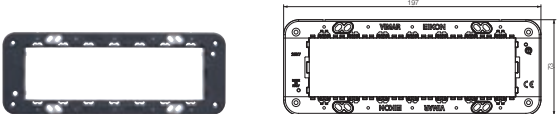



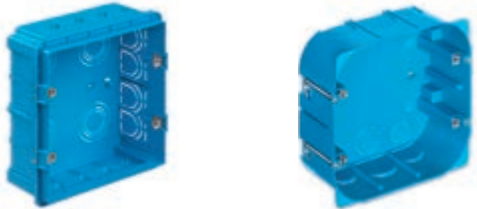

Модули	Коробки	
2 модуля Ø 60 мм монтажная коробка	<p>Монтаж в стену</p>  <p>V71001 Для кладки GW 650 °C, голубой V71001.AU GW 960 °C, черный</p>  <p>V71701 для фиксации опорного каркаса, для монтажных рамок без сердечника, GW 850 °C, голубой</p>	<p>Монтаж на стену</p>  <p>09971.A глубина 43,5 мм, слоновая кость RAL 9001 09971.01: Белый</p>
2 центрально- ные модули и 3 модули	<p>Монтаж в стену</p>  <p>V71303 Для кладки GW 650 °C, голубой V71303.AU GW 960 °C, черный</p>  <p>V71703 для фиксации опорного каркаса, GW 850 °C, голубой</p>	<p>Монтаж на стену</p>  <p>09983 Возможная глубина 35-45 мм, серый 09983.01: Белый</p>  <p>09975.A глубина 43,5 мм, слоновая кость RAL 9001 09975.01: Белый</p>  <p>09976.04 Возможная глубина 30 мм, белый "Idea" 09976.14: глубина "Idea"</p>
4	<p>Монтаж в стену</p>  <p>V71304 Для кладки GW 650 °C, голубой V71304.AU GW 960 °C, черный</p>  <p>V71704 для фиксации опорного каркаса, GW 850 °C, голубой</p>	<p>Монтаж на столе</p>  <p>20784 4-модульная настольная монтажная коробка, серая 20784.B То же, белая Δ 20784.N То же, Next</p>
7	<p>Монтаж в стену</p>  <p>V71306 Для кладки GW 650 °C, голубой V71306.AU GW 960 °C, черный</p>  <p>V71706 для фиксации опорного каркаса, GW 850 °C, голубой</p>	<p>Монтаж на столе</p>  <p>20787 7-модульная настольная монтажная коробка, серая 20787.B То же, белая Δ 20787.N То же, Next</p>

Eikon Chrome: установка по стандартам



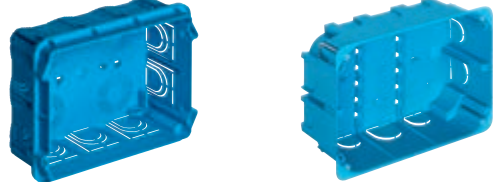









Рамки	Накладки*
 <p>21602 2 модуля с зажимами</p> <p>21603 2 модуля без винтов</p>	<p>Classic</p>  <p>20642... 2 модуля Размеры: 85x85 mm</p> <p>Round</p>  <p>20672... 2 модуля Размеры: 80x80 mm</p> <p>Classic</p>  <p>20652... 2 центральный модуль Размеры: 120x85 mm</p> <p>Round</p>  <p>20682... 2 центральный модуль Размеры: 120x80 mm</p>
 <p>21612 2 центральный модуль с винтами</p> <p>21613 3 модуля с винтами</p>	<p>Classic</p>  <p>20652... 2 центральный модуль Размеры: 120x85 mm</p> <p>Round</p>  <p>20682... 2 центральный модуль Размеры: 120x80 mm</p> <p>Classic</p>  <p>20653... 3 модуля Размеры: 120x85 mm</p> <p>Round</p>  <p>20683... 3 модуля Размеры: 120x80 mm</p>
 <p>21614 4 модуля с винтами</p>	<p>Classic</p>  <p>20654... 4 модуля Размеры: 142x85 mm</p> <p>Round</p>  <p>20684... 4 модуля Размеры: 142x80 mm</p>
 <p>21617 7 модуля с винтами</p>	<p>Classic</p>  <p>20657... 7 модуля Размеры: 206x85 mm</p> <p>Round</p>  <p>20687... 7 модуля Размеры: 210x80 mm</p>

* Накладки, стр. 122

Eikon Chrome: установка по стандартам











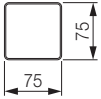

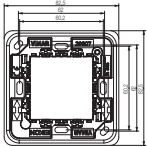

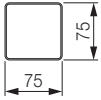
Модули	Коробки	
8 (4+4)	<p>Монтаж в стену</p>  <p>V71318 Для кладки GW 650 °C, голубой</p> <p>V71718 для фиксации опорного каркаса, GW 850 °C, голубой</p>	
	<p>Montaj in zidarie</p>  <p>V71318 Для кладки GW 650 °C, голубой</p> <p>V71718 для фиксации опорного каркаса, GW 850 °C, голубой</p>	<p>Монтаж на столе</p>  <p>20788 8-модульный настольный суппорт под Classic и Round накладки, серый 20788.B То же, белый Δ 20788.N То же, Next Размеры: 141x151,9x135 mm</p>
1	<p>Для панелей</p>  <p>16776.AU GW 960 °C</p>	
2	 <p>16776.AU x 2 GW 960 °C</p>	
14 (7+7)	<p>Монтаж в стену</p>  <p>V71320 Для кладки GW 650 °C, голубой</p> <p>V71720 для фиксации опорного каркаса, GW 850 °C, голубой</p>	<p>Монтаж на стену</p>  <p>09920.01, белый</p>
	<p>Монтаж в стену</p>  <p>V71321 Для кладки GW 650 °C, голубой</p>	<p>Монтаж на стену</p>  <p>09921.01, белый</p>

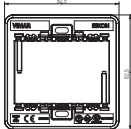
Eikon Chrome: установка по стандартам

Сенсорным экраном/Рамки	Накладки*
 <p>21554 Монитор с сенсорным экраном Full Flat с диагональю 4,3", серый 21554.B: Белый 21554.BN: нейтральная</p>	<p>Classic</p>  <p>20668... 8 модуля Размеры: 142x156 mm</p> <p>Round</p>  <p>20698... 8 модуля Размеры: 142x151 mm</p>
 <p>21511.1... Сенсорный экран Full Flat 4,3", с держателем для установки в коробки на 8 модулей 21848.1... Сенсорный экран Full Flat 4,3" Well-contact Plus, с держателем для установки в коробки на 8 модулей</p>  <p>21618 4+4 модуля с винтами</p>	<p>Classic</p>  <p>20668... 8 модуля Размеры: 142x156 mm</p> <p>Round</p>  <p>20698... 8 модуля Размеры: 142x151 mm</p>
 <p>20626 1 модуль с винтами</p>	<p>Classic Round</p>  <p>20666... 1 модуль Размеры: 40x80 mm</p>  <p>20696... 1 модуль Размеры: 40x80 mm</p>
 <p>20627 2 модуля с винтами</p>	<p>Classic Round</p>  <p>20667... 2 модуля Размеры: 40x137 mm</p>  <p>20697... 2 модуля Размеры: 40x137 mm</p>
 <p>20620 14 модуля (7+7), с винтами</p>	<p>Classic</p>  <p>20660... 14 модуля (7+7), технополимер. Размеры: 207x153мм</p>
 <p>20621 21 модуля (7+7+7), с винтами</p>	<p>Classic</p>  <p>20661... 21 модуля (7+7+7), технополимер. Размеры: 207x223мм</p>

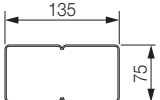
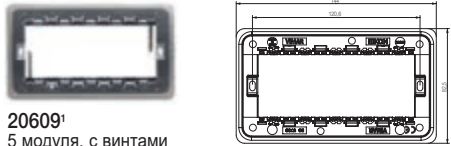
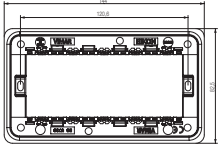
* Накладки, стр. 122

Eikon Chrome: установка по стандартам Великобритании

Модули	Коробки	Рамки	Накладки*
1 и 2	<p>Монтаж в стену</p>  <p>Коробка для утепленного монтажа, 1 модуль Межцентровое расстояние: 60,3 мм</p>	 <p>20606¹ 1 модуль, с винтами М 3,5, серый</p> <p>20606.V¹ 1 модуль, с винтами М 3,5, Белый</p> <p>20606.N¹ 1 модуль, с винтами М 3,5, Next</p>  <p>20607¹ 2 модуля, с винтами М 3,5</p>	<p>Classic</p>  <p>20647¹... 2 модуля Размеры: 95x95x9 мм</p>
			<p>Round</p>  <p>20677¹... 2 модуля Размеры: 95x95x9 мм</p>
Моно-блок	<p>Монтаж в стену</p>  <p>Коробка для утепленного монтажа, 1 модуль Межцентровое расстояние: 60,3 мм</p>	 <p>20608¹ 3 модуля, с винтами М 3,5</p>  <p>20215.L Пример моноблочного устройства</p> <p>20017.L Пример моноблочного устройства</p> 	<p>Classic</p>  <p>20648¹... Для вертикальной и горизонтальной установки. Размеры: 95x95x9 мм Только для моноблочных устройств.</p>
			<p>Round</p>  <p>20678¹... Для вертикальной и горизонтальной установки. Размеры: 95x95x9 мм Только для моноблочных устройств.</p>
5 модулей и моно-блок	<p>Монтаж в стену</p>  <p>Коробка для утепленного монтажа, 2 модуля Межцентровое расстояние: 120,6 мм</p>	 <p>20609¹ 5 модуля, с винтами М 3,5</p>  <p>20222.L Пример установки моноблока по горизонтали</p> <p>20291 Пример установки моноблока по вертикали</p> 	<p>Classic</p>  <p>20649¹... 5 модуля Для вертикальной и горизонтальной установки. Размеры: 155x95x9 мм</p>
			<p>Round</p>  <p>20679¹... 5 модуля Для вертикальной и горизонтальной установки. Размеры: 155x95x9 мм</p>

Персонализация накладок и элементов управления

Накладки Eikon Tactil: позиции для индивидуального оформления (см. область серого цвета)

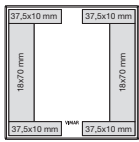

21662...

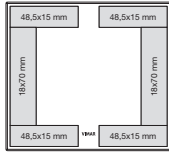

21663...

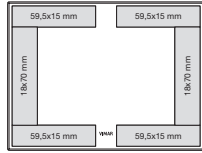

21664...

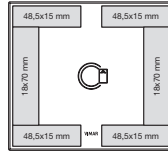

21666...

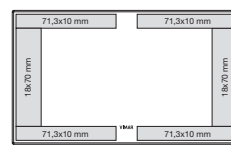

21667...



Пример накладки с индивидуальным оформлением Eikon Tactil

Накладки Eikon Evo, Eikon Exé и Eikon Chrome: позиции для индивидуального оформления (см. область серого цвета)

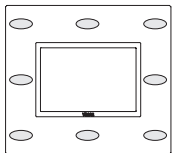

Накладки Eikon Evo

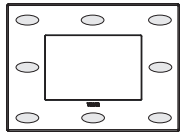

Накладки Eikon Exé

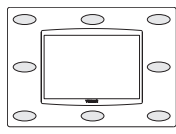

Накладки Eikon Chrome



Пример накладки с индивидуальным оформлением Eikon Evo

Элементы управления и кнопки: положение и характеристики

Тип	Позиция для индивидуального оформления	Оформление с подсветкой	Оформление без подсветки
Традиционные двухпозиционные элементы управления 1 и 2 модуля и кнопки 1, 2 и 3 модуля		НЕТ	позиция 1 и 2
Кнопки для традиционных двухпозиционных элементов управления 20031, 20032 и 20033		позиция 3 только в области 14x7 мм	позиция 1 и 2
Осевые элементы управления. 1 и 2 модуля		НЕТ	позиция 1 и 2
Кнопки для осевых элементов управления 20131.0, 20132.0 и 20133.0		позиция 2 с этикеткой из ПЭТФ 14x7 мм	позиция 1 и 3
Пара кнопок 1 модуль для радиочастотных элементов управления		НЕТ	позиция 1 и 2
Кнопка 2 модуля для радиочастотных элементов управления		НЕТ	позиция 1 и 2

Примеры кнопок и элементов управления с индивидуальным оформлением



Двухпозиционные элементы управления и кнопки с индивидуальным оформлением



Взаимозаменяемые кнопки с персонализацией и подсветкой





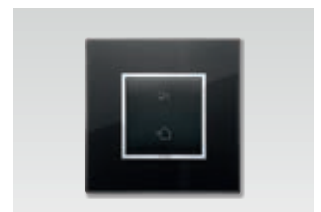

Кнопки для радиочастотных элементов управления с персонализацией

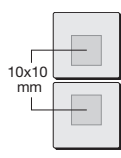
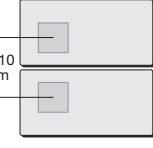

Кнопка 2 модуля для радиочастотных элементов управления с персонализацией

Индивидуализация

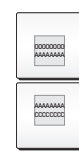
Элементы управления и кнопки: положение и характеристики

Тип	Позиция для индивидуального оформления	Оформление с подсветкой	Оформление без подсветки
Элементы управления системой домашней автоматизации. Половинные кнопки 1 модуль		только в области 10x10 мм	если программирование СИД выключено ("OFF"), можно персонализировать всю область кнопки
Элементы управления системой домашней автоматизации. Половинные кнопки 2 модуля		только в области 10x10 мм	если программирование СИД выключено ("OFF"), можно персонализировать всю область кнопки
Требования для индивидуального оформления элементов управления системой домашней автоматизации с помощью надписей			
При индивидуальном оформлении с помощью надписей, не входящих в «Библиотеку символов и стандартных надписей», для того, чтобы иметь подсветку, текст надписи должен располагаться не более чем в 3 строки, а каждая строка должна состоять из максимум 8 заглавных букв высотой 1,7 мм, имеющих стиль библиотеки. В зависимости от длины текста надписи будут располагаться так, как показано на рисунках рядом.	Текст в 1 строку	Текст в 2 строки	Текст в 3 строки
			



Элементы управления системой домашней автоматизации с индивидуальным оформлением без подсветки

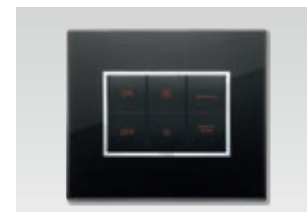

Элементы управления системой домашней автоматизации с индивидуальным оформлением и подсветкой (пример с вариантами текста)

Указания по индивидуальному оформлению

- можно индивидуально оформлять все элементы управления, кнопки и наклейки согласно описанным способам и позициям;
- Eikon Tactil**
Все наклейки, указанные для серой гаммы цветов, допускают индивидуальное оформление (за исключением цвета **жемчужный серый (73)**);
- Eikon Evo**
следующие отделки накладок не пригодны для гравировки: **стекло**: Серебрянный лёд (72), Жемчужный серый (73), Коричневый опал (74), Бронзовое зеркало (75);
- Eikon Exé**
следующие отделки накладок не пригодны для гравировки: **Керамогранит под мрамор**: Белый мрамор Калакатта (51), Кофейный (52), Черный мрамор Марквина (53); **Зеркала**: Серебристый лёд (75), Полированная бронза (76), Коричневый опал (77); **Стекла**: Черный сатиновый (73) и **Эксклюзивные металлы**: Золото под старину (85);
- Eikon Chrome**
следующие отделки накладок не пригодны для гравировки: **металл**: Матовая титановая (С14); **Стекло**: Чёрный лёд (С71), Серебряное зеркало (С81);
- Индивидуализация деревянных накладок: цены и количество договорные, по коммерческим правилам.
- если требуемое оформление входит в таблицу «Библиотека символов и стандартных надписей», то укажите артикул + код символа/надписи, если не входит - уточните в торговой сети его осуществимость;
- в случае запросов на индивидуальное оформление, не входящее в «Библиотеку символов и стандартных надписей», большого количества изделий необходимо связаться с отделом продаж Vimar.

Преимущества лазерной индивидуализации

- нестираемая надпись, которая не испортится со временем
- услуга предоставляется даже в случае покупки минимального количества оборудования;
- возможность заказа одного и того же символа в разное время с идентичным результатом, поскольку все символы хранятся на магнитных картах.

Некоторые ограничения применения этой технологии

- Невозможно передать цветные изображения.

Что необходимо предоставить

- отпечаток или диапозитив символа, который должен быть воспроизведен, в черно- белом линейном изображении в 2-3 раза больше, чем требуемый размер гравировки
- символ может быть также предоставлен на магнитном носителе вместе с твердой копией: DOS или MAC дискеты с символом в EPS или TIFF формате (проконсультируйтесь у оператора или дизайнера).

Чего надо избегать

- не присылайте фотокопий;
- не присылайте рисунок по факсу, поскольку низкое разрешение факса не позволяет воспроизвести изображение с лазерной точностью.

Как надо действовать

- приложите символ, который надо воспроизвести, не используя скрепки, степлеры или клейкую ленту;
- отправьте всю документацию дистрибьютору/оптовика Вашего региона, который передаст все это в фирму VIMAR.

Индивидуализация

Стандартные символы (♦ символы оборудования по каталогу)

♦S20.001	S20.002	S20.003	S20.004	S20.005	S20.006	S20.007	S20.008	S20.009	S20.010	S20.011	S20.012	S20.013	S20.014	S20.015	S20.016	S20.017
S20.018	S20.019	S20.020	S20.021	S20.022	S20.023	S20.024	S20.025	S20.026	S20.027	S20.028	♦S20.029	S20.030	S20.031	S20.032	S20.033	S20.034
S20.035	S20.036	S20.037	S20.038	♦S20.039	♦S20.040	S20.041	S20.042	S20.043	S20.044	S20.045	S20.046	S20.047	S20.048	♦S20.049	S20.050	S20.051
S20.052	♦S20.053	♦S20.054	♦S20.055	♦S20.056	♦S20.057	♦S20.058	♦S20.059	♦S20.060	S20.061	S20.062	S20.063	S20.064	S20.065	S20.066	S20.067	S20.068
S20.069	S20.070	S20.071	S20.072	♦S20.073	♦S20.074	S20.075	S20.076	S20.077	S20.078	S20.079	S20.080	S20.081	S20.082	S20.083	S20.084	S20.085
S20.086	S20.087	S20.088	S20.089	S20.090	S20.091	S20.092	S20.093	S20.094	S20.095	S20.096	S20.097	S20.098	S20.099	S20.100	S20.101	S20.102
S20.103	S20.104	S20.105	S20.106	S20.107	S20.108	S20.109	S20.110	S20.111	S20.112	S20.113	S20.114	S20.115	S20.116	♦S20.117	S20.118	S20.119
S20.120	S20.121	S20.122	S20.123	S20.124	S20.125	S20.126	S20.127	S20.128	S20.129	S20.130	S20.131	S20.132	S20.133	S20.134	S20.135	S20.136
S20.137	S20.138	S20.139	S20.140	S20.141	S20.142	S20.143	S20.144	S20.145	S20.146	S20.147	S20.148	S20.149	S20.150	S20.151	S20.152	S20.153
S20.154	S20.155	S20.156	S20.157	S20.158	S20.159	S20.160	S20.161	S20.162	S20.163	S20.164	S20.165	S20.166	S20.167	S20.168	S20.169	S20.170
S20.171	S20.172	S20.173	S20.174	S20.175	S20.176	S20.177	S20.178	S20.179	S20.180	S20.181	S20.182	S20.183	S20.184	S20.185	MAKE UP ROOM	DO NOT DISTURB
S20.186	S20.187															
LIGHT	OPEN	CLOSE	ALARM	COME IN	BACK	STAIRS	BATHROOM	CELLAR	STOREROOM	ATTIC	TERRACE	OUTSIDE	GARDEN	GARAGE	GENERAL	
S20.188.EN	S20.189.EN	S20.190.EN	S20.191.EN	S20.192.EN	S20.193.EN	S20.194.EN	S20.195.EN	S20.196.EN	S20.197.EN	S20.198.EN	S20.199.EN	S20.200.EN	S20.201.EN	S20.202	S20.203.EN	

Smart Card по индивидуальному заказу

По запросу может быть выполнено индивидуальное оформление обратной стороны карты, для этого достаточно предоставить файл с нужным изображением в формате eps, tiff или jpg.



Персонализация названия сети Bluetooth

Можно настроить название сети Bluetooth для элементов системы звукового оповещения: интерфейс Bluetooth (20589) и стереоусилитель для громкоговорителей (20590).

Что необходимо предоставить:

- прикрепить файл с расширением .txt к заказу
- имя файла .txt должно быть составлено следующим образом:
напр. **P20590_6.txt**, где:
P20590: артикул требуемого изделия после буквы P; «6»: количество строк в текстовом файле = количество изделий требуемого артикула;

Формат файла .txt

- используйте европейский шрифт стандарта ASCII;
- название сети не должно превышать длину в 23 символа (с пробелами);
- текст с новой строки определяет конец персонализируемой фразы;
- количество строк должно соответствовать количеству требуемого артикула;
- в каждой строке должна повторяться требуемая персонализация.

Пример составления файла txt (напр., P20590_6.txt)

B&B	комната 1
B&B	комната 2
B&B	комната 3
B&B	комната 4
B&B	комната 5
B&B	комната 6

КОРПУСА и КОРОБКИ

Встраиваемые коробки

Встраиваемые коробки для каменных стен



V71001
Круглая \varnothing 60 мм
(GW 650 °C),
голубая



V71001.AU
Круглая \varnothing 60 мм
(GW 960 °C),
черная

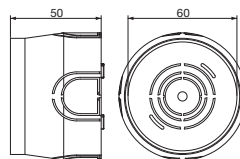

V71001, V71001.AU



V71303
(GW 650 °C), голубая
- 3 модуля



V71303.AU
(GW 960 °C), черная
- 3 модуля

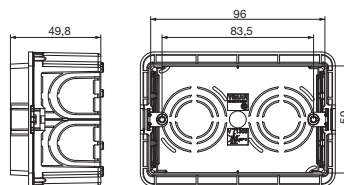

V71303, V71303.AU



V71304
(GW 650 °C), голубая
- 4 модуля



V71304.AU
(GW 960 °C), черная
- 4 модуля

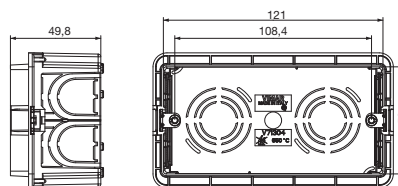

V71304, V71304.AU



V71305
(GW 650 °C), голубая
- 5 модуля



Δ V71305.AU
(GW 960 °C), черная
- 5 модуля

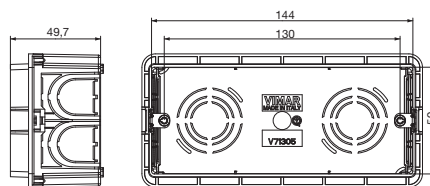

V71305, V71305.AU



Разделитель для реализации электрически разделенных модульных отсеков



Предварительные насечки с каждой стороны с разными диаметрами



Коробки с точным противопоставлением благодаря контрольным и блокирующим штифтам



Пробивные лекала, крепящиеся к корпусу коробки только в двух точках

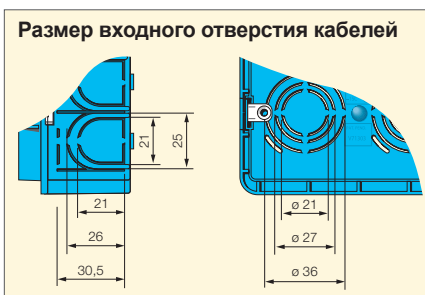

КОРПУСА и КОРОБКИ

Встраиваемые коробки

Встраиваемые коробки для каменных стен



V71306
(GW 650 °C), голубая
- 6/7 модуля



V71306.AU
(GW 960 °C), черная
- 6/7 модуля

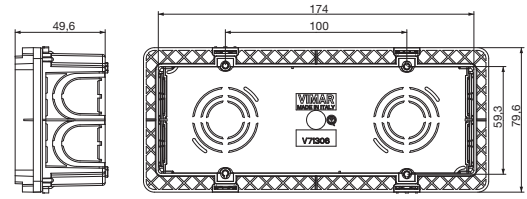

V71306, V71306.AU



09996
(GW 650 °C), голубая
- 6 модуля (3+3)

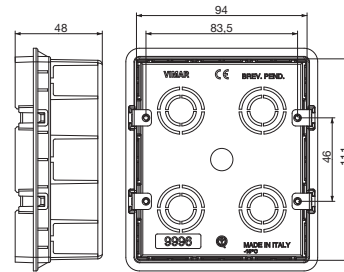

09996



V71318
(GW 650 °C), голубая
- 8 модуля

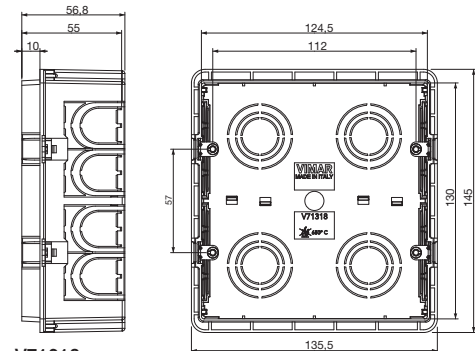

V71318



V71320
(GW 650 °C), голубая
- 12/14 модуля

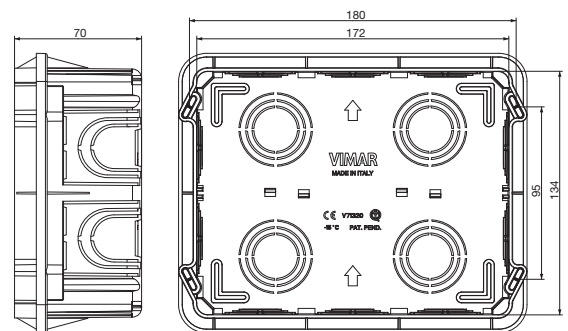

V71320

КОРПУСА и КОРОБКИ

Встраиваемые коробки

Встраиваемые коробки для каменных стен



V71321
(GW 650 °C), голубая
- 18/21 модуля

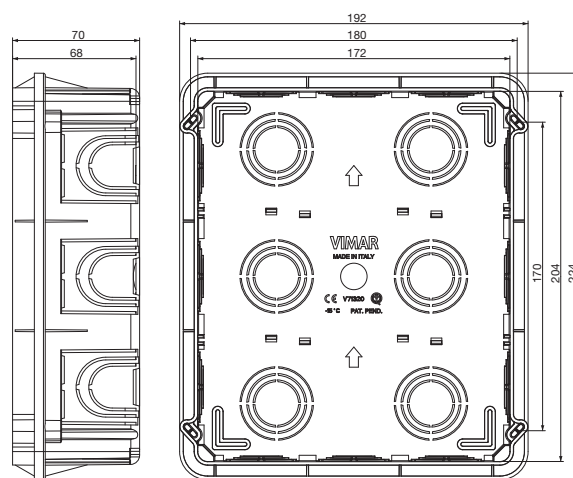

V71321

Крышки для защиты от растворов для встраиваемых коробок для каменных стен



V71011
Крышка для коробок
V71001 и V71001.AU,
желтая



V71323
Крышка для коробок
V71303 и V71303.AU,
желтая



V71324
Крышка для коробок
V71304 и V71304.AU,
желтая



V71325
Крышка для коробок
V71305 и V71305.AU,
желтая



V71326
Крышка для коробок V71306
и V71306.AU, желтая



V71328
Крышка для коробок
V71318 и V71718, желтая

Принадлежности для встраиваемых коробок для каменных стен



V71563
Соединение для горизонтальной
и вертикальной компоновки
встраиваемых коробок V71303,
V71304, V71305, V71306, желтый.
Длина 58,2 мм

Батареи коробок, созданные с помощью соединений V71563

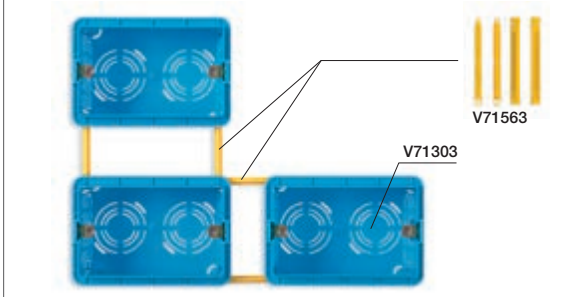

КОРПУСА и КОРОБКИ

Встраиваемые коробки

Встраиваемые коробки для пустотелых стен



V71701
Круглая \varnothing 60 мм (GW 850°C),
голубая, подходит только для
опор без захватов

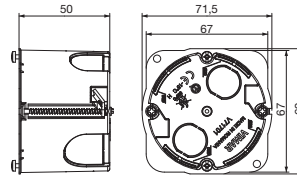

V71701



V71703
(GW 850 °C), голубая
- 3 модуля

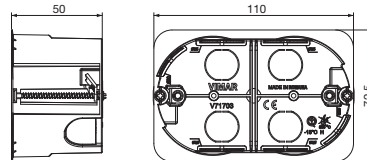

V71703



V71704
(GW 850 °C), голубая
- 4 модуля

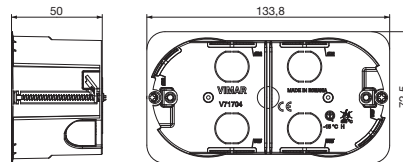

V71704



V71706
(GW 850 °C), голубая
- 6/7 модуля

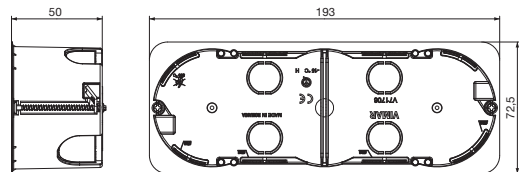

V71706



V71718
(GW 850 °C), голубая
- 8 модуля

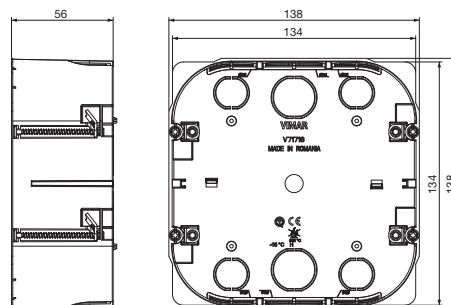

V71718

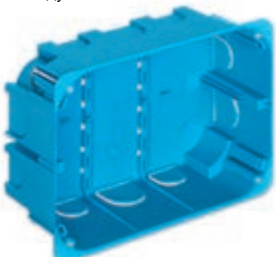

V71720
Многофункциональная (GW 850°C),
голубая. Корпус для общего
использования (GP) - 12/14 модулей

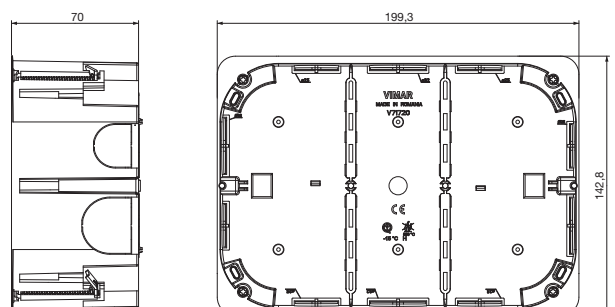

V71720

Встраиваемые коробки

Многофункциональные принадлежности для встраиваемых коробок для пустотелых стен



V71571
Кронштейн для установки коробок V71701 на внутренней стороне стены, желтый:
• центрирующий шаблон;
• соединение для горизонтального или вертикального крепления батареи



V71573
Кронштейн для установки коробок V71703 на внутренней стороне стены, желтый:
• центрирующий шаблон;
• соединение для горизонтального или вертикального крепления батареи



V71574
Кронштейн для установки коробок V71704 на внутренней стороне стены, желтый:
• центрирующий шаблон;
• соединение для горизонтального или вертикального крепления батареи

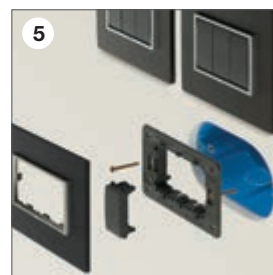
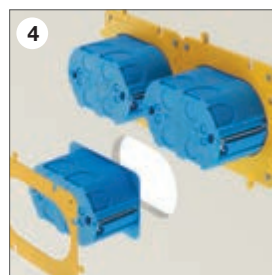
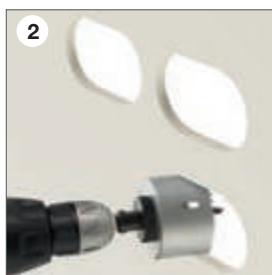

1. и 2. Используйте принадлежность (V71573) в качестве шаблона для точного сверления.
3. Удалите центральную решетку с помощью обычного резака или электромонтажных ножниц. Принадлежность адаптируется к коробке и может использоваться в качестве хомута.
4. Как только коробка будет установлена на отверстие, закрепите ее с внутренней стороны пустотелой стены с помощью обычных винтов для гипсокартона.
5. В результате коробка будет установлена заподлицо со стеной.

Принадлежности для встраиваемых коробок для пустотелых стен и для каменных стен



V71550
Разделитель для коробок V71303..., V71304..., V71305..., V71306..., V71703, V71704, V71706, желтый



V71551
Горизонтальный разделитель для коробок V71320, V71321, V71620, V71720, 09920..., 09921..., желтый. Позволяет реализовывать внутри коробки электрически разделенные отсеки



V71552
Горизонтальный разделитель для коробок V71318 и V71718, желтый. Позволяет реализовывать внутри коробки электрически разделенные отсеки

Крышки для встраиваемых коробок для пустотелых стен и для каменных стен



02645
Круглая \varnothing 76 мм с захватами для коробок \varnothing 55-70 мм, карбамид, белая



02646
Круглая \varnothing 94 мм с захватами для коробок \varnothing 75-85 мм, карбамид, белая



02647
Квадратная 82x82 мм с захватами для коробок \varnothing 55-70 мм, карбамид, белая



02648
Квадратная 101x101 мм с захватами для коробок \varnothing 75-85 мм, карбамид, белая



02653
Прямоугольная с винтами для коробок V71303..., карбамид, белая. Расстояние междукреплениями 83,5 мм



V71630
Прямоугольная с винтами для коробок V71320 и V71720, белая

КОРПУСА и КОРОБКИ

Встраиваемые коробки

Крышки заподлицо со стеной для встраиваемых коробок для пустотелых стен и для каменных стен



V71632
Крышки заподлицо со стеной для 2-модульных коробок, белые

Способ крепления

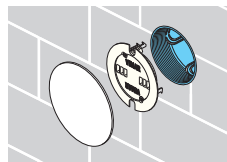

Каменные стены.

Крепление опоры к коробке осуществляется с помощью зажимов, в то время как крышка крепится к встраиваемой опоре потайными винтами.

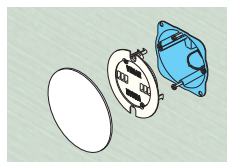

Пустотелые стены.

Крепление опоры к коробке осуществляется с помощью винтов, в то время как крышка крепится к встраиваемой опоре потайными винтами.

Крышки заподлицо со стеной для встраиваемых коробок для пустотелых стен и для каменных стен



V71633
Крышки заподлицо со стеной для 3-модульных коробок, белые



V71634
Крышки заподлицо со стеной для 4-модульных коробок, белые



V71631
Крышка для коробок V71318 и V71718, крепящаяся защелкиванием к крышке, защищающей от раствора V71328, белая

Крышка заподлицо со стеной: установка на встраиваемые коробки

Совместимость.

Устанавливается на встраиваемые коробки для пустотелых стен и для каменных стен.

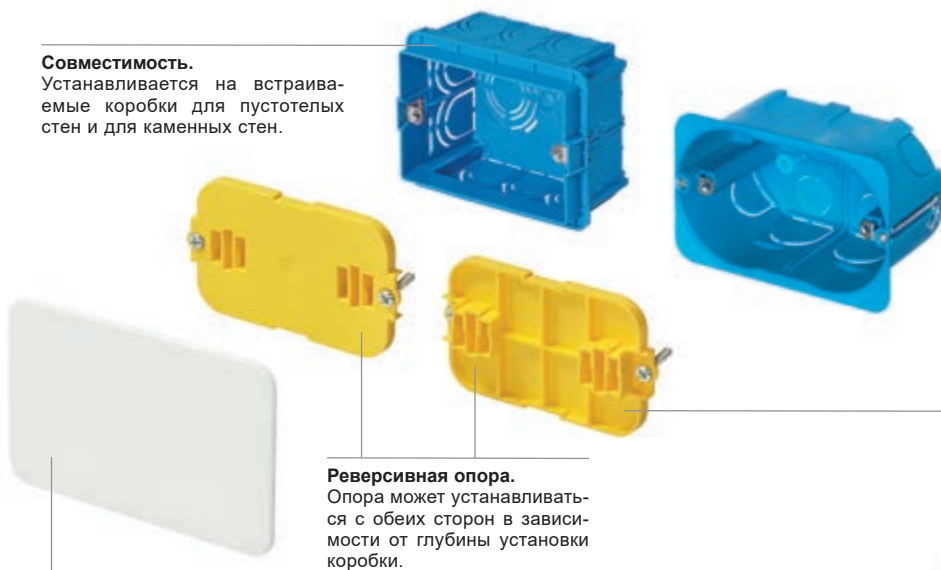

Реверсивная опора.

Опора может устанавливаться с обеих сторон в зависимости от глубины установки коробки.

Крышка.

Крышка устанавливается на опоре с помощью шпунтового соединения, что обеспечивает прочность установки и оптимальные эстетические характеристики благодаря отсутствию винтов.

Оптимальные эстетические характеристики.

Благодаря минимальному выступу, возможности окрашивания и отсутствию неровностей на поверхности, крышка остается незаметной даже при установке на видимом месте.

Установка при стандартной глубине коробки

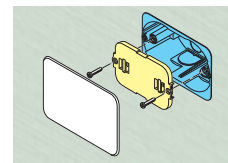
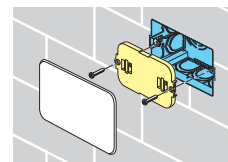

Установка при повышенной глубине коробки

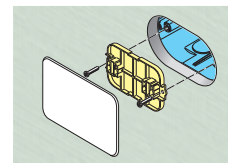
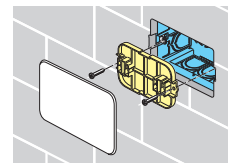

КОРПУСА и КОРОБКИ

Настенные коробки

Настенные коробки



09971.A
Квадратная для установки 1 или 2 компактных модулей Idea, слоновая кость RAL 9001. Подходит только для наклейки Classica



09971.01
Квадратная для установки 1 или 2 компактных модулей Idea, белая. Подходит только для наклейки Classica

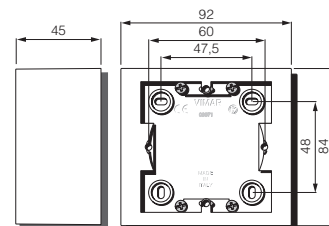

09971...



09972.01
Квадратная для установки 1 или 2 компактных модулей Idea, белая

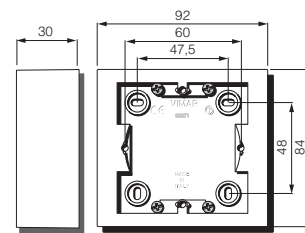

09972...



09975.A
Прямоугольная для установки 3 модулей, слоновая кость RAL 9001. Подходит только для наклейки Classica



09975.01
Прямоугольная для установки 3 модулей, белая. Подходит только для наклейки Classica

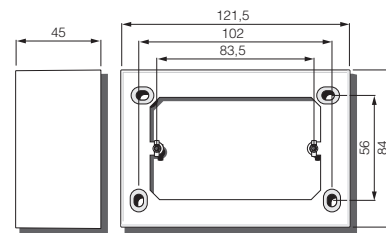

09975...



09976.04
Прямоугольная для установки 3 модулей, белая Idea. Подходит только для наклейки Classica



09976.14
Прямоугольная для установки 3 модулей, серая Idea. Подходит только для наклейки Classica

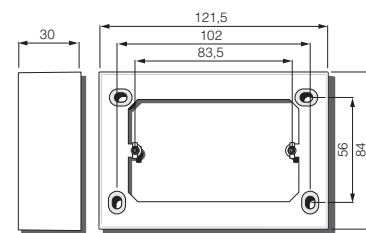

09976...



09983
Прямоугольная 3 модуля, серая



09983.01
Прямоугольная 3 модуля, белая

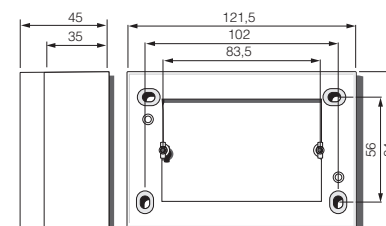

09983...

КОРПУСА и КОРОБКИ

Настенные коробки

Настенные коробки



09920.01
Прямоугольная для установки
12 (6+6) модулей, белая

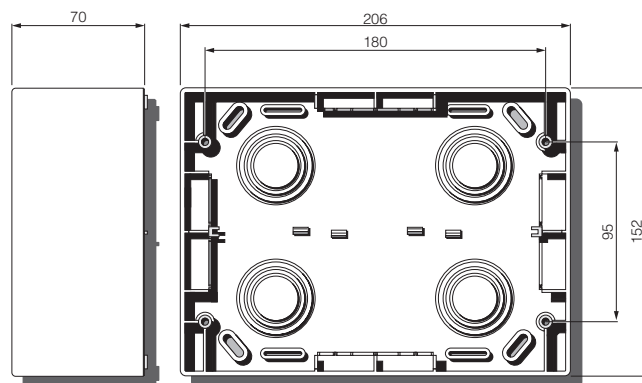

09920...



09921.01
Прямоугольная для установки
18 (6+6+6) модулей, белая

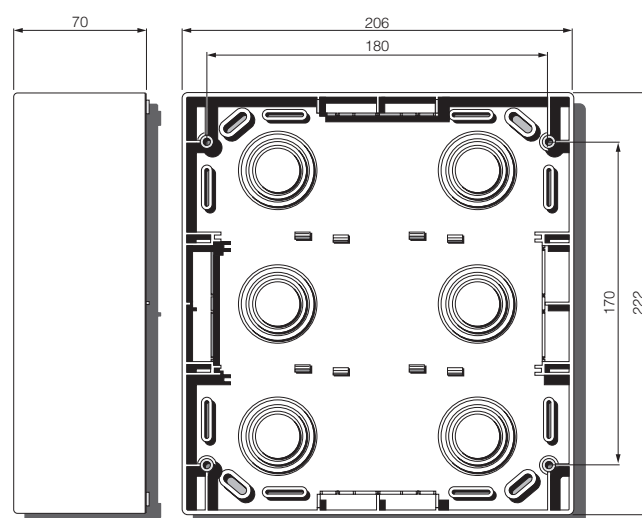

09921.01

КОРПУСА и КОРОБКИ

Isoset: настенные боксы IP40

Боксы Isoset IP40



14801
1 модуль



14802
2 модуля, устройства
с горизонтальным и
вертикальным креплением

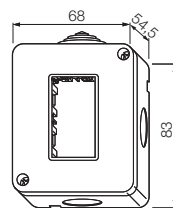

14801, 14802



14803
3 модуля

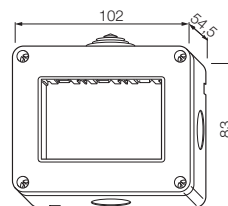

14803



14804
4 модуля

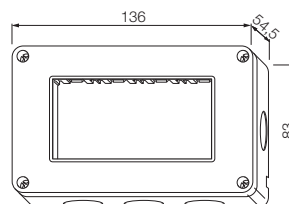

14804



14812
4 модуля (2+2), устройства
с горизонтальным и
вертикальным креплением



Agganciamento degli apparecchi sullo stesso contenitore sia in verticale che in orizzontale.

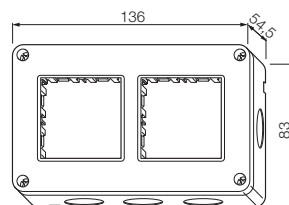

14812



14813
6 модуля (2+2+2), устройства
с горизонтальным и
вертикальным креплением

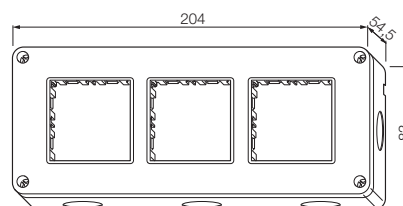

14813



14814
8 модуля (2+2+2+2), устройства с
горизонтальным и вертикальным
креплением

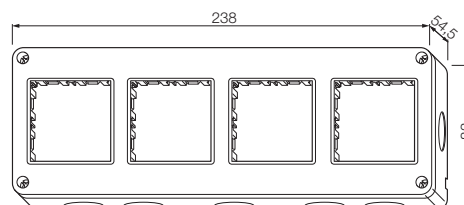

14814



14815
10 модуля (2+2+2+2+2), устройства
с горизонтальным и вертикальным
креплением

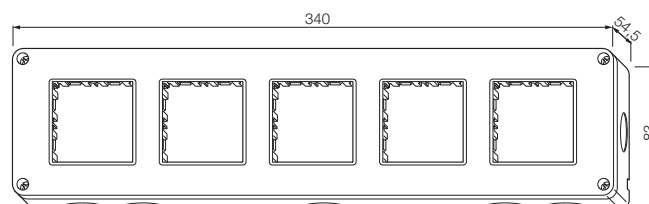

14815

КОРПУСА и КОРОБКИ

Isoset: настенные боксы IP40

Боксы Isoset IP40



14817
14 модуля (2+2+2+2+2+2),
устройства с горизонтальным и
вертикальным креплением

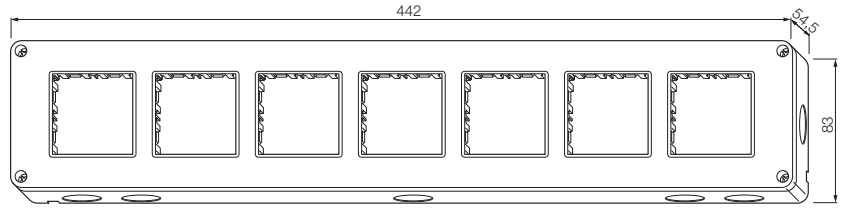

14817



14827
6 модуля (3+3 по горизонтали)

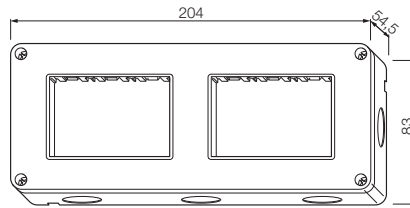

14827



14832
8 модуля (4+4 по вертикали)

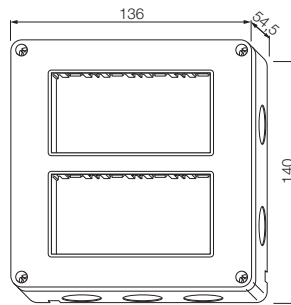

14832

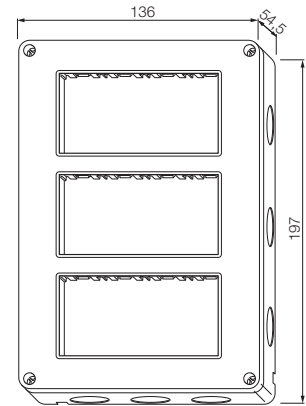

14833



14833
12 модуля (4+4+4 по вертикали)

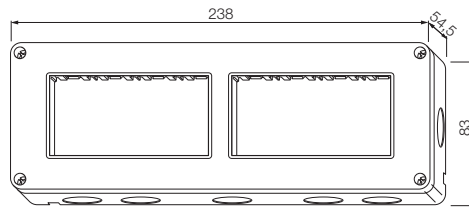

14837



14837
8 модуля (4+4 по горизонтали)

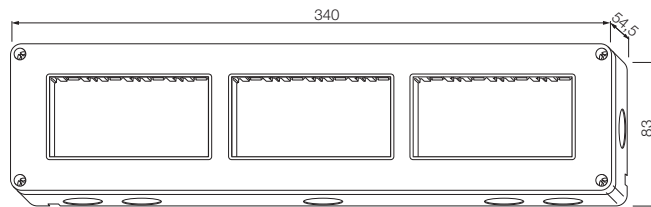

14838



14838
12 модуля (4+4+4 по горизонтали)



14839
16 модуля (4+4+4+4 по горизонтали)

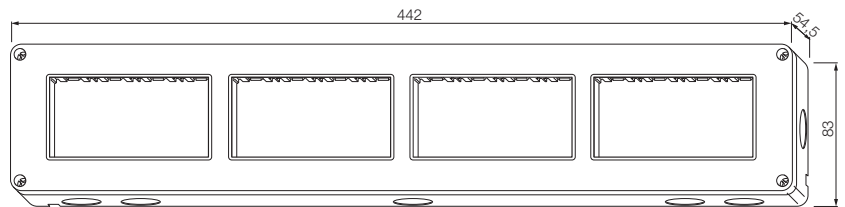

14839

КОРПУСА и КОРОБКИ

Isoset: настенные боксы IP55

Боксы Isoset IP55



14901
1 модуль



14902
2 модуля

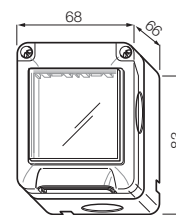

14901, 14902



14903
3 модуля

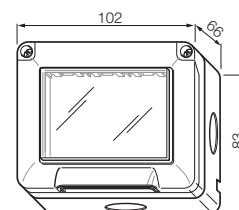

14903



14904
4 модуля

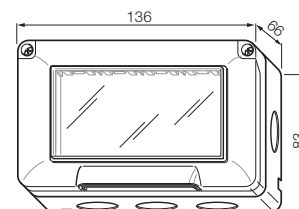

14904



14912
8 модуля (4+4 по вертикали)

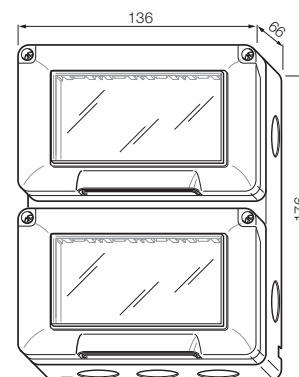

14912



14913
12 модуля (4+4+4 по вертикали)

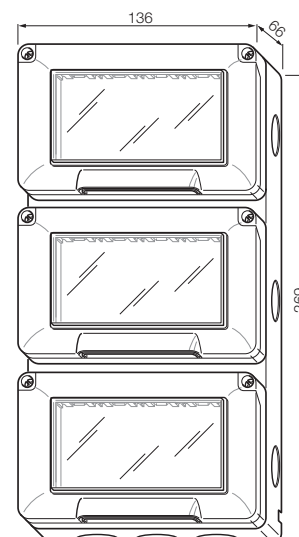

14913

КОРПУСА и КОРОБКИ

Isoset: настенные корпуса IP55

Корпуса Isoset IP55



14931
с зажимами, для
коробок ø 60 мм,
серый RAL 7035
- 2 модуля



14931.01
с зажимами, для
коробок ø 60 мм,
белая
- 2 модуля



14931.14
с зажимами, для
коробок ø 60 мм,
серый гранит
- 2 модуля

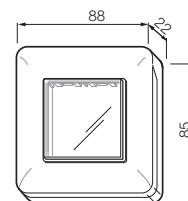

14931...



14932
с винтами, для коробок с
межосевым расстоянием
60 мм, серый RAL 7035
- 2 модуля



14932.01
с винтами, для коробок с
межосевым расстоянием
60 мм, белая
- 2 модуля



14932.14
с винтами, для коробок с
межосевым расстоянием
60 мм, серый гранит
- 2 модуля

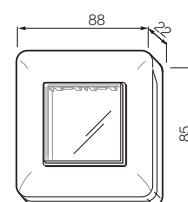

14932...



14943
с винтами, для коробок на
3 модуля, серый RAL 7035
- 3 модуля



14943.01
с винтами, для коробок
на 3 модуля, белая
- 3 модуля



14943.14
с винтами, для коробок
на 3 модуля, серый
гранит - 3 модуля

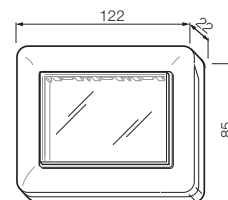

14943...



14944
с винтами, для коробок на
4 модуля, серый RAL 7035
- 4 модуля



14944.01
с винтами, для коробок на
4 модуля, белая
- 4 модуля



14944.14
с винтами, для коробок на
4 модуля, серый гранит
- 4 модуля

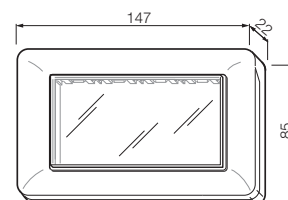

14944...

КОРПУСА И КОРОБКИ

Настольные коробки и напольная башня

Настольные наклонные коробки, комплектуемые подложкой и накладкой



20784
4 модуля,
серая



20784.B
4 модуля,
белая



Δ 20784.N
4 модуля,
Next

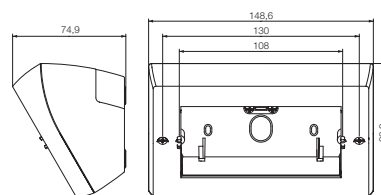

20784...



20787
7 модуля,
серая



20787.B
7 модуля,
белая



Δ 20787.N
7 модуля,
Next

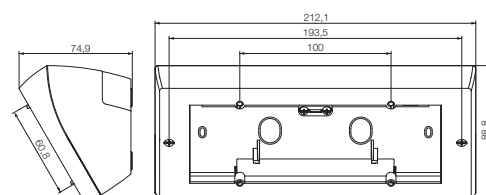

20787...



20788
Оснащена рамкой
для наклейки на
8 модулей (4+4),
серая



20788.B
Оснащена рамкой
для наклейки на
8 модулей (4+4),
белая



Δ 20788.N
Оснащена рамкой
для наклейки на
8 модулей (4+4),
Next

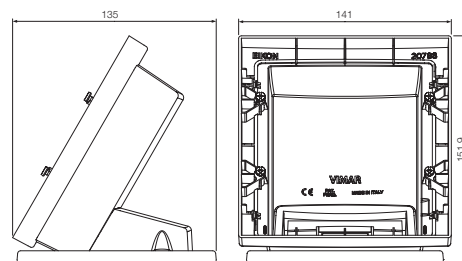

20788...

Напольная башня



■ V54303
Напольная стойка для изделий Plana,
Arké, Eikon и Neve для установки в
коробку V54903.
Поставляется со специальной подставкой
для установки на плавающих полах



■ V54903
Встраиваемая коробка для
напольной башни - 3 модуля
комплектуется башней V54303

■ Новый артикул, который поступит в продажу в июле 2019 г. За информацией обращайтесь в торговую сеть

B.C19025 RU 1903



8 007352 614987



Viale Vicenza, 14
36063 Marostica VI - Italy
Tel. +39 0424 488 600
Fax +39 0424 488 709
www.vimar.com